



COM900CB
ECQK9B0B1

FI Käyttöohje | **Mikroaaltoyhdistelmäuuni**

3

NO Bruksanvisning | **Kombimikro-ovn**

27



ASENNUS / INSTALLASJON

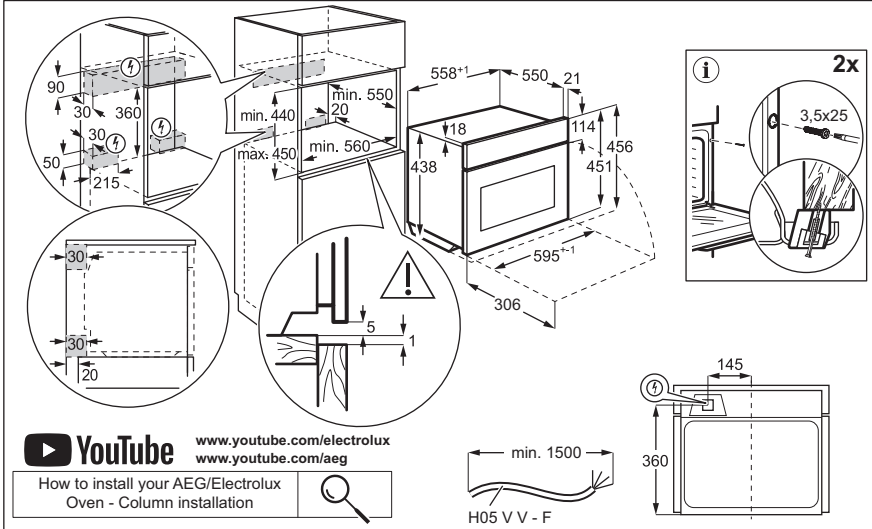
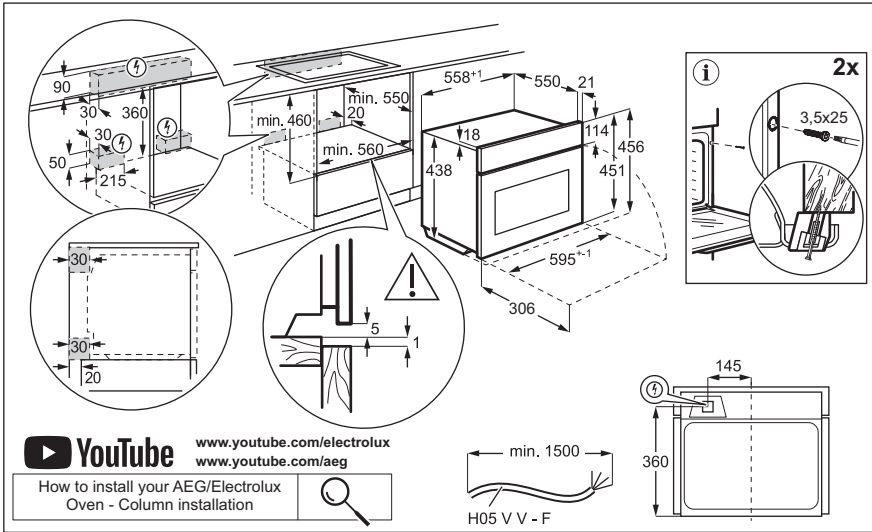

Tervetuloa Electroluxiin! Kiitos, että olet valinnut tämän laitteen.



Saat käyttöön liittyviä neuvoja, esitteitä, vianmääritysohjeita sekä huolto- ja korjausohjeita:

www.electrolux.com/support

Oikeus muutoksiin pidätetään.

SISÄLTÖ

1. TURVALLISUUSTIEDOT.....	3
2. TURVALLISUUSOHJEET.....	6
3. TUOTTEEN KUVAUS.....	9
4. KÄYTTÖPANEELI.....	9
5. ENNEN ENSIKÄYTTÖÄ.....	10
6. PÄIVITTÄINEN KÄYTTÖ.....	11
7. LISÄTOIMINNOT.....	14
8. KELLOTOIMINNOT.....	16
9. TARVIKKEIDEN KÄYTTÖ.....	17
10. NEUVOJA JA VINKKEJÄ.....	18
11. HUOLTO JA PUHDISTUS.....	23
12. VIANMÄÄRITYS.....	23
13. ENERGIATEHOKKUUS.....	25
14. YMPÄRISTÖNSUOJELU.....	26

1. ⚠️ TURVALLISUUSTIEDOT

Lue laitteen mukana toimitetut ohjeet ennen laitteen asennusta ja käyttöä. Valmistaja ei ota vastuuta henkilövahingoista tai vahingoista, jotka aiheutuvat virheellisestä asennuksesta tai käytöstä. Säilytä ohjeita aina varmassa ja helpoppääsyisessä paikassa tulevia käyttökertoja varten.

1.1 Lasten ja taitamattomien henkilöiden turvallisuus

- 8-vuotiaat ja sitä vanhemmat lapset sekä henkilöt, joilla on fyysisiä, aisteihin liittyviä tai henkisiä rajoitteita tai puutteellinen kokemus tai tuntemus, voivat käyttää tätä laitetta vain, jos heitä valvotaan tai ohjataan laitteen turvallisessa käytössä ja jos he ymmärtävät käyttöön liittyvät vaarat. Tuote on pidettävä alle 8-vuotiaiden lasten ja erittäin laajoista ja monimutkaisista toiminnallisista

rajoitteista kärsivien henkilöiden ulottumattomissa, ellei heitä valvota jatkuvasti.

- Lapsia on valvottava, jotta he eivät leiki laitteella tai mobiililaitteilla, joissa on sovellus.
- Kaikki pakkaukset tulee pitää lasten ulottumattomissa ja hävittää asianmukaisesti.
- VAROITUS: Uuni ja sen esilläolevat osat kuumentuvat käytön aikana. Pidä lapset ja lemmikkieläimet poissa laitteen lähetyviltä sen ollessa toiminnassa tai jäähtymässä.
- Jos laitteessa on lapsilukko, sitä on käytettävä.
- Lapset eivät saa puhdistaa laitetta tai suorittaa siihen kohdistuvia käyttäjän huoltotoimenpiteitä ilman valvontaa.

1.2 Yleinen turvallisuus

- Tämä laite on tarkoitettu ainoastaan ruoanlaittoon.
- Tämä laite on tarkoitettu yhden kotitalouden käyttöön sisätiloissa.
- Tätä laitetta voidaan käyttää toimistoissa, hotellihuoneissa, aamiaismajoituspaikoissa, maatilamajoituspaikoissa ja muissa samantyyppisissä majoitustiloissa, joissa kyseinen käyttö ei ylitä (keskimääräisiä) kotitalouskäytön tasoja.
- Laitteen asennuksen ja virtajohdon vaihtamisen saa suorittaa vain alan ammattilainen.
- Älä käytä laitetta ennen kuin se on asennettu kalusteeseen.
- Irrota laite sähköverkosta ennen huoltotoimenpiteiden suorittamista.
- Jos virtajohto vaurioituu, sen saa vaihtaa vain valmistaja, valtuutettu huoltoliike tai vastaava ammattitaitoinen henkilö, jotta vältetään sähkövaaroilta.
- VAROITUS: Varmista, että laite on kytketty pois päältä ennen kuin ryhdyt vaihtamaan lamppua välttääksesi sähköiskun vaaran.
- VAROITUS: Uuni ja sen esilläolevat osat kuumentuvat käytön aikana. Vältä koskettamasta lämpövastuksia tai laitteen sisätilan pintoja.

- Käytä suojakäsineitä poistaessasi varusteita tai uunivuokia tai asettaessasi niitä laitteen sisälle.
- Käytä ainoastaan tähän laitteeseen suositeltua paistolämpömittaria.
- Älä kytke mikroaaltotoimintoa toimintaan laitteen ollessa tyhjä. Sisätilan metalliset osat voivat aiheuttaa valokaari-ilmiön.
- Mikroaaltotoiminnon aikana ei saa käyttää metallisia elintarvike- ja juoma-astioita. Tämä vaatimus ei koske niitä metalliastioita, joiden valmistaja on ilmoittanut niiden koon ja muodon sopivan mikroaaltouuniin.
- VAROITUS: Jos luukku tai luukun tiiviste on rikkoutunut, laitetta ei saa käyttää ennen kuin alan ammattihenkilö on korjannut sen.
- VAROITUS: Ainoastaan alan pätevä henkilö saa suorittaa sellaisen huollon tai korjauksen, johon kuuluu mikroaaltoenergialta suojaavan kannen poistaminen.
- VAROITUS: Älä kuumenna suljetuissa astioissa olevia nesteitä tai muita elintarvikkeita. Ne saattavat räjähtää.
- Käytä ainoastaan välineitä, jotka sopivat mikroaaltouunissa käytettäviksi.
- Syttymisvaaran vuoksi laitetta on valvottava, jos elintarvikkeita lämmitetään muovi- tai paperiastioissa.
- Tämä laite on tarkoitettu elintarvikkeiden ja juomien kuumentamiseen. Elintarvikkeiden tai vaatteiden kuivaus ja lämmitystyynyjen, tohvelien, sienien, kosteiden liinojen ja vastaavien lämmittäminen voi aiheuttaa loukkaantumis-, syttymis- tai tulipalovaaran.
- Jos savua ilmenee, katkaise laitteesta virta tai irrota virtajohto pistorasiasta ja pidä luukku suljettuna mahdollisten liekkien tukahduttamiseksi.
- Juomien mikroaaltokuumennus voi johtaa purkauksenomaiseen kiehumiseen. Juoma-astian käsittelyssä on oltava varovainen.

- Ruokapullojen ja vauvanruokapurkkien sisältöä on sekoitettava tai ravistettava ja lämpötila on turvallisuussyistä todettava ennen nauttimista.
- Munia kuorineen ja kokonaisia kovaksi keitettyjä munia ei saa lämmittää laitteessa, koska ne voivat räjähtää, vaikka mikroaaltolämmitys olisi jo päättynyt.
- Poista hyllytuet vetämällä ensin hyllytuen etuosa ja sitten takaosa irti sivuseinistä. Asenna hyllytuet päinvastaisessa järjestyksessä.
- Laite on puhdistettava säännöllisesti ja mahdolliset ruokajäämät on poistettava.
- Laitteen puhdistuksessa ei saa käyttää höyrypesuria.
- Älä käytä hankausaineita tai teräviä metallikaapimia lasiluukun puhdistamisessa, sillä ne voivat naarmuttaa pintaa, mistä voi olla seurauksena lasin särkyminen.
- Laitteen puhtaana pitämisen laiminlyönti voi johtaa laitteen pintojen kunnan heikentymiseen, mikä voi vaikuttaa haitallisesti laitteen käyttöikään, ja lisäksi siitä voi seurata vaaratilanteita.

2. TURVALLISUUSOHJEET

2.1 Asennus

VAROITUS!

Laitteen asennuksen ja liitännät saa suorittaa vain ammattitaitoinen henkilö.

- Poista kaikki pakkausmateriaalit.
- Vaurioitunutta laitetta ei saa asentaa tai käyttää.
- Noudata verkkosivuillemme olevia asennusohjeita.
- Siirrä laitetta aina varoen, sillä se on raskas. Käytä aina suojakäsineitä ja suojaavia jalkineita.
- Älä koskaan vedä laitetta sen kahvasta kiinni pitäen.
- Asenna laite turvalliseen ja sopivaan paikkaan, joka täyttää asennusvaatimukset.

- Noudata mainittuja vähimmäisetäisyyksiä muihin laitteisiin ja kalusteisiin.
- Tarkista ennen laitteen asentamista, että laitteen luukku avautuu esteettä.
- Laite on varustettu sähkötoimisella jäähdytysjärjestelmällä. Sitä on käytettävä sähkösyötöllä.

2.2 Sähkökytkentä

VAROITUS!

Tulipalon ja sähköiskun vaara.

- Kaikki sähkökytkennät tulee jättää asiantuntevan sähköasentajan vastuulle.
- Laite on kytkettävä maadoitettuun pistorasiaan.
- Varmista, että arvokilvessä olevat parametrit ovat verkkovirtalähteen sähköarvojen mukaisia.
- Kytke pistoke maadoitettuun pistorasiaan.

- Älä käytä jakorasioita tai jatkojohtoja.
- Varmista, ettei pistoke ja virtajohto vaurioidu. Jos virtajohto joudutaan vaihtamaan, vaihdon saa suorittaa vain valtuutettu huoltoliike.
- Älä anna virtajohtojen koskettaa laitteen luukkuja tai päästä niitä luukun tai laitteen alapuolella olevan asennustilan lähelle, varsinkaan laitteen ollessa toiminnassa tai luukun ollessa kuuma.
- Jännitteenalaisten ja eristettyjen osien suojat tulee asentaa niin, ettei niiden irrotus onnistu ilman työkaluja.
- Kytke pistoke pistorasiaan vasta asennuksen jälkeen. Varmista, että laitteen verkkovirtakytkentä on ulottuvilla laitteen asennuksen jälkeen.
- Jos pistoke on löysästi kiinni virtajohdossa, älä kiinnitä sitä pistorasiaan.
- Älä vedä virtajohdosta pistoketta irrottaessasi. Vedä aina pistokkeesta.
- Käytä vain asianmukaisia eristyslaitteita: suojakytkimet, sulakkeet (ruuvattavat sulakkeet on irrotettava kannasta), vikavirtakytkimet ja kontaktorit.
- Sähköasennuksessa on oltava erotin, joka mahdollistaa laitteen irrottamisen sähköverkosta kaikista navoista. Erottimen kontaktiaukon leveys on oltava vähintään 3 mm.
- Laitteen mukana toimitetaan päävirtajohto ja pääpistoke.

2.3 Valitse

VAROITUS!

Henkilövahinkojen, palovammojen ja sähköiskujen tai räjähdysvaaran vaara.

- Älä muuta laitteen teknisiä ominaisuuksia.
- Varmista, että tuuletusaukoissa ei ole tukoksia.
- Laitetta ei saa jättää päälle valvomatta.
- Kytke laite pois päältä jokaisen käyttökerran jälkeen.
- Noudata varovaisuutta avatessasi laitteen luukun laitteen ollessa toiminnassa. Laitteesta voi purkautua ulos kuumaa ilmaa.
- Älä käytä laitetta, jos kätesi ovat märät tai laitteen ollessa kosketuksessa veteen.
- Älä kohdistaa painetta avoimeen oveen.

- Älä käytä laitetta työtasona tai tavaroiden säilytystasona.
- Avaa laitteen luukku varovaisuutta noudattaen. Alkoholi- ja kipinöitä sisältävien ainesosien käyttämisen tuloksena voi muodostua alkoholin ja ilman seoksia.
- Älä päästä kipinöitä tai avotulta kosketukseen laitteen kanssa avatessasi sen luukun.
- Älä aseta helposti syttyviä tuotteita tai helposti syttyvien aineiden kanssa kosketuksissa olleita tuotteita laitteeseen, laitteen päälle tai sen lähelle.
- Älä jaa Wi-Fi-salasanasi muille.
- Älä esikuumenna laitetta mikroaaltotoimintoa käyttämällä.

VAROITUS!

Laitteen vaurioitumisen vaara.

- Estä emalipinnan vaurioituminen tai haalistuminen:
 - Älä aseta alumiinifoliota siten, että se olisi suorassa kosketuksessa laitteen pohjan kanssa.
 - Älä laita vettä suoraan kuumaan laitteeseen.
 - Älä säilytä kosteita astioita tai ruokia laitteessa lopetettuasi ruoanlaiton.
 - Noudata varovaisuutta poistaessasi tai asentaessasi lisäosia.
- Uunin emalipintojen tai ruostumattoman teräksen värimuutokset eivät vaikuta laitteen toimintaan.
- Käytä vain laitteen mukana toimitettuja tai valmistajan tälle laitteelle suosittelemia varusteita.
- Laitteen luukku on pidettävä suljettuna käytön aikana.
- Varmista, että laitteen luukku ei estä paistolämpömittaria.
- Jos laite asennetaan kalusteen paneelin (esim. oven) taakse, ovea ei saa koskaan sulkea laitteen ollessa toiminnassa. Lämpöä tai kosteutta voi kertyä suljetun kalusteen paneelin taakse ja laite, kalusteet tai lattiat voivat sen seurauksena vaurioitua. Älä sulje kalusteen paneelia ennen kuin laite on täysin jäähtynyt käytön jälkeen.

2.4 Hoito ja puhdistus

VAROITUS!

Henkilövahinkojen, tulipalon tai laitteen vaurioitumisen vaara.

- Kytke laite pois päältä ja irrota pistoke pistorasiasta ennen ylläpitotoimien aloittamista.
- Varmista, että laite on täysin jäähtynyt. On olemassa riski, että lasipaneelit voivat särkyä.
- Vaihda rikkoutuneen tilalle heti uusi ehjä lasipaneeli. Ota yhteyttä valtuutettuun huoltopalveluun.
- Varmista, että uunin sisäosa ja luukku pyyhitään kuiviksi jokaisen käyttökerran jälkeen. Laitteen käytön yhteydessä kehittyvä höyry tiivistyy sisätilan seinämille, ja se voi aiheuttaa korroosiota.
- Puhdista laite säännöllisesti, jotta pintamateriaali pysyisi hyväkuntoisena.
- Laitteessa olevat rasva- ja ruokajäämät voivat aiheuttaa tulipalon ja sähköiskuja mikroaaltotoiminnon ollessa toiminnassa.
- Puhdista laite kostealla pehmeällä liinalla. Käytä ainoastaan neutraaleja pesuaineita. Älä käytä hankaavia tuotteita, hankaavia sieniä, liuotteita tai metalliesineitä.
- Jos käytät uuninpuhdistussuihketta, noudata tuotepakkauksessa olevia turvallisuusohjeita.

2.5 Sisävalaistus

VAROITUS!

Sähköiskun vaara.

- Lisätietoa tämän tuotteen sisällä olevista lamppuista sekä erikseen myytävistä varalampuista: Kyseiset lamput on suunniteltu kestämään kodinkoneissa vaativia fyysisiä olosuhteita (esim. lämpötila, värinä, kosteus) tai ne antavat tietoa laitteen toimintatilasta. Niitä ei ole tarkoitettu muihin käyttötarkoituksiin eivätkä ne sovi huoneiden valaisemiseen.
- Tämä tuote sisältää valonlähteen, jonka energiatehokkuusluokka on G.
- Käytä ainoastaan ominaisuuksiltaan samanlaisia lamppuja.

2.6 Huolto

- Laitteen korjaukseen liittyvissä asioissa tulee ottaa yhteyttä valtuutettuun huoltopalveluun.
- Ainoastaan alkuperäisiä varaosia saa käyttää.

2.7 Hävittäminen

VAROITUS!

Loukkaantumisen tai tukehtumisen vaara.

- Kysy tietoja laitteen oikeaoppisesta hävittämisestä paikalliselta viranomaiselta.
- Irrota laite verkkovirrasta.
- Leikkaa virtajohto poikki aivan laitteen sivulta ja hävitä se.

3. TUOTTEEN KUVAUS

3.1 Yleiskatsaus

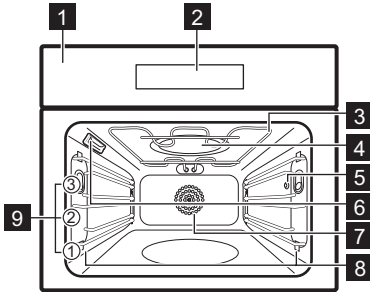

- 1 Käyttöpaneeli
- 2 Näyttö
- 3 Lämpövastus
- 4 Mikroaaltogeneraattori
- 5 Paistolämpömittarin pistorasia
- 6 Lamppu
- 7 Puhallin
- 8 Pellinkannatin, irrotettava
- 9 Kannatintaso

4. KÄYTTÖPANEELI

4.1 Ohjauspaneelin yleisnäkymä

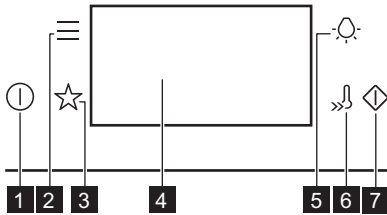

1	Päällä / Pois	Käynnistä ja sammuta laite painamalla pitkään.
2	Valikko	Luettelo laitteen ominaisuuksista ja asetuksista.
3	Suosikit	Luettelo suosikkiasetuksista.
4	Näyttö	Ilmoittaa laitteen nykyiset asetukset.
5	Lampun kytkin	Kytke valo päälle ja pois päältä.
6	Pikakuu- mennus	Toiminnon kytkeminen päälle ja pois päältä: Pikakuumennus:

Mikro-
aaltotoi-
minnon
pika-
käynnis-
tys

Mikroaaltotoiminto (1000 W ja 30 sekuntia).

4.2 Näyttö

Näyttö, jossa tärkeimmät toiminnot.

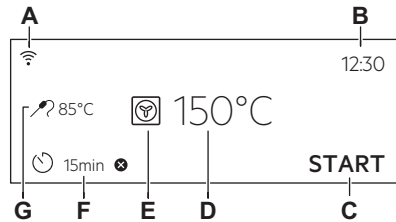





- A. Wi-Fi-yhteys
- B. Kellonaika
- C. KÄYNNISTÄ/PYSÄYTÄ
- D. Lämpötila / Mikroaaltouunin ajastin
- E. Uunitoiminnot
- F. Ajastin
- G. Paistolämpömittari (vain tietyt mallit)





Näytön merkkivalot

OK Valinnan/asetuksen vahvistaminen.

Näytön merkkivalot

	Valikossa siirtyminen takaisin yhden tason verran.
	Viimeisen toiminnon peruuttaminen.
	Lisätoimintojen kytkeminen toimintaan ja pois päältä.
	Äänimerkki aktivoituu.
	Äänimerkki ja kypsennyksen lopetustoiminto aktivoituvat.

Näytön merkkivalot

	Vain ponnahdusviesti aktivoituu.
	Ajastettu käynnistyminen on kytketty toimintaan.
	Asetuksen peruuttaminen.
	Wi-Fi-yhteys -yhteys on kytketty päälle.
	Etäohjaus on kytketty päälle.

5. ENNEN ENSIKÄYTTÖÄ

VAROITUS!

Lue turvallisuutta koskevat luvut.



5.1 Ensimmäinen yhteys

Näytössä näkyy tervetuloviesti ensimmäisen yhteyden muodostamisen jälkeen.

Sinun on asetettava: Kieli, Näytön kirkkaus, Painikeäänät, Äänivoimakkuus, Kellonaika.

5.2 Langaton yhteys

Laitteen yhdistämiseen tarvitaan seuraavat asiat:

- langaton verkko Internet-yhteydellä
 - samaan langattomaan verkkoon yhdistetyn mobiililaitteen
1. Lataa sovellus skannaamalla käyttöoppaan takakannessa oleva QR-koodi. Voit myös ladata sovelluksen suoraan sovelluskaupasta.
 2. Noudata sovelluksen perehdytysohjeita.
 3. Käynnistä laite.
 4. Paina . Valitse: Asetukset / Yhteysasetukset.
 5.  – kytke päälle tai pois päältä liu'uttamalla tai painamalla: Wi-Fi-yhteys:
- Laitteen langaton moduuli käynnistyy 90 s kuluessa.



Etäkäyttö kytkeytyy turvallisuussyistä automaattisesti pois käytöstä 24 t:n kuluttua. Toista käyttöönottovaiheet tarvittaessa.

Taajuus	2.4 GHz WLAN
	2400 - 2483.5 MHz
Protokolla	IEEE 802.11b DSSS, 802.11g/n OFDM
Enimmäisteho	EIRP < 20 dBm (100 mW)
Wi-Fi-moduuli	NIUS-50



5.3 Ohjelmistolisenssit

Tämän tuotteen ohjelmisto sisältää komponentteja, jotka perustuvat ilmaisohjelmistoihin ja avoimen lähdekoodin ohjelmistoihin. Electrolux kiitollisena ilmoittaa, että kehittämisprojektissa on käytetty avoimen lähdekoodin ohjelmistoja ja robotiikkayhteisöjen osallistumista.

Jos haluat käyttää näiden ilmaisten ja avoimen lähdekoodin ohjelmistojen komponentteja, joiden käyttöoikeusehdot edellyttävät julkaisemista, ja nähdä kaikki ao. tekijänoikeustiedot ja sovellettavat käyttöoikeusehdot, vieraile sivustoilla: <http://electrolux.opensoftwarerepository.com> (kansio NIUS).

5.4 Esikuuminen ja puhdistus

Ennen ensimmäistä käyttökertaa ja elintarvikkeiden kanssa kosketuksiin joutumista tyhjä laite täytyy esikuumentaa. Laite voi aiheuttaa epämiellyttävää hajua ja savua. Tuuleta huone esikuumentuksen aikana.

1. Poista kaikki varusteet ja irrotettavat uunipeltien kannattimet laitteesta.
2. Aseta toiminto . Aseta toiminnon enimmäislämpötila. Anna laitteen olla toiminnassa 1 t.
3. Aseta toiminto . Aseta toiminnon enimmäislämpötila. Anna laitteen olla toiminnassa 15 min ajan.

4. Aseta toiminto . Aseta toiminnon enimmäislämpötila. Anna laitteen olla toiminnassa 15 min ajan.
5. Katkaise laitteen virta ja odota, että se jäähtyy.
6. Puhdista laite ja sen varusteet vain lämpimällä vedellä ja miedolla pesuaineella mikrokuituliinaa käyttäen.
7. Aseta varusteet ja irrotettavat kannattimet takaisin alkuperäiseen asentoonsa.

6. PÄIVITTÄINEN KÄYTTÖ

VAROITUS!

Lue turvallisuutta koskevat luvut.

6.1 Uunitoiminnot

VAKIOTOIMINNOT



Grilli

Ohuiden ruokien grillaus ja leivän paahtaminen.



Teho grillaus

Isohkojen, luisten liha- tai lintupaistien paistamiseen yhdessä ritiläasennossa. Gratinointi ja ruskistus.



Kiertoilma

Lihan ja kakkujen paistaminen. Aseta matalampi lämpötila kuin Ylälämpö + alalämpö -toiminnon kanssa, sillä tuuletin jakaa lämmön tasaisesti uunin sisätilaan.



Pakasteet

Täydellinen valmisruokiin (esim. ranskalaiset, kroketit tai kevätsämpylät).



Ylä + alalämpö

Kypsentäminen ja paistaminen yhdellä tasolla.



Pizza-toiminto

Sopii parhaiten pizzan ja muiden ruokien valmistamiseen, jotka vaativat enemmän lämpöä alhaalta.



Alalämpö

Valitse tämä toiminto kypsennyksen jälkeen, jotta ruoka ruskistuu tarvittaessa enemmän pohjalla. Käytä alinta kannatintasoa.



Joissakin uunitoiminnoissa valo voi sammua automaattisesti alle 80 °C:n lämpötilassa.

EKSTRAT



Säilöntä

Kun haluat säilöä vihanneksia ja hedelmiä, aseta purkit vedellä täytetylle leivinpellille. Käytä samankokoisia kuumuutta kestäviä purkkeja, joissa on bajonetti- tai kierrekorkit. Käytä alinta kannatintasoa.



Kuivattaminen

Siivutettujen hedelmien, vihannesten ja sienten kuivaus. Jotta kostea ilma poistuisi ja hedelmät kuivuisivat paremmin, uunin luukku kannattaa avata silloin tällöin kuivausprosessin aikana.



Lautasten lämmitys

Lautasen esilämmitykseen tarjoilua varten.



Taikinan nostatus

Nopeuttaa hiivataikinan kohoamista. Peitä taikinan pinta kuivumisen estämiseksi.



Gratinointi

Ruokalajeille kuten lasagne ja perunagraatiini. Gratinointi ja ruskistus.



Matalalämpö

Matalalämpökypsennystoiminto. Ihanteellinen herkkien ruokien (esim. naudan-, vasikan- tai karitsanlihan) valmistamiseen.



Lämpimänä pito

Ruuan lämpimänä pitoon. Huomaa, että jotkin ruoat voivat kypsyä ja kuivua, kun niitä pidetään lämpimänä. Peitä astiat tarvittaessa.



Leipä

Tällä toiminnolla voit valmistaa leipää ja sämpylöitä ja saavuttaa erinomaisen rapeuden, värin ja pinnan kiillon.

MIKROAALTO



Mikroaalto

Ruuan lämmittäminen, kypsentyminen, tehoalue: 100–1 000 W



Sulatus

Erialaisten ruokalajien sulatus, tehoalue: 100–200 W



Mikroaallot, uudelleen lämmitys

Esivalmistettujen ruokien lämmitys, tehoalue: 300–700 W



Popcorn

Popcornussien valmistus, tehoalue: 600–800 W



Sulatus

Suklaan ja voin sulattaminen, tehoalue: 100–400 W



Mikroaallot, nesteet

Juomien ja keittojen lämmittäminen, tehoalue: 600–1 000 W

MIKRO-YHDISTELMÄTOIMINNOT



Kiertoilma + mikroaalto

Leivonnaisten paistaminen yhdellä hyllytasolla. MW-tehotoiminto, tehoalue: 100 - 400 W.



Ylä- ja alalämpö + mikroaalto

Kypsentyminen ja paistaminen yhdellä kannatintasolla. MW-tehotoiminto, tehoalue: 100 - 400 W.



Grilli + mikroaalto

Grillaaminen ja ruskistaminen yhdellä kannatintasolla. MW Boost -toiminto, tehoalue: 100 - 400 W.



Teho grillaus + mikroaalto

Suurikokoisten lihapalojen paistaminen yhdellä kannatintasolla. Gratinointi ja ruskistus. MW-tehotoiminto, tehoalue: 100 - 400 W.

Katso yleisiä energian säästämiseen liittyviä suosituksia luvusta "Energiatehokkuus", kohdasta Energiansäästövinkeistä.

6.2 Asetus: Uunitoiminnot

1. Käynnistä laite: Näytössä näkyy oletuslämmitystoiminto ja lämpötila.
2. Paina lämmitystoiminnon symbolia siirtäksesi alivalikkoon.

3. Valitse uunitoiminto ja paina OK.
4. Aseta lämpötila. Paina OK.

5. Paina START.

Paistolämpömittari – voit kytkeä paistolämpömittarin päälle milloin tahansa ennen kypsennystä tai sen aikana. Katso luku "Lisävarusteiden käyttö, paistolämpömittari".

6. STOP - paina kytkeäksesi lämmitystoiminnon pois päältä.
7. Sammuta laite.

6.3 Asetus: Mikroaaltotoiminnot

1. Poista kaikki varusteet paistoritilää lukuun ottamatta.

2. Käynnistä laite.

3. Siirry alavalikkoon painamalla uunitoiminnon symbolia.

4. Valitse mikroaaltouunitoiminto ja paina OK.

5. Aseta mikroaaltoteho. Paina OK.

6. Paina START.

7. STOP - paina kytkeäksesi uunitoiminnon pois päältä.

8. Kytke virta pois laitteesta.



Jos painat painiketta tai avaat luukun, toiminto pysähtyy. Käynnistä se uudelleen painamalla START.

6.4 Asetus: Mikroaaltouunin yhdistelmätoiminnot

Mikroaaltouunin yhdistelmätoiminnot -toiminnoissa vakiouunitoiminnot yhdistyvät Boost-mikroaaltotoimintoihin kypsennysajan lyhentämiseksi ja kypsennystulosten parantamiseksi.

1. Kytke laite päälle. Näytössä näkyy oletuslämmitystoiminto ja lämpötila.
2. Paina lämmitystoiminnon symbolia  siirtyäksesi alivalikkoon.
3. Valitse mikroaaltouunin yhdistelmätoiminto ja paina OK. Lämpötila näkyy näytöllä.
4. Aseta lämpötila. Paina OK.
5. Paina: **W**. Näytöllä näkyy mikroaaltotoiminnon tehoasetukset.
6. Aseta mikroaaltoteho. Paina OK.
7. Paina START . Paistolämpömittari – voit kytkeä paistolämpömittarin päälle milloin tahansa ennen kypsennystä tai sen aikana. Katso luku "Lisävarusteiden käyttö, paistolämpömittari".
8. STOP - paina kytkeäksesi lämmitystoiminnon pois päältä.
9. Sammuta laite.

6.5 Asetus: Mikroaaltotoiminnon pikakäynnistys

Mikroaaltotoiminto voidaan käynnistää milloin tahansa seuraavasti: Mikroaaltotoiminnon pikakäynnistys.

1. Paina pitkään painiketta . Mikro toimii 30 s ajan suurimmalla teholla.
2. Valitse toiminta-aika tai paina **+30 s** kypsentämisaajan pidentämiseksi.
3. Paina OK.

6.6 Valikko

Paina  siirtyäksesi valikkoon.

Valikon kohta	Sovellus
Avustava ruoanvalmistus	Listaa automaattiset ohjelmat
Suosikit	Listaa omat ohjelmat

Valikon kohta	Sovellus	
Lisätoiminnot	Laitteen asetuksien määrittäminen.	
Asetukset	Yhteysasetukset	Verkkoasetusten konfigurointi
	Käyttöönnottoasetukset	Laitteen asetuksien määrittäminen.
	Huolto	Näyttää ohjelmistoversi- on ja kokoonpanon.

Alavalikko toiminnolle: Lisätoiminnot

Alavalikko	Käyttökohde
Univalo	Kytkee lampun päälle ja pois päältä.
Lapsilukko	Estää laitteen tahattoman käynnistämisen.
Pikakuumenus	Lyhentää lämpenemisaikaa. Käytettävissä vain joissakin uunitoiminnoissa.
Digitaalisen kellon tyyli	Muuttaa näytössä näkyvän ajan muodon.

Alavalikko toiminnolle: Yhteysasetukset

Alavalikko	Kuvaus
Wi-Fi-yhteys	Ota käyttöön ja poista käytöstä: Wi-Fi-yhteys:
Etäohjaus	Etäohjauksen ottaminen käyttöön ja poistaminen käytöstä. Lisätoiminto näkyy vasta, kun laite on kytketty päälle: Wi-Fi-yhteys:
Automaattinen kauko-ohjaus	Etäohjauksen automaattinen käynnistys, kun olet painanut painiketta KÄYNNISTÄ. Lisätoiminto näkyy vasta, kun laite on kytketty päälle: Wi-Fi-yhteys:
Verkko	Verkon tilan ja signaalin voimakkuuden tarkistaminen: Wi-Fi-yhteys:
Unohda verkko	Poistaaksesi automaattisen yhdistämisen nykyiseen verkkoon.

Alavalikko toiminnolle: Asetukset

Käyttöönottoasetukset

Alavalikko	Kuvaus
Kieli	Aseta laitteen kielen.
Näytön kirkkaus	Asettaa näytön kirkkauden.
Painikeäänet	Kytkee hipaisupainikkeiden äänet päälle tai pois. Äänimerkkejä ei voi poistaa käytöstä seuraavista: ①.
Äänenvoimakkuus	Asettaa painikeääniä ja signaalien äänenvoimakkuuden.
Kellonaika	Asettaa kellonajan ja päivämäärän.

Huolto

Alavalikko	Kuvaus
Demo-toiminto	Aktivointi-/deaktivointikoodi: 2468
Ohjelmistoversio	Ohjelmistoversiota koskevia tietoja.
Palauta tehdasasetukset	Palauttaa tehdasasetukset.

6.7 Asetus: Avustava ruoanvalmistus.



Avustava ruoanvalmistus -alivalikko sisältää lisätoimintoja ja ohjelmia, jotka on suunniteltu

erikoisruokalajeja varten. Jokaiselle tämän alivalikon ruokalajille on käytössä siihen sopivat asetukset. Voit säätää aikaa, lämpötilaa ja mikroaaltotehoa kypsennyksen aikana.

Joidenkin ruokalajien kohdalla voit kypsentää myös asetuksella Paistolämpömittari. Ruoan kypsyytaso:

- Puoliraaka
- Keskitaso
- Kypsä

Joidenkin ruokalajien kohdalla voit kypsentää myös Painoautomaatiikka-toiminnolla.

1. Käynnistä laite.
2. Paina .
3. Paina . Siirry kohtaan Avustava ruoanvalmistus.
4. Valitse ruoka tai ruokalaji.
5. Aseta ruoka laitteeseen ja paina START .
Kun toiminto päättyy, tarkista, onko ruoka valmis. Pidennä kypsennysaikaa tarvittaessa.

7. LISÄTOIMINNOT

7.1 Suosikit ☆

Voit tallentaa jopa 3 suosikkiasetusta, kuten uunitoiminnon ja kypsennysajan.

1. Käynnistä laite.
2. Valitse haluamasi asetukset.
3. Paina .
4. Valitse: Suosikit / Tallenna nykyiset asetukset.
5. Lisää asetukset luetteloon painamalla: +: Suosikit.

6. Paina OK.

↶ - nollaa asetukset painamalla.

⊗ - peruuta asetukset painamalla.

7.2 Toiminnon lukitus

Tämä toiminto estää toiminnon tahattoman muuttamisen.

1. Kytke laite päälle.
2. Aseta lämmitystoiminto.
3. ☆, 🔒 – paina samanaikaisesti toiminnon käynnistämiseksi.

☆, 🔒 – paina samanaikaisesti, jos haluat käynnistää toiminnon.

7.3 Lapsilukko

Toiminto estää laitteen tahattoman käynnistämisen.

1. Käynnistä laite.

2. Paina 
3. Valitse Lisätoiminnot / Lapsilukko.
4. Paina koodikirjaimia aakkosjärjestyksessä.



Lapsilukko on otettu käyttöön.

Kun toiminto on käytössä, pääset käyttämään seuraavia toimintoja: Ajustin , Wi-Fi-yhteys ja lamppu ovat käytettävissä.

Laitteen käytön mahdollistamiseksi valitse koodin kirjaimet aakkosjärjestyksessä.

7.4 Automaattinen virrankatkaisu

Turvallisuussyistä laitte sammuu tietyn ajan kuluttua, jos uunitoiminto on toiminnassa eikä asetuksia muuteta.

 (°C)	 (t)
30 - 115	12.5
120 - 195	8.5
200 - 230	5.5

Jos aiot käyttää uunitoimintoa automaattisen virrankatkaisuaian ylittävän ajan, aseta kypsennysaika. Katso luku "Kellotoiminnot".

Automaattinen virrankatkaisu ei toimi seuraavien toimintojen kanssa: Uunivalo, Paistolämpömittari, Lopetus.

7.5 Jäähdytyspuhallin

Kun laite on päällä, jäähdytyspuhallin kytkeytyy automaattisesti päälle pitääkseen laitteen pinnat viileinä. Kun kytket laitteen pois päältä, jäähdytyspuhallin on käynnissä, kunnes laite on jäähtynyt.

7.6 Mekaaninen luukun lukko

Uuden laitteen luukku ei ole lukossa.

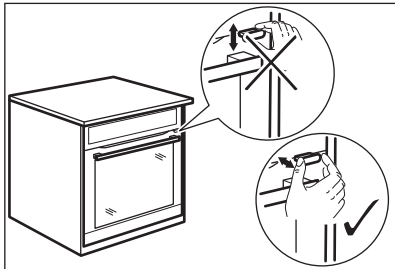

HUOMIO!

Älä siirrä luukun lukkoa pystysuunnassa. Älä työnnä luukun lukkoa sulkiessasi laitteen luukkua.

7.7 Mekaanisen luukun lukituksen käyttö

Luukun lukitus: vedä luukun lukitusta eteenpäin, kunnes se lukkiutuu.

Luukun avaus: paina luukun lukitus takaisin paneeliin.

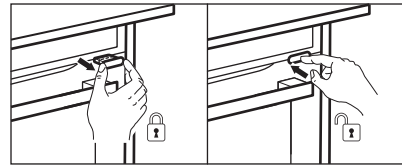

Luukku voidaan avata, kun luukun lukitus on päällä.

1. Paina luukun lukitusta kevyesti.
2. Avaa luukku vetämällä sen kahvasta.

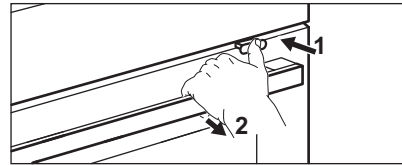

Varmista luukkua sulkiessasi, että luukun lukitus pysyy kiinni.

8. KELLOTOIMINNOT

8.1 Kellotoimintojen kuvaus

Toiminto	Kuvaus
Ajastin	Kypsennysajan asettaminen. Enimmäisarvo on 23 t 59 min. Voit määrittää, mitä tapahtuu, kun aika on kulunut umpeen, valitsemalla haluamasi: Lopeta toiminto.
Lopeta toiminto	Äänimerkki – kun aika on kulunut umpeen, laitteesta kuuluu äänimerkki. Voit ottaa toiminnon käyttöön milloin tahansa, myös silloin, kun laite ei ole käynnissä. Äänimerkki ja uunin sammutus – kun aika on kulunut umpeen, ilmoitus tulee näkyviin näyttöön. Voit ottaa toiminnon käyttöön milloin tahansa, myös silloin, kun laite ei ole käynnissä.
Ajastettu käynnistyminen	Kypsennyksen alkamisen ja/tai päättämisen siirtäminen. Ei käytettävissä mikroaltoiminoissa.
Ajan lisääminen	Kypsennysajan pidentäminen.
Ajastin	Laitteen toiminta-ajan näyttö. Enimmäisarvo on 23 t 59 min. Voit kytkeä toiminnon päälle ja pois päältä. Tällä toiminnolla ei ole vaikutusta laitteen toimintaan.

8.2 Asetus: Kellonaika

1. Käynnistä laite.
2. Paina: Kellonaika
3. Aseta aika.
4. Paina OK.

8.3 Asetus: Ajastin

1. Valitse uunitoiminto ja aseta lämpötila.
2. Paina .

3. Aseta aika.

Voit valita haluamasi lopetustoiminnon painamalla ● ● ●.



4. Paina OK. Toista toimenpide, kunnes päänäyttö näkyy.

Kypsennysaikaa voidaan pidentää, kun kypsennysaikaa on jäljellä 10 %, eikä ruoka ole vielä valmis. Voit myös muuttaa uunitoimintoa. Pidennä kypsennysaikaa painamalla **+1min**.

8.4 Asetus: Ajastettu käynnistyminen

1. Valitse uunitoiminto ja aseta lämpötila.
2. Paina .
3. Kypsennysaika on asetettu.
4. Paina ● ● ●.
5. Paina: Ajastettu käynnistyminen.
6. Valitse haluamasi käynnistysaika.
7. Paina OK. Toista toimenpide, kunnes päänäyttö näkyy.

8.5 Asetus: Ajastin

1. Paina .
2. Paina ● ● ●.
3. Paina: Ajastin.
4. Liu'uta tai paina , niin voit nähdä toiminta-ajan päänäytöllä.
5. Paina OK. Toista toimenpide, kunnes päänäyttö näkyy.

8.6 Ajastimen asetusten muuttaminen

Asetettua aikaa on mahdollista muuttaa milloin tahansa kypsennyksen aikana.

1. Paina .
2. Aseta ajastimen arvo.
3. Paina OK.

9. TARVIKKEIDEN KÄYTTÖ

VAROITUS!

Lue turvallisuutta koskevat luvut.

9.1 Lisävarusteiden asennus

Tarvikkeita on saatavilla mallin mukaan. Lue QR-koodi tarkistaaksesi, miten laitteen mukana toimitettuja tarvikkeita käytetään. Lisävarusteita voi tilata erikseen. Saat lisätietoa paikalliselta edustajalta.



Käytä ainoastaan soveltuvia keittoastioita ja materiaaleja. Katso luku "Neuvoja ja vinkkejä", Mikroaaltouuniin soveltuvat keittoastiat ja materiaalit.

Pieni lovi yläosassa parantaa turvallisuutta ja toimii kallistumisenestosuojana. Nämä lovet toimivat myös kaatumisen estämisessä. Ritilän reuna estää keittoastioiden luisumisen ritilältä.

Aseta tarvike (paistoritilä/leivinpelti) kannatinkiskojen väliin. Varmista, että ritilä koskettaa uunin sisäosan takaosaa ja jalat osoittavat alaspäin.

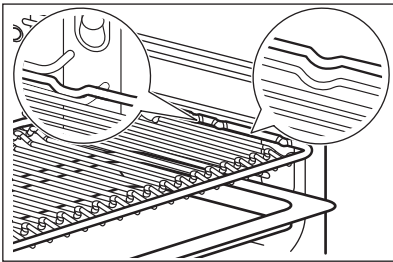

Jos uunipelti on kalvea, aseta kalveuus osoittamaan uunin sisäosan takaosaa kohti.

Jos tarvikkeessa on merkintä, varmista, että se on itseesi päin.

Jos käytät reiällistä leivinpeltiä, aseta leivinpelti/pannu alle tippuvien nesteiden keräämiseksi.

9.2 Paistolämpömittari

Se mittaa ruoan sisälämpötilan. Voit käyttää sitä vakio- ja mikroaaltoyhdistelmäuunitoiminnoilla.

Valittavia lämpötiloja on kaksi:

- °C - laitteen sisälämpötila. Sen tulee olla vähintään 25 °C ruoan sisälämpötilaa korkeampi.
-  – ruoan sisälämpötila.

Suosituksukset:

- Ainesosien pitäisi olla huoneenlämpöisiä.
- Älä käytä sitä nestemäisiin ruokiin.
- Kypsennyksen aikana ruoka-anturin neula on oltava täysin työnnettyä ruokaan.

Kypsennys

toiminnolla: Paistolämpömittari

VAROITUS!

Palovammojen vaara on olemassa, sillä paistolämpömittari ja uunipellin kannattimet kuumenevat huomattavasti. Älä koske paistolämpömittarin kahvaan paljain käsin. Käytä aina patalappuja.

1. Kytke laite päälle.
2. Valitse uunitoiminto ja tarvittaessa uunin lämpötila. Paistolämpömittaria ei saa käyttää mikroaaltouunitoimintojen kanssa vaan ainoastaan vakiomallisten uunitoimintojen ja yhdistelmätoimintojen kanssa. Katso kohta "Päivittäinen käyttö".
3. Paistolämpömittarin asettaminen ruoan sisään:

Liha-, lintu- ja kalaruoka

Aseta paistolämpömittarin neula kokonaan lihan tai kalan paksuimpaan kohtaan.

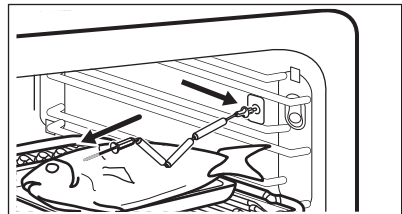

Padat/paistokset

Aseta paistolämpömittarin kärki tarkalleen padan/paistoksen keskelle.

Paistolämpömittari tulee asettaa vakaasti paikoilleen yhteen kohtaan kypsennyksen ajaksi. Käytä sen vakauttamiseen kiinteää ruoka-ainesta. Aseta paistolämpömittarin silikonikahva tukevasti keittoastian reunaa vasten. Paistolämpömittarin kärki ei saa koskettaa keittoastian pohjaan.

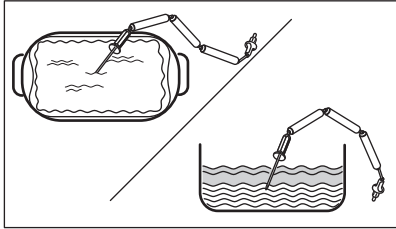

4. Aseta paistolämpömittari laitteen sisällä olevaan pistorasiaan. Katso luku "Tuotteen kuvaus".

Senhetkinen paistolämpömittarin lämpötila näkyy näytössä.

5.  - aseta paistolämpömittarin lämpötila painamalla.
6. ● ● ● - paina asettaaksesi haluamasi valinnan:
 - Äänimerkki – kun ruoka on kuumentunut asetettuun lämpötilaan, laitteesta kuuluu äänimerkki.
 - Äänimerkki ja uunin sammutus – kun ruoka on kuumentunut asetettuun lämpötilaan, laitteesta kuuluu äänimerkki ja kypsennys päättyy.
7. Valitse lisätoiminto ja siirry päänäytölle painamalla toistuvasti painiketta OK.
8. Paina START.
9. Kun ruoka on kuumentunut asetettuun lämpötilaan, laitteesta kuuluu äänimerkki. Tarkista, onko ruoka valmista. Pidennä kypsennysaikaa tarvittaessa.
10. Irrota paistolämpömittarin pistoke pistorasiasta ja poista ruoka laitteesta.

10. NEUVOJA JA VINKKEJÄ

10.1 Ruoanlaittoon liittyviä suosituksia

Ruoanlaitto- ja leivontaprosessit soveltuvat vain yhdelle tasolle.

Taulukoissa mainitut lämpötilat ja paistoajat ovat ainoastaan suuntaa-antavia. Optimaalinen aika ja lämpötila määräytyvät reseptin ja käytettyjen aineiden laadun ja määrän mukaan.









Laitteesi saattaa paistaa tai paahtaa eri tavalla kuin edellinen laitteesi. Alla olevat vinkit sisältävät suositellut lämpötilat, kypsennysajat ja kannatintasot eri ruokalajeille.

Laske kannatintasot uunin pohjasta alkaen.

Jos taulukossa ei ole reseptiisi sopivia asetuksia, voit soveltaa jonkin samantyyppisen paistoksen asetuksia.

Katso energiansäästövinkkejä luvusta "Energiatehokkuus".

Taulukoissa käytetyt symbolit:

	Ruokalaji
	Uunitoiminto
	Lämpötila
	Varusteet
	Paino (kg)
	Mikroaaltoteho (W)
	Kannatintaso
	Kypsentämisaika (min)

10.2 Matalalämpö

Tämä toiminto mahdollistaa vähärasvaisten ja mehukkaiden liha- ja kalapalojen valmistamisen. Käytä paistolämpömittaria mittaamaan ruoan sisälämpötilaa. Katso alla olevasta taulukosta laitteen suositeltu

lämpötila-asetus °C, jonka avulla voit saavuttaa haluamasi ruoan sisälämpötilan  °C.





Saadaksesi lihaan makua ja väriä, paista sitä kuumalla pannulla useita minutteja ennen kuin asetat sen laitteeseen. Laita ruoka paistovuokaan ja aseta se paistoritilälle.

 °C	°C
< 65	90
66 - 75	110
> 75	150

10.3 Tiedoksi testauslaitoksille

Paistaminen yhdellä kannatintasolla

Testit seuraavien standardien mukaisesti: EN 60350-1, IEC 60350-1.

				°C	
Pienet kakut (20 kpl/leivinpelti) 1)	Ylä + alalämpö	Leivinpelti 2) 3)	2	150	18 - 28
Pienet kakut (20 kpl/leivinpelti) 1)	Kiertoilma	Leivinpelti 2) 3)	2	150	18 - 28
Rasvaton sokerikakku 1)	Ylä + alalämpö	Paistoritilä	1	170	25 - 35
Rasvaton sokerikakku 1)	Kiertoilma	Paistoritilä	1	170	28 - 38
Murokeksit 1)	Ylä + alalämpö	Leivinpelti 2) 3)	2	140	28 - 38
Murokeksit 1)	Kiertoilma	Leivinpelti 2) 3)	2	140	25 - 35
Omenapiirakka 4)	Ylä + alalämpö	Paistoritilä	1	170	65 - 75
Omenapiirakka 4)	Kiertoilma	Paistoritilä	1	170	57 - 67
Paahtoleipä 1) 5)	Grilli	Paistoritilä	2	230	7 - 12

1) Esikuumenna laitetta, kunnes asetettu lämpötila on saavutettu. Älä käytä toimintoa: Pikakuumennus.

2) Käytä leivinpeltiä siten, että kaltevuus suuntautuu uunin takaosaa kohti.

3) Leivinpellin tulee koskettaa uunin sisäosan takaosaa.





4) 2 vuokaa vinottain (Ø 20 cm). Oikeanpuoleinen asetetaan vasemmanpuoleista edemmäksi.





5) Seuraavien standardien mukaisesti: IEC 60350-1:2016 ja IEC 60350-1:2023.

Mikroaaltouunitoiminnot ja mikroaaltouunin yhdistelmätoiminnot

Testit seuraavien standardien mukaisesti: EN 60705, IEC 60705.







Käytä paistoritilää. Ritilän tulee koskettaa uunin sisäosan takaosaa.







			°C		
Sokerikakku 1)	Mikroaalto	500	-	1	8 - 10
Lihamureke 1) 2)	Mikroaalto	300	-	1	30 - 35
Uunimunakas 3)	Mikroaalto	400	-	1	18 - 23

			°C		
Jauhelihan sulatus (500 g) ⁴⁾	Mikroaalto	200	-	1	7 - 8
Kakku ³⁾	Ylä- ja alalämpö + mikroaalto	200	170	1	22 - 27
Perunapaistos ⁵⁾	Teho grillaus + mikroaalto	200	180	1	35 - 40
Kana (1 100 g) ⁶⁾	Teho grillaus + mikroaalto	200			30
	Teho grillaus	-	200	1	18 - 23

- 1) Käännä vuokaa 1/2 kierrosta kypsennysajan puolivälissä.
- 2) Käytä kypsennyksen aikana MW-yhteensopivaa kelmuja. Rei'itä kelmu monesta kohtaa ennen kypsennystä.
- 3) Älä käännä ruokaa kypsennyksen aikana.
- 4) Käännä liha pisimmältä sivulta ylösalaisin kerran, kun kypsennysajasta on kulunut 1/3, ja toisen kerran, kun kypsennysajasta on kulunut 2/3.
- 5) Käännä vuokaa 1/4 kierrosta myötöpäivään kypsennysajan puolivälissä.
- 6) Aseta levy uunin pohjalle. Aseta kana suoraan paistoritilälle rintapuoli alaspäin. Käännä kana ylösalaisin 30 min kuluttua ja vaihda uunitoiminnoksi: Teho grillaus.

Lisää reseptejä

					°C	
Marengit ¹⁾	Ylä + alalämpö	Leivinpelti ^{2) 3)}	2	-	100	90 - 180
Marengit ¹⁾	Kiertoilma	Leivinpelti ^{2) 3)}	2	-	100	90 - 180
Skonssit ¹⁾	Ylä + alalämpö	Leivinpelti ²⁾	3	-	200	11 - 13
Skonssit ¹⁾	Kiertoilma	Leivinpelti ²⁾	3	-	190	10 - 12
Kana ⁴⁾	Teho grillaus	Leivinpelti ²⁾	1	-	200	65 - 75
Popcorn ⁵⁾	Mikroaalto	Tasainen keräminen levy	pohja	700	-	3 - 4
Ateriat lautasella, jäähtyneet (1 annos) ⁶⁾⁷⁾	Mikroaalto	Paistoritilä ⁸⁾	1	500	-	7 - 9
Nesteet tuttipulloissa ⁹⁾	Mikroaalto	-	pohja	1000	-	0.5
Lasagne, pakaste (400 g) ¹⁰⁾	Teho grillaus + mikroaalto	Paistoritilä ⁸⁾	1	100	210	23 - 28
Lasagne, pakaste (600 g) ¹⁰⁾	Ylä- ja alalämpö + mikroaalto	Paistoritilä ⁸⁾	1	200	190	48 - 53
Pizza, pakaste ¹⁰⁾	Ylä- ja alalämpö + mikroaalto	Paistoritilä ⁸⁾	1	200	210	12 - 16
Grillatut sekavihannekset	Teho grillaus + mikroaalto	Paistoritilä ⁸⁾	1	300	180	20 - 25

						
Porsaanpaisti	Kiertoilma + mikroaaltoto	Paistoritilä 8)	1	300	165	65 - 70
Täytetyt sienet	Teho grillaus + mikroaalto	Paistoritilä 8)	1	300	180	12 - 17
Lasagne kuivilla lasagnelevyillä	Ylä- ja alalämpö + mikroaalto	Paistoritilä 8)	1	200	165	30 - 35

- 1) Esikuumenna laitetta, kunnes asetettu lämpötila on saavutettu. Älä käytä toimintoa: Pikakuumennus.
- 2) Käytä leivinpeltiä siten, että kaltevuus suuntautuu uunin takaosaa kohti.
- 3) Käytä leivinpaperia.
- 4) Aseta kana rintapuoli alaspäin. Käännä se ylösalaisin kypsennysajan puolivälissä.
- 5) Pussi on otettava pois laitteesta, kun jyvät lakkaavat paukkumasta.
- 6) Peitä ruoka mikroaaltouunin kestäväällä muovikannella.
- 7) Käännä vuokaa 1/2 kierrosta kypsennysajan puolivälissä.
- 8) Ritilän tulee koskettaa uunin sisäosan takaosaa.
- 9) Aseta pullo uunin alaosan keskelle ilman tarvikkeita.
- 10) Älä käännä ruokaa kypsennyksen aikana.

10.4 Mikroaaltouunisuositukset

Aseta ruoka paistoritilän keskelle. Käytä ensimmäistä kannatintasoa.

Käännä ruoka tai hämmennä sitä kypsentämisaikan puolivälissä hyvän lopputuloksen saavuttamiseksi.

Sekoita nestemäisiä ruokia ajoittain.

Sekoita ruokaa ennen tarjoilua.

Laita lusikka kuppiin tai lasiin, kun kuumennat nesteitä, jotta lämpö jakautuu paremmin ja vältät ylikiehumisen. Lusikka ei saa koskettaa mitään uunin sisäosaa, sillä se voi aiheuttaa kipinöintiä.

Aseta ruoka laitteeseen ilman pakkauksia. Pakatut valmisruoat voidaan laittaa laitteeseen vain, jos pakkaus on mikroaaltouuninkestävä. Katso kohta "Neuvoja ja vinkkejä", Mikroaaltouuniin soveltuvat keittoastiat ja materiaalit.

Älä peitä ruokaa, kun käytät mikroaaltouunin yhdistelmätoimintoja. Katso kohta "Päivittäinen käyttö".

Älä käytä mikroaaltouunitoimintoja tai mikroaaltouunin yhdistelmätoimintoja, kun laitteessa ei ole ruokaa.

Mikroaaltouunissa kypsentäminen

Peitä ruoka kypsennystä tai uudelleenlämmitystä varten mikroaaltotoiminnoilla. Jos haluat säilyttää rapean pinnan, kypsennä ruoka ilman kantta.

Älä kypsennä ruokia liikaa asettamalla tehon liian korkeaksi ja ajan liian pitkäksi. Ruoka voi kuivua, palaa tai aiheuttaa tulipalon.

Älä käytä laitetta munien tai etanoiden kypsennykseen kuorineen, koska ne voivat puhjeta. Lävistä munakkaan keltuainen, ennen kuin lämmität sen uudelleen.

Lävistä kuorelliset ruoat tai pistä niihin useita reikiä ennen niiden kypsentämistä.

Leikkaa vihannekset samankokoisiksi paloiksi.

Kun laite on kytketty pois päältä, ota ruoka pois uunista ja anna sen jäähtyä joitakin minuutteja, jotta sen lämpö pääsee jakautumaan tasaisesti.

Sulattaminen mikroaaltouunissa

Aseta pakkauksesta otettu pakasteruoka pienelle ylösalaisin käännetylle lautaselle astiaan tai sulatustelineelle tai muovisiivilään, jotta sulanut neste valuisi astiaan.

Poista sitten sulaneet osat.

Hedelmät ja vihannekset voidaan kypsentää sulattamatta niitä ensin mikroaaltouunin suuremmalla teholla.



Kääntäminen parantaa tuloksia. Herkkien ruokien, kuten lihan, kohdalla käännä kahdesti ylösalaisin sulatuksen aikana.

10.5 Mikroaaltouuniin soveltuvat keittoastiat ja materiaalit

Käytä mikroaaltouunissa ainoastaan siihen soveltuvia keittoastioita ja materiaaleja. Käytä alla olevaa taulukkoa viitteenä.

Tarkista keittoastian/materiaalin määräykset ennen käyttöä.

Noudata valmistajan ohjeita muiden kuin tässä taulukossa lueteltujen mikroaaltostioiden kohdalla.

Keittoastia/materiaali			
Uunin kestävä lasi ja posliini, ei metalliosia, esim. kuumuutta kestävä lasi	✓	✓	✓
Uuniin sopimaton lasi ja posliini ilman hopeisia, kultaisia, platina- tai muita metallikoristeita	✓	✗	✗
Lasi ja lasikeraaminen uunin/sulatuksen kestävä materiaali	✓	✓	✓
Uuniin sopivat keraamiset ja saviastiat ilman kvartsi- tai metalliosia tai metallia sisältäviä lasitteita	✓	✓	✓
Keraamiset, posliini- ja saviastiat, joissa on lasittamaton pohja tai pieniä reikiä (esim. kahvoissa)	✗	✗	✗
Kuumuutta kestävä muovi enintään 200 °C	✓	✓	✗
Pahvi, vain paperi	✓	✗	✗
Kelmu	✓	✗	✗
Mikroaaltouunin muovikelmu	✓	✓	✗
Paistoastiat jotka on valmistettu metallista, esim. emali, valurauta	✗	✗	✗
Paistovuodat, mustalakatut tai silikonipinnoitetut	✗	✗	✗
Paistolevy	✗	✗	✗
Paistoritilä	✓	✓	✓

10.6 Tehoasetukset

Alla olevat tiedot ovat vain ohjeellisia.

800 - 1000 W

- Nesteiden lämmitys

600 - 700 W

- Riisin haudutus
- Vihannesten kypsytys
- Popcorn

400 - 500 W

- Yhden lautasen aterioiden lämmitys

- Pataruoan haudutus
 - Pakastettujen valmiiden aterioiden sulatus
- 300 W**
- Arkalaatuisten ruokien kypsennys/lämmitys
 - Vauvanruokien lämmitys
 - Ruoanlaiton jatkaminen

100 - 200 W

- Leivän, hedelmien, kakkujen, leivonnaisten, juuston, voin, lihan ja kalan sulatus
- Suklaan ja voin sulatus

11. HUOLTO JA PUHDISTUS

⚠ VAROITUS!

Lue turvallisuutta koskevat luvut.

11.1 Puhdistukseen liittyviä huomautuksia

Puhdistusaineet

- Puhdista laitteen etuosaa pelkällä lämpimällä vedellä ja miedolla pesuaineella mikrokuituuliinaa käyttäen.
- Puhdista metallipinnat puhdistusaineella.
- Poista tahrat miedolla pesuaineella.

Jokapäiväinen käyttö

- Puhdista laitteen sisäosa jokaisen käytön jälkeen. Rasvan tai muiden jäämien kertyminen saattaa aiheuttaa tulipalon.
- Puhdista jäämät ja rasva laitteen sisätilan yläosasta varoen.
- Älä säilytä ruokaa laitteessa yli 20 minuuttia. Kuivaa laitteen sisäosa pelkästään mikrokuituuliinalla jokaisen käyttökerran jälkeen.

Tarvikkeet

- Puhdista kaikki varusteet jokaisen käytön jälkeen ja anna niiden kuivua. Käytä pelkästään mikrokuituuliinaa, lämmintä vettä ja mietoa puhdistusainetta. Lisävarusteita ei saa pestä astianpesukoneessa.
- Tarttumattomia lisävarusteita ei saa puhdistaa hankaavilla puhdistusaineilla tai teräväreunaisilla esineillä.

11.2 Uunipeltien kannattimien irrotus

Poista kannattimet laitteen puhdistamiseksi.

1. Katkaise laitteen virta ja odota, että se jäähtyy.
2. Vedä kannattimia varovasti ylöspäin etummaisesta kiinnikkeestä.
3. Vedä kannattimet takasalvasta ulos.

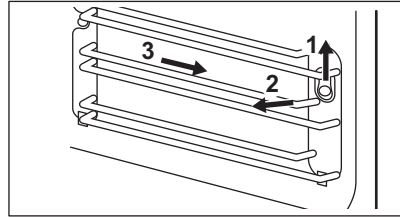

Asenna kannattimet päinvastaisessa järjestyksessä.

Jos mukana toimitetaan teleskooppikiskot, kiinnitystappien on osoitettava eteenpäin.

11.3 Lampun vaihtaminen

⚠ VAROITUS!

Palovammojen vaara, lasikansi voi olla kuuma. Käytä suojakäsineitä, kun kosketat lampua.

Vain huolto voi vaihtaa lampun. Ota yhteyttä valtuutettuun huoltokeskukseen.

12. VIANMÄÄRITYS

⚠ VAROITUS!

Lue turvallisuutta koskevat luvut.

12.1 Mitä tehdä, jos...

Ongelman kuvaus	Syy ja korjaustoimenpide
Laite ei käynnisty eikä sitä voida käyttää.	Laitetta ei ole kytketty verkkovirtaan tai se on kytketty väärin.
Laite ei kuumene.	Kelloa ei ole säädetty. Katso ohjeet kellon säätämiseen luvusta "Kellotoiminnot". Luukku ei ole kunnolla kiinni. Sulake on palanut. Tarkista, johtuuko ongelma sulakkeesta. Jos ongelma toistuu, käänny sähköalan ammattilaisen puoleen. Lapsilukko on aktivoitu.
Lamppu on kytketty pois päältä.	Lamppu on palanut. Vaihda lamppu. Katso lisätietoja kohdasta "Huolto ja puhdistus".
Ongelma langattoman verkon signaalissa.	Tarkista, onko älylaitteesi yhdistetty verkkoon. Tarkista langaton verkko ja reititin. Käynnistä reititin uudelleen.
Uusi reititin asennettu tai reitittimen määrityksiä on muutettu.	Määritä laite ja mobiililaitte uudelleen katsomalla lisätietoa luvun "Ennen ensikäyttöä" kohdasta "Langaton yhteys".
Langattoman verkon signaali on heikko.	Siirrä reititin mahdollisimman lähelle laitetta.
Laitteen lähellä oleva mikroaaltouuni aiheuttaa häiriötä langattomaan signaaliin.	Kytke mikroaaltouuni pois päältä. Vältä käyttämästä toista mikroaaltouunia ja laitteen etäohjausta samanaikaisesti. Mikroaaltouuni aiheuttaa häiriötä lähiverkkosignaaliin.

12.2 Virhekoodit

Näytössä näkyy virheviesti, kun ohjelmistossa tapahtuu jokin virhe. Ongelmaluettelo löytyy alla olevasta taulukosta.

Koodi ja kuvaus	Korjaustoimenpide
F102 – luukku ei ole kunnolla kiinni tai luukun lukitus on vaurioitunut. 1)	Sulje luukku. Kytke laite pois päältä ja takaisin päälle.
F111 – Paistolämpömittari on asetettu virheellisesti pistorasiaan.	Aseta Paistolämpömittari kokonaan pistokkeeseen.
F240, F439 – näytön kosketuskentät toimivat virheellisesti.	Puhdista näytön pinta. Varmista, ettei kosketuskentissä ole epäpuhtauksia.
F601 – ongelma liittyen Wi-Fi-yhteys-signaaliin.	Tarkista verkkoyhteys. Katso luvun "Ennen ensikäyttöä" kohta "Langaton yhteys".
F604 – ensimmäinen yritys Wi-Fi-yhteys-yhteyden muodostamiseksi epäonnistui.	Käynnistä laite uudelleen. Katso luvun "Ennen ensikäyttöä" kohta "Langaton yhteys".
F908 – laitejärjestelmä ei saa yhteyttä käyttöpaneeliin.	Käynnistä laite uudelleen.
F131 – magnetronin anturin lämpötila on liian korkea. 1)2)	Kytke laite pois päältä ja odota, että se jäähtyy. Kytke laite uudelleen päälle.

Koodi ja kuvaus	Korjaustoimenpide
F602, F603 – Wi-Fi-yhteys ei ole käytettävissä. 1)2)	Kytke laite pois päältä ja takaisin päälle.

1) Kun seuraava virheilmoitus näkyy toistuvasti näytössä, vian alajärjestelmä on saattanut poistua käytöstä. Ota tällöin yhteyttä paikalliseen jälleenmyyjään tai valtuutettuun huoltopalveluun.

2) Jos jokin näistä virheistä esiintyy, muut laitteen toiminnot toimivat normaalisti.

12.3 Huoltotiedot

Jos et itse löydä ratkaisua ongelmaasi, ota yhteys jälleenmyyjään tai valtuutettuun huoltopalveluun.

Huoltoliikkeen tarvitsemat perustiedot löydät laitteen arvokilvestä. Arvokilpi löytyy laitteen etukehyksestä. Se näkyy, kun luukku avataan. Älä poista arvokilpeä laitteesta.

Suosittellemme, että kirjoita tiedot tähän:

Malli (MOD.):

Tuotenumero (PNC):

Sarjanumero (S.N.):

13. ENERGIATEHOKKUUS

13.1 Tehonkulutuksen tuotetiedot ja enimmäisaika soveltuvan alhaisen virrankulutuksen saavuttamiseen

Virrankulutus valmiustilassa	0.8 W
Virrankulutus verkon valmiustilassa	2.0 W
Laitteen vaatima enimmäisaika, jotta se voi saavuttaa automaattisesti sopivan pienen virrankulutuksen	20 min

Katso ohjeet langattoman verkkoyhteyden kytkemisestä käyttöön ja pois käytöstä luvusta ”Ennen ensimmäistä käyttökertaa”.

13.2 Energiansäästövinkejä

Seuraavat vinkit auttavat säästämään energiaa laitteen käytön yhteydessä.

Varmista, että laitteen luukku on kiinni laitteen ollessa käynnissä. Älä avaa laitteen luukkuun usein kypsennyksen aikana. Pidä luukun tiiviste puhtaana ja varmista, että se on hyvin kiinni paikoillaan.

Käytä metallisia keittoastioita ja tummia, heijastamattomia vuokia ja astioita energiatehokkuuden parantamiseksi (vain kun käytät muuta kuin mikroaaltotoimintoa).

Älä esikuumenna laitetta ennen kypsennystä, ellei sitä ole erikseen suositeltu.

Minimoi paistojen väliset tauot, kun valmistat kerralla useampia ruokia.

Puhallintoiminnon käyttäminen ruoanlaiton yhteydessä

Jos mahdollista, käytä uunitoimintoja puhalltimella energian säästämiseksi.

Jäännöslämpö

Kun kypsennys kestää yli 30 minuuttia, laske laitteen lämpötila alimmalle asetukselle 3–10 minuuttia ennen kypsennysajan päättymistä. Jälkilämpö laitteen sisällä jatkaa ruoka-aineksien kypsentämistä.

Pidä ruoka lämpimänä ja lämmitä muita ruokalajeja jälkilämpöä käyttäen.

Kun sammutat laitteen virran, näytössä näkyy jälkilämpö tai lämpötila.

Jos ohjelma kytketään päälle Kesto aktiivituona ja kypsennysaika on yli 30

minuuttia, joissakin laitteen toiminnoissa lämpövastukset sammuvat automaattisesti aikaisemmin.

Ruoan lämpimänä pitoon

Valitse alhaisin mahdollisin lämpötila-asetus, niin voit hyödyntää jälkilämmön ja säilyttää ruoan lämpimänä. Jälkilämmön merkkivalo tai lämpötila syttyy näyttöön.

Kypsentäminen lampun ollessa sammutettuna

Kytke lamppu pois päältä kypsennyksen aikana. Kytke se päälle ainoastaan tarvittaessa.

14. YMPÄRISTÖNSUOJELU

Kierrätä materiaalit, jotka on merkitty merkillä

 Kierrätä pakkaus laittamalla se asianmukaiseen kierrätysastiaan. Suojele ympäristöä ja ihmisten terveyttä kierrättämällä sähkö- ja elektroniikkaromut.

Älä hävitä merkillä  merkittyjä kodinkoneita kotitalousjätteen mukana. Palauta tuote paikalliseen kierrätyskeskukseen tai ota yhteyttä paikalliseen viranomaiseen.

Velkommen til Electrolux! Takk for at du valgte produktet vårt.



Få råd om bruk, brosjyrer, hjelp til feilsøking, og informasjon om service og reparasjon:

www.electrolux.com/support

Med forbehold om endringer.

INNHold

1. SIKKERHETSINFORMASJON.....	27
2. SIKKERHETSANVISNINGER.....	30
3. PRODUKT BESKRIVELSE.....	32
4. BETJENINGSPANEL.....	32
5. FØR FØRSTEGANGS BRUK.....	33
6. DAGLIG BRUK.....	34
7. TILLEGGSFUNKSJONER.....	37
8. KLOKKEFUNKSJONENE.....	39
9. BRUKE TILBEHØRET.....	40
10. RÅD OG TIPS.....	41
11. STELL OG RENGJØRING.....	46
12. FEILSØKING.....	46
13. ENERGIEFFEKTIVITET.....	48
14. BESKYTTELSE AV MILJØET.....	49

1. ⚠ SIKKERHETSINFORMASJON

Les medfølgende instruksjoner nøye innen du installerer og bruker apparatet. Produsenten er ikke ansvarlig for personskader eller andre skader som følge av feilaktig montering eller bruk. Hold alltid instruksjonene på et trygt og tilgjengelig sted for fremtidig referanse.

1.1 Sikkerhet for barn og sårbare mennesker

- Dette produktet kan brukes av barn fra 8 år og oppover og personer med reduserte fysiske, sensoriske eller mentale evner eller manglende erfaring og kunnskap, dersom de får tilsyn eller instruksjoner om bruken av produktet på en sikker måte, og forstår farene som er involvert. Barn under 8 år og personer med svært omfattende og komplekse funksjonsnedsettelse må holdes på avstand fra produktet med mindre de er under tilsyn til enhver tid.

- Barn bør være under oppsyn for å sikre at de ikke leker med produktet og mobilenheter med appen.
- Oppbevar all emballasje utilgjengelig for barn og kast den på riktig måte.
- ADVARSEL: Produktet og tilgjengelige deler blir varme under bruk. Hold barn og kjæledyr borte fra apparatet når det er i bruk og når det kjøles ned.
- Hvis produktet har en barnesikring, bør den aktiveres.
- Rengjøring og vedlikehold av produktet skal ikke utføres av barn.

1.2 Generell sikkerhet

- Dette produktet skal kun brukes til matlaging.
- Dette produktet er beregnet for bruk innendørs i ett hjem.
- Dette produktet kan brukes på kontorer, hotellrom, gjestehus og andre lignende steder hvor slik bruk ikke overstiger (gjennomsnittlig) bruk for husholdningsrom.
- Bare en kvalifisert person må montere produktet og skifte ut kablet.
- Bruk ikke produktet før du installerer det i en innebygget enhet.
- Trekk støpselet ut av stikkontakten før du utfører vedlikehold.
- Om tilførselsledningen er skadet må den erstattes av produsenten, et autorisert servicesenter eller tilsvarende kvalifiserte personer for å unngå at den kan utgjøre en elektrisk fare.
- ADVARSEL: Sørg for at produktet er slått av før du bytter lampen for å unngå fare for elektrisk støt.
- ADVARSEL: Produktet og tilgjengelige deler blir varme under bruk. Vær forsiktig så du ikke berører varmeelementene eller produktrommets overflate.
- Bruk alltid grillvotter til å fjerne eller sette inn tilbehør eller ovnsutstyr.
- Bruk kun steketermometeret anbefalt for dette produktet.

- Ikke aktiver mikrobølgeovn-funksjonen når produktet er tomt. Metalldele i ovnsrommet kan skape elektrisk lysbue.
- Metallbeholdere for mat og drikkevarer må ikke legges i mikrobølgeovnen. Dette kravet gjelder ikke dersom produsenten spesifiserer størrelsen og formen på metallbeholdere som er egnet for mikrobølgeovn.
- ADVARSEL: Hvis døren eller dørpakninger er defekte, må produktet ikke åpnes før den er blitt reparert av en kvalifisert person.
- ADVARSEL: Bare en kvalifisert person kan utføre service eller reparasjoner som innebærer fjerning av et deksel som beskytter mot mikrobølgestråling.
- ADVARSEL: Ikke varm opp væsker og andre matvarer i lukkede beholdere. De kan eksplodere.
- Bruk kun redskaper som er egnet for bruk i mikrobølgeovn.
- Når du varmer opp mat i plast eller papir, må du holde et øye med produktet på grunn av muligheten for antenning.
- Produktet er beregnet for oppvarming av mat og drikke. Tørking av mat eller klær og oppvarming av varmeputer, tøfler, svamper, fuktige kluter og lignende kan føre til risiko for skade, antenning eller brann.
- Hvis det oppstår røyk, må du slå produktet av, trekke ut støpselet og holde døren lukket for å kvele eventuelle flammer.
- Drikker som varmes opp i mikrobølgeovnen kan medføre forsinket koking. Vær forsiktig når du håndterer beholderen.
- Rist innholdet i tåteflasker eller rør godt rundt i glass med barnemat og kontroller temperaturen før servering for å unngå brannskader.
- Egg i skall og hele hardkokte egg bør ikke varmes opp i mikrobølgeovn, siden de kan eksplodere, selv etter at oppvarmingen er ferdig.
- For å fjerne ovnsstigene, må du først trekke dem ut i front og siden i bakkant. Monter ovnsstigene i motsatt rekkefølge.

- Produktet bør rengjøres regelmessig og eventuelle matrester fjernes.
- Ikke bruk damprengjøring til å rengjøre produktet.
- Ikke bruk skurende rengjøringsmidler eller skarpe gjenstander av metall for å rengjøre glassdøren, da dette kan ripe opp glasset og føre til at glasset blir matt.
- Unnlattelse av å holde produktet rent kan føre til forringelse av overflaten som kan påvirke levetiden til produktet og muligens føre til en farlig situasjon.

2. SIKKERHETSANVISNINGER

2.1 Montering

ADVARSEL!

Installering må kun foretas av en kvalifisert person.

- Fjern all emballasje.
- Ikke monter eller bruk et skadet produkt.
- Følg installasjonsinstruksjonene som er tilgjengelige på nettstedet vårt.
- Vær alltid forsiktig når du flytter produktet. Det er tungt. Bruk alltid vernebriller og lukket fotteøy.
- Ikke dra eller løft produktet etter håndtaket.
- Monter produktet på et trygt og egnet sted som oppfyller monteringskrav.
- Overhold minimumsavstanden fra andre produkter og enheter.
- Før du monterer produktet, sjekk at produkt døren åpner uten hindring.
- Produktet er utstyrt med et elektrisk kjølesystem. Det må brukes med elektrisk strømforsyning.

2.2 Elektrisk tilkobling

ADVARSEL!

Fare for brann og elektrisk støt.

- Alle elektriske tilkoblinger skal utføres av en kvalifisert elektriker.
- Produktet må være jordet.

- Kontroller at parameterne på typeskiltet er kompatible med de elektriske spesifikasjonene i strømforsyningen.
- Bruk alltid en korrekt montert, jordet stikkontakt.
- Ikke bruk grenuttak eller skjøteledninger.
- Pass på at støpselet og strømkabelen ikke påføres skade. Hvis strømkabelen må erstattes, må dette utføres av vårt Autoriserte servicesenter.
- Strømkablene må ikke berøre eller komme nær apparatets dør eller sprekkene under apparatet, spesielt ikke når den er i bruk eller når døren er varm.
- Beskyttelsen mot elektrisk støt fra strømførende og isolerte deler må festes på en måte som gjør at den ikke kan fjernes uten verktøy.
- Ikke sett støpselet i stikkontakten før monteringen er fullført. Påse at det er tilgang til stikkontakten etter monteringen.
- Hvis stikkontakten er løs skal du ikke sette i støpselet.
- Ikke trekk i kabelen for å koble fra produktet. Trekk alltid i selve støpselet.
- Bruk kun korrekte isoleringsenheter: vernebrytere, sikringer (sikringer av skrutypen fjernet fra holderen), jordfeilbrytere og kontaktorer.
- Den elektriske monteringen må ha en isoleringsenhet som lar deg frakoble apparatet fra strømmettet ved alle poler. Isoleringsenheten må ha en kontaktåpningsbredde på minst 3 mm.
- Produktet leveres med støpsel og strømledning.

2.3 Bruk

ADVARSEL!

Risiko for skade, brannskader og elektrisk støt eller eksplosjon.

- Produktets spesifikasjoner må ikke endres.
- Pass på at ventilasjonsåpningene ikke er blokkerte.
- Ikke la produktet være uten tilsyn mens det er i drift.
- Slå av produktet etter hver bruk.
- Vær forsiktig når du åpner døren til produktet når det er i bruk. Varmluft kan slippe ut.
- Ikke bruk produktet med våte hender eller når det er i kontakt med vann.
- Ikke belast døren når den er åpen.
- Bruk ikke produktet som arbeids- eller oppbevaringsflate.
- Åpne døren til produktet forsiktig. Bruk av ingredienser med alkohol kan føre til en blanding av alkohol og luft.
- Ikke la gnister eller åpne flammer komme i kontakt med produktet når du åpner døren.
- Legg ikke brennbare produkter, eller gjenstander som er fuktet med brennbare produkter, inn i eller i nærheten av apparatet.
- Ikke del Wi-Fi-passordet ditt.
- Bruk ikke mikrobølgeovn-funksjonen til å forvarme produktet.

ADVARSEL!

Fare for skade på produktet.

- For å forhindre skade på emaljen:
 - ikke legg aluminiumsfolie direkte på bunnen av rommet i produktet.
 - ikke tøm vann direkte inn i det varme produktet.
 - ikke oppbevar fuktig servise eller mat i produktet når tilberedningen er ferdig.
 - vær forsiktig når du fjerner eller monterer tilbehøret.
- Misfarge på produktets emalje eller rustfritt stål har ingen innvirkning på funksjonen.
- Bruk kun tilbehør anbefalt for dette produktet eller anbefalt av produsenten.
- Tilbered alltid med produktets dør lukket.

- Kontroller at steketermometeret ikke sitter fast i døren.
- Hvis produktet er montert bak et møbeldør, må du sørge for at døren aldri er lukket når produktet er i drift. Varme og fuktighet kan bygge seg opp bak et lukket møbeldør og dermed forårsake skade på produktet, boligen eller gulvet. Ikke lukk møbeldøren før produktet er helt avkjølt etter bruk.

2.4 Stell og rengjøring

ADVARSEL!

Fare for personskade, brann eller skade på produktet.

- Slå av produktet og trekk støpselet ut av stikkkontakten før rengjøring og vedlikehold.
- Påse at produktet er kaldt. Det er fare for at glasspanelene kan knuses.
- Erstatt dør glassene umiddelbart når de er skadet. Kontakt et autorisert servicesenter.
- Påse at innsiden og døren tørkes med en klut etter hver bruk. Damp som dannes under bruk av produktet kondenserer på veggene i ovnsrommet og kan forårsake korrosjon.
- Rengjør produktet med jevne mellomrom for å hindre skade på overflaten.
- Fett og matrester i produktet kan forårsake brann og elektrisk overslag når mikrobølgefunksjonen er i bruk.
- Rengjør produktet med en fuktet myk klut. Bruk kun nøytralt vaskemiddel. Du må aldri bruke skurende oppvaskmidler, skuresvamber, løsemidler eller metallgjenstander.
- Følg sikkerhetsanvisningene på pakken hvis du bruker ovnsspray.

2.5 Innvendig lys

ADVARSEL!

Det er fare for elektrisk støt.

- Angående lampen(e) i dette produktet og reservedeler som selges separat: Disse lampene er ment å motstå ekstreme fysiske forhold i husholdningsprodukter, for eksempel temperatur, vibrasjon,

fuktighet, eller er ment å signalisere informasjon om produktets driftsstatus. De er ikke ment å brukes i andre bruksområder og egner seg ikke til rombelysning.

- Dette produktet inneholder en lyskilde med energieffektivitetsklasse G.
- Bruk kun lyspærer med tilsvarende spesifikasjoner.

2.6 Tjenester

- Kontakt det autoriserte servicesenteret for å reparere apparatet.

- Bruk kun originale reservedeler.

2.7 Avfallshåndtering

⚠ ADVARSEL!

Fare for skade eller kvelning.

- Kontakt kommunen din for informasjon om hvordan du kaster produktet.
- Koble produktet fra strømforsyningen.
- Kutt av strømkabelen nær produktet og kast den.

3. PRODUKTBESKRIVELSE

3.1 Generell oversikt

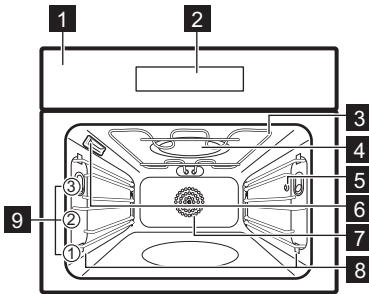

- 1 Betjeningspanel
- 2 Display
- 3 Varmeelement
- 4 Mikrobølgegenerator
- 5 Kontakt til steketermometer
- 6 Lys
- 7 Vifte
- 8 Uttakbare brettstiger
- 9 Hyllnivåer

4. BETJENINGSPANEL

4.1 Oversikt over betjeningspanel

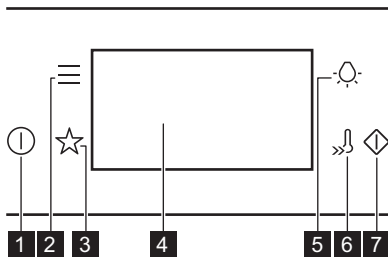

- | | | |
|---|---------|---|
| 1 | På / Av | Trykk og hold for å slå produktet på og av. |
|---|---------|---|

2	Meny	Viser produktets tilvalg og innstillingsfunksjoner.
3	Favoritter	Viser favorittinnstillingene.
4	Display	Viser de gjeldende innstillingene for produktet.
5	Lysbryter	Slik slår du lampen av og på.
6	Hurtigoppvarming	Slik slår du funksjonen av og på: Hurtigoppvarming.

7

Rask start for mikro-bøl-geovn

For å slå på mikrobølgeovnfunksjonen (1000 W og 30 sekunder).

4.2 Display

Display med nøkkelfunksjoner valgt.

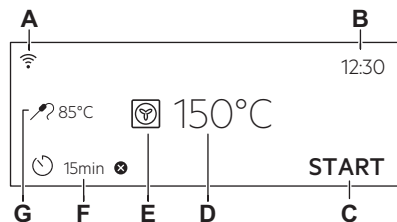

- A. Wi-Fi
- B. Tid på dagen
- C. START/STOPP
- D. Temperatur / Mikrobølge-timer
- E. Varmefunksjoner
- F. Timer
- G. Steketermometer (bare utvalgte modeller)

Displayindikatorer

- OK For å bekrefte valget eller innstillingen.
- Gå ett nivå tilbake på menyen.
- Angre siste handling.
- For å slå alternativene på og av.
- Lydsignalfunksjonen aktiveres.
- Lydsignalet og funksjonen for å stoppe matlagingen aktiveres.
- Kun popup-meldingen aktiveres.
- Utsatt start-funksjonen er aktivert.
- Slik stetter du innstillingen.
- Wi-Fi-tilkobling er slått på.
- Fjernstyring er slått på.

5. FØR FØRSTEGANGS BRUK



ADVARSEL!

Se etter i Sikkerhetskapitlene.

5.1 Første tilkobling

Displayet viser en velkomstmelding etter den første tilkoblingen.

Du må stille inn: Språk, Skjermlysstyrke, Tastelyder, Summerlyd , Tid på dagen.

5.2 Trådløs tilkobling

For å koble til produktet trenger du:

- Trådløst nettverk med internettforbindelse.
 - Mobilenhet koblet til det samme trådløse nettverket.
1. Skann QR-koden på baksiden av bruksanvisningen for å laste ned appen. Du kan også laste ned appen direkte fra appbutikken.
 2. Følg appens instruksjoner for introduksjon.

3. Slå på produktet.
4. Trykk på . Velg: Oppsett Tilkoblinger.
5. – skyv eller trykk for å slå på eller av: Wi-Fi.

Produktets trådløse modul starter innen 90 s.



Av sikkerhetsgrunner slår ekstern drift seg av automatisk etter 24 t. Gjenta introduksjonen om nødvendig.

Frekvens	2.4 GHz WLAN 2400 - 2483.5 MHz
Protokoll	IEEE 802.11b DSSS, 802.11g/n OFDM
Maks effekt	EIRP < 20 dBm (100 mW)
WiFi-modul	NIUS-50

5.3 Programvarelisenser



Programvaren i dette produktet inneholder komponenter som er basert på programvarer fra gratis og åpne kilder. Electrolux erkjenner bidragene fra åpne programvare og robotsamfunn til utviklingsprosjektet.

For å få tilgang til kildekoden for disse gratis programvarekomponentene i åpen kildekode med lisensvilkår som krever publisering, og for å se fullstendig informasjon om opphavsrett og gjeldende lisensvilkår, gå til: <http://electrolux.opensoftwarerepository.com> (mappe NIUS).

5.4 Første forvarming og rengjøring

Forvarm det tomme produktet før første gangs bruk og kontakt med mat. Produktet

kan avgi ubehagelig lukt og røyk. Ventilert rommet under forvarming.

1. Fjern tilbehør og avtakbare hyllestøtter fra produktet.
2. Angi funksjon . Angi maksimal temperatur. La produktet stå på i 1 t.
3. Angi funksjon . Angi maksimal temperatur. La produktet stå på i 15 min.
4. Angi funksjon . Angi maksimal temperatur. La produktet stå på i 15 min.
5. Slå av produktet og vent til det er kaldt.
6. Rengjør produktet og tilbehøret kun med en mikrofiberklut, varmt vann og et mildt vaskemiddel.
7. Sett tilbehøret og de avtakbare hyllestøttene tilbake til startposisjonen.

6. DAGLIG BRUK

ADVARSEL!

Se etter i Sikkerhetskapitlene.

6.1 Varmefunksjoner

STANDARD



Grill

Slik griller du tynne matstykker og rister brød.



Gratinering med vifte

For å steke store kjøttstykker eller fjærfe på én brett plassering. For å gratinere og brune.



Ekte varmluft

For å steke kjøtt og bake kaker. Still inn en lavere temperatur enn for konvensjonell matlaging, da viften fordeler varmen jevnt innvendig i ovnen.



Frossen mat

Perfekt til ferdigmat (f.eks. pommes frites, kroketter eller vårruller).



Over og Undervarme

For å bake og steke på ett hyllenivå.



Pizzafunksjon

Best for å bake pizza og andre retter som krever mer varme nedenfra.



Undervarme

Velg denne funksjonen etter en tilberedningsprosess for å brune maten mer på bunnen om nødvendig. Bruk det laveste hyllenivået.



Lampen kan deaktiveres automatisk ved en temperatur under 80 °C for enkelte ovnsfunksjoner.

SPELIALER



Hermetisering

For å bevare grønnsaker og frukt, plasser hermetikkrukker i et stekebrett fylt med vann, ved hjelp av varmebestandige krukker med bajonett- eller skrukorker av samme størrelse. Bruk det laveste hyllenivået.







Tørking

For å tørke skåret frukt, grønnsaker og sopp. For å la den fuktmettede luften slippe ut og frukten tørke bedre, anbefales det å åpne ovnsdøren av og til under tørkeprosessen.









Tallerkenoppvarming

For å forvarme tallerkener før servering.

	Deigheving Slik hever du gjærdeig raskere. Dekk til overflaten på deigen for å hindre at den tørker.
	Grateng For retter som lasagne eller potetgrateng. For å gratinere og brune.
	Langtidssteking Tilberedningsprosess ved lav temperatur. Det er perfekt til å tilberede delikat mat (f.eks. storfekjøtt, kalvekjøtt eller lam).
	Hold varm For å holde mat varm. Vær oppmerksom på at noen retter kan fortsette å koke og tørke ut mens de holdes varme. Dekk til skålene om nødvendig.
	Brødbaking Bruk denne funksjonen til å lage brød og små gjærbakster med et resultat som ser profesjonelt ut med tanke på sprøhet, farge og glattheten på skorpen.

MIKROBØLGE

	Mikrobølge Oppvarming, matlaging, effektområde: 100–1000 W
	Tining Tining av ulike mattyper, effektområde: 100–200 W
	Gjenoppvarming Oppvarming av forhåndslagde måltider, effektområde: 300–700 W
	Popcorn Lage popcorn, effektområde: 600–800 W
	Smelter Smelte sjokolade og smør, effektområde: 100–400 W
	Væske Oppvarming av drikke og supper, effektområde: 600–1000 W

MIKROBØLGEKOMBINASJON

	Tilberedning med varmluft + mikrobølge Steking på én brettplassering. Funksjonen med MW boost, effektområde: 100 - 400 W.
---	---

	O-/undervarme + mikro Baking og steking av mat på én brettplassering. Funksjonen med MW boost, effektområde: 100 - 400 W.
	Grill + mikrobølge For å grille og brune mat på én hylleplassering. Funksjonen med MW boost, effektområde: 100 - 400 W.
	Grill + varmluft + mikrobølge For å steke store steker på ett nivå. For å gratinere og brune. Funksjonen med MW boost, effektområde: 100 - 400 W.

Referer til kapittelet «Energieffektivitet», energisparingstips for generelle anbefalinger om energisparing.

6.2 Innstilling: Varmefunksjoner

1. Slå på produktet. Displayet viser standard ovnsfunksjon.
2. Trykk på symbolet for ovnsfunksjonen  for å åpne undermenyen.
3. Velg ovnsfunksjonen, og trykk på OK.
4. Still inn temperaturen. Trykk på OK.
5. Trykk på START .
Steketermometer – du kan koble til sensoren når som helst før eller under tilberedningen. Se kapittelet «Bruke tilbehøret, steketermometeret».
6. STOP – trykk for å slå av ovnsfunksjonen.
7. Slik slår du av produktet.

6.3 Innstilling: Mikrobølgeovnsfunksjoner

1. Fjern alt tilbehør, bortsett fra risten.
2. Slå på produktet.
3. Trykk på symbolet for ovnsfunksjonen for å åpne undermenyen.
4. Velg mikrobølgefunksjonen og trykk på OK.
5. Still inn mikrobølgeeffekten. Trykk på OK.
6. Trykk på START .
7. STOP – trykk for å slå av ovnsfunksjonen.
8. Slik slår du av produktet.



Hvis du åpner døren, stopper funksjonen.
For å starte den igjen, trykk på **START**.

6.4 Innstilling: Kombinasjonsfunksjoner for mikrobølgeovn

Kombinasjonsfunksjoner for mikrobølgeovn kombinerer standard ovnsfunksjoner med mikrobølgeboost for å forkorte tilberedningstiden og forbedre tilberedningsresultatene.

1. Slå på produktet. Displayet viser standard ovnsfunksjon.
2. Trykk på symbolet for ovnsfunksjonen  for å åpne undermenyen.
3. Velg funksjonen for mikrobølgekombinasjonen, og trykk på **OK**. Temperaturen vises i displayet.
4. Still inn temperaturen. Trykk på **OK**.
5. Trykk på: **W**. Displayet viser de ulike mikrobølgeeffektene.
6. Still inn mikrobølgeovneffekten. Trykk på **OK**.
7. Trykk på **START**.
Steketermometer – du kan koble til sensoren når som helst før eller under tilberedningen. Se kapittelet «Bruke tilbehøret, steketermometeret».
8. **STOP** – trykk for å slå av ovnsfunksjonen.
9. Slik slår du av produktet.

6.5 Innstilling: Rask start for mikrobølgeovn

Mikrobølgeovnen kan slås på når som helst med: Rask start for mikrobølgeovn.

1. Trykk og hold . Mikrobølgeovnen kjører i 30 s med maksimal effekt.
2. Trykk på kjøretidsverdien eller trykk på **+30 s** for å forlenge tilberedningstiden.
3. Trykk på **OK**.

6.6 Meny

Trykk på  for å gå inn i menyen.

Meny-element		Anvendelse
Assistert matlaging		Viser automatiske programmer.
Favoritter		Viser favorittinnstillingene.
Alternativer		For å angi produktkonfigurasjonen.
Oppsett	Tilkoblinger	For å stille inn nettverkskonfigurasjonen.
	Oppsett	For å angi produktkonfigurasjonen.
	Service	Viser programvareversjon og konfigurasjon.

Undermeny for: Alternativer

Undermeny	Anvendelse
Ovnslys	Slår lyset av og på.
Barnelås	Forhindrer utilsikket aktivering av produktet.
Hurtigoppvarming	Forkorter oppvarmingstiden. Funksjonen er kun tilgjengelig for enkelte av ovnsfunksjonene.
Digital klokke	Endrer formatet til den viste tidsangivelsen.

Undermeny for: Tilkoblinger

Undermeny	Beskrivelse
Wi-Fi	For å aktivere/deaktivere: Wi-Fi.
Fjernstyring	For å aktivere og deaktivere fjernstyring. Alternativet er kun synlig etter at du slår på: Wi-Fi.
Automatisk fjernbruk	For å starte fjernstyring automatisk etter at du har trykket på START . Alternativet er kun synlig etter at du slår på: Wi-Fi.
Nettverk	For å sjekke nettverksstatus og signaleffekt for: Wi-Fi.
Glem nettverk	For å deaktivere automatisk tilkobling til produktet for gjeldende nettverk.

Undermeny for: Oppsett

Oppsett

Undermeny	Beskrivelse
Språk	Angir produktets språk.
Skjermlysstyrke	Angir skjermens lysstyrke.
Tastelyder	Slår tastelyden til sensorfeltene av og på. Det er ikke mulig å dempe lyden for  .
Summerlyd	Angir volumet på tastelyder og -signaler.
Tid på dagen	Stiller inn gjeldende tid og dato.

Service

Undermeny	Beskrivelse
Demomodus	Aktiverings-/deaktiveringskode: 2468
Programvareversjon	Informasjon om programvareversjon.
Tilbakestill alle innstillinger	Tilbakestiller til fabrikkinnstillingene.



6.7 Innstilling: Assistert matlaging

Undermenyen Assistert matlaging består av et sett med tilleggsfunksjoner og programmer som er utformet for dedikerte retter. Hver rett i denne undermenyen er utstyrt med en egnet innstilling. Du kan justere tid, temperatur og om tilgjengelig mikrobølgeeffekt under tilberedning.

For enkelte av rettene kan du også bruke Steketermometer. Tilberedningsgrad:

- Rå
- Middels
- Godt stekt

For enkelte av rettene kan du også bruke Vekt automatisk.



1. Slå på produktet.
2. Trykk på .
3. Trykk på . Gå inn på Assistert matlaging.
4. Velg en rett eller type mat.
5. Plasser maten inne i produktet og trykk på START.

Når funksjonen avsluttes, kontroller at maten er klar. Forleng tilberedningstiden etter behov.

7. TILLEGGSFUNKSJONER



7.1 Favoritter ☆

Du kan lagre inntil tre av favorittinnstillingene dine, for eksempel ovnsfunksjonen og tilberedningstid.

1. Slå på produktet.
 2. Velg den foretrukne innstillingen.
 3. Trykk på .
 4. Velg: Favoritter Lagre gjeldende innstillinger.
 5. Trykk på + for å legge innstillingen til listen over: Favoritter.
 6. Trykk på OK.
-  – trykk for å nullstille innstillingen.
-  – trykk for å avbryte innstillingen.

7.2 Tastelås

Denne funksjonen forhindrer at produktfunksjonen endres ved et uhell.

1. Slå på produktet.
2. Angi en ovnsfunksjon.
3. ☆,  – trykk samtidig for å slå på funksjonen.
- ☆,  – trykk samtidig for å slå på funksjonen.

7.3 Barnelås

Denne funksjonen forhindrer utilsiktet aktivering av produktet.

1. Slå på produktet.
2. Trykk på .
3. Velg Alternativer / Barnelås.
4. Trykk på kodebokstavene i alfabetisk rekkefølge.



Barnelås er aktivert.

Når denne funksjonen er aktivert, får du tilgang til: Timer , Wi-Fi og lampe er tilgjengelig.

Velg kodebokstavene i alfabetisk rekkefølge for å aktivere bruk av produktet.

7.4 Automatisk avstenging

Av sikkerhetsgrunner, vil produktet slå seg av automatisk etter en viss tidsperiode hvis varmefunksjonen er aktiv og ingen innstillinger endres.

 (°C)	 (t)
30 - 115	12.5
120 - 195	8.5
200 - 230	5.5

Hvis du har tenkt å kjøre en ovnsfunksjon over en steketid som overskrider den automatiske avstengningstiden, må du stille inn tilberedningstiden. Se i kapittelet «Klokkefunksjoner».

Automatisk avstenging virker ikke med funksjonene: Ovnslys, Steketermometer, Sluttid.

7.5 Kjølevifte

Når produktet er i bruk, slår kjøleviften seg på automatisk for å holde produktets overflater kalde. Hvis du slår av produktet, er kjøleviften aktiv til produktet avkjøles.

7.6 Mekanisk dørlås

Dørlåsen er låst opp i det nye produktet.

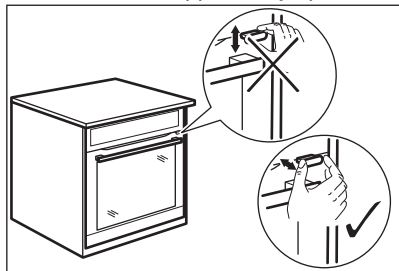

FORSIKTIG!

Ikke flytt dørlåsen vertikalt.
Ikke skyv på dørlåsen når du lukker ovnsdøren.

7.7 Bruk av mekanisk dørlås

For å låse døren: trekk dørlåsen fremover til den låser seg.

For å låse opp døren: skyv dørlåsen tilbake inn i panelet.

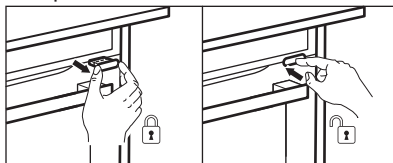

Du kan åpne døren når dørlåsen er låst.

1. Skyv lett på dørlåsen.
2. Åpne døren ved å trekke i den med håndtaket.

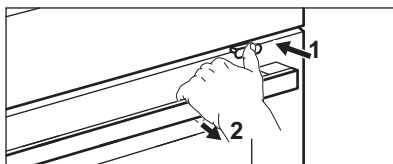

Når du lukker døren, må du påse at dørlåsen forblir låst.

8. KLOKKEFUNKSJONENE

8.1 Beskrivelse av klokkefunksjoner

Funksjon	Beskrivelse
Timer	Slik stiller du inn tilberedningstiden. Maksimalt er 23 t 59 min. Du kan angi hva som skjer når tiden er ute ved å angi foretrukket: Avslutte handling.
Avslutte handling	Lydsignal – når tiden er inne, høres signalet. Du kan stille inn denne funksjonen når som helst, selv når ovnen er slått av. Lydalarm ved endt tilberedning – når tiden er inne, høres signalet og varmfunksjonen slås av. Er ikke tilgjengelig for mikrobølgeovnsfunksjoner. Kun popup melding – når tiden er inne, vises meldingen på displayet. Du kan stille inn denne funksjonen når som helst, selv når ovnen er slått av.
Utsatt start	For å utsette starten og/eller slutten på tilberedningen. Er ikke tilgjengelig for mikrobølgeovnsfunksjoner.
Tidsforlengelse	Slik forlenger du tilberedningstiden.
Tidsinnstilling	For å velge hvor lenge produktet skal være på. Maksimalt er 23 t 59 min. Du kan slå funksjonen på og av. Denne funksjonen har ingen innvirkning på bruken av produktet.

8.2 Innstilling: Tid på dagen

1. Slå på produktet.
2. Trykk på: Tid på dagen.
3. Still inn tiden.
4. Trykk på OK.

8.3 Innstilling: Timer

1. Velg en ovnsfunksjon og still inn temperaturen.
2. Trykk på .

3. Still inn tiden.

Du kan velge ønsket slutthandling ved å trykke på ●●●.



4. Trykk på OK. Gjenta handlingen til displayet viser hovedskjermen.

Når 10 % av tilberedningstiden er igjen og maten ikke ser ut til å være klar, kan du forlenge tilberedningstiden. Du kan også endre ovnsfunksjonen. Trykk på **+1min** for å forlenge tilberedningstiden.

8.4 Innstilling: Utsatt start

1. Still inn ovnsfunksjonen og temperaturen.
2. Trykk på .
3. Still inn tilberedningstiden.
4. Trykk på ●●●.
5. Trykk på: Utsatt start.
6. Velg ønsket starttid.
7. Trykk på OK. Gjenta handlingen til displayet viser hovedskjermen.

8.5 Innstilling: Tidsinnstilling

1. Trykk på .
2. Trykk på ●●●.
3. Trykk på Tidsinnstilling.
4. Skyv eller trykk på  for å se steketiden på hovedskjermen.
5. Trykk på OK. Gjenta handlingen til displayet viser hovedskjermen.

8.6 Endre timerinnstillinger

Du kan endre den angitte tiden når som helst under matlagingen.

1. Trykk på .
2. Still inn timerverdien.
3. Trykk på OK.

9. BRUKE TILBEHØRET

⚠ ADVARSEL!

Se etter i Sikkerhetskapitlene.

9.1 Innsetting av tilbehør

Tilbehør tilgjengelig avhengig av modell. Skann QR-koden for å sjekke hvordan du bruker tilbehør som følger med produktet. Du kan bestille valgfritt tilbehør separat. Kontakt din lokale leverandør for mer informasjon.



Bruk bare egnede kokekar og materialer. Se etter i kapittelet "Råd og tips», Egnede kokekar og materialer for mikrobølgeovn.

En liten fordypning på toppen øker sikkerheten og gir vippebeskyttelse. Fordypningene er også tippebeskyttet. Kanten rundt risten forhindrer at kokekar sklir av risten.

Sett inn tilbehøret (rist/brett) mellom styreskinnene på hyllestøtten. Sørg for at hyllen berører baksiden av ovnsinteriøret og føttene peker ned.

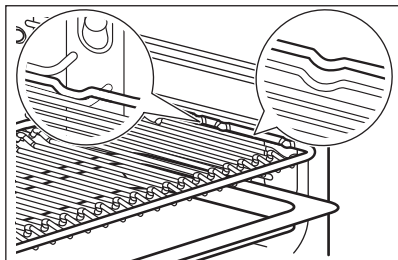

Hvis brettet har en skråning, plasser den mot baksiden av ovns interiør.

Hvis det er en inskripsjon på tilbehøret, sørg for at den vender mot deg.

Hvis du bruker et brett med hull, plasser brettet/pannen under for å samle opp dryppende væsker.

9.2 Steketermometer

Den måler temperaturen i maten. Du kan bruke den med standard og kombi mikrobølgeovn-funksjoner.

To temperaturer må stilles inn:

- °C – temperaturen inne i produktet. Den bør være minst 25 °C høyere enn matens kjernetemperatur.

- 🔍 - kjernetemperaturen for maten.

Anbefalinger:

- Ingrediensene bør holde romtemperatur.
- Ikke bruk det til flytende retter.
- Under tilberedning må nålen på steketermometeret settes helt inn i retten.

Matlaging med: Steketermometer

⚠ ADVARSEL!

Siden steketermometeret og hyllestøtten blir svært varme er det en risiko for brannskader. Ikke berør håndtaket på steketermometeret med bare hender. Bruk alltid grillvotter.

1. Slå på produktet.
2. Angi varmefunksjon og, om nødvendig, ovnstemperatur. Ikke bruk steketermometeret med mikrobølgefunksjoner, kun standard varmefunksjoner og mikrobølgeovns kombifunksjoner. Se kapittelet «Daglig bruk».
3. Sett steketermometeret i maten:
Kjøtt, fjærkre og fisk
Stikk hele spissen av steketermometeret inn i midten av kjøttet eller fisken, helst i den tykkeste delen.

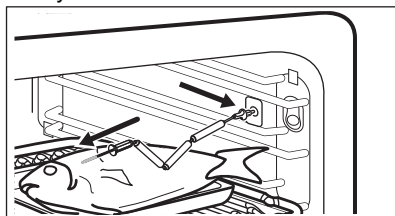

Gryterett

Sett spissen på steketermometeret nøyaktig i midten av gryteretten. Steketermometeret bør stå stødig på samme sted under steking. For å oppnå dette kan du bruke en solid ingrediens. Bruk kanten av formen som støtte for silikonhåndtaket på steketermometeret. Spissen av steketermometeret skal ikke røre bunnen av formen.

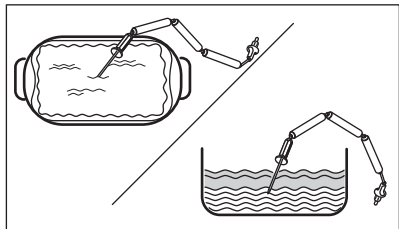

4. Plugg steketermometeret inn i kontakten som befinner seg på sideveggen inne i produktet. Referer til kapittelet «Produktbeskrivelse».

Displayet viser den aktuelle temperaturen i steketermometeret.

5. – trykk for å angi kjernetemperaturen til steketermometeret.
6. ● ● ● – trykk for å angi foretrukket alternativ:
 - Lydsignal – når retten når den angitte kjernetemperaturen, hører du et lydsignal.
 - Lydalarm ved endt tilberedning – når maten oppnår kjernetemperaturen hører du en lydalarm, og ovnen slår seg av.
7. Velg alternativet og trykk gjentatte ganger på OK for å gå til hovedskjermbildet.
8. Trykk på START .
9. Når retten når den angitte temperaturen, hører du et lydsignal. Sjekk om maten er klar. Forleng tilberedningstiden etter behov.
10. Ta pluggen til steketermometeret ut av kontakten og ta ut retten.

10. RÅD OG TIPS

10.1 Råd om tilberedning

Tilberednings- og bakeprosesser er kun egnet på ett nivå.

Temperaturer og tilberedningstider i tabellene er kun veiledende. De avhenger av oppskriftene og kvalitet og mengde ingredienser som brukes.

Produktet kan bake eller steke annerledes enn det forrige produktet. Antydningene nedenfor viser anbefalte innstillinger for temperatur, tilberedningstid og hylleplassering for spesifikke mattyper.

Tell brettposisjonene fra bunnen av ovnen.

Hvis du ikke finner opplysningene for en bestemt oppskrift, kan du ta utgangspunkt i en tilsvarende rett.

For energisparetips, se kapittelet «Energieffektivitet».

Symboler som brukes i tabellene:



Mattype



Varmefunksjon



Temperatur



Tilbehør



Vekt (kg)



Mikroeffekt (W)



Hyllenivå



Tilberedningstid (min)

10.2 Langtidssteking

Med denne funksjonen kan du tilberede magre, møre stykker av kjøtt og fisk. Bruk steketermometeret for å måle temperaturen inne i maten. Se tabellen nedenfor for å finne anbefalt temperaturinnstilling for produktet °C

som lar deg oppnå ønsket temperatur inne i maten  °C.

Stek kjøttet i en varm panne i flere minutter før du setter det i produktet. Legg maten på stekebrettet og plasser det på en rist.

 °C	°C
66 - 75	110
> 75	150

 °C	°C
< 65	90

10.3 Informasjon for testinstitutter

Baking på ett nivå

Tester i henhold til: EN 60350-1, IEC 60350-1.

				°C	
Småkaker, 20 stk. per stekebrett 1)	Over og Undervarme	Stekebrett 2) 3)	2	150	18 - 28
Småkaker, 20 stk. per stekebrett 1)	Ekte Varmluft	Stekebrett 2) 3)	2	150	18 - 28
Fettfritt formkake 1)	Over og Undervarme	Rist	1	170	25 - 35
Fettfritt formkake 1)	Ekte Varmluft	Rist	1	170	28 - 38
Kjeks 1)	Over og Undervarme	Stekebrett 2) 3)	2	140	28 - 38
Kjeks 1)	Ekte Varmluft	Stekebrett 2) 3)	2	140	25 - 35
Eplekake 4)	Over og Undervarme	Rist	1	170	65 - 75
Eplekake 4)	Ekte Varmluft	Rist	1	170	57 - 67
Ristet brød 1) 5)	Grill	Rist	2	230	7 - 12

1) Forvarm produktet til den innstilte temperaturen er nådd. Ikke bruk funksjonen: Hurtigoppvarming.

2) Bruk stekebrettet med skråkanten mot baksiden av innsiden av ovnen.

3) Stekebrettet må berøre baksiden av innsiden av ovnen.





4) 2 former plassert diagonalt (Ø 20 cm). Den til høyre skal plasseres mer foran enn den til venstre.





5) I henhold til: IEC 60350-1:2016 og IEC 60350-1:2023.

Mikrobølge- og mikrobølge-kombi-funksjoner

Tester i henhold til: EN 60705, IEC 60705.







Bruk rist. Det må berøre baksiden av innsiden av ovnen.







			°C		
Formkake 1)	Mikrobølge	500	-	1	8 - 10
Kjøttpudding 1) 2)	Mikrobølge	300	-	1	30 - 35

			°C		
Egg Royale for supper 3)	Mikrobølge	400	-	1	18 - 23
Tining av kjøttdeig (500 g) 4)	Mikrobølge	200	-	1	7 - 8
Myk Kake 3)	O-/undervarme + mikro	200	170	1	22 - 27
Potetgrateng 5)	Grill + varmluft + mikrobølge	200	180	1	35 - 40
Kylling (1100 g) 6)	Grill + varmluft + mikrobølge	200			30
			Gratinerer med vifte	-	1

- 1) Snu beholderen en halv runde, halvveis gjennom tilberedningstiden.
- 2) Bruk MW-egnet plastfolie under tilberedning. Prikk plastfolien flere ganger før tilberedning.
- 3) Ikke snu maten under matlagingen.
- 4) Snu kjøttet opp ned over den lengste siden, én gang etter en tredjedel og en gang til etter to tredjedeler av tilberedningstiden.
- 5) Snu beholderen en kvart runde med klokken, halvveis gjennom tilberedningstiden.
- 6) Legg en tallerken i bunnen av ovnen. Plasser kyllingen direkte på risten med brystsidene ned. Snu kyllingen opp ned etter 30 min, og endre varmefunksjonen til: Gratinerer med vifte.

Flere oppskrifter

					°C	
Marengs 1)	Over og Undervarme	Stekebrett 2) 3)	2	-	100	90 - 180
Marengs 1)	Ekte Varmluft	Stekebrett 2) 3)	2	-	100	90 - 180
Scones 1)	Over og Undervarme	Stekebrett 2)	3	-	200	11 - 13
Scones 1)	Ekte Varmluft	Stekebrett 2)	3	-	190	10 - 12
Kylling 4)	Gratinerer med vifte	Stekebrett 2)	1	-	200	65 - 75
Popcorn 5)	Mikrobølge	Flat keramisk plate	bunn	700	-	3 - 4
Platemåltider, avkjølt (1 porsjon) 6)7)	Mikrobølge	Rist 8)	1	500	-	7 - 9
Væsker i babyflasker 9)	Mikrobølge	-	bunn	1000	-	0.5
Frossen lasagne (400 g) 10)	Grill + varmluft + mikrobølge	Rist 8)	1	100	210	23 - 28
Frossen lasagne (600 g) 10)	O-/undervarme + mikro	Rist 8)	1	200	190	48 - 53
Frossen pizza 10)	O-/undervarme + mikro	Rist 8)	1	200	210	12 - 16

						
Grillede blandede grønnsaker	Grill + varmluft + mikrobølge	Rist 8)	1	300	180	20 - 25
Svinestek	Tilberedning med varmluft + mikrobølge	Rist 8)	1	300	165	65 - 70
Fylte sopp	Grill + varmluft + mikrobølge	Rist 8)	1	300	180	12 - 17
Lasagne med tørre pastaark	O-/undervarme + mikro	Rist 8)	1	200	165	30 - 35

- 1) Forvarm produktet til den innstilte temperaturen er nådd. Ikke bruk funksjonen: Hurtigoppvarming.
- 2) Bruk stekebrettet med skråkanten mot baksiden av innsiden av ovnen.
- 3) Bruk bakepapir.
- 4) Legg kyllingen med brystsidene ned. Snu den opp ned halvveis inn i tilberedningstiden.
- 5) Posen skal tas ut av produktet når kjernene slutter å poppe.
- 6) Dekk maten med et plastlokk som tåler oppvarming i mikrobølgeovn.
- 7) Snu beholderen en halv runde, halvveis gjennom tilberedningstiden.
- 8) Risten må berøre baksiden av ovnens innside.
- 9) Plasser flasken midt i bunnen av ovnsrommet uten å bruke tilbehør.
- 10) Ikke snu maten under matlagingen.

10.4 Anbefalinger for mikrobølgeovnen

Plasser maten midt på risten. Bruk første hyllennivå.

Snu eller rør maten halvveis inn i tilberedningstiden for å forbedre resultatene.

Rør om i flytende retter av og til.

Rør om i maten før servering.

Legg skjeen i koppen eller glasset når du varmer opp væsker, for å forbedre varmefordelingen og unngå overkoking. Skjeen må ikke berøre noen del av ovnen innvendig, dette kan forårsake gnister.

Sett maten i produktet uten emballasje. De ferdigpakkede måltidene kan kun settes i produktet når emballasjen er mikrobølgesikker. Se etter i kapittelet «Råd og tips», Egnede kokekar og materialer for mikrobølgeovn.

Ikke dekk til maten når du bruker mikrobølgeovnens kombifunksjoner. Se i kapitlet «Daglig bruk».

Ikke bruk mikrobølgefunksjoner eller mikrobølgekombinasjonsfunksjoner når det ikke er mat inne i produktet.

Tilberedning i mikrobølgeovn

Dekk til maten for matlaging eller oppvarming med mikrobølgeovnsfunksjoner. Tilbered maten uten tildekking hvis du ønsker skorpe.

Ikke overkok rettene ved å stille inn effekten for høyt. Maten kan tørke ut, brenne seg eller forårsake brann.

Ikke bruk produktet til å koke egg eller snegler med skall, da de kan eksplodere. Stikk hull på eggeplommen før du varmer opp ett speilegg.

Stikk hull i mat med hud eller skall gjentatte ganger før tilberedning.

Del grønnsakene i jevnstore biter.

Etter at du har slått av produktet, ta ut maten og la den stå i noen minutter slik at varmen fordeles jevnt.

Tining i mikrobølgeovn

Plasser frose, uemballerte matvarer på en liten tallerken plassert opp-ned, eller på et tinstativ eller en plastsil, slik at væsken kan renne ut under tining.

Fjern tinte stykker etter hvert.

Du kan bruke høyere mikrobølgeeffekt for å tilberede frukt og grønnsaker uten å tine dem først.



Dnuing forbedrer resultatene. For sensitive matvarer som kjøtt, snu opp ned to ganger under avriming.

10.5 Egnede kokekar og materialer for mikrobølgeovn

Bruk bare egnede kokekar og materialer i mikrobølgeovnen. Bruk tabellen nedenfor som referanse.

Sjekk spesifikasjonene for kokekar/materiale/matbeholder før bruk.

For andre spesifikke kokekar i mikrobølgeovn som ikke er oppført i denne tabellen, følg produsentens instruksjoner.

Kokekar/materiale			
Ildfast glass og porselen uten metalldele, f.eks. varme- fast glass	✓	✓	✓
Ikke-ildfast glass og porselen uten sølv-, gull-, platina- eller metallbelegg/dekor	✓	✗	✗
Glass og glasskeramikk av ovns-/frosstsikkert materiale	✓	✓	✓
Ildfast keramikk og steintøy uten kvarts- eller metallkomponenter og glasur som inneholder metall	✓	✓	✓
Keramikk, porselen eller steintøy som har uglassert bunn eller små hull, f.eks. på håndtaket	✗	✗	✗
Varmebestandig plast opptil 200 °C	✓	✓	✗
Papp, kun papir	✓	✗	✗
Plastfolie	✓	✗	✗
Plastfolie for mikrobølgeovn	✓	✓	✗
Stekeformer av metall, f.eks. emalje, støpejern	✗	✗	✗
Kakeformer, svartlakkerte eller silikonbelagte	✗	✗	✗
Stekebrett	✗	✗	✗
Rist	✓	✓	✓

10.6 Effekttinnstilling

Dataene nedenfor er kun veiledende.

800 - 1000 W

- Oppvarming av væsker

600 - 700 W

- Småkoke ris
- Tilberedning av grønnsaker
- Popcorn

400 - 500 W

- Oppvarming av måltider i enkeltportjoner

- Småkoking av gryteretter
 - Opptining og oppvarming av frosne måltider
- 300 W**
- Tilberedning/oppvarming av ømfintlige matvarer
 - Oppvarming av babyemat

- Fortsatt tilberedning
- 100 - 200 W**
- Tining av brød, frukt, kaker, bakverk, ost, smør, kjøtt, og fisk
 - Smelte sjokolade og smør

11. STELL OG RENGJØRING

⚠ ADVARSEL!

Se etter i Sikkerhetskapitlene.

11.1 Merknader om rengjøring

Rengjøringsmidler

- Rengjør produktets forside kun med en mikrofiberklut med varmt vann og et mildt vaskemiddel.
- Bruk en rengjøringsløsning for å rengjøre metalloverflater.
- Rengjør flekker med et mildt vaskemiddel.

Hverdagsbruk

- Rengjør innsiden av produktet etter hver bruk. Fettoppsamling eller andre rester kan føre til brann.
- Rengjør produktets tak forsiktig for rester og fett.
- Ikke oppbevar maten i produktet lenger enn 20 minutter. Tørk innsiden av produktet kun med en mikrofiberklut etter hver bruk.

Tilbehør

- Rengjør alt tilbehør etter hver bruk og la det tørke. Bruk kun en mikrofiberklut med varmt vann og et mildt vaskemiddel. Ikke rengjør tilbehøret i en oppvaskmaskin.
- Rengjør ikke tilbehør med slippbelegg ved hjelp av sterke vaskemidler eller skarpe gjenstander.

11.2 Fjerning av brettstigen

Fjern brettstigen for å rengjøre produktet.

1. Slå av produktet og vent til det er kaldt.
2. Trekk brettstigen forsiktig opp og ut av det fremre festet.
3. Trekk stigen ut av den bakre sperren.

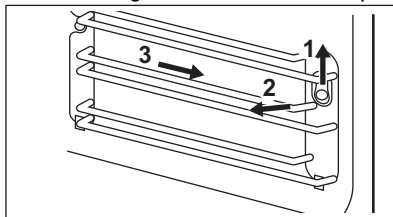

Monter brettstigen i motsatt rekkefølge.

Hvis teleskopskinnene leveres, må holdepinnene peke mot fronten.

11.3 Skifte lyspære

⚠ ADVARSEL!

Fare for brannskader, glassdekselet kan være varmt. Bruk beskyttende hansker når du berører lampen.

Lampen kan bare skiftes ut av servicepersonell. Kontakt ditt autoriserte servicesenter.

12. FEILSØKING

⚠ ADVARSEL!

Se etter i Sikkerhetskapitlene.

12.1 Hva må gjøres, hvis...

Beskrivelse av problem	Årsak og løsning
Du ikke kan slå på eller betjene produktet.	Produktet er ikke koblet til en strømforsyning eller er koblet feil til.
Produktet blir ikke varmt.	Klokken er ikke stilt inn. For å stille klokken, se kapittelet «Klokkefunksjoner».
	Døren er ikke skikkelig stengt.
	Sikringen har gått. Kontroller om sikringen er årsaken til problemet. Kontakt en godkjent elektriker hvis feilen ikke løses.
	Barnelås er aktivert.
Lampen er slått av.	Lyspæren har gått. Bytt lyspæren. Se kapittelet «Stell og rengjøring» for mer informasjon.
Problemer med trådløst nettverks-signal.	Sjekk om mobilenheten din er koblet til det trådløse nettverket. Sjekk det trådløse nettverket og rutereren. Start rutereren på nytt.
Ny ruter installert eller ruterkonfigurasjon endret.	For å konfigurere produktet og mobilenheten igjen, referer til kapittelet «Før første gangs bruk», trådløs tilkobling.
Det trådløse nettverkssignalet er svakt.	Flytt rutereren så nær produktet som mulig.
Det trådløse signalet blir forstyrret av en mikrobølgeovn plassert i nærheten av produktet.	Slå av mikrobølgeovnen. Unngå å bruke mikrobølgeovnen og fjernkontrollen til produktet samtidig. Mikrobølger forstyrrer WiFi-signalet.

12.2 Feilkoder

Når det oppstår programvarefeil, viser displayet en feilmelding. Du finner listen over problemer i tabellen nedenfor.

Kode og beskrivelse	Løsning
F102 - døren er ikke helt lukket eller dørlåsen er ødelagt. 1)	Lukk døren. Slå produktet av og på.
F111 - Steketermometer er ikke riktig satt inn i stikkontakten.	Sett Steketermometer helt inn i kontakten.
F240, F439 – Berøringsfeltene på displayet virker ikke som de skal.	Rengjør displayet. Påse at det ikke er smuss på berøringsfeltene.
F601 - det er et problem med Wi-Fi-signalet.	Sjekk nettverkstilkoblingen din. Se etter i kapittelet «Før første gangs bruk», Trådløs tilkobling.
F604 - den første tilkoblingen til Wi-Fi sviktet.	Slå produktet av og på og prøv igjen. Se etter i kapittelet «Før første gangs bruk», Trådløs tilkobling.
F908 – produktsystemet kan ikke koble til betjeningspanelet.	Slå produktet av og på.
F131 – Temperaturen til magnetronsensoren er for høy. 1)2)	Slå av produktet og vent til det avkjøles. Slå på produktet igjen.

Kode og beskrivelse	Løsning
F602, F603 - Wi-Fi er ikke tilgjengelig. 1)2)	Slå produktet av og på.

1) Når en av disse feilmeldingene fortsatt vises på displayet, betyr det at et defekt undersystem kan ha blitt deaktivert. Ta i så fall kontakt med forhandleren eller et autorisert servicesenter.

2) Hvis én av disse feilene oppstår, vil resten av produktfunksjonene fortsette å virke som vanlig.

12.3 Servicedata

Hvis du ikke greier å løse problemet selv, kontakter du forhandleren eller et autorisert servicesenter.

Du finner informasjon som servicesenteret behøver på typeskiltet. Typeskiltet er plassert på den fremre rammen til produktet. Det er synlig når du åpner døren. Ikke fjern typeskiltet fra produktet.

Vi anbefaler at du noterer opplysningene her:

Modell (MOD.):

Produktnummer (PNC):

Serienummer (S.N.):

13. ENERGIEFFEKTIVITET

13.1 Produktinformasjon for strømforbruk og maksimal tid for å nå gjeldende laveffektmodus

Strømforbruk i standby-modus	0.8 W
Strømforbruk i nettverkstilkoblet standbymodus	2.0 W
Maksimal tid som trengs for at utstyret automatisk skal nå gjeldende laveffektmodus	20 min

For veiledning om hvordan du aktiverer og deaktiverer den trådløse nettverkstilkoblingen, se kapittelet «Før første gangs bruk».

13.2 Energisparingstips

Følgende tips nedenfor vil hjelpe deg med å spare energi når du bruker produktet.

Sørg for at produktets dør er lukket når produktet er i bruk. Ikke åpne døren for ofte under matlaging. Hold dørpakningen ren og sørg for at den sitter godt på plass.

Bruk kokekar i metall og mørke, ikke-reflekterende bokser og beholdere for å forbedre energisparingen (kun når du bruker en ikke-mikrobølgefunksjon).

Ikke forvarm produktet før tilberedning med mindre det er spesielt anbefalt.

Hold pausene mellom stekingene så kort som mulig når du lager flere retter om gangen.

Tilberedning med varmluft

Bruk om mulig tilberedningsfunksjoner med varmluft for å spare strøm.

Restvarme

Når tilberedningstiden er lengre enn 30 min, reduser produktets temperatur til minimum 3 - 10 min før matlagingen avsluttes.

Restvarmen inne i produktet fortsetter å tilberede.

Bruk restvarmen til å holde maten varm eller varme opp andre retter.

Når du slår av produktet viser displayet restvarmen eller temperaturen.

Hvis et program med Varighet er aktivert og tilberedningstiden er lengre enn 30 min, slår

varmeelementene seg automatisk av tidligere i enkelte produktfunksjoner.

Slik holder du maten varm

Hvis du vil bruke restvarmen til å holde maten varm, velg lavest mulig temperaturinnstilling. Displayet viser restvarmeindikatoren eller temperaturen.

Matlaging med lampen av

Slå av lampen under matlaging. Slå den på kun når du behøver den.

14. BESKYTTELSE AV MILJØET

Resirkuler materialer som er merket med symbolet . Legg emballasjen i riktige beholdere for å resirkulere det. Bidrar til å beskytte miljøet, menneskers helse og for å resirkulere avfall av elektriske og elektroniske produkter. Ikke kast produkter som er merket

med symbolet  sammen med husholdningsavfallet. Produktet kan leveres der hvor tilsvarende produkt selges eller på miljøstasjonen i kommunen. Kontakt kommunen for nærmere opplysninger.





