



Electrolux



[electrolux.com/register](https://electrolux.com/register)



EWI754EY6G

FI Käyttöohje | Kuivaava pesukone



# Tervetuloa Electroluxin pariin! Kiitos, että olet valinnut tämän laitteen.



Saat käyttöön liittyviä neuvoja, esitteitä, vianmääritysohjeita sekä huolto- ja korjausohjeita:

[www.electrolux.com/support](http://www.electrolux.com/support)

Oikeus muutoksiin pidätetään.

## SISÄLTÖ

1. TURVALLISUUSTIEDOT.....	2
2. TURVALLISUUSOHJEET.....	5
3. TUOTEKUVAUS.....	7
4. TEKNISET TIEDOT.....	9
5. ASENNUS.....	9
6. KÄYTTÖPANEELI.....	13
7. SÄÄTIMET JA PAINIKKEET.....	16
8. ASETUKSET.....	19
9. ENNEN ENSIKÄYTTÖÄ.....	20
10. OHJELMAT.....	20
11.  WI-FI - YHTEYDEN ASETUKSET.....	28
12. PÄIVITTÄINEN KÄYTTÖ - PYYKIN PESEMINEN.....	30
13. PÄIVITTÄINEN KÄYTTÖ - PYYKIN PESEMINEN JA KUIVAAMINEN.....	34
14. PÄIVITTÄINEN KÄYTTÖ - VAIN KUIVAUS.....	36
15. NUKKAA KANKAISSA.....	37
16. VIHJEITÄ JA NEUVOJA.....	37
17. HOITO JA PUHDISTUS.....	40
18. VIANMÄÄRITYS.....	45
19. KULUTUSARVOT.....	50
20. YMPÄRISTÖNSUOJELU.....	52

## 1. TURVALLISUUSTIEDOT



Lue tämän laitteen mukana toimitetut ohjeet huolella ennen laitteen asennuksen ja käytön aloittamista. Valmistaja ei ota vastuuta henkilövahingoista tai vahingoista, jotka aiheutuvat virheellisestä asennuksesta tai käytöstä. Säilytä ohjeita aina varmassa ja helposti tavoitettavassa paikassa tulevia käyttökertoja varten.

## 1.1 Lasten ja taitamattomien henkilöiden turvallisuus

### VAROITUS!

On olemassa tukehtumisen, loukkaantumisen tai pysyvän vammautumisen vaara.

- 8-vuotiaat ja sitä vanhemmat lapset sekä henkilöt, joilla on fyysisiä, aisteihin liittyviä tai henkisiä rajoitteita tai puutteellinen kokemus tai tuntemus, voivat käyttää tätä laitetta vain, jos heitä valvotaan tai ohjataan laitteen turvallisessa käytössä ja jos he ymmärtävät käyttöön liittyvät vaarat.
- Tuote on pidettävä 3–8-vuotiaiden lasten ja erittäin laajoista ja monimutkaisista toiminnallisista rajoitteista kärsivien henkilöiden ulottumattomissa, ellei heitä valvota jatkuvasti.
- Alle 3-vuotiaat lapset tulee pitää kaukana laitteesta, ellei heitä valvota jatkuvasti.
- Lapsia on valvottava, etteivät he ryhdy leikkimään laitteella.
- Kaikki pakkaukset tulee pitää lasten ulottumattomissa ja hävittää asianmukaisesti.
- Pidä pesuaineet lasten ulottumattomissa.
- Pidä lapset ja kotieläimet poissa laitteen luota silloin, kun laitteen luukku on auki.
- Jos laitteessa on lapsilukko, sitä on käytettävä.
- Lapset eivät saa puhdistaa laitetta tai suorittaa siihen kohdistuvia käyttäjän huoltotoimenpiteitä ilman valvontaa.

## 1.2 Yleinen turvallisuus

- Tämä laite on tarkoitettu ainoastaan kotitaloustyyppisen, konepesuun sopivan ja kuivattavan pyykin pesemiseen ja kuivaamiseen.
- Älä käytä kuivaustoimintoa, jos tekstiileissä on tahroja teollisista kemikaaleista.
- Tämä laite on tarkoitettu yhden kotitalouden käyttöön sisätiloissa.
- Tätä laitetta voidaan käyttää toimistoissa, hotellihuoneissa, aamiaismajoituspaikoissa, maatilamajoituspaikoissa ja

muissa samantyyppisissä majoitustiloissa, joissa kyseinen käyttö ei ylitä (keskimääräisiä) kotitalouskäytön tasoja.

- Älä muuta laitteen teknisiä ominaisuuksia.
- Laite tulee asentaa vapaasti seisovaksi kodinkoneeksi tai keittiön työtason alapuolelle tilan sen salliessa.
- Älä asenna laitetta lukittavan oven, liukuoven tai vastakkaiselle puolelle kiinnitetyn oven taakse, jossa laitteen ovea ei voida avata kokonaan.
- Kytke verkkopistoke verkkopistorasiaan vasta asennuksen loppuksi. Varmista, että verkkopistoke on ulottuvilla asennuksen jälkeen.
- Pohjan tuuletusaukot eivät saa olla maton tai muun lattiapäällysteen peitossa.
- VAROITUS: Laitteeseen ei saa liittää ulkoista kytkintä, kuten ajastinta, eikä sitä saa liittää virtapiiriin, jonka sähkölaitos säännöllisin väliajoin kytkee päälle/pois päältä.
- Varmista, että huoneen ilmanvaihto on hyvä. Muiden kaasulla tai polttoaineilla toimivien laitteiden tai avotulien kehittämät höyryt tai savu eivät saa päästä tilaan ilmastointikanavien kautta.
- Poistoilmaa ei saa ohjata hormiin, jota käytetään kaasulla tai muilla polttoaineilla toimivien laitteiden höyryjen poistamiseen.
- Tulovesipisteestä tulevan veden paineen tulee olla poistotien liittimessä välillä 0,5 bar (0,05 MPa) ja 10 bar (1,0 MPa).
- Laitteen enimmäispyykkikuorma on 11.0 kg. Ohjelmien enimmäistäyttömäärää ei saa ylittää (ks. kappale "Ohjelmataulukko").
- Laite tulee liittää vesijohtoverkkoliitäntään käyttämällä tuotteen mukana toimitettuja tai muita valtuutetun huoltopalvelun toimittamia uusia letkusarjoja.
- Vanhaa letkustoa ei saa käyttää.
- Jos virtajohto vaurioituu, sen saa vaihtaa vain valmistaja, valtuutettu huoltoliike tai vastaava ammattitaitoinen henkilö, jotta vältytään sähkövaaroilta.

- Pyyhi mahdollinen laitteen ympärille kerääntynyt nukka ja muut materiaali jäämät pois.
- Tekstiilit, joissa on kasvis- tai mineraaliöljyä, asetonia, alkoholia, petroolia, kerosiinia, tahrainpoistoainetta, tärpättiä, vahoja ja vahanpoistoaineita on pestävä erikseen käyttäen runsaasti pesuainetta, ennen kuin ne voidaan kuivata kuivaavassa pesukoneessa.
- Jos tekstiileissä on teollisten kemikaalien tahroja, niitä ei saa pestä laitteessa.
- Älä kuivaa pesemättömiä tuotteita pesu-kuivauskoneessa.
- Kuivaavassa pesukoneessa ei saa kuivata vaahtokumista valmistettuja tuotteita (lateksivaahdot), suihkumyrsyjä, vettähylykiviä tekstiilejä, kumitettuja esineitä tai vaatteita eikä vaahtokumilla täytettyjä tyynyjä.
- Noudata huuhteluaineiden ja vastaavien tuotteiden käytössä aina tuotteen valmistajan ohjeita.
- Poista pyykeistä kaikki mahdolliset sytytyslähdeet, kuten savukkeensytyttimet ja tulitikut.
- VAROITUS: Älä koskaan pysäytä kuivaavaa pesukonetta ennen kuivausjakson päättymistä, ellei heti ota pyykkiä rummista ja levitä sitä kuivumaan, jotta kuumuus voi haihtua.
- Kuivaavan pesukoneen ohjelman loppuvaihe suoritetaan alhaisessa lämpötilassa (jäähdytysvaihe), jotta kaikki tekstiilit jäähtyvät riittävästi niiden vaurioitumisen välttämiseksi.
- Älä käytä korkeapainevesisuihkuja ja/tai höyryä laitteen puhdistamiseen.
- Puhdista laite kostealla liinalla. Käytä ainoastaan neutraaleja pesuaineita. Älä käytä hankaavia tuotteita, hankaavia sieniä, liuotteita tai metalliesineitä.
- Kytke laite pois päältä ja irrota pistoke pistorasiasta, ennen kuin aloitat huoltotoimet.

## 2. TURVALLISUUSOHJEET

## 2.1 Asennus



Asennuksessa on noudatettava asiaankuuluvia paikallisia määräyksiä.

- Noudata koneen mukana toimitettuja asennusohjeita.
- Älä asenna tai käytä laitetta tilassa, jossa se voi altistua alle 0 °C lämpötilalle tai sääolosuhteille.
- Laite tulee säilyttää pystyasennossa siirtämisen aikana.
- Varmista riittävä ilmankierto laitteen ja lattian välissä.
- Poista kaikki pakkausmateriaalit ja kuljetuspultit.
- Varmista, että laitteen asennuspaikan lattia on tasainen, vakaa, lämmönkestävä ja puhdas.
- Säilytä kuljetuspultit varmassa paikassa. Jos laitetta halutaan siirtää tulevaisuudessa, kuljetuspultit tulee asentaa takaisin rummun lukitsemiseksi ja sisäisten vaurioiden välttämiseksi.
- Siirrä laitetta aina varoen, sillä se on raskas. Käytä aina suojakäsineitä ja suojaavia jalkineita.
- Vaurioitunutta laitetta ei saa asentaa tai käyttää.
- Älä asenna laitetta paikkaan, jossa laitteen luukku ei voida avata kokonaan.
- Säädä jalvoja, jotta laitteen ja lattian väliin jää riittävästi tilaa.
- Kun laite on asetettu lopulliseen asennuspaikkaan, tarkista, että se on oikein tasapainossa vesivaakaa käyttäen. Säädä tarvittaessa laitteen säätöjalvoja.

## 2.2 Sähkökytkentä



### VAROITUS!

Tulipalon ja sähköiskun vaara.

- VAROITUS: Tämä laite on tarkoitettu asennettavaksi/liitettäväksi rakennuksen maadoitusliitäntään.
- Kytke pistoke maadoitettuun pistorasiaan.
- Älä käytä jakorasioita tai jatkojohtoja.
- Älä vedä virtajohtosta pistoketta irrottaessasi. Vedä aina pistokkeesta.
- Älä koske virtajohtoon tai pistokkeeseen märillä käsillä.

## 2.3 Vesiliitäntä

- Tuloveden lämpötila ei saa ylittää 25 °C.
- Älä vaurioita vesiletkuja.
- Ennen uusien putkien liittämistä, kun putkia ei ole käytetty pitkään aikaan, korjaustöiden jälkeen tai kun uusia laitteita (vesimittarit, jne.) on asennettu, anna veden virrata, kunnes se on puhdasta ja kirkasta.
- Tarkista ensimmäisen käyttökerran aikana ja sen jälkeen, ettei laitteessa ole näkyviä merkkejä vesivuodoista.
- Älä käytä jatkoletkua, jos vedenottoletku on liian lyhyt. Ota yhteyttä valtuutettuun huoltoliikkeeseen vedenottoletkun vaihtoa varten.
- Laitteen pakkauksesta ottamisen yhteydessä tyhjennysletkusta saattaa tulla vettä. Tämä johtuu tehtaalla vedellä suoritetuista laitetesteistä.
- Voit pidentää tyhjennysletkua siten, että letkun pituus on enintään 400 cm. Ole yhteydessä valtuutettuun huoltokeskukseen muunlaisen tyhjennysletkun ja jatkeen suhteen.
- Varmista, että vesihana on olottuvilla laitteen asennuksen jälkeen.

## 2.4 Käyttö



### VAROITUS!

Virheellinen käyttö voi aiheuttaa henkilövahinkoja, sähköiskuja, tulipaloja, palovammoja tai laitteen vaurioitumisen.

- Älä aseta helposti syttyviä tuotteita tai helposti syttyvien aineiden kanssa kosketuksissa olleita tuotteita laitteeseen, laitteen päälle tai sen lähelle.
- Älä koske luukun lasiin pesuohjelman ollessa käynnissä. Lasi voi olla kuuma.
- Älä kuivaa vaurioituneita (repeytyneitä, rispaantuneita) tekstiilejä, joissa on pehmusteita tai täyhteitä.
- Jos pyykki on pesty tahrainpoistoainetta käyttäen, suorita ylimääräinen huuhteluohjelma ennen kuivausohjelman käynnistämistä.
- Varmista, että kaikki metalliosat on poistettu pyykistä.
- Kuivaa vain tekstiilejä, jotka voidaan kuivata laitteessa. Noudata tekstiilien hoito-ohjemenkintöjä.

- Älä istu tai seiso laitteen avoimen luukun päällä.
- Älä kuivata laitteessa vaatteita, joista valuu vettä.
- Estä kuumat esineet joutumasta kosketukseen laitteen muovisten osien kanssa.
- Poista pesupallo (jos käytössä) ennen kuivausohjelman käynnistämistä.
- Älä käytä pesupalloa, kun asetat tauottoman ohjelman.

## 2.5 Huolto

- Laitteen korjaukseen liittyvissä asioissa tulee ottaa yhteyttä valtuutettuun huoltoliikkeeseen. Ainoastaan alkuperäisiä varaosia saa käyttää.
- Huomioithan, että itse suoritettut tai muut kuin ammattilaisen suorittamat korjaukset voivat aiheuttaa vaaratilanteita ja mitätöidä takuun.
- Seuraavat varaosat ovat saatavilla vähintään 10 vuoden ajan mallin tuotannon lopettamisesta: moottori ja moottorin harjat, moottorin ja rummun välinen voimansiirto, pumpput, iskunvaimentimet ja jouset, pesurumpu, rummun ristikko ja vastaavat kuulalaakerit, lämmittimet ja lämpövastukset, mukaan lukien lämpöpumput, putket ja vastaavat laitteistot, kuten letkut, venttiilit, suodattimet ja Aquastop-järjestelmät, piirilevyt, elektroniset näytöt,

- painekeytkimet, termostaatit ja anturit, ohjelmistot ja laiteohjelmistot, nollausohjelmisto mukaan lukien, luukku, luukun saranat ja tiivisteet, muut tiivisteet, luukun lukitus, muoviset lisäosat (esim. pesuainelokerot). Aika voi olla maassasi pidempi. Lisätietoja saat verkkosivustoltamme.
- Huomaa, että jotkin näistä varaosista ovat saatavilla ainoastaan ammattilaiskorjaajille ja kaikki varaosat eivät välttämättä koske kaikkia malleja.
- Lisätietoa tämän tuotteen sisällä olevista lamputta sekä erikseen myytävistä varalampuista: Kyseiset lamput on suunniteltu kestämaan kodinkoneissa vaativia fyysisiä olosuhteita (esim. lämpötila, tärinä, kosteus) tai ne antavat tietoa laitteen toimintatilasta. Niitä ei ole tarkoitettu muihin käyttötarkoituksiin eivätkä ne sovi huoneiden valaisemiseen.

## 2.6 Hävittäminen

- Irrota laite sähköverkosta ja vedenjakelusta.
- Leikkaa virtajohto poikki aivan laitteen sivulta ja hävitä se.
- Poista luukun lukitus, jotta lapset ja eläimet eivät voisi jäädä kiinni rummun sisälle.
- Hävitä laite paikallisten kotitalouksien sähkö- ja elektroniikkalaiteromua (WEEE) koskevien määräyksien mukaisesti.

# 3. TUOTEKUVAUS

## 3.1 Erikoistoiminnot

Uusi kuivaava pesukoneesi täyttää kaikki modernit edellytykset ja pesee pyykkiä hellävaraisesti säästäten vettä, energiaa ja pesuainetta.

- **Wi-Fi-yhteys ja Etäkäynnistys** mahdollistavat ohjelman käynnistämisen, pesukoneen asetusten säätämisen ja pesuohjelman tilan tarkistamisen etäohjauksella.
- **SteamCare-järjestelmä** tarjoaa **Steam Refresh** -höyryohjelman myötä täydellisen ratkaisun myös herkimmistä materiaaleista

- tehtyjen vaatteiden raikastamiseen niitä pesemättä. Käytä **Electrolux** kehittämää hellävaraista hajustetta saadaksesi miellyttävän "vastapestyn" tuoksun pyykeihin hajujen ja ryppyjen poistamisen aikana.
- **SensiCare System** tunnistaa täyttömäärän ja säätää ohjelman keston 30 sekunnissa. Pesuohjelma mukautuu täyttömäärään ja tekstiilien tyyppiin optimoiden keston, energian- sekä vedenkulutuksen.

## 3.2 Laitteen yleiskuvas

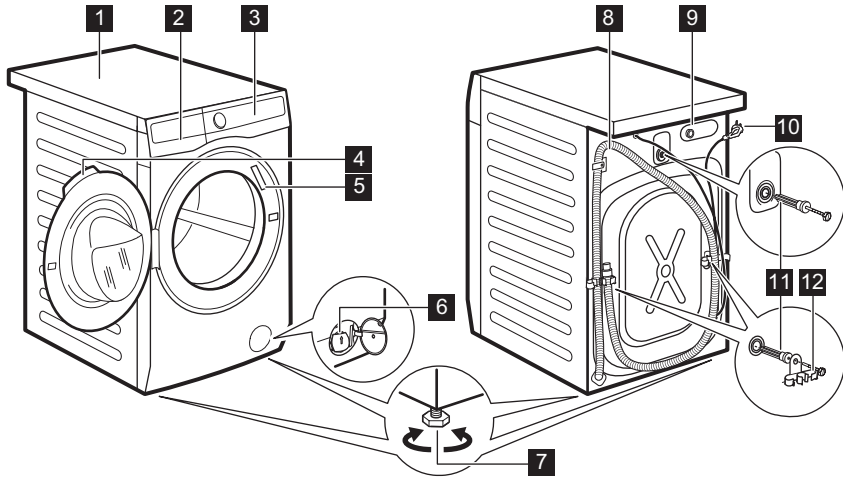

- 1 Kansilevy
- 2 Pesuainelokero
- 3 Käyttöpaneeli
- 4 Luukun kahva
- 5 Arvokilpi
- 6 Tyhjennyspumun sihti
- 7 Säätöjalat laitteen tasapainotukseen

- 8 Tyhjennysletku
- 9 Vedenottoletkun liitäntä
- 10 Virta johto
- 11 Kuljetustuet
- 12 Letkutuet

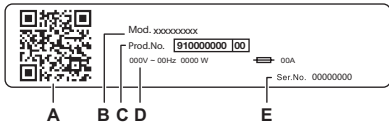

### Arvokilven merkinnät:

- A. QR-koodi
- B. Mallin nimi
- C. Tuotenumero
- D. Sähköluokitukset
- E. Sarjanumero

Skannaa **QR-koodi** kameralla ladataksesi sovellus älylaitteellesi sovelluskaupasta ja noudata vaadittuja ohjeita. Hyödynnä tuotteesi parhaalla mahdollisella tavalla rekisteröimällä se.

- Voit tarkastella laitteen tietoja, asiakirjoja ja artikkeleita parhaiden ominaisuuksien käytöstä (käyttöopas on saatavilla myös osoitteesta [electrolux.com/manuals](http://electrolux.com/manuals) )
- Voit lukea käyttö-, vianmääritys-, huolto- ja korjausohjeita (saatavilla myös osoitteessa [electrolux.com/support](http://electrolux.com/support) )
- Voit ostaa laitteeseesi varusteita, kulutustarvikkeita ja alkuperäisiä vaihto-osia (saatavilla myös osoitteessa [electrolux.com/shop](http://electrolux.com/shop) )



## 4. TEKNISEET TIEDOT

Mitat	Leveys/korkeus/kokonaissyvyys	59.7 cm /84.7 cm /63.6 cm
Sähkökytkentä	Jännite Kokonaisvirta Sulake Taajuus	230 V 2100 W 10 A 50 Hz
Suojaustaso kiinteiden hiukkasten ja kosteuden sisääntulon estämisessä, jonka suojapeite varmistaa, lukuun ottamatta niitä kohtia, joissa pienjännitelaitteilla ei ole mitään kosteussuojaa		IPX4
Vedensyöttö <sup>1)</sup>		Kylmä vesi
Vedenpaine	Vähimmäistaso Enimmäistaso	0,5 bar (0,05 MPa) 10 bar (1,0 MPa)
Enimmäispesumäärä	Cotton (Puuvilla)	11.0 kg
Kuivien vaatteiden enimmäis- täyttömäärä	Cotton (Puuvilla) Synteettiset	7 kg 5 kg

1) Liitä vedenottoletkut hanaan, jossa on 3/4" kierteitys.

## 5. ASENNUS

### ⚠ VAROITUS!

Lue turvallisuutta koskevat luvut.

### 5.1 Pakkauksesta poistaminen

1. Avaa luukku. Tyhjennä rumpu.

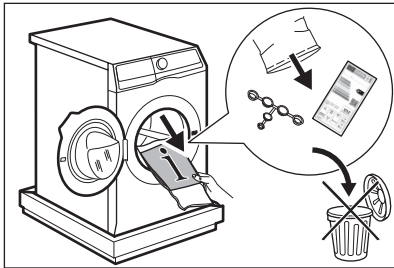

Laitteen mukana toimitettavat lisävarusteet voivat vaihdella mallista riippuen.

2. Aseta pakkauselementti lattialle laitteen taakse ja aseta se varoen alas sen takaosan varaan. Poista suoja pohjalta.

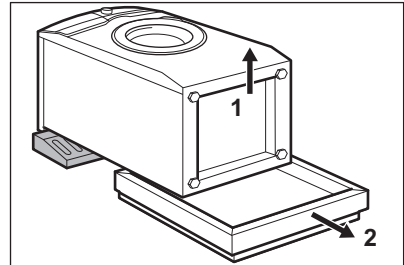

### ⚠ HUOMIO!

Älä aseta pesukonetta sen etuosan varaan.

3. Aseta laite takaisin pystyasentoon. Irrota virtajohto ja tyhjennysletku letkunpidikkeestä.

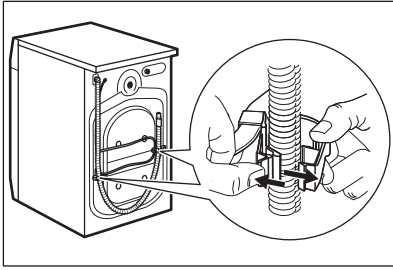

Tyhjennysletkusta saattaa tulla vettä. Tämä johtuu siitä, että pesukone on testattu tehtaalla.

4. Irrota kolme kuljetuspulttia ja vedä muoviset välilevyt ulos.

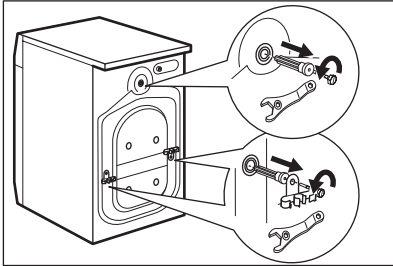

Pakkusmateriaalit ja kuljetustuet kannattaa säilyttää mahdollisia tulevia laitteen kuljetuksia varten.

5. Aseta ohjekirjapussissa olevat muovitulpat reikiin.

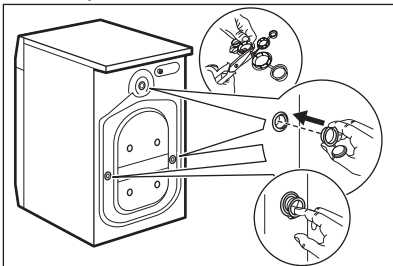

## 5.2 Asennusta koskevat tiedot

### Sijointu ja tasaus

Säädä laite oikeaoppisesti estääksesi laitteen tärinän, äänet ja liikkeen sen käytön aikana.

1. Asenna laite tasaiselle kovalle lattialle. Laite on asennettava vakaaksi ja vaakatasoon. Varmista, ettei laite kosketa seinään tai muihin kalusteisiin ja että laitteen alapuolella on riittävästi vapaata tilaa ilmankiertoa varten.

2. Löysää tai kiristä säädettäviä jalkoja vaakatason asennon saavuttamiseksi. Kaikkien jalkojen on oltava tukevasti lattialla.

### VAROITUS!

Älä käytä pahvia, puuta tai vastaavia materiaaleja laitteen jalkojen alla tason säätämiseksi.

### Tuloletku

### HUOMIO!

Varmista, ettei letkuissa ole vaurioita ja etteivät liittänyt vuoda. Älä käytä jatkoletkua, jos tuloletku on liian lyhyt. Ota yhteyttä valtuutettuun huoltoliikkeeseen saadaksesi tietoa tuloletkun vaihtamisesta.

1. Liitä tuloletku laitteen takaosaan tarvittaessa. Yleensä se asennetaan jo tehtaalla.

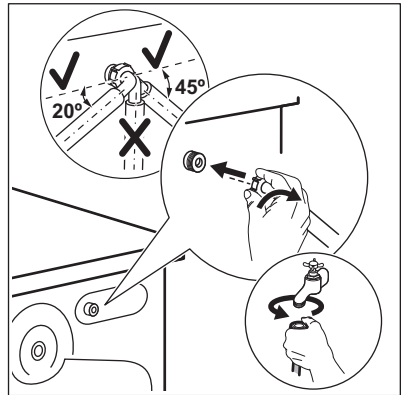

2. Suuntaa se vasemmalle tai oikealle vesihanan sijainnista riippuen. Varmista, ettei vedenottoletku ole pystyasennossa.
3. Löysää tarvittaessa rengasmutteria letkun asettamiseksi oikeaan asentoon.
4. Joissakin malleissa voi olla vedentuloletku, jossa on vedenrajoitin. Se estää luonnollisesta ikääntymisestä johtuvan letkun vuotamisen. Ikkunassa

oleva sektori osoittaa tämän vian A. Jos vika esiintyy, sulje vesihana ja ota yhteyttä valtuutettuun huoltoliikkeeseen letkun vaihtoa varten.

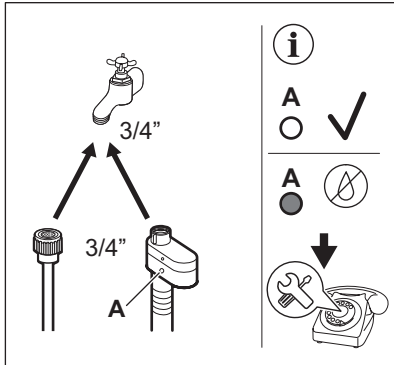

5. Liitä KYLMÄN veden ottoletkun toinen pää kylmävesihanaan, jossa on 3/4" kierteitys.

### VAROITUS!

Tuloveden lämpötila ei saa ylittää 25 °C.

### Vedenpoisto

Tyhjennysletkun pitäisi olla vähintään 60 cm:n korkeudella ja enintään 100 cm:n korkeudella.



Voit pidentää tyhjennysletkua enintään 400 cm pituiseksi. Ota yhteyttä valtuutettuun huoltokeskukseen muunlaisen tyhjennysletkun ja jatkeen ostamiseksi.

Tyhjennysletku voidaan liittää eri tavoin:

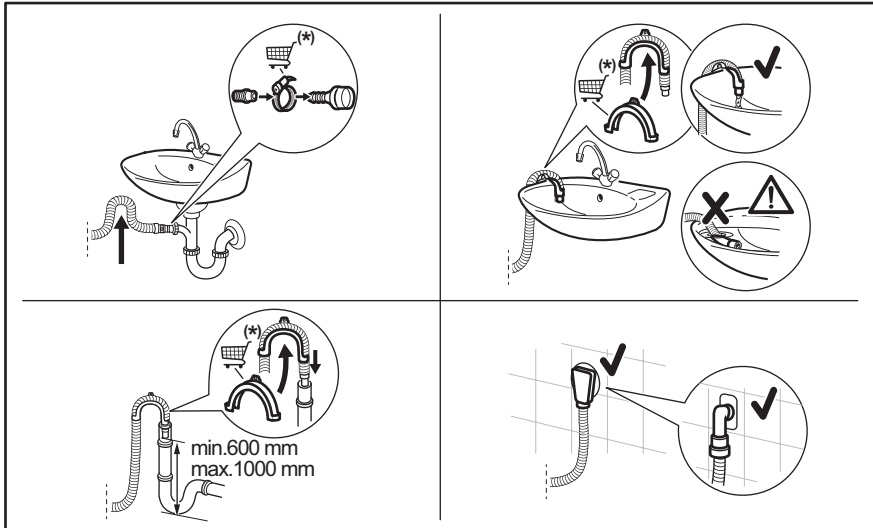

\* Varaosia voidaan muuttaa ilman erillistä ilmoitusta.

Varmista, että tyhjennysletku on asennettu niin, että jäljelle jäävät hiukkaset eivät pääse altaasta laitteeseen.

Liitä tyhjennysletku viemäriin ja kiristä se kiinnittimellä. Varmista, että tyhjennysletku on

asennettu niin, että jäljelle jäävät hiukkaset eivät pääse altaasta laitteeseen.

Aseta letku suoraan huoneen seinään rakennettuun tyhjennysputkeen kiinnittimellä kiristäen.

Ilman muovista letkun ohjainta viemäriputkeen - Aseta tyhjennysletku putkeen ja kiristä se kiinnittimellä.

Tyhjennysletku voidaan taivuttaa U-muotoon ja asettaa muovisen letkunpidikkeen ympärille. Pesualtaan reunaan - kiinnitä pidike vesihanaan tai seinään.



Varmista, ettei muoviohjain voi liikkua laitteen tyhjennyksen aikana ja ettei tyhjennysletkun päätä ole upotettu veteen. Likaista vettä voi palata laitteeseen.  
Osta varusteita valtuutetulta jälleenmyyjältä.

Tuuletusaukolla varustettuun pystyputkeen – Aseta tyhjennysletku suoraan tyhjennysputkeen tai pystyputkeen.



Tyhjennysletkun päässä on aina oltava ilmarako, toisin sanoen tyhjennysputken sisähalkaisijan (vähintään 38 mm - vähintään 1,5") on oltava suurempi kuin letkun ulkohalkaisija.

### 5.3 Puulattia-asennus

Jos asennat laitteen puulattialle, varmista, että laitteen jalat kiinnitetään kiinnityslevyillä.

Lue lisävarusteen mukana toimitetut ohjeet tarkasti.

### 5.4 Sähkökytkentä

Kytke verkkopistoke verkkopistorasiaan vasta asennuksen loppuksi.

Vaaditut sähköarvot on merkitty arvokilpeen sekä esitetty ”Tekniset tiedot” -luvussa. Varmista, että ne ovat yhteensopivia käytetyn verkkovirtalähteen kanssa.

Tarkista, että kotitaloudessa tapahtuva sähköasennus kestää vaaditun enimmäiskuorman, ottaen huomioon myös kaikki muut mahdollisesti käytössä olevat laitteet.

**Laitte tulee kytkeä maadoitettuun pistorasiaan.**

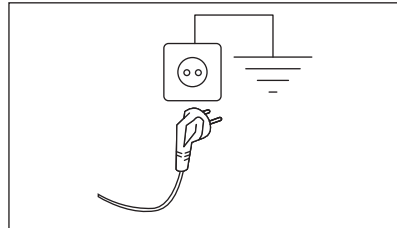

Kun laite on asennettu paikalleen, virtajohdon on oltava helppopääsyisessä paikassa.

Ota yhteyttä valtuutettuun huoltoliikkeeseen sähkötöiden suorittamiseksi asennuksen yhteydessä.

Valmistaja ei ota mitään vastuuta vahingoista tai loukkaantumisista, jotka johtuvat turvatoimien noudattamatta jättämisestä.

## 6. KÄYTTÖPANEELI

### 6.1 Käyttöpaneelin kuvaus

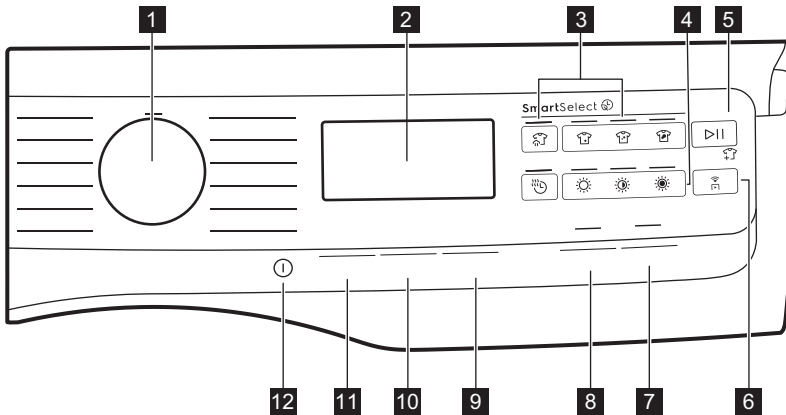

- 1 Ohjelmavalitsin
- 2 Näyttö
- 3 SmartSelect-kosketuspainike:
  - Steam Refresh -kosketuspainike 
  - Extra Light -kosketuspainike 
  - Light -kosketuspainike 
  - Normal -kosketuspainike 
- 4 Time Dry - ja Auto Dry -kosketuspainikkeet:
  - Iron Dry -kosketuspainike 
  - Cupboard Dry -kosketuspainike 
  - Extra Dry -kosketuspainike 
- 5 Start/Pause -kosketuspainike 
- 6 Remote Start Mode -kosketuspainike 
- 7 Extra Rinse -kosketuspainike
- 8 Prewash -kosketuspainike
- 9 Plus (+)- ja miinus (-) -kosketuspainikkeet on linkitetty asetukseen Finish In
- 10 Spin -kosketuspainike
- 11 Temperature -kosketuspainike
- 12 On/Off -kosketuspainike 

### 6.2 SmartSelect

SmartSelect on uusi ja ainutlaatuinen toiminto, jonka avulla käyttäjä voi valita oikeat pesuasetukset tekstiilien liikaisuustason mukaan, huoltaa vaatteita ja parantaa käyttökokemusta.

**Pesulämpötila mukautuu kuhunkin SmartSelect-tasoon valitun ohjelman mukaan parhaan suorituskyvyn varmistamiseksi ilman, että lämpötilaa tarvitsee muuttaa manuaalisesti.**



Lisätietoja on kohdassa SmartSelect luvussa "Säätimet ja painikkeet".

### 6.3 SmartLeaf feedback

SmartLeaf-palaute kertoo energiankulutuksen perusteella, kuinka energiatehokas ohjelma on.









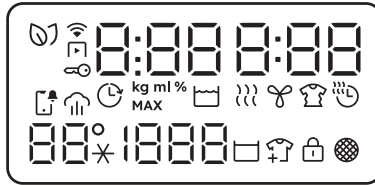









SmartLeaf Palautteessa on kolme eri tasoa, jotka on merkitty lehtikuvakkeella:







1. Jos yksikään lehtikuvake ei pala, se tarkoittaa keskimääräistä kulutustasoa.
2. Yksi lehtikuvake  tarkoittaa hyvää kulutustasoa.

3. Kaksi lehtikuvaketta  tarkoittaa parasta kulutustasoa.

## 6.4 Näyttö



	SmartLeaf-palautemerkkivalo.
	Ilmoitusmerkkivalo.
	Remote Start Mode -merkkivalo.
	Wi-Fi-yhteyden merkkivalo.
	Luukun lukitus -merkkivalo.
	Steam Refresh -merkkivalo.
	Finish In -merkkivalo.
	Lämpötila-alue:  Lämpötilan merkkivalo. -- * Kylmän veden merkkivalo.
	Digitaalinen merkkivalo voi näyttää seuraavat: <ul style="list-style-type: none"> <li>• Ohjelman kesto (esim. , pesu- ja/tai kuivausvaihe).</li> <li>• Ajastettu käynnistys (esim. ,).</li> <li>• Ohjelman loppu (,).</li> <li>• Varoituskoodi (esim. ,).</li> <li>• Virhe (,)</li> </ul>
<b>MAX</b>	Maksimitäyttömäärän merkkivalo (katso luku "SensiCare System -täyttömääräntunnistus").
	Linkousalue: Linkousnopeuden merkkivalo. --- Ei linkousta -merkkivalo. Linkousvaihe on pois käytöstä.
	Pesuvaiheen merkkivalo.
	Kuivausvaiheen merkkivalo.
	Jäähdytysvaiheen merkkivalo.

	Anti-crease -merkkivalo.
	Time Dry -merkkivalo.
	Rypistymiseneston merkkivalo.
	Lisää vaatteita -merkkivalo.
	Child Lock -merkkivalo.
	Puhdista suodattimen muistutusmerkkivalo.

## 6.5 Kaksoisajastimenkäyttöliittymä

Tämä on uusi tapa visualisoida ja hallita pesu- ja kuivausohjelmia. Se antaa tarkkaa palautetta kunkin ohjelman kestosta (pesu ja kuivaus) ja auttaa sinua suunnittelemaan ja päättämään haluamasi asetuksen.

Pesu- (valkoinen) ja kuivaus- (keltainen) ohjelmien keston itsenäinen esitys. Kun kuivausohjelma on lisätty, arvioitu pesuaika voi poiketa alun perin näytöllä näytetystä ajasta. Tämä johtuu siitä, että pesuohjelma optimoidaan automaattisesti valmistelemaan pyykkiä kuivausvaihetta varten.

- 1 Pesutiedot
- 2 Kuivaustiedot

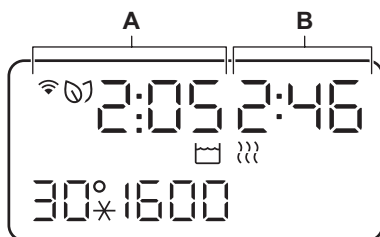

Ohjelman kokonaiskesto on pesu- ja kuivausaika yhteenlaskettuna

## 6.6 Monikieliset merkit

Koneen mukana toimitetaan tarramerkkejä eri kielillä.

Voit liimata haluamasi merkin ohjelmanvalitsimen viereen.

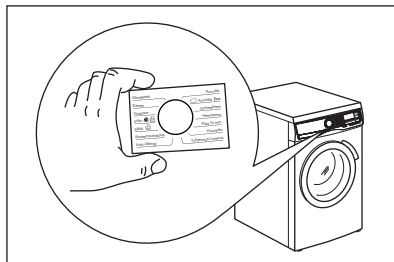

## 7. SÄÄTIMET JA PAINIKKEET

### 7.1 Johdanto



Lisätoimintoja/toimintoja ei ole saatavilla kaikissa pesuohjelmissa. Tarkista lisätoimintojen/toimintojen ja pesuohjelmien yhteensopivuus kappaleesta "Ohjelmataulukko". Lisätoiminto/toiminto voi poissulkea toisen toiminnon, laite ei tällöin mahdollista yhteensopimattomien lisätoimintojen/toimintojen asettamista.

### 7.2 On/Off ⓘ

Käynnistä laite tai kytke se pois käynnistä painamalla tätä painiketta muutaman sekunnin ajan. Erityinen äänimerkki, kun laite käynnistetään tai sammutetaan, valot ja näyttö käynnistyy ja Start / Pause-painikkeen led-pulssi.



**Oletusohjelma on aina laitteen käynnistyksen yhteydessä Eco 40-60, myös sen jälkeen, kun se on käynnistetty valmiustilasta.**

### 7.3 Ohjelmasäädin

Haluttu ohjelma voidaan valita kääntämällä ohjelmanvalitsinta.

### 7.4 SmartSelect

#### Peseminen

Tämä uusi ominaisuus on luotu auttamaan käyttäjää säästämään energiaa, aikaa ja vettä ja parantamaan tekstiilien huoltoa ja kuluttajakokemusta.

Kunkin pesuohjelman kestot ja kulutus vaihtelevat pyykkien likaisuustason mukaan.



Laite ehdottaa kullekin ohjelmalle oletuslikaisuustasoa sekä tiettyä lämpötilaa. Jos muutat lämpötilaa manuaalisesti, likaisuustaso voi muuttua.

Valittavissa on neljä vaihtoehtoa:

#### 1. **Steam Refresh**

Tällä SmartSelect-tasolla käyttäjä valitsee ohjelman Steam Refresh.

Se vähentää ryppyjä ja lieviä hajuja ja raikastaa vaatteita, jotka eivät tarvitse pesua.

Kun kuvaketta napautetaan useasti, on mahdollista hallita kolmea erilaista ohjelman kestoa.

#### 2. **Extra-Light**

Tätä lisätoimintoa suositellaan hyvin lievästi likaisille vaatteille, joissa ei ole näkyviä tahroja. Suositeltu lämpötila on 20 °C.

#### 3. **Light**

Tämä lisätoiminto sopii erinomaisesti arkikäyttöön lievästi likaisiin vaatteisiin, joissa on pieniä tahroja, esimerkiksi hikeä. Suositeltu lämpötila on 30 °C. Lievästi likaisuuden tasoa käytetään eniten oletusasetuksessa.

#### 4. **Normal**

Tämä lisätoiminto on suositeltava normaali-likaisille / erittäin likaisille vaatteille, joissa on esimerkiksi ruokaroiskeita tai mutaa.

Kytke jokin näistä lisätoiminnoista käyttöön kääntämällä valitsinta haluamasi ohjelman kohdalle. Oletuslikaisuustason kuvake syttyy.

Voit muuttaa sitä napauttamalla vastaavaa kuvaketta.



Kytke jokin näistä lisätoiminnoista käyttöön kääntämällä valitsinta haluamasi ohjelman kohdalle.

Oletuslikaisuustason kuvake syttyy. Voit muuttaa sitä napauttamalla vastaavaa kuvaketta.

Jokaisella SmartSelect -tasolla voidaan muuttaa valitun ohjelman lämpötilaa, linkousnopeutta ja ohjelman kestoa.





Jos tiettyä likaisuustasoa ei ole käytettävissä, sen painaminen aiheuttaa virheen, kaksoisäänimerkin ja symbolin vilkkumisen kahdesti.

## Kuivaus



### Time Dry

Jos ohjelma sisältää tämän valinnan, voit tätä painiketta napauttamalla asettaa kuivattavalle pyykille sopivan ajan (katso taulukko "Ajustettu kuivaus"). Asetettu arvo näkyy näytössä.

Tätä lisätoimintoa käytetään halutun kuivausajan valitsemiseen ohjelmissa, joissa kuivausaika on käytettävissä. Kun painiketta napautetaan, aika-arvo kasvaa 10 minuutin askelin valitun ohjelman enimmäisaikaan saakka (katso valitsimen määrittäminen).

### Automaattinen kuivaus

On olemassa kolme mahdollista tasoa:

- 1. Iron Dry **  
Tätä lisätoimintoa suositellaan silytykseen soveltuvien vaatteiden kuivaamiseen.
- 2. Cupboard Dry **  
Se on useimpien ohjelmien oletuskuivaustaso ja tuottaa kaappikuivia vaatteita.
- 3. Extra Dry **  
Tätä lisätoimintoa suositellaan pyyhkeille.

Jos valitset toiminnon Time Dry tai kuivaustason, napauta haluamaasi älykkään pesun tasoa ja poista pesuohjelma käytöstä, niin vain kuivausvaihe pysyy käytössä.

Kun Time Dry enimmäisaika on saavutettu, laite siirtyy automaattisesti oletuskuivaustasolle (Cupboard Dry); Jos kuivaustaso valitaan, napauta sitä, kuivausohjelma kytkeytyy pois käynnistä ja asettaa ainoastaan oletuspesuohjelman.

## 7.5 Temperature

Kun valitset pesuohjelman, laite ehdottaa automaattisesti oletuslämpötilaa.

Kosketa tätä painiketta toistuvasti, kunnes haluamasi lämpötila tulee näkyviin näyttöön.



SmartSelect-tasoa napauttamalla voi muuttaa valittua lämpötilaa. SmartSelect-taso voi muuttua automaattisesti valitun lämpötilan mukaan.

Kun näytössä näkyy merkkivalo , laite ei lämmitä vettä.

## 7.6 Pysyvä Anti-crease

Tämä lisätoiminto lisää ohjelman loppuun lyhyen ry pistymisenestovaiheen.

Tämä vaihe vähentää tekstiilien ryppyjä ja helpottaa niiden silittämistä.

Kytke tämä lisätoiminto **päälle/pois päältä** pitämällä Temperature -painiketta painettuna, kunnes merkkivalo  **syttyy/sammuu** näytöllä.

Jos valitussa ohjelmassa on käytettävissä vaihe Anti-crease, lisätoiminto lisätään automaattisesti.



Tämä lisätoiminto voi pidentää ohjelman kestoa.



Toiminto Anti-crease pysyy käynnissä myös koneen virrankatkaisun ja käynnistyksen jälkeen ja on oletusarvoisesti ohjelmassa, jos se on käytettävissä.

## 7.7 Spin

Kun asetat ohjelman, laite asettaa automaattisesti ohjelman oletuslinkousnopeuden.

Paina tätä painiketta toistuvasti:

- **vaihtaaksesi linkousnopeutta.** Näytössä näkyy vain asetetun ohjelman käytettävissä olevat linkousnopeudet.
- Aseta **Ei linkousta** (No Spin) -

lisätoiminto 

Aseta tämä lisätoiminto kytkeäksesi kaikki linkousvaiheet pois käytöstä. Laite suorittaa vain valitun pesuohjelman tyhjennysvaiheen. Aseta tämä vaihtoehto

erittäin herkille kankailla. Huuhteluvaihe käyttää enemmän vettä joissakin pesuohjelmissa

- Aktivoi **Rypistymisen esto**  -lisätoiminto . Viimeistä linkousta ei tällöin suoriteta. Viimeisen huuhtelun vettä ei tyhjennetä koneesta, jotta estettäisiin pyykin rypistyminen. Pesuohjelma päättyy ja vettä jää rumpuun.

Näytössä on merkkivalo . Luukku pysyy lukittuna ja rumpu pyörii tasaisesti rypyjien vähentämiseksi. Sinun täytyy ensin tyhjentää vesi, jotta voit avata luukun.



Jos Start/Pause  -painiketta kosketetaan, laite suorittaa linkousvaiheen ja tyhjentää koneesta veden.



Laite tyhjentää veden automaattisesti noin 18 tunnin kuluttua.

## 7.8 Lapsilukko

Tällä lisätoiminnolla voit estää lapsia leikkimästä käyttöpaneelilla.

Kytke tämä lisätoiminto **päälle/pois päältä** pitämällä  3s Essorage -painiketta alhaalla 3 sekunnin ajan, kunnes näytön merkkivalo  **syttyy/sammuu**.

Kun se on kytketty päälle, laite palauttaa tämän lisätoiminnon sen sammuttamisen tai ohjelman muuttamisen/nollaamisen jälkeen. Jos jotakin painiketta painetaan, merkkivalo  vilkkuu ilmoittaen, että painikkeet ovat pois käytöstä.

## 7.9 Prewash

Tällä lisätoiminnolla voi lisätä esipesuvaiheen pesuohjelmaan.

Vastaava merkkivalo syttyy kosketuspainikkeen yläpuolella.

Lisää käyttämällä tätä lisätoimintoa ohjelmaan 30 °C esipesuvaihe ennen pesuvaihetta.

Tämän lisätoiminnon käyttöä suositellaan, kun pyykki on erittäin likaista (erityisesti jos

siinä on hiekkaa, pölyä, mutaa tai muita kiinteitä hiukkasia).



Lisätoiminto voi pidentää ohjelman kestoa.

## 7.10 Pysyvä Extra Rinse

Tällä lisätoiminnolla voit asettaa lisähuuhtelun pysyvästi ohjelmaan, josta voit valita sen asettaessasi uuden ohjelman.

Tätä lisätoimintoa voi käyttää, jos vaatteiden käyttäjät ovat allergisia pesuaineille tai alueen vesi on pehmeää.

Kun näppäinpainiketta napautetaan, painikkeen yläpuolella oleva vastaava merkkivalo syttyy.

Kun se on kytketty päälle, laite palauttaa tämän lisätoiminnon sen sammuttamisen tai ohjelman muuttamisen/nollaamisen jälkeen.





Tämä lisätoiminto pidentää ohjelman kestoa.

## 7.11 Finish In



Aseta tämä lisätoiminto viimeiseksi ohjelman ja muiden lisätoimintojen valinnan jälkeen, tai muuten se voidaan peruuttaa, jos muutat jotakin asetusta.

Tämän lisätoiminnon avulla voi valita ohjelman päättymisaajan.

Tämän painikkeen avulla lisätoiminto Finish In    voidaan kytkeä päälle ja kosketuspainikkeilla **plus (+ pidentää)** ja **miinus (- lyhentää)** voidaan valita ohjelman päättymisaika. Ohjelman päättymistä voidaan lykätä yhdellä tunnilla jokaisella painikkeen **+** kosketuksella enintään 24 tunnin päähän. ”Jäljellä päättymiseen” -lisätoiminnon aika voidaan poistaa painamalla -painiketta, kunnes sen arvo on 0.

Näytössä näkyy normaali ohjelman kesto vaihtoehtoisesti asetetun ohjelman päättymisaajan kanssa (tunneissa ilmaistuna 0 t). Pienin valittavissa oleva aika vastaa

ohjelman enimmäiskeston ylöspäin pyöristettyä tuntimäärää (esim. jos ohjelman kesto on 3 tuntia ja 15 minuuttia, pienin valittavissa oleva aika on 4 t).

Kun ohjelma on käynnistynyt, luukku lukittuu ja laite käynnistää vaiheen SensiCare. Kun kuorman arviointi päättyy, aikalaskuri laskee alaspäin yhden tunnin välein ja viimeisen tunnin aikana yhden minuutin välein.

## 7.12 Remote start

Tätä painiketta  painamalla aktivoidaan etäkäynnistystoiminto, jonka avulla voit käynnistää, keskeyttää ja pysäyttää laitteen etäyhteyden avulla.

Remote start -toiminnon kytkeminen lukitsee luukun ja kone siirtyy valmiustilaan.

Poistu tilasta napauttamalla painiketta uudelleen ja sammuttamalla se.

## 7.13 Start/Pause

Napauta Start/Pause , jos haluat käynnistää tai pysäyttää laitteen tai keskeyttää käynnissä olevan ohjelman.



-kuvake tarkoittaa, että voit keskeyttää ohjelman ja lisätä tai poistaa vaatteita. Lisätietoja saat kohdasta "Luukun avaaminen – Pyykin lisääminen".

# 8. ASETUKSET

## 8.1 Käyttöönotto



**Vältä sormien kallistamista** alaspäin näppäinyhdistelmää painaessa. Alla olevien painikkeiden anturit ovat herkkiä ja ne voivat vaikuttaa näppäimien valintaan.

## 8.2 Äänisignaalit

Laitteessa on erilaisia äänimerkkejä, jotka aktivoituvat seuraavissa tapauksissa:

- Laitteen kytkeminen päälle (erityinen lyhyt äänimerkki).
- Laitteen kytkeminen pois päältä (erityinen lyhyt äänimerkki).
- Painikkeiden painaminen (napsahdusääni).
- Virheellinen valinta (kolme lyhyttä äänimerkkiä).
- Ohjelma on päättynyt (äänimerkkisarjat noin 2 minuutin ajan).
- Laitteen toimintahäiriö (äänimerkkisarjat noin 5 minuutin ajan).

Kun ohjelma on päättynyt, **voit kytkeä äänimerkit pois päältä / päälle** koskettamalla Prewash ja Stains -painikkeita

samanaikaisesti noin 2 sekunnin ajan. Näytössä näkyy On/Off.



Jos kytket äänimerkit pois päältä, ne toimivat siitä huolimatta laitteen toimintahäiriön sattuessa.

## 8.3 Käyttötuntilaskuri

Laitteen kokonaiskäyttöajan voi esittää tunteina alkaen ensimmäisestä käynnistyksestä. Tämä arvo laskee pesuohjelmien käyttöajan (ei sisällä taukoja eikä ajastetun käynnistymisen aikaa). Tämän arvon voi saada näkyviin seuraavasti:

1. Kytke laite päälle painamalla painiketta On/Off .
2. Paina painikkeita Extra Light ja Light muutaman sekunnin ajan.
3. Kolmen sekunnin kuluttua laitteen kokonaiskäyttöaika näkyy näytöllä: esim. 1276 tuntia, ja näytöllä näkyy teksti Hr kahden sekunnin ajan, 12 (tuhannet ja sadat) näkyy kahden sekunnin ajan ja 76 (kymmenet ja yksittäiset tunnit) näkyy kahden sekunnin ajan.
4. Voit poistua tästä tilasta painamalla mitä tahansa painiketta.



Jos toimenpiteet eivät tuota tulosta (aikakatkaisun tai väärän painikkeyhdistelmän takia), kytkä laitteen virta pois päältä ja toista vaiheet alusta asti.

## 8.4 Tehdasasetukset

Tällä toiminnolla voi palauttaa oletusarvoiset tehdasasetukset. **Ota** tämä lisätoiminto käyttöön suorittamalla seuraavat vaiheet:



1. Kytke laite päälle painamalla painiketta Aan/Uit ①.
2. Paina painikkeita Vlekken/Voorwas ja Tijd besparen muutaman sekunnin ajan.
3. Näytöllä näkyy – – – noin viiden sekunnin ajan.

## 9. ENNEN ENSIKÄYTTÖÄ



Voit huomata laitteessa hiukan vettä asennuksen aikana tai ennen ensimmäistä käyttökertaa. Vesi on jäänyt tehtaalla suoritetusta täydellisestä toimintatestistä, jonka avulla taataan koneen täydellinen kunto ja virheetön toiminta ennen sen toimitusta asiakkaalle.

1. Varmista, että kaikki kuljetuspultit on poistettu laitteesta.
2. Varmista, että verkkovirtalähde on käytettävissä ja vesihana on auki.

3. Lisää merkillä  merkittyyn pesuainelokeroon kaksi litraa vettä. Tämä aktivoi tyhjennysjärjestelmän.
4. Lisää pieni määrä pesuainetta merkillä  merkittyyn pesuainelokeroon.
5. Aseta puuvillalle tarkoitettu pesuohjelma ja valitse korkein lämpötila, älä kuitenkaan lisää pyykkiä koneeseen. Tämä poistaa mahdolliset liat rummusta ja pesualtaasta.

## 10. OHJELMAT

### 10.1 Sovellus ja muut lisäohjelmat

Sovelluksen avulla saat **laajan valikoiman lisäohjelmia**. Kytke laite Sovellus ja voit valita parhaiten tarpeitasi vastaavan ohjelman.



Ohjelmien nimiä voidaan muuttaa markkinoiden vaatimusten mukaan ilman erillistä ilmoitusta. Sovelluksesta löytyy täydellinen kuvaus kustakin ohjelmasta.





Jeans  
Sportswear  
Training Gear  
Down Jackets  
Soccer/Rugby  
Skiing Gear

Running Shoes  
Bedlinen XL  
Duvet  
Towels  
Pet Hair  
Easy Iron

Anti-Allergy Vapour  
Baby  
Linen  
1 Item Fast  
Chemises  
Vapeur Cashmere

## 10.2 Ohjelmataulukko

### Pesuohjelmat

Ohjelma	Ohjelman kuvaus
<b>Pesuohjelmat</b>	
QuickCare 59min	<b>Sekapyykki (puuvilla ja keinokuitu).</b> Ihanteellinen päivittäiseen pesuun lyhyessä ajassa, parempaa vaatehuoltoa ja puhdas lopputulos jo 30 °C:ssa.   Vakio-ohjelman kesto on kehitetty 5 kg:n pyykkimäärälle. Pesuaika lyhenee tai pitenee automaattisesti pyykkimäärän mukaan.
Eco 40-60	<b>Matalan energiankäytön ohjelma puuvillapyykeille, joiden pesulämpötila on 40 tai 60 °C.</b> Mitään lisätoimintoa ei voida kytkeä toimintaan. Alentaa lämpötilaa ja pidentää aikaa hyvän pesutuloksen saavuttamiseksi. <sup>1)</sup>
Cottons	<b>Valkoinen ja värillinen puuvilla.</b> Normaali-, erittäin ja vähän likainen pyykki.
Synthetics	<b>Siliivät tai sekapyykki.</b> Normaalisti likainen pyykki.
Delicates	<b>Arkalaatuiset tekstiilit (esim. akryyli, viskoosi ja sekapyykki), jotka edellyttävät hellävaraisempaa pesua.</b> Normaali- ja vähän likainen pyykki.
Wool 	Konepestävä villa, käsinpestävä villa ja muut tekstiilit, joissa on merkintä «käsinpesu» <sup>2)</sup>
Spin/Drain	Pyykin linkoaminen ja veden tyhjentäminen rummusta. Kaikki muut tekstiilit paitsi villa ja arkalaatuiset tekstiilit.
Rinse	<b>Kaikki muut tekstiilit paitsi villa ja erittäin arkalaatuiset tekstiilit.</b> Pyykkien huuhtelu- ja linkousohjelma. Oletuslinkousnopeus vastaa puuvillaohjelmien linkousnopeutta. Vähennä linkousnopeutta pyykkityypin mukaan. Tarvittaessa, aseta Extra Rinse-lisätoiminto huuhteluvaiheiden lisäämiseksi. Matalalla linkousnopeudella laite suorittaa hellävaraiset huuhtelut ja lyhyen linkouksen.
Machine Clean	Huolto-ohjelma, joka pesee ja raikastaa rummun kuumalla vedellä sekä poistaa hajuja mahdollisesti aiheuttavat jäämät. Suorita tämä ohjelma kerran kuukaudessa parhaan tuloksen saavuttamiseksi. Poista kaikki pyykki rummusta ennen tämän ohjelman suorittamista. Kaada kupillinen klooripitoista valkaisuainetta tai pesuaineen puhdistusainetta pesuvaiheen lokeroon. <b>ÄLÄ KÄYTÄ</b> molempia samanaikaisesti.   Suorita ylimääräinen huuhtelujakso rummun puhdistamisen jälkeen tyhjällä rummulla ja ilman pesuainetta mahdollisten valkaisuainejäämien poistamiseksi.   Suorita tämä ohjelma erityisesti silloin, kun ilmoitus <b>Cleaning cycle recommended</b> tulee näkyviin. Jos puhdistusohjelman suoritusta lykätään, viesti tulee uudelleen näkyviin seuraavien käyttökertojen aikana sen suorittamiseen saakka.

## Ohjelma

## Ohjelman kuvaus

Outdoor 



Älä käytä huuhteluainetta ja varmista, ettei pesuainelokerossa ole huuhteluainejäämiä.

**Ulkovaatteet, tekniset, urheilukankaat, vettä hylkivät ja hengittävät takit, irrotettavalla fleece-kerroksella tai sisäosalla varustetut ulkoilutakit.**

Tätä ohjelmaa voidaan käyttää myös vettä hylkivän pinnan käsittelyohjelmana, joka on suunniteltu erityisesti hydrofobisen pinnoitteen omaavien tekstiilien käsittelyyn. Suorita vettä hylkivän pinnan palauttava ohjelma seuraavasti:

- Lisää pesuaine lokeroonsa.
- Lisää erityistä vettä hylkivän tekstiilin palauttavan pinnan käsittelyainetta huuhteluainelokeroon.
- Vähennä pyykkiä niin, että täyttömäärä on 1 kg.



Pesu- ja kuivausohjelmassa kuivausvaihe toimii myös vettä hylkivän pinnan käsittelynä. Varmista, että tekstiilin hoito-ohjelmakerkintä sallii rumpukuivauksen.

Hygiene 

**Swissatestin sertifiointi** pesuohjelma yhdistää pesun ja höyrypuhdistuksen ja poistaa yli 99,99 % bakteereista ja viruksista\* 60 °C:n lämpötilassa. **3)** Myös siitepölyt ja allergeenit vähenevät, joten tuloksena on hygieenisesti puhtaita vaatteita jokaisen pesun jälkeen.

OneGo 20/60min

Ohjelma, joka pesee enintään 1 kg **sekasynteettisiä paitoja** vain 20 minuutissa. Lisää kuivausvaihe, jotta OneGo-ohjelma (pesu-ja-kuivaus) olisi täydellinen 60 minuutissa.





**1)** EU:n asetuksen 2019/2023 mukaan tämä ohjelma pystyy pesemään lämpötilassa 40 °C tai 60 °C pestävän normaaliikaisen puuvillapyykin samanaikaisesti yhdellä ohjelmalla 40 °C:n lämpötilassa. Katso pyykin lämpötila, ohjelman kesto sekä muut tiedot luvusta "Kulutuservot".

**2)** Tämän ohjelman aikana rumpu pyörii hitaasti hellävaraista käsittelyä varten. Voi vaikuttaa siltä, että rumpu ei pyöri tai se ei pyöri kunnolla, mutta tämä on kuitenkin normaalia tälle ohjelmalle.

**3)** Testattu lajeilla Staphylococcus aureus, Enterococcus faecium, Candida albicans, Pseudomonas aeruginosa ja MS2 Bacteriophage ulkopuolisen tahon suorittamassa testissä, jonka suoritti Swissatest Testmaterialien AG v. 2021 (Testiraportti nro 202120117).

## Ohjelman lämpötila, enimmäislinkousnopeus ja enimmäistäyttömäärä

Ohjelma	Oletuslämpötila Lämpötila-alue	Viitteellinen linkousnopeus Linkousnopeuden as- teikko	Max. täyttömäärä
QuickCare 59min	30 °C 60 °C – 30 °C	1600 kierr./min 1600 kierr./min – 400 kierr./min	8.0 kg
Eco 40-60	- <b>1)</b> <b>2)</b>	1600 kierr./min. 1600 kierr./min – 400 kierr./min	11.0 kg

Ohjelma	Oletuslämpötila Lämpötila-alue	Viitteellinen linkousno- peus Linkousnopeuden as- teikko	Max. täyttömäärä
Cottons	40 °C 90 °C – Kylmä	1600 kierr./min. 1600 kierr./min – 400 kierr./min	11.0 kg
Synthetics	30 °C 60 °C – Kylmä	1200 kierr./min 1200 kierr./min – 400 kierr./min	5.0 kg
Delicates	30 °C 40 °C – Kylmä	800 kierr./min 1200 kierr./min – 400 kierr./min	2.0 kg
Wool  	40 °C 40 °C – Kylmä	1200 kierr./min 1200 kierr./min – 400 kierr./min	2.0 kg
Spin/Drain	-	1600 kierr./min. 1600 kierr./min – 400 kierr./min	11.0 kg
Rinse	-	1600 kierr./min. 1600 kierr./min – 400 kierr./min	11.0 kg
Machine Clean	60 °C	1200 kierr./min. 1200 kierr./min – 400 kierr./min	-
Outdoor 	30 °C 40 °C – Kylmä	1200 kierr./min 1200 kierr./min – 400 kierr./min	2.0 kg <sup>3)</sup> 1.0 kg <sup>4)</sup>
Hygiene  	60 °C	1600 kierr./min. 1600 kierr./min – 400 kierr./min	11.0 kg
OneGo 20/60min	30 °C 40 °C – 30 °C	1200kierrosta minuutissa	1.0 kg

1) Tämän ohjelman lämpötila ei ole näkyvässä näytössä vaan se asetetaan automaattisesti.

2) Euroopan unionin komission asetuksen 2019/2023 mukaan tämä ohjelma pystyy pesemään lämpötilassa 40 °C tai 60 °C pestävän normaaliikaisen puuvillapyökin samanaikaisesti yhdellä ohjelmalla 40 °C lämpötilassa.



Katso pyökin lämpötila, ohjelman kesto sekä muut tiedot luvusta "Kulutusarvot".  
Energiankulutuksen kannalta tehokkaimpia ohjelmia ovat yleensä alhaisempaa lämpötilaa käyttävät ja pi-  
deempään kestävä ohjelmat.

3) Pesuohjelma.

4) Pesuohjelma ja vettä hylkivän pinnan käsittelyvaihe.

## Ohjelmien ja lisätoimintojen yhteensopivuus



Lisätoimintoja ei voi valita kaikissa pesuohjelmissa, ja jokin lisätoiminto voi sulkea pois toisen lisätoiminnon käyttömahdollisuuden. Tässä tapauksessa laite ei salli yhteensopimattomien asetusten asettamista samanaikaisesti. Varmista, että näyttö ja pehmeät painikkeet ovat aina puhtaat ja kuivat.

	QuickCare 59min	Eco 40-60	Cottons	Synthetics	Delicates	Wool	Spin/Drain	Rinse	Machine Clean	Outdoor	Hygiene	OneGo 20/60min
Spin	■	■	■	■	■	■	■	■	■	■	■	■
Rypistymisenesto	■	■	■	■	■	■		■		■	■	
Hiljainen			■	■	■							
--- Ei linkousta							■ <sup>1)</sup>	■				
Finish In	■	■	■	■	■	■	■	■		■	■	■
Prewash <sup>2)</sup>			■	■								
Extra Rinse	■		■	■	■			■		■	■	

1) Jos asetat lisätoiminnon "Ei linkousta", laite suorittaa vain tyhjennyksen.

2) Stains ja Prewash lisätoimintoja ei voida valita samanaikaisesti.

### Pesuohjelmiin sopivat pesuaineet

Ohjelma	Yleiskäyttöinen pesujauhe <sup>1)</sup>	Yleinen nestepesuaine	Väriksen pyykin nestepesuaine	Hienopesu, villavaatteet	Erikois
Eco 40-60	▲	▲	▲	--	--
Cottons	▲	▲	▲	--	--
Synthetics	▲	▲	▲	--	--
Delicates	--	--	--	▲	▲
Wool	--	--	--	▲	▲
Sportswear	--	▲	▲	--	▲



Ohjelma	Yleiskäyttöi- nen pesujau- he <sup>1)</sup>	Yleinen nes- tepesuaine	Väriällisen pyykin neste- pesuaine	Hienopesu, villavaatteet	Erikois
Outdoor	--	--	--	▲	▲
Hygiene	▲	▲	--	--	▲

1) Pesujauheen käyttöä suositellaan yli 60 °C lämpötilassa.

▲ = suositeltu

-- = Ei suositeltu

### 10.3 Steam -ohjelmat

Steam-ohjelmien avulla voidaan vähentää pelkkää raikastusta vaativien vaatteiden (kuten puuvillan, tekokuitujen, sekapyykkien, myös arkalaatuisten tekstiilien) rypistymistä ja hajuja.

Tekstiilin kuidut avautuvat, minkä jälkeen kankaan silitys on helpompaa. Kun ohjelma on päättynyt, poista pyykki viivyttämättä pesukoneen rummusta.

**ÄLÄ** aseta tätä tilaa seuraavan tyyppisiin tekstiileihin:

- Tekstiilit, joita ei ole tarkoitettu kuivausrummussa kuivattaviksi.
- Merkinnällä "Vain kuivapesu" varustetut tekstiilit.



Älä käytä pesuainetta!  
Steam-ohjelmat eivät poista erityisen voimakkaita hajuja eivätkä suorita hygieenisia ohjelmia.  
Höyrykäsittelyn jälkeen pyykki voi olla kostea. Ripusta pyykki ulos kuivumaan muutamaksi minuutiksi.

### Tuoksu (Electrolux Steam Fragrance)

Electrolux Steam Fragrance -toiminnon avulla voit raikastaa arkalaatuisetkin pyykki, poistaa rypyyjä ja lisätä raikkautta hellävaraisella tuoksulla, jonka **Electrolux** on kehittänyt yksinomaisesti. Kun vaatteesi raikastetaan höyryllä täydellisten pesuohjelmien sijaan, vaatteesi säilyvät kauemmin uudenveroisina. Voit käyttää hajustetta myös mahdollisesti käytettävissä olevien kashmir- ja höyryohjelmien osana myös hellävaraista

käsittelyä vaativille kankaille, kuten kashmirille ja villalle. Pienempiä täyttömääriä käsiteltäessä vähennä hajusteiden annostelua ja ohjelman kesto: vain 15 minuutin kuluttua pyykki tuntuu taas vastapestyiltä.

Lue hajusteen mukana toimitetut ohjeet huolellisesti.

#### ÄLÄ:

- kuivaa hajusteilla käsiteltäviä vaatteita kuivausrummussa. Muutoin hajusteet haihtuvat pois.
- käytä hajustetta muuhun kuin tässä kuvattuihin tarkoituksiin.
- käytä hajustetta uusiin vaatteisiin. Uudet vaatteet voivat sisältää niiden viimeistelyssä käytettyjen yhdisteiden jäämiä, jotka eivät sovi hajusteisiin.



Hajusteita on saatavilla **Electrolux**-verkkokaupasta tai valtuutetulta jälleenmyyjältä.

### 10.4 Oma ohjelma

Tämä valitsin on käytettävissä, kun laite on yhdistetty Wi-Fi-verkkoon.

Oma ohjelma voidaan asettaa ja tallentaa vain sovelluksen kautta käytettävissä olevien ohjelmien luettelosta.

Kun oma ohjelma on asetettu, voit valita sen sovelluksen kautta tai kääntämällä ohjelmanvalitsinta vastaavaan asentoon: vastaava merkkivalo syttyy ja näytön tiedot päivittyvät vastaavasti.



Oma ohjelma voidaan peruuttaa vastaavalla sovelluskomennolla tai painamalla tehdasasetusten näppäinyhdistelmää.

## 10.5 Woolmark Premium Wool Care - Sininen



- Tämän pesukoneen villapesuohjelma on The Woolmark Company -yhtiön testaama ja hyväksymä merkillä "käsinpesu" varustettujen villatekstiilien pesuun, kun vaatteet pestään tämän pesukoneen valmistajan ohjeiden mukaisesti. M2305.
- The Woolmark Company on testannut ja hyväksynyt tämän koneen villaohjelman. Ohjelma sopii "käsinpesu" -merkillä varustettujen villavaatteiden kuivaamiseen edellyttäen, että vaatteet pestään Woolmark-hyväksynnän saanutta käsinpesuohjelmaa käyttäen ja kuivataan tämän pesukoneen valmistajan ohjeita noudattaen. M2412.

## 10.6 Automaattinen kuivaus



Alustavat ohjelmien kestoajat Trockengrad -lisätoiminnolla ovat pelkkiä arvioita, ja todellinen kuivausaika voi poiketa esitetystä ajasta.

Kuivuustaso	Tekstiilityyppi	Täyttö
<b>Erittäin Kuiva</b> Pyyheliinamateriaaleille	<b>Puuvilla ja vuodevaatteet</b> (kylpytakit, pyyhkeet, jne.)	enintään 7 kg
	<b>Denim-vaatteet</b>	enintään 4 kg
<b>Kaappikuiva</b> Kaappiin asetettaville tekstiileille	<b>Puuvilla ja vuodevaatteet</b> (kylpytakit, pyyhkeet, jne.)	enintään 7 kg
	<b>Synteettiset ja sekapyykki</b> (neulepuserot, puserot, alusvaatteet, liina- ja vuodevaatteet)	enintään 5 kg
	<b>Herkät tekstiili</b> (akryyli, viskoosi ja arkalaatuinen sekapyykki)	enintään 2 kg
	<b>Villa</b> (villapuserot)	enintään 1 kg

Kuivuustaso	Tekstiilityyppi	Täyttö
	<b>Ulkoiluvaatteet</b> (ulkovaatteet, tekniset, urheilukankaat, vettä hylkivät ja hengittävät takit, ulkoilutakit)	enintään 2 kg
	<b>Denim-vaatteet</b>	enintään 4 kg
 <b>Silityskuiva</b> Sopii silitettäville vaatteille	<b>Puuvilla ja vuodevaatteet</b> (lakanat, pöytäliinat, paidat, jne.)	enintään 7 kg

## 10.7 Ajastettu kuivaus

Kuivuustaso	Tekstiilityyppi	Pyyki- määrä (kg)	Lin- kous- nopeus (kierr/ min)	Ehdotettu kes- to, minuuttia
<b>Erittäin Kuiva</b> Pyyheliinamateriaaleille	<b>Puuvilla ja vuodevaatteet</b> (kylpytakit, pyyhkeet, jne.)	7	1600	230-250
		5	1600	170-180
		3	1600	90-100
	<b>Denim-vaatteet</b>	4	1200	160-170
		2	1200	70-110
<b>Kaappikuiva</b> Kaappiin asetettaville tekstiileille	<b>Puuvilla ja vuodevaatteet</b> (kylpytakit, pyyhkeet, jne.)	7	1600	220-240
		5	1600	160-170
		3	1600	80-90
	<b>Synteettiset ja sekapyykki</b> (neulepuserot, puserot, alusvaatteet, liina- ja vuodevaatteet)	5	1200	160-180
		3	1200	100-110
		<b>Hienopesu</b> (akryyli, viskoosi ja arkalaatuinen sekapyykki)	2	1200
	1		1200	70 - 80
	<b>Villa</b> (villapuserot)	1	1200	130-140
	<b>Ulkoiluvaatteet</b> (ulkovaatteet, tekniset, urheilukankaat, vettä hylkivät ja hengittävät takit, ulkoilutakit)	2	1200	90-100
		1	1200	50-60
<b>Denim-vaatteet</b>		4	1200	150-170

Kuivuustasto	Tekstiilityyppi	Pyykki-määrä (kg)	Lin-kous-nopeus (kierr/min)	Ehdotettu kes-to, minuuttia
		2	1200	80-100
	<b>SportWear</b>	3	1200	000 - 000
		1	1200	00 - 00
<b>Silityskuiva</b> Sopii silityttäville vaatteille	<b>Puuvilla ja vuodevaatteet</b> (lakanat, pöytäliinat, paidat, jne.)	7	1600	130-150
		5	1600	100-110
		3	1600	60-70

## 11. 📶 WI-FI - YHTEYDEN ASETUKSET

Tässä luvussa kuvataan, miten älylaite yhdistetään Wi-Fi-verkkoon ja miten se liitetään mobiililaitteisiin.

Tämän toiminnon avulla vastaanotat ilmoituksia, ohjaat ja hallitset laitettasi mobiililaitteistasi käsin.

Tehtaan oletusasetuksena Wi-Fi-toiminto on pois päältä.

Laitteen yhdistämiseksi ja kaikkien toimintojen ja palvelujen käyttämiseksi tarvittavat seuraavat:

- Langaton verkko kotona, jossa internetyhteys käytössä.
- Langattomaan verkkoon yhdistetty mobiililaitte.

### Wi-Fi-moduulin parametrit

<b>Taajuus</b>	2,412 - 2,472 GHz Euroopan markkinoilla
<b>Protokolla</b>	IEEE 802.11b/g/n
<b>Enimmäisteho</b>	< 20 dBm
<b>Salaus</b>	WPA, WPA2, WPA3

### 11.1 QR-koodi arvokilvessä

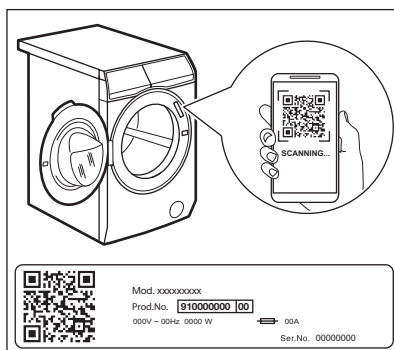

**QR-koodia voidaan käyttää kahdella tavalla:**

- Skannaa QR-koodi kameralla ja lataa sovellus älylaitteellesi sovelluskaupasta ja noudata vaadittuja ohjeita.
- Älylaitteen ja kodinkoneen välisen yhteyden muodostaminen prosessin yksinkertaistamiseksi. Skannaa QR-koodi sovelluksessa olevalla koodinlukijalla.

## 11.2 Asennus ja konfigurointi Sovellus



Sovellus mahdollistaa pyykinpesun hallitsemisen mobiililaitteesta. Sisältää lukuisia laitteeseen mukautettuja ohjelmia, hyödyllisiä toimintoja sekä tuotetietoja. Mukautettua pyykinpesua – ja kaikki suoraan mobiililaitteesta.

Seiso laitteen lähellä mobiililaitteen kanssa, kun yhdistät pesukonetta sovellukseen.

Varmista, että älylaitteesi on yhdistetty langattomaan verkkoon.

1. Siirry älylaitteen sovelluskauppaan tai skanna QR-koodi (*katso kohta "Arvokilven QR-koodi"*).
2. Lataa ja asenna sovellus.
3. Käynnistä sovellus. Valitse maa ja kieli ja kirjaudu sisään sähköpostiosoitteellasi ja salasananalla. Jos sinulla ei ole tiliä, luo uusi tili noudattamalla sovelluksen Sovellus ohjeita.
4. Noudata sovelluksen antamia ohjeita laitteen rekisteröimiseksi ja määrittämiseksi.

## 11.3 Wi-Fi-verkkoyhteys

### Wi-Fi-yhteyden kytkeminen käyttöön



Oletusasetuksena Wi-Fi-toiminto on pois käytöstä.

Kytke laite Wi-Fi-verkkoon napauttamalla ja painamalla Remote start -painiketta 5 sekunnin ajan. Tämä toiminto avaa tukiaseman (siirtyy AP-tilaan). Jos tukiasemaa ei ole aiemmin valmisteltu, se aloittaa valmisteluprosessin.

Kun tukiasema on auki, jos käytössä on uusi verkkotunnus, se korvaa kaikki aiemmin tallennetut verkkotunnukset. Jos näin ei ole, se muodostaa yhteyden aiemmin tallennettuun verkkoon.

Tämän vaiheen aikana näytössä näkyy vain Wi-Fi-kuvake ja "on"-ilmoitus, kun taas

muut ohjauspaneelin merkkivalot ovat pois päältä. Wi-Fi-kuvake alkaa vilkkua.

Kun tukiasema on avoinna, näytössä näkyy "AP".

Wi-Fi-kuvake vilkkuu edelleen, kunnes se on muodostanut yhteyden kotiverkkoon.

Kun valmistelu on suoritettu onnistuneesti, kuuluu äänimerkki ja Wi-Fi-kuvake palaa tasaisesti.



Kun Wi-Fi ja tukiasema ovat toiminnassa, minkä tahansa painikkeen painaminen toistaa virheäänimerkin.

Kun virta on kytketty, napauttamalla Remote start -painikkeen tilaan On (käytössä) käyttäjät voivat käynnistää etäjaksoit App-tilassa.

### Automaattinen yhteys rekisteröityyn verkkoon

Kun laite on asennettu onnistuneesti ja rekisteröity kotiverkkoon, se yrittää muodostaa yhteyden verkkoon automaattisesti aina, kun se käynnistetään. Äänimerkkiä ei kuulu, kun Wi-Fi-yhteyden muodostaminen on onnistunut.

### Yhteyden muodostaminen eri verkkoon (tukiaseman avaaminen uudelleen)

Joka kerta, kun käyttäjä napauttaa ja painaa Remote start -painiketta 5 sekunnin ajan, tukiasema avautuu ja lähettää yhteyttä. Tässä vaiheessa saadut uudet verkkotunnukset korvaavat aiemmin tallennetut tunnistetiedot ja laite muodostaa yhteyden uuteen Wi-Fi-verkkoon.

### Wi-Fi-yhteyden kytkeminen pois käytöstä

Jos käyttäjä ei enää kytke laitetta Wi-Fi-verkkoon, hän voi napauttaa ja painaa

Remote start -painiketta 10 sekunnin ajan, jolloin laite nollautuu ja sen virta katkeaa.

Näytössä näkyy – – – vain 5 sekunnin ajan, kun kaikki muut käyttöpaneelin merkkivalot ovat pois päältä.

Nollauksen jälkeen näyttö palaa alkutilaan Wi-Fi-kuvakkeen ollessa pois päältä.

## 11.4 Päivitys langattoman yhteyden kautta

Sovellus saattaa ehdottaa päivitystä laitteellesi.

Jos ohjelma on käynnissä, sovellus ilmoittaa, että päivitys alkaa ohjelman päätyttyä.

Päivityksen aikana laitteen näytössä näkyy LPD.

Laitetta ei saa sammuttaa tai irrottaa sähköverkosta päivityksen aikana.

Laite on jälleen käytettävissä päivityksen päätyttyä eikä päivityksen onnistumisesta ilmoiteta.

Jos virhe ilmenee, laitteen näytössä näkyy:  
E r r: normaaliin käyttötilaan voidaan palata

painamalla mitä tahansa painiketta tai kääntämällä valitsinta.

## 11.5 Wi-Fi Always On

Wi-Fi Always On -toiminto on käytettävissä sovelluksessa.

Tämä toiminto pitää laitteen yhteydessä verkkoon myös silloin, kun laitteen virta on sammutettu.

Merkkivalo  syttyy ja sammuu jaksoittain.

Laite voidaan käynnistää painamalla painiketta On/Off  tai sovelluksella.



Wi-Fi Always On -toiminto voi vaikuttaa energiankulutukseen.

## 12. PÄIVITTÄINEN KÄYTTÖ - PYYKIN PESEMINEN

### VAROITUS!

Lue turvallisuutta koskevat luvut.

### 12.1 Laitteen kytkeminen toimintaan

1. Kytke pistoke verkkopistorasiaan.
2. Avaa vesihana.
3. Paina On/Off  -painiketta muutaman sekunnin ajan.

Kuuluu lyhyt ääni.

### 12.2 Pyykin lisääminen

- Avaa laitteen luukku.
- Ravista vaatteita ennen kuin laitat ne laitteeseen.
- Laita pyykki rumpuun yksi kerrallaan. Älä täytä rumpua liian täyteen.
- Sulje luukku huolellisesti.

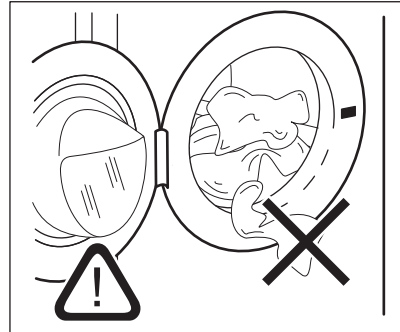



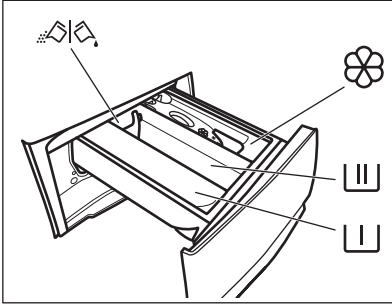

### HUOMIO!

- Varmista, etteivät pyykki jää tiivisteen ja luukun väliin. Vaarana on vesivahinko tai pyykin vaurioituminen.
- Erittäin öljyisten ja rasvaisten tahrojen pesu tai tuoksujen käyttö voi vaurioittaa laitteen kumiosia.

## 12.3 Pesuaineen ja huuhteluaineen täyttö



-  Espesuvaiheen, liotusohjelman tai tahranpoistoaineen lokero.
-  Pesuvaiheen pesuainelokero.
-  Nestemäisten aineiden lokero (huuhteluaine, tärkki).
- MAX** Nestemäisten aineiden enimmäistaso.
-  Pesujauheen tai nestemäisen pesuaineen läppä.



Noudata aina pesuainepakkaukseen merkityjä ohjeita. Merkittyä maksimitasoa (**MAX**) ei kuitenkaan ole suositeltavaa ylittää. Kyseinen määrä takaa kuitenkin parhaat pesutulokset.



Poista pesuainejäämät tarvittaessa pesuainelokeroista pesuohjelman päätyttyä.

## 12.4 Tarkista pesuainelämpän sijainti

1. Vedä pesuainelokeroa auki, kunnes se pysähtyy.
2. Poista lokero painamalla vipua alaspäin.
3. Jos käytät jauhepesuainetta, käännä läppä ylöspäin.
4. Jos käytät nestemäistä pesuainetta, käännä läppä alaspäin .



### Kun läppä on ALHAALLA:

- Älä käytä hyytelömäisiä tai paksuja nestemäisiä pesuaineita.
- Älä aseta nestemäistä pesuainetta yli läpän maksimirajan.
- Älä aseta esipesuvaihetta.
- Älä aseta ajastettua käynnistymistä.

5. Mittaa pesuaineet ja huuhteluaine.

6. Sulje pesuainelokero varovasti.

Varmista, ettei läppä muodosta estettä, kun suljet lokeron.

## 12.5 Ohjelman asettaminen



### Eco 40-60 on ehdotettu oletusohjelma, kun laite käynnistetään, ja johon energiamerkinnän tiedot liittyvät.

1. Käännä ohjelmanvalitsin haluamasi pesuohjelman kohdalle. Vastaavan ohjelman merkkivalo syttyy. Vapore Refresh -ohjelma voidaan valita SmartSelect-alueelta.

Painikkeen Avvio/Pausa  merkkivalo vilkkuu.

Näytössä näkyy viitteellinen ohjelman kesto, asetetun ohjelman ilmoitettu maksimitäyttömäärä (vain muutaman sekunnin ajan), oletuslämpötila, oletuslinkousnopeus ja pesuvaiheen merkkivalot (kun käytettävissä).

2. Käytä SmartSelect-toimintoa likaisuustason muuttamiseen. Laite suosittelee automaattisesti matalinta lämpötilaa ja optimaalista asetusyhdistelmää oikean tuloksen saavuttamiseksi mahdollisimman lyhyessä ajassa. Steam Refresh -ohjelma voidaan valita SmartSelect-alueelta.
3. Voit muuttaa lämpötilaa ja/tai linkousnopeutta koskettamalla vastaavia painikkeita.
4. Voit halutessasi asettaa yhden tai useamman lisätoiminnon koskettamalla vastaavia painikkeita. Vastaavat merkkivalot syttyvät näyttöön ja annetut tiedot muuttuvat sen mukaisesti.



Jos valinta **ei ole mahdollinen**, laitteesta kuuluu äänimerkki.

## 12.6 Ohjelman käynnistys

Käynnistä ohjelma koskettamalla Start/Pause -näppäinpainiketta. Vastaava merkkivalo lakkaa vilkkumasta ja jää palamaan. Ohjelma alkaa, luukku on lukittu. Näytössä näkyy -merkkivalo.



Tyhjennyspumppu voi toimia lyhyen aikaa hieman ennen laitteen vedentäyttöä.

## 12.7 Ohjelman käynnistys käyttämällä Fertig In

1. Kosketa tätä toistuvasti, kunnes näytössä näkyy haluamasi ohjelman päättymisaika. Merkkivalo syttyy.
  2. Kosketa näppäinpainiketta Start / Pause .
- Rumpu alkaa pyöriä suorittaakseen SensiCare-arvioinnin, jos se on määritetty valitussa ohjelmassa.
3. Laite käynnistää ajanlaskennan ohjelman päättymiseen saakka ja ohjelma käynnistyy oikealla hetkellä, jotta se päättyy tämän lisätoiminnon kautta määritettyä aikaa.

Tämän lisätoiminnon muuttaminen tai peruuttaminen:

1. Sammuta laitteen virta painikkeella Ein/Aus .
2. Kytke laitteeseen virta uudelleen.
3. Aseta ohjelma uudelleen.

## 12.8 SensiCare System - täyttömäärän tunnistus



Ohjelman kesto näytössä viittaa keskiuuteen/suureen pyykkimäärään.

Kun olet koskettanut Start / Pause -näppäinpainiketta, ilmoitetun maksimitäyttömäärän merkkivalo sammuu, SensiCare System käynnistää täyttömäärän tunnistuksen:

1. Laite tunnistaa täyttömäärän 30 sekunnin kuluessa. Tämän vaiheen aikana viivojen selaaminen toistaa yksinkertaisen animaation. Jos ylikuormitusta havaitaan, ylikuormituksen tiedot näkyvät 30 sekunnin ajan, ennen kuin näyttö siirtyy edelliseen näkymään.
2. Tämän vaiheen aikana rumpu pyörii pian.
3. Ohjelman kestoa voi säätää sen mukaisesti joko pidemmäksi tai lyhyemmäksi. Vedensyöttö käynnistyy 30 sekunnin kuluttua.

Kun täyttömäärä on tunnistettu, ja jos **rummussa on liikaa pyykkiä**, merkkivalo **MAX** vilkkuu näytössä:

Tällöin koneen toiminta voidaan keskeyttää ja ylimääräiset vaatteet voidaan poistaa 30 sekunnin ajan.

Kun ylimääräiset pyykki on poistettu, käynnistä ohjelma uudelleen koskettamalla Start / Pause -näppäinpainiketta. SensiCare-vaihe voidaan toistaa korkeintaan kolme kertaa (katso kohta 1).

**Tärkeää!** Jos pyykkimäärää ei vähennetä, pesuohjelma käynnistyy ylikuormituksesta huolimatta. Tässä tapauksessa parasta pesutulosta ei voida taata.



Kun ohjelman käynnistymisestä on kulunut noin 20 minuuttia, laite voi säätää ohjelman kestoa uudelleen tekstiilien vedenimukyvyistä riippuen.





SensiCare System ei ole käytettävissä kaikkien ohjelmien yhteydessä. Näitä ovat mm. Wool, Rinse ja lyhytkestoiset ohjelmat.



## 12.9 Ohjelman keskeyttäminen ja lisätoiminnon muuttaminen

Voit muuttaa **vain joitakin** lisätoimintoja ohjelman ollessa käynnissä:



1. Kosketa näppäinpainiketta Start/Pause .  
Painikkeen merkkivalo alkaa vilkkua.
2. Muuta lisätoimintojen asetusta. Näytössä näkyvät tiedot muuttuvat sen mukaisesti.
3. Kosketa näppäinpainiketta Start/Pause  uudelleen.  
Pesuohjelma jatkaa toimintaansa.

## 12.10 Käynnissä olevan ohjelman peruuttaminen

1. Peruuta ohjelma ja kytke laite pois toiminnasta painamalla painiketta Marche/Arrêt .
2. Käynnistä laite uudelleen painamalla painiketta Marche/Arrêt .  
Nyt voit asettaa uuden pesuohjelman.



Jos SensiCare-vaihe on jo suoritettu ja vedensyöttö käynnistynyt, uusi ohjelma käynnistyy **toistamatta SensiCare-vaihetta**. Vettä ja pesuainetta ei tyhjenetä hävikin välttämiseksi. Näytössä näkyy ohjelman maksimikesto, joka päivittyy noin 20 minuuttia uuden ohjelman käynnistämisen jälkeen.

## 12.11 Luukun avaaminen – Pyykin lisääminen



Jos -kuvake on näkyvissä, voit avata luukun.

Laitteen luukku on lukittu ohjelman tai ajastimen ollessa toiminnassa. Näytössä näkyy -merkkivalo.



Jos lämpötila ja vedentaso rummussa ovat liian korkeita ja/tai rumpu pyörii edelleen, luukku ei saa avata.

Vaatteiden lisääminen tai poistaminen:

1. Kosketa näppäinpainiketta Start/Pause .  
Kyseisen luukun lukon merkkivalo  sammuu näytössä.
2. Avaa laitteen luukku. Lisää pyykkejä tai poista pyykkejä tarvittaessa. Sulje luukku

ja kosketa Start/Pause -näppäinpainiketta.

Ohjelma tai ajastettu käynnistys toimivat edelleen.

## 12.12 Ohjelman päättyminen

Kun ohjelma on päättynyt, laite pysähtyy automaattisesti. Äänimerkki kuuluu (jos äänimerkki on asetettu käyttöön). Näytössä näkyy .

Näppäinpainikkeen Start/Pause  merkkivalo sammuu.

Luukun lukitus avautuu ja merkkivalo  sammuu.

1. Paina painiketta On/Off  kytkeäksesi laitteen pois toiminnasta.

Kun ohjelman päättymisestä on kulunut viisi minuuttia, energian säästötoiminto kytkee laitteen automaattisesti pois toiminnasta.







Kun kytket laitteen uudelleen toimintaan, laite ehdottaa oletusohjelmaa Eco 40-60. Aseta uusi pesuohjelma kääntämällä ohjelmanvalitsinta.

2. Poista pyykki laitteesta.
3. Varmista, että rumpu on tyhjä.
4. Pidä luukku ja pesuainelokero hieman raollaan homeen ja hajujen muodostumisen estämiseksi.

## 12.13 Veden tyhjentäminen ohjelman päätyttyä



Jos olet valinnut ohjelman tai lisätoiminnon, joka ei tyhjennä loppuhuuhtelun vettä koneesta, ohjelma päättyy, mutta:

- Aika-alueella näkyy  ja näytössä näkyy lukitun luukun merkkivalo .
- Näppäinpainikkeen Départ/Pause  merkkivalo alkaa vilkkua.
- Rumpu pyörii edelleen säännöllisesti, jotta pyykkiin ei muodostuisi ryppyjä.
- Luukku pysyy lukittuna.
- Sinun on tyhjennettävä vesi, jotta voit avata luukun.

1. Kosketa Essorage-painiketta pienentääksesi laitteen ehdottamaa linkousnopeutta.
2. Paina Départ/Pause  -näppäinpainiketta: laite tyhjentää veden ja suorittaa linkoamisen.



Jos olet valinnut valinnan Ei linkousta – – –, laite ainoastaan tyhjentää veden.

3. Kun ohjelma on päättynyt ja luukun lukituksen merkkivalo  sammuu, voit avata luukun.
4. Paina Marche/Arrêt  -painiketta muutaman sekunnin ajan sammuttaaksesi laitteen.

## 12.14 Valmiustoiminto

Valmiustiloiminto kytkee laitteen automaattisesti pois päältä energiankulutuksen vähentämiseksi seuraavissa tilanteissa:

- Laitetta ei käytetä 5 minuuttiin eikä mikään ohjelma ole käynnissä.

Käynnistä laite uudelleen painamalla

On/Off  -painiketta.

- 5 minuutin kuluttua pesuohjelman päättymisestä Käynnistä laite uudelleen painamalla On/Off  -painiketta. Oletusarvoinen ohjelma, kun laite käynnistetään uudelleen valmiustilasta, on aina Eco 40-60. Aseta uusi pesuohjelma kääntämällä ohjelmanvalitsinta.



Jos asetat ohjelman tai lisätoiminnon, jonka päätyttyä vesi jää rumpuun, Valmiustiloiminto **ei kytke laitetta pois päältä** muistuttaakseen sinua veden tyhjentämisestä.



Jos Wi-Fi Always On -toiminto on käytössä, vain merkkivalo  syttyy ja sammuu jaksoittain.

## 13. PÄIVITTÄINEN KÄYTTÖ - PYYKIN PESEMINEN JA KUIVAAMINEN



### VAROITUS!

Lue turvallisuutta koskevat luvut.



Tämä laite on automaattinen kuivaava pesukone.

## 13.1 Kokonaisvaltainen pesu- ja kuivausohjelma

### Pesu- ja kuivausohjelmat

Useimmissa pesuohjelmissä voit yhdistää pesuohjelman ja kuivausvaiheen valitsemalla jonkin paneelissa näkyvän kuivaustason.

Toimi seuraavasti:

1. Täytä pyykki koneeseen ja lisää pesuaine.

2. Käännä ohjelmanvalitsin haluamasi pesuohjelman kohdalle. Laite siirtyy oletusarvoisesti pelkkään pesutilaan ja oletusarvoisen likaisuustason painikkeen merkkivalo syttyy. Näytössä näkyy oletuslämpötila ja linkous. Muuta niitä tarvittaessa pyykkisi mukaan. Näytössä näkyy myös pesuvaiheen suositeltu enimmäistäyttömäärä.
3. Laite ehdottaa valitun ohjelman käytettävissä olevaa kuivaustasoa (kuvake alkaa vilkkua). Lisää kuivausvaihe napauttamalla sitä.



Kun kuivausohjelma on lisätty, arvioitu pesuaika voi poiketa alun perin näytöllä näytetystä ajasta. Tämä johtuu siitä, että pesuohjelma optimoidaan automaattisesti pyykin valmistelemiseksi kuivausvaihetta varten.

4. Aseta haluamasi lisätoiminnot, jos ne ovat valittavissa.
5. Käynnistä ohjelma koskettamalla Start/Pause -painiketta. SensiCare-arviointi käynnistyy.

Näyttöön syttyä luukun lukituksen merkkivalo .

Näytössä näkyy myös ohjelman jäljellä oleva aika.

### 13.2 Peseminen ja kuivaaminen - Automaattiset tasot

1. Napauta painiketta Auto Dry toistuvasti, kunnes näytössä näkyy vaadittu kuivaustaso. Näytön merkkivalot syttyvät sen mukaisesti:
  - a. **Silityskuiva:** puuvillalle;
  - b. **Kaappikuiva:** puuvillalle ja siliäville;
  - c. **Erittäin kuiva:** puuvillalle.

**Näytössä oleva aika-arvo on pesu- ja kuivausohjelmien kesto, joka on laskettu oletusarvoisen pestävän määrän perusteella.**



Laite ei salli liian alhaisen linkousnopeuden asettamista pestävälle ja kuivattavalle pyykille hyvän kuivaustuloksen saavuttamiseksi pienemmällä energiankulutuksella ja lyhemmissä ajassa.

2. Käynnistä ohjelma koskettamalla Start/Pause -painiketta. SensiCare-arviointi käynnistyy.

Näyttöön syttyä luukun lukituksen merkkivalo .

Näytössä näkyy myös ohjelman jäljellä oleva aika.

### 13.3 Pesu ja ajastettu kuivaus

1. Napauta painiketta Time Dry toistuvasti haluamasi ajan asettamiseksi (ks. taulukko "Ajastettu kuivaus" luvussa "Ohjelmat"). Kuivaustason painikkeen merkkivalo sammuu ja näppäinpainikkeen merkkivalo syttyy.

Aina kun napautat vasenta painiketta , aika-arvo kasvaa 5 minuutilla. Uusi asetettu aika-arvo näkyy näytössä.

2. Käynnistä ohjelma koskettamalla Start/Pause -painiketta. SensiCare-arviointi käynnistyy.

Näyttöön syttyä luukun lukituksen merkkivalo .

Näytössä näkyy myös ohjelman jäljellä oleva aika.

### 13.4 Ohjelman päättyessä

- Laite pysähtyy automaattisesti.
- Äänimerkki kuuluu (jos äänimerkki on asetettu käyttöön).
- ilmestyy näyttöön.
- Painikkeen Start/Pause merkkivalo vilkkuu. Luukun lukitus sammuu ja luukun lukitus avautuu. Laite toimii rypistymisenestovaiheella edelleen 30 minuuttia tai sitä kauemmin, jos Rypistymisenesto-lisätoiminto on kytketty päälle. Rypistymisenestovaihe vähentää rypistymistä. Voit poistaa pyykin ennen kuin rypistymisenestovaihe on päättynyt. Suosittelemme parempien tulosten saavuttamiseksi, että pyykki poistetaan vasta sitten, kun toiminto on lähes päättynyt. Merkkivalo jää palamaan.
- Kytke laite pois toiminnasta painamalla painiketta On/Off muutaman sekunnin ajan.



Kun ohjelman päättymisestä on kulunut muutama minuutti, energian säästötoiminto kytkee laitteen automaattisesti pois toiminnasta.

1. Poista pyykki laitteesta.

2. Varmista, että rumpu on tyhjä.



Puhdista kuivausvaiheen jälkeen rumpu, tiiviste ja luukun sisäpuoli kostealla liinalla.

## 14. PÄIVITTÄINEN KÄYTTÖ - VAIN KUIVAUS

### VAROITUS!

Lue turvallisuutta koskevat luvut.



Tämä laite on automaattinen kuivaava pesukone.

### 14.1 Kuivauksen valmistelu

1. Kytke laite toimintaan painamalla On/Off-painiketta muutaman sekunnin ajan.
2. Avaa luukku ja täytä kone pyykillä yksi vaatekappale kerrallaan.
3. Käännä ohjelmanvalitsin sopivan ohjelman kohdalle kuivattavan pyykin mukaan. Kun valitset ohjelman, oletuskuivaustason merkkivalo syttyy ja osoittaa sen käytettävyyttä muutaman sekunnin ajan.
4. Ota ainoastaan kuivaustila käyttöön kytkemällä ensin pesutila pois päältä painamalla SmartSelect-toiminnon valaistua pesutasoa. Kuivaussymboli ilmestyy näyttöön, ja vastaavat kuivaustason merkkivalot syttyvät



Kun kuivaat suurta pyykkimäärää, hyvän kuivaustuloksen saavuttamiseksi tulee varmistaa, etteivät pyykki ole kiertyneet rullaksi ja että ne ovat jakautuneet tasaisesti rumpuun.

### 14.2 Ohjelman päättyessä

- Laite pysähtyy automaattisesti.

- Äänimerkki kuuluu (jos äänimerkki on asetettu käyttöön).
- ilmestyy näyttöön.
- Painikkeen Start/Pause merkkivalo vilkkuu. Luukun lukitus sammuu ja luukun lukitus avautuu. Laite toimii rypistymisenestovaiheella edelleen 30 minuuttia tai sitä kauemmin, jos Rypistymisenesto-lisätoiminto on kytketty päälle. Rypistymisenestovaihe vähentää rypistymistä. Voit poistaa pyykin ennen kuin rypistymisenestovaihe on päättynyt. Suosittelemme parempien tuloksien saavuttamiseksi, että pyykki poistetaan vasta sitten, kun toiminto on lähes päättynyt. Merkkivalo jää palamaan.
- Kytke laite pois toiminnasta painamalla painiketta On/Off muutaman sekunnin ajan.



Kun ohjelman päättymisestä on kulunut muutama minuutti, energian säästötoiminto kytkee laitteen automaattisesti pois toiminnasta.

1. Poista pyykki laitteesta.
2. Varmista, että rumpu on tyhjä.



Puhdista kuivausvaiheen jälkeen rumpu, tiiviste ja luukun sisäpuoli kostealla liinalla.

## 15. NUKKAA KANKAISSA

Pesu- ja/tai kuivausohjelman aikana joistakin tekstiileistä (esim. huokoisesta kankaasta, villasta, puuvillapaidoista) voi irrota nukkua.

Irtoava nukka voi tarttua kankaisiin seuraavan ohjelman aikana.

Tämä haitta korostuu teknisissä vaatteissa.

Estääksesi nukkaongelman, suosittelemme seuraavaa menettelyä:

- Älä pese tummia tekstiilejä vaaleiden tekstiilien (käsipyyhkeet, villatekstiilit, puuvillapaidat) pesemisen ja kuivauksen jälkeen ja päinvastoin.
- Kuivaa kyseiset tekstiilit ilmakeivillä ensimmäisen pesukerran jälkeen.
- Puhdista tyhjennyssuodattimet.
- Puhdista kuivausvaiheen jälkeen tyhjennetty rumpu, tiiviste ja luukku kostealla liinalla.

### Poistaaksesi nukan rummusta aseta erityisohjelma.

- Tyhjennä rumpu.
- Puhdista rumpu, tiiviste ja luukku perusteellisesti märällä rätillä.
- Aseta Machine Clean -ohjelma ja kuivaustoiminto yhdessä nukanpoistotoiminnon aktivoimiseksi.
- Käynnistä ohjelma koskettamalla Start/ Pause ▷||-painiketta.



Jos laitetta käytetään usein, suorita puhdistusohjelma säännöllisesti.

## 16. VIHJEITÄ JA NEUVOJA

### VAROITUS!

Lue turvallisuutta koskevat luvut.

### 16.1 Pyykin täyttäminen

- Lajittele valkopyykin, värillinen pyykin, tekokuidut, arkalaatuinen pyykin ja villapyykin.
- Noudata tekstiilien hoito-ohjelmakintojen ohjeita.
- Älä pese valkopyykin ja värillistä pyykin yhtä aikaa.
- Hoito-ohjelmakinnan lämpötila vastaa enimmäislämpötilaa eikä enimmäislämpötilaa suositella.
- Tarkista pesun tarve. Pyykit saattavat tarvita vain raikastusta, jolloin pesun sijaan voidaan valita SteamRefresh
- Joistakin värillisistä vaatteista voi irrota väriä ensimmäisen pesun aikana. Ne on suositeltavaa pestä erikseen ensimmäisillä kerroilla.
- Käännä monikerroksiset tekstiilit, villavaatteet ja painetut tekstiilit väärin päin.
- Esikäsitte vaikeat tahrat.

- Pese vaikeat tahrat erikoispesuaineella.
- Ole varovainen verhoja käsitellessäsi. Poista koukut ja aseta verhot pesupussiin tai tyynyliinan sisälle.
- Erittäin pieni täyttömäärä voi aiheuttaa epätasapainon linkousvaiheessa, mikä johtaa liian suureen tärinä. Jos näin käy:
  - a. keskeytä ohjelma ja avaa luukku (ks. luku "Päivittäinen käyttö")
  - b. levitä pyykit käsin niin, että ne ovat jakautuneet tasaisesti rumpuun
  - c. paina Avvio/Pausa -painiketta. Linkousvaihe jatkuu.
- Napita tyynyliinat ja sulje vetoketjut, koukut ja nepparit. Sido vyöt, nauhat, kengännauhat, hihnat ja muut irtoneiset kappaleet.
- Älä pese saumaamattomia tai leikattuja pyykin. Pese pienet ja/tai arkalaatuiset pyykit pesupussissa (esim. kaarelliset rintaliivit, vyöt, sukkahousut, kengännauhat, nauhat jne. ).

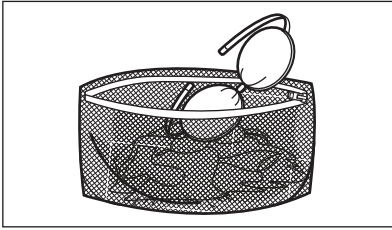

- Tyhjennä taskut ja ravista viikatut vaatteet auki.

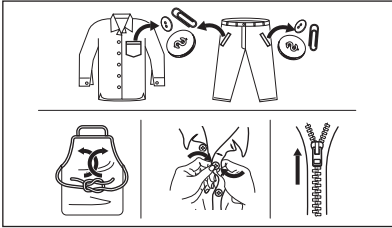

## 16.2 Vaikeat tahrat

Vesi ja pesuaine eivät riitä poistamaan vaikeita tahroja.

Suosittellemme, että vaikeat tahrat esikäsitellään ennen tekstiilien asettamista laitteeseen.

Markkinoilla on saatavilla erityisiä tahrannoistoaaineita. Käytä tahrain ja tekstiilin laatuun sopivaa tahrannoistoaainetta.

Älä suihkuta tahrannoistoaainetta pyykkeihin laitteen lähellä, sillä se syövyttää muoviosia.



## 16.3 Pesuainetyyppi ja -määrä

Pesuaineen valinta ja oikean määrän käyttö ei vaikuta ainoastaan pesutulokseen, vaan auttaa myös välttämään hävikkiä ja suojelemaan ympäristöä:

- Käytä vain pesukoneeseen tarkoitettuja pesuaineita ja muita aineita. Noudata ensiksi seuraavia yleisohteja:

- jauhepesuaineet (myös tabletit ja kerta-annospesuainetabletit) kaikille tekstiilityypeille, pois lukien herkätkä tekstiilit. Suosi valkaisuainetta sisältäviä jauhemaisia pesuaineita valkoisen pyykin ja pyykin desinfiointiin,
- nestemäiset pesuaineet (mukaan lukien yksittäiset pesuaineannokset), mieluiten alhaisen lämpötilan pesuohjelmissa (enintään 60 °C) kaikille kuitutyypeille, tai erikoispesuaineita vain villavaatteille.
- Käytettävä pesuaineen tyyppi ja määrä määrittyvät seuraavien mukaan: tekstiilityyppi (hienopyykki, villavaatteet, puuvilla, jne.), pyykkien väri, täyttömäärä, likaisuustaso, pesulämpötila, aika sekä vedenkovuus.
- Noudata pesu- ja muiden käsittelyaineiden tuotepakkauksien ohjeita ylittämättä ilmoitettua maksimitasoa (**MAX**).
- Älä sekoita eri pesuainetyyppejä.
- Käytä vähemmän pesuainetta, jos:
  - pyykkiä on vähän,
  - ohjelman kestoa on lyhennetty Time Manager -painikkeella.
  - pyykki on vain vähän likaista,
  - pesussa muodostuu paljon vaahtoa.
- Kun käytät pesuainetabletteja, aseta ne aina rumpuun pesuainelokeron sijaan ja noudata valmistajan ohjeita.

### Riittämätön pesuaine voi aiheuttaa:

- heikko pesutulos
- harmaat pyykkit
- rasvaiset pyykkit
- homeen muodostuminen laitteeseen.

### Liiallisen pesuaineen mahdollisia seurauksia:

- vaahton muodostuminen
- huonompi pesutulos
- riittämätön huuhtelu
- suuremmat ympäristöhaitat.

## 16.4 Säästövinkkejä



Anna toiminnon SmartSelect auttaa sinua säästämään energiaa, aikaa ja vettä.

Lisätoimintoja Extra Light ja Light voidaan käyttää suurimman osan ajasta.

Käytä Steam Refresh -toimintoa pyykkien pesemisen välttämiseksi ja pelkäästään höyryllä raikastamiseen.

Parhaan tuloksen saavuttamiseksi suosittelemme seuraavien ohjeiden noudattamista:

- **Normaaliliikaisen** pyykinpesussa ei tarvita esipesua, jolloin säästyä pesuainetta, vettä ja aikaa.
- Kun laite täytetään kunkin ohjelman **enimmäistäyttömäärään, energian- ja vedenkulutus ovat pienempiä.**
- Riittäväällä esikäsitteilyllä on mahdollista poistaa tahrat ja suurin osa muusta liasta. Tällöin pyykki voidaan pestä alemmassa lämpötilassa.
- Katso oikea pesuainemäärä pesuaineen valmistajan antamista ohjeista ja tarkista kotisi vedenkovuus. Katso kohta "Vedenkovuus".
- Aseta valitun ohjelman **suurin sallittu linkousnopeus** energian säästämiseksi kuivauksen aikana.
- Käytä mieluiten lyhyitä ohjelmia alhaisissa lämpötiloissa.

## 16.5 Veden kovuus

Jos alueesi vesi on kovaa tai keskikovaa, suosittelemme, että käytät pesukoneisiin tarkoitettua vedenpehmennysainetta.

Vesi on kovaa tai keskikovaa, kun kovuus on yli 8 dH.

Jos alueesi vesi on pehmeää, vedenpehmennysaineen käyttö ei ole tarpeen.

Tarkista alueesi vedenkovuus ottamalla yhteyttä paikalliseen vesilaitokseen.

Käytä oikeaa määrää vedenpehennintä. Noudata tuotepakkaukseen merkittyjä ohjeita.

## 16.6 Kuivausohjelman valmistelu

- Avaa vesihana.
- Tarkista, onko tyhjennysletku liitetty oikein. Katso lisätietoja Asennus-luvusta.
- Katso kuivausohjelmien maksimitäyttömäärät kuivausohjelmataulukosta.

## 16.7 Pyykit, jotka eivät sovellu rumpukuivaukseen

**Älä aseta kuivausohjelmaa seuraaville pyykeille:**

- Tekokuituverhot.
- Metalliosia sisältävät vaatteet.
- Nailonsukat.
- Peitteet.
- Sängynpeitot.
- Peitot.
- Anorakit.
- Makuupussit.
- Tekstiilit, joissa on hiusslakkojen, kynsilakanpoistoaineen jne. jäämiä.
- Vahtokumia tai vastaavia materiaaleja sisältävät vaatteet.

## 16.8 Tekstiilien hoito-ohjemerkinät

Noudata valmistajan hoito-ohjemerkinäiden ohjeita kuivaamisen aikana:

- = Tekstiili voidaan kuivata kuivausrummussa
- = Kuivausohjelman lämpötila on korkea
- = Kuivausohjelman lämpötila on alhainen
- = Tekstiiliä ei voida kuivata kuivausrummussa.

## 16.9 Kuivausohjelman kesto

Kuivausaika riippuu seuraavista tekijöistä:

- loppulinkouksen nopeus
- kuivaustaso
- tekstiilien materiaali
- kuivattavan pyykin paino

## 16.10 Lisäkuivaus

Jos pyykki on edelleen kosteaa kuivausohjelman päätyttyä, aseta lyhyt kuivausohjelma uudelleen.

### VAROITUS!

Vältä pyykkien ylikuivausta ryppyjen ja kutistumisen välttämiseksi.

## 16.11 Yleisiä vinkkejä

Katso **keskimääräiset** kuivausajat taulukosta "Ajastettu kuivaus".

Kokemus auttaa kuivaamaan pyykit paremmin. Merkitse muistiin erilaisten vaatteiden kuivauksessa käyttämäsi ajat.

Vältä staattinen purkautuminen kuivausohjelman päätyttyä seuraavasti:

1. Käytä huuhteluainetta pesuohjelmassa.
  2. Käytä erityistä kuivausrumpuihin sopivaa huuhteluainetta.
  3. Pesuainetta tai huuhteluainetta ei saa annostella ennen kuivausohjelmaa.
  4. Karkeita ja sileitä tekstiilejä ei saa kuivata yhtä aikaa, jotta sileät tekstiilit eivät vaurioituisi liiallisen kuumuuden seurauksena.
  5. Poista kaikki esineet tekstiilien taskuista, erityisesti sulavat esineet.
- Poista pyykit koneesta pian kuivausohjelman päättymisen jälkeen.

## 17. HOITO JA PUHDISTUS

### VAROITUS!

Lue turvallisuutta koskevat luvut.

### 17.1 Säännöllinen puhdistus

**Säännöllinen puhdistus auttaa pidentämään laitteen käyttöikää.**

Pidä luukkuja ja pesuainelokeroa kunkin pesuohjelman jälkeen hiukan raollaan ilmankierron varmistamiseksi ja kosteuden poistamiseksi laitteen sisältä, jotta vältettäisiin homeen ja hajujen muodostuminen.

Jos laitetta ei käytetä pitkään aikaan: sulje vesihana ja irrota virtajohto pistorasiasta.

**Viitteellinen säännöllinen puhdistusaikataulu:**

Kalkinpoisto	Kahdesti vuodessa
Ylläpitopesu	Kerran kuukaudessa
Luukun tiivisteen puhdistaminen	Kahden kuukauden välein
Rummun puhdistaminen	Kahden kuukauden välein
Nukan poistaminen rummusta	Kaksi kertaa kuukaudessa <sup>1)</sup>
Pesuainelokeron puhdistus	Kahden kuukauden välein
Tyhjennuspumpun sihdin puhdistaminen	Kahdesti vuodessa

Tuloletkun ja venttiilisihdin puhdistus Kahdesti vuodessa

- 1) Katso luku "Tekstiilien nukka".

Osien puhdistusohjeet on annettu seuraavissa kappaleissa.

### 17.2 Vieraiden esineiden poistaminen



Varmista, että taskut ovat tyhjiä ja kaikki irtonaiset kappaleet on sidottu ennen ohjelman suorittamista. Katso "Neuvoja ja vinkkejä" -luvun kohta "Pyykkimäärä".

Poista mahdolliset vieraat esineet (esim. metallikiinnittimet, napit, kolikot, jne.) luukun tiivisteestä, sihdeistä ja rummusta. Lue lisäohjeita luvuista "Luukun tiivisteiden kaksoispuulet", "Rummun puhdistus", "Tyhjennuspumpun puhdistus" ja "Vedenottoletkun ja venttiilin sihdin puhdistus". Ota tarvittaessa yhteyttä valtuutettuun huoltoliikkeeseen.

### 17.3 Ulkopintojen puhdistaminen

Puhdista laite ainoastaan miedolla saippualla ja lämpimällä vedellä. Kuivaa kaikki pinnat kokonaan.

Älä käytä hankaavia pesulappuja tai naarmuttavia välineitä.



### **⚠ HUOMIO!**

Älä käytä koskaan alkoholia, liuotainaineita tai vastaavia tuotteita.

### **⚠ HUOMIO!**

Metallipintoja ei saa puhdistaa klooripohjaisilla pesuaineilla.

## 17.4 Kalkinpoisto



Jos alueesi vesi on kovaa tai keskikovaa, suosittelemme, että käytät pesukoneisiin tarkoitettua vedenpehmennysainetta. Vesi on kovaa tai keskikovaa, kun kovuus on yli 8 dH.

Tarkista rumpu säännöllisesti kalkkijäämien varalta.

Tavalliset pesuaineet sisältävät jo valmiiksi vedenpehennysaineita, suosittelemme kuitenkin aika ajoin suorittamaan ohjelman tyhjällä rummulla ja käyttämään kalkinpoistoainetta.



Noudata aina tuotepakkaukseen merkittyjä ohjeita.

## 17.5 Ylläpitopesu

Jos alhaisen lämpötilan ohjelmia käytetään toistuvasti ja pitkään, rumpuun ja pesusäiliöön voi kertyä pesuainejäämiä ja nukkaa tai muodostua bakteerikantoja. Tämä voi muodostaa epämiellyttäviä hajuja ja hometta. Voit poistaa kyseiset jäämät ja puhdistaa laitteen sisäosan suorittamalla säännöllisesti huoltopesun (vähintään kerran kuukaudessa).



Katso kohta "Rummun puhdistaminen".

## 17.6 Luukun tiiviste

Tässä laitteessa on **itsestään puhdistuva tyhjennysjärjestelmä**, joka mahdollistaa vaatteista irtoavien kevyiden nukkakuitujen poistumisen veden mukana. Tarkista tiiviste säännöllisesti ja puhdista se tarvittaessa

seuraavan taulukon mukaisesti. Kolikot, napit ja muut pienet esineet voidaan kerätä talteen ohjelman päättymisen jälkeen.

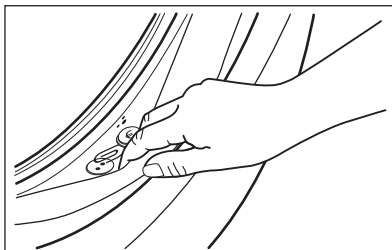

Puhdista se tarvittaessa ammoniakkipohjaisella puhdistusaineella naarmuttamatta tiivsteen pintaa.



Noudata aina tuotepakkaukseen merkittyjä ohjeita.

## 17.7 Rummun puhdistus

Tarkista rumpu säännöllisesti kertymien estämiseksi.

Rumpuun voi muodostua ruosteläiskä vierasesineiden tai rautapitoisen veden vuoksi

Puhdista rumpu erityisillä ruostumattomalle teräkselle sopivilla tuotteilla.



Noudata aina tuotepakkaukseen merkittyjä ohjeita. Älä käytä rummun puhdistuksessa happoa sisältäviä kalkinpoistoaineita, klooria tai rautaa sisältäviä hankausaineita tai teräsvillaa.

Suorita perusteellinen puhdistus seuraavasti:

1. Puhdista rumpu erityisillä ruostumattomalle teräkselle sopivilla tuotteilla.



Noudata aina tuotepakkaukseen merkittyjä ohjeita.

2. Poista kaikki pyykki koneesta.
3. Suorita lyhyt puuvillaohjelma korkealla lämpötilalla ja tyhjällä rummulla ja lisää

pieni määrä pesujauhetta tai suorita Machine Clean-ohjelma, jos se on käytettävissä. Jos laite voidaan yhdistää Wi-Fi-verkkoon, erikoisohjelma Machine Clean voidaan ladata myös sovelluksen kautta.

4. Lisää hiukan pesujauhetta tai erikoistuotetta manuaalisesti tyhjiin rumpuun mahdollisten jäämien huuhtelemiseksi pois.



Näytössä voi aika ajoin ohjelman päätyttyä näkyä CLE aikamerkkeissä vaihdellen ajan "0:00" kanssa: "Rummun puhdistus" on tällöin suositeltavaa. Kun rumpu on puhdistettu, ilmoitus häviää.

## 17.8 Pesuainelokeron puhdistaminen

Välttääksesi kuivuneen pesuaineen tai hyytyneen huuhteluaineen mahdolliset kertymät ja/tai homeen muodostumisen pesuainelokeroon, suorita seuraavissa kaavoissa kuvattu puhdistus joka toinen kuukausi:

1. Avaa lokero. Paina lukitusta alaspäin kuvan mukaisesti ja vedä se ulos.

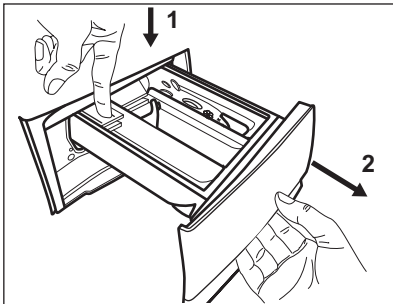

2. Poista esipesulokeron yläosa puhdistuksen helpottamiseksi. Varmista, että kaikki pesuainejäämät on poistettu syvennyksen ylä- ja alaosasta. Puhdista syvennyksen pienellä harjalla.

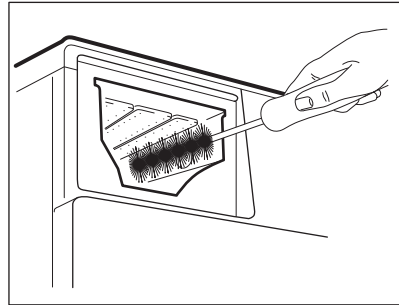
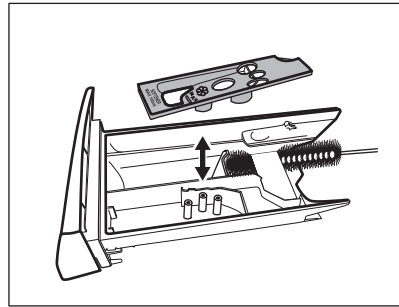

3. Huuhtele pesuainelokero juoksevan lämpimän veden alla mahdollisten pesuainejäämien poistamiseksi. Asenna yläosa takaisin paikoilleen puhdistuksen jälkeen.
4. Aseta pesuainelokeriikko ohjauksiskoille ja sulje se. Käynnistä huuhteluohjelma ilman pyykkiä.

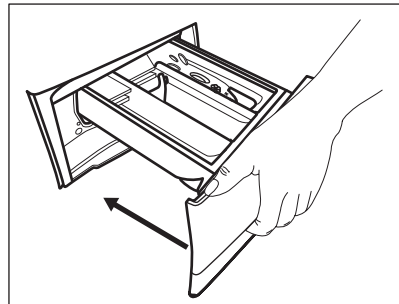

## 17.9 Tyhjennuspumpun sihdin puhdistaminen

**VAROITUS!**

Irrota verkkovirrasta.



Tarkista tyhjennuspumpun suodatin säännöllisesti ja varmista, että se on puhdas.

Puhdista tyhjennuspumpun suodatin, jos:

- Laite ei tyhjennä vettä.
- Rumpu ei pyöri.
- Laite päästää epätavallisen äänen tyhjennuspumpun tukkeutumisen johdosta.
- Näytössä näkyy hälytyskoodi *E20*.

#### ⚠ VAROITUS!

- Älä poista suodatinta laitteen ollessa käynnissä.
- Älä puhdista pumppua, jos laitteen vesi on kuumaa. Odota, kunnes vesi jäähtyy

**Puhdista pumpun suodatin seuraavien kaavioiden mukaisesti:**

1. Avaa pumpun kansi.

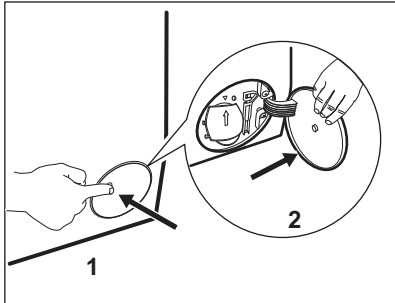

2. Aseta asianmukainen astia tyhjennuspumpun aukon alapuolelle ulosvirtaavan veden ottamiseksi talteen.
3. Avaa syöttöputki alaspäin. Pidä aina lattiapyyhke lähetyvillä mahdollisen veden kuivaamiseksi suodattimen poistamisen aikana.

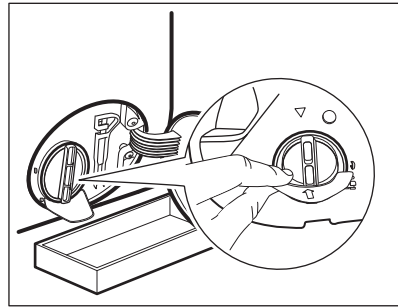

4. Käännä suodatinta 180 astetta vastapäivään sen avaamiseksi, älä kuitenkaan irrota sitä. Anna veden valua ulos.

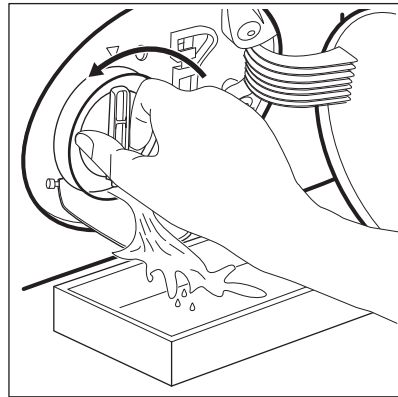

5. Kun astia on täynnä vettä, käännä suodatinta taaksepäin ja tyhjennä säiliö.
6. Toista vaiheet 4-5, kunnes vettä ei enää virtaa koneesta.
7. Irrota suodatin kiertämällä sitä vastapäivään.

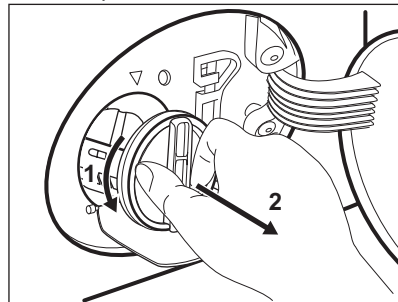

8. Poista tarvittaessa nukka ja esineet suodattimen syvennyksestä.

9. Tarkista, että pumpun siipipyörä pyörii esteettä. Mikäli se ei pyöri, ota yhteys valtuutettuun huoltoliikkeeseen.

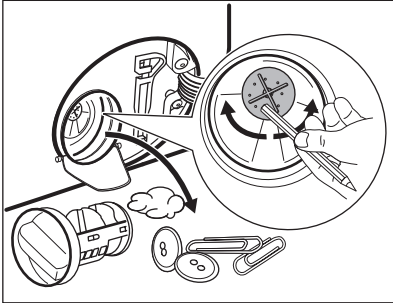

10. Puhdista suodatin hanaveden alla.

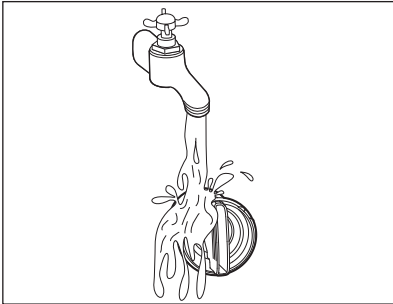

11. Asenna suodatin takaisin paikoilleen erityisiin ohjaimiin kiertämällä sitä myötäpäivään. Varmista, että kiristät suodattimen oikein vuotojen estämiseksi.

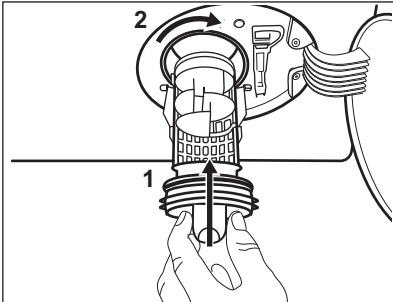

12. Sulje pumpun kansi.

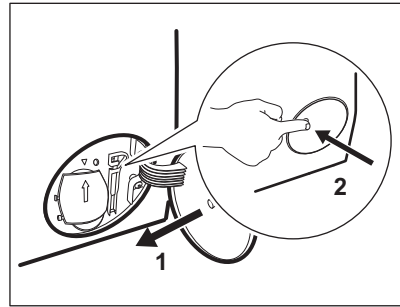

Kun tyhjäntät veden hätätyhjennystoimenpiteellä, tyhjennysjärjestelmä tulee aktivoida uudelleen:

- Kaada pesuainelokerikon päälokeroon 2 litraa vettä.
- Kytke ohjelma päälle aloittaaksesi vedenpoiston.

## 17.10 Tuloletkun ja venttiilisihdin puhdistus

Sekä vedenottoletkun että venttiilin sihdit on suositeltavaa puhdistaa kaksi kertaa vuodessa mahdollisten kertyneiden jäämien poistamiseksi. Puhdista suodattimet seuraavien kaavioiden mukaisesti:

- Irrota vedenottoletku hanasta ja puhdista sihti.

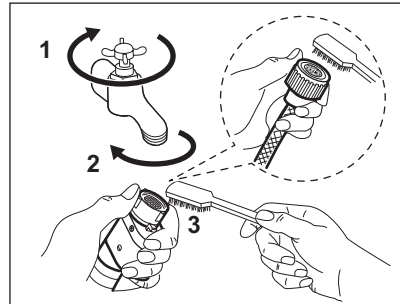

- Irrota vedenottoletku laitteesta löysäämällä rengasmutteria.

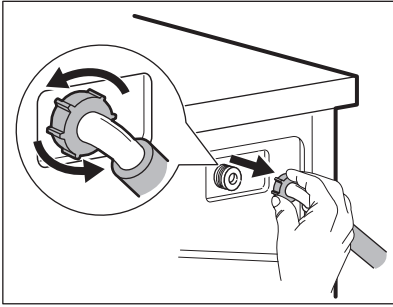

3. Puhdista laitteen takaosassa sijaitseva venttiiliin sihti hammasharjalla.

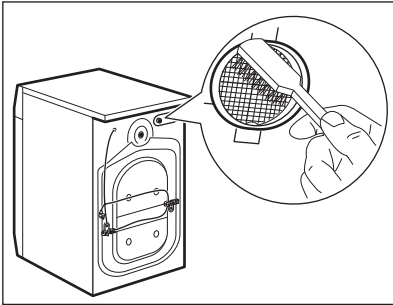

4. Kun letku liitetään takaisin laitteen takaosaan, kierrä sitä vasemmalle tai oikealle (ei pystyasentoon) vesihanauksen asennosta riippuen.

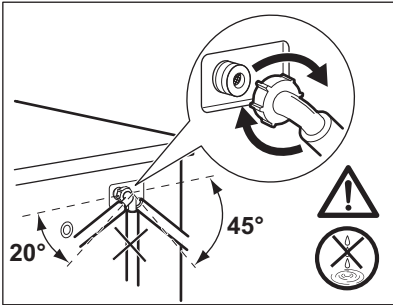

## 17.11 Häätätyhjennys

Jos vesi ei tyhjene koneesta, toista kappaleessa "Tyhjennospumpun puhdistaminen" kuvattu toimenpide. Puhdista pumppu tarvittaessa.

Kun tyhjännät veden häätätyhjennystoimenpiteellä, tyhjennysjärjestelmä tulee aktivoida uudelleen:

1. Kaada pesuainelokeron päälokeron 2 litraa vettä.
2. Aloita veden tyhjennys käynnistämällä ohjelmaa.

## 17.12 Suojeltava jäätymiseltä

Jos kone asennetaan alueelle, jossa lämpötila voi laskea  $0^{\circ}\text{C}$  lämpötilaan tai sitä alhaisemmaksi, poista jäljelle jäänyt vesi vedenottoletkusta ja tyhjennospumpusta.

1. Irrota pistoke pistorasiasta.
2. Sulje vesihanauksen.
3. Aseta vedenottoletkun kaksi päätä astiaan ja anna veden valua letkusta ulos.
4. Tyhjännä tyhjennospumppu. Katso häätätyhjennyksen ohjeet.
5. Kun tyhjennospumppu on tyhjä, asenna vedenottoletku uudelleen.

### ⚠ VAROITUS!

Varmista, että lämpötila on yli  $0^{\circ}\text{C}$  ennen kuin käytät laitetta uudelleen. Valmistaja ei ota vastuuta jäätymisvaurioista.

## 18. VIANMÄÄRITYS

### ⚠ VAROITUS!

Lue turvallisuutta koskevat luvut.

## 18.1 Hälytyskoodit ja mahdolliset toimintahäiriöt

Laite ei käynnisty tai se pysähtyy toiminnan aikana. Yritä ensin etsiä ratkaisu ongelmaan (tutustu taulukoiden sisältöihin).

### **VAROITUS!**

Kytke laite pois toiminnasta ennen tarkistuksien aloittamista.

Joidenkin ongelmien ilmetessä näytölle ilmestyy hälytyskoodi ja Start/

Pause  painike saattaa vilkkua jatkuvasti:



Jos laite on ylikuormitettu, poista joitakin vaatekappaleita rummusta ja/tai pidä luukku painettuna ja kosketa samanaikaisesti Start/Pause kunnes merkkivalo  ei enää vilku (katso oheinen kuva).

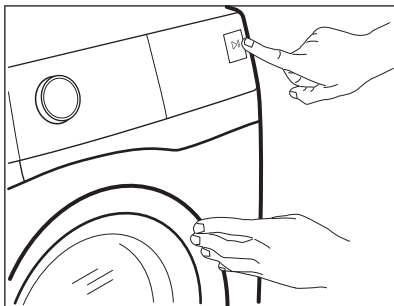

Ongelma	Mahdollinen ratkaisu
<b>E 10</b> Laite ei täyty vedellä tarkoituksenmukaisesti.	<ul style="list-style-type: none"><li>• Varmista, että vesihana on auki.</li><li>• Varmista, että vedensyöttöpaine on riittävä. Tämän tiedon saat paikalliselta vesilaitokselta.</li><li>• Varmista, ettei vesihana ole tukossa.</li><li>• Varmista, ettei vedenottoletkussa ole vääntymiä, vaurioita tai taittumia.</li><li>• Varmista, että vedenottoletkun liitos on tehty oikein.</li><li>• Varmista, etteivät vedenottoletkun sihti ja venttiilin sihti ole tukossa. Katso kohta "Hoito ja puhdistus".</li></ul>
<b>E 20</b> Laite ei tyhjennä vettä.	<ul style="list-style-type: none"><li>• Varmista, ettei pesualtaan hana ole tukossa.</li><li>• Varmista, ettei vedenottoletkussa ole vääntymiä tai taittumia.</li><li>• Tarkista tyhjennys sihti tukoksen varalta. Puhdista sihti tarvittaessa. Katso kohta "Hoito ja puhdistus".</li><li>• Tarkista, että tyhjennysletku on liitetty oikein.</li><li>• Aseta tyhjennysohjelma, jos olet asettanut ohjelman, johon ei sisälly tyhjennysvaihetta. Jos tyhjennysohjelmaa ei ole käytettävissä ohjelmavalitsimessa, voit asettaa sen sovelluksesta.</li><li>• Aseta tyhjennysohjelma, jos olet asettanut valinnan, joka päättyy siihen, että altaaseen jää vettä.</li></ul>

## E40

Laitteen luukku on avoinna tai luukkua ei ole suljettu kunnolla.

- Varmista, että se on suljettu hyvin.

## E91

Sisäinen virhe. Laitteen elektronisten osien välillä ei ole yhteyttä.

- Ohjelmaa ei ole suoritettu oikein loppuun tai laite pysähtyi liian aikaisin. Kytke laite päälle ja pois päältä.
- Jos hälytyskoodi tulee uudelleen näkyviin, ota yhteyttä valtuutettuun huoltoliikkeeseen.

## EKO



Virransyöttö on epävakaa.

- Odota, kunnes virransyöttö on vakaa.

Jos näytössä näkyy muita hälytyskoodeja, kytke laite toimintaan ja pois toiminnasta. Jos ongelma toistuu, ota yhteyttä valtuutettuun huoltoliikkeeseen.

Jos laitteen ongelma on jokin muu, etsi mahdollisia ratkaisuja tutustumalla tässä jäljempänä olevaan taulukkoon.

Ongelma	Mahdollinen ratkaisu
Ohjelma ei käynnisty.	<ul style="list-style-type: none"><li>• Varmista, että pistoke on kiinnitetty pistorasiaan.</li><li>• Varmista, että laitteen luukku on suljettu.</li><li>• Varmista, että sulakerasian sulake on ehjä.</li><li>• Varmista, että painiketta Start/Pause  on kosketettu.</li><li>• Jos ajastin on asetettu, peruuta ajastus tai odota, kunnes ajanlaskenta on kulunut umpeen.</li><li>• Poista lapsilukko käytöstä, jos se on päällä.</li><li>• Tarkista, että nuppi käännetty valitun ohjelman kohdalle.</li></ul>
Laite täyttyy vedellä ja tyhjenee välittömästi.	<ul style="list-style-type: none"><li>• Varmista, että tyhjennysletku on oikeassa asennossa. Letku saattaa olla liian matalalla. Lue osio "Asennusohjeet".</li></ul>
Linkousvaihe ei toimi tai pesuohjelma kestää normaalia pidempään.	<ul style="list-style-type: none"><li>• Aseta linkousohjelma. Jos tyhjennysohjelmaa ei ole käytettävissä ohjelmavalitsimessa, voit asettaa sen sovelluksesta.</li><li>• Tarkista tyhjennyssihti tukoksen varalta. Puhdista sihti tarvittaessa. Katso kohta "Hoito ja puhdistus".</li><li>• Säädä altaassa oleva pyykki käsin ja käynnistä linkousvaihe uudelleen. Ongelma voi johtua epätasapainosta.</li></ul>
Lattialla on vettä.	<ul style="list-style-type: none"><li>• Varmista vesiletken liitosten tiiviys ja että vuotoja ei ole.</li><li>• Varmista, että veden tulo- ja tyhjennysletkut ovat ehjä.</li><li>• Varmista, että käytät asianmukaista pesuainetta ja että käyttömäärä on oikea.</li></ul>

Ongelma	Mahdollinen ratkaisu
Laitteen kansi ei avaudu.	<ul style="list-style-type: none"> <li>• Varmista, ettei ole valinnut pesuohjelmaa, joka jättää veden koneeseen.</li> <li>• Varmista, että pesuohjelma on päättynyt.</li> <li>• Aseta tyhjennys- tai linkoustoiminto, jos rummussa on vettä. Jos linkous- ja tyhjennysohjelmat eivät ole käytettävissä ohjelmavalitsimessa, voit asettaa sen sovelluksesta.</li> <li>• Varmista, että laite on kytketty verkkoon.</li> <li>• Tämä ongelma voi johtua laitteen toimintahäiriöstä. Ota yhteyttä valtuutettuun huoltopalveluun. Jos luukun avaaminen on tarpeen, lue huolellisesti kohta "Luukun avaaminen hätätilanteessa".</li> <li>• Varmista, ettei Mod. Avvio Remoto -toiminto ole kytketty päälle. Kytke se pois päältä.</li> </ul>
Langattoman yhteyden merkivalo ei näy näytössä  .	<ul style="list-style-type: none"> <li>• Tarkista langaton signaali.</li> <li>• Varmista, että langaton yhteys toimii. Katso kappale "Pesukoneen langattoman yhteyden määrittäminen" luvussa "Wi-Fi-yhteyden asettaminen".</li> <li>• Tarkista kotiverkko ja reititin.</li> <li>• Käynnistä reititin uudelleen.</li> <li>• Ota yhteyttä langattoman verkon palveluntarjoajaan, jos langattomassa verkossa esiintyy edelleen ongelmia.</li> </ul>
Sovellus ei saa yhteyttä laitteeseen.	<ul style="list-style-type: none"> <li>• Tarkista langaton signaali.</li> <li>• Tarkista, onko älylaitteesi yhdistetty langattomaan verkkoon.</li> <li>• Tarkista kotiverkkosi ja reitittimesi.</li> <li>• Käynnistä reititin uudelleen.</li> <li>• Ota yhteyttä langattoman verkon palveluntarjoajaan, jos langattomassa verkossa esiintyy ongelmia.</li> <li>• Laite tai älylaite tai molemmat on tarpeen konfiguroida uudelleen, koska uusi reititin on asennettu tai reitittimen määrittämiä on muutettu.</li> </ul>
Sovellus ei saa usein yhteyttä laitteeseen.	<ul style="list-style-type: none"> <li>• Varmista, että langaton signaali yltää laitteeseen. Kokeile siirtää kotisi reititin mahdollisimman lähelle laitetta tai harkitse langattoman verkon kantaman laajentamisen hankkimista.</li> <li>• Varmista, ettei mikroaaltouuni aiheuta häiriötä langattomaan signaaliin. Kytke mikroaaltouuni pois päältä. Vältä käyttämästä mikroaaltouunia ja kaukosäädintä samanaikaisesti.</li> </ul>
Näytöllä näkyy  . Kaikki muut painikkeet ovat pois päältä, paitsi On/Off  .	<ul style="list-style-type: none"> <li>• Laite lataa mahdollisia päivityksiä. Odota kunnes tämä vaihe on valmis. Jos sammutat laitteen päivityksen aikana, se jatkaa päivitystä, kun käynnistät sen uudelleen.</li> </ul>
Laitteesta kuuluu poikkeavia ääniä ja se tärisee.	<ul style="list-style-type: none"> <li>• Varmista, että laitteen tasapainotus on kunnossa. Lue osio "Asennusohjeet".</li> <li>• Varmista, että pakkauksen ja/tai kuljetuksen aikana asennettuina olleet pultit on poistettu. Lue osio "Asennusohjeet".</li> <li>• Lisää pyykkiä rumpuun. Pyykkimäärä saattaa olla riittämätön.</li> </ul>
Ohjelman kesto pitenee tai lyhenee ohjelman toiminnan aikana.	<ul style="list-style-type: none"> <li>• SensiCare System säätää ohjelman kestoja pyykin tyyhin ja määrän mukaan. Katso "SensiCare SystemTäyttömäärätunnistus" luvusta "Päivittäinen käyttö".</li> </ul>



Ongelma	Mahdollinen ratkaisu
Pesutulokset eivät ole tyydyttäviä.	<ul style="list-style-type: none"> <li>Lisää pesuaineen määrää tai käytä jotain muuta pesuainetta.</li> <li>Käytä erityistuotteita poistaaksesi sitkeät tahrat ennen varsinaista pyykin pesua.</li> <li>Varmista, että valitset oikean pesulämpötilan.</li> <li>Vähennä pyykin määrää.</li> </ul>
Liikaa vaahtoa rummussa pesuohjelman aikana.	<ul style="list-style-type: none"> <li>Vähennä pesuaineen, pesuainetablettien tai kerta-annospesuainetablettien määrää.</li> </ul>
Pesuainelokerikossa on pesuainejäämiä pesuohjelman jälkeen.	<ul style="list-style-type: none"> <li>Varmista, että läppä on oikeassa asennossa (UP=ylhäällä pesujauhetta käytäessä – DOWN=alhaalla pesunestettä käyttäessä).</li> <li>Varmista, että olet käyttänyt pesuainelokerikkoa tämän ohjekirjan ohjeiden mukaisesti.</li> </ul>
Laite ei kuivaa tai se ei kuivaa kunnolla.	<ul style="list-style-type: none"> <li>Avaa vesihana.</li> <li>Tarkista tyhjennyssihti tukoksen varalta.</li> <li>Vähennä pyykinä.</li> <li>Varmista, että olet asettanut oikean ohjelman. Aseta tarvittaessa uudelleen lyhyempi kuivausaika.</li> </ul>
Pyykki on täynnä monen väristä nukkaa.	<p>Edellisen ohjelman aikana pestyistä pyykeistä on irronnut eriväristä nukkaa:</p> <ul style="list-style-type: none"> <li>Kuivausvaihe on avuksi nukan osittaisessa poistamisessa.</li> <li>Puhdista vaatteet nukanpoistajalla.</li> </ul> <p>Jos rummussa on liian paljon nukkaa, suorita erityisohjelma sen puhdistamiseksi (katso lisätietoja kohdasta "Tekstiilien nukka").</p>

Käynnistä laite tarkastuksen jälkeen. Ohjelma jatkaa siitä pisteestä, mihin se jäi.

Jos ongelma toistuu, ota yhteys valtuutettuun huoltoliikkeeseen.

Huoltoliikkeen tarvitsemat perustiedot näkyvät laitteen arvokilvessä.

## 18.2 Luukun avaaminen hätätilanteessa

Mikäli järjestelmässä on tapahtunut sähkökatkos tai laitteen toimintahäiriö, luukun lukitus jää päälle. Pesuohjelma jatkuu, kun laite saa uudelleen virtaa. Jos luukun lukitus jää päälle toimintahäiriön esiintyessä, se voidaan avata hätäavaustoiminnolla.

Ennen kannen avaamista:

### HUOMIO!

**Palovammojen vaara! Varmista, ettei veden lämpötila ole liian korkea ja pyykki kuumaa. Odota tarvittaessa, että ne ovat jäähtyneet.**

### HUOMIO!

**Henkilövahingon vaara! Varmista, ettei rumpu pyöri. Odota tarvittaessa, että rumpu pysähtyy.**



**Varmista, että rummun sisällä oleva veden taso ei ole liian korkealla. Suorita tarvittaessa hätätyhjennys (katso luvun "Hoito ja puhdistus" kohta "Hätätyhjennys").**

Avaa kansi seuraavasti:

- Kytke laite pois toiminnasta painamalla On/Off  -painiketta.
- Irrota verkkopistoke verkkopistorasiasta.
- Avaa suodatinlappä.

4. Vedä hätäavauskytkintä kerran alaspäin. Vedä sitä vielä kerran alaspäin, pidä se kireällä ja avaa samalla laitteen luukku.

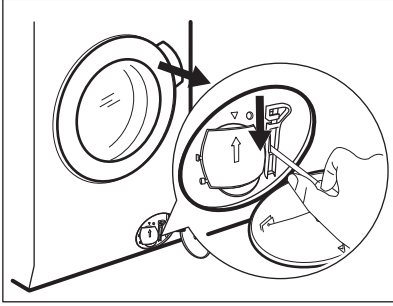

5. Ota pyykki ulos ja sulje laitteen kansi.
6. Sulje suodatinlappä.

## 19. KULUTUSARVOT

### 19.1 Johdanto



Laitteen mukana toimitetun energiamerkin QR-koodi sisältää linkin verkkosivustolle, jossa on EU EPREL -tietokannassa olevat laitteen suorituskykytiedot. Säilytä energiamerkki käyttöohjeen ja kaikkien muiden tämän laitteen mukana toimitettujen asiakirjojen kanssa.

Joitakin tietoja on saatavilla myös EPREL:issä käyttämällä linkkiä <https://eprel.ec.europa.eu> sekä laitteen arvokilpeen merkittyä mallin nimeä ja tuotenumeroa. Katso arvokilven sijainti kohdasta "Laitteen kuvaus".

### 19.2 Symbolien selitys

<b>kg</b>	Pyykkimäärä.	<b>tt:mm</b>	Ohjelman kesto.
<b>kWh</b>	Energiankulutus	<b>°C</b>	Pyykin lämpötilä.
<b>Litraa</b>	Vedenkulutus.	<b>kierr/min</b>	Linkousnopeus.
<b>%</b>	Jäännöskosteus ohjelman päättyessä. Mitä korkeampi linkousnopeus, sitä korkeampi äänenvoimakkuus ja sitä matalampi jäljelle jäävä kosteus pesuohjelman päättyessä.		



Arvot ja ohjelman kesto voivat vaihdella erilaisten olosuhteiden mukaan (esim. huoneen lämpötilä, veden lämpötilä ja paine, täyttömäärä ja pyykin laatu, syöttöjännite) sekä muuttaessa ohjelman oletusasetuksia.

## 19.3 Euroopan unionin komission asetuksen 2019/2023 mukaisesti

### Pelkkä pesu

Eco 40-60 ohjelma	kg	kWh	Litraa	tt:mm	%	°C	kierrosta minuutissa <sup>1)</sup>
Täysi koneellinen	11.0	0.905	74.0	03:59	44.0	35.0	1550
Puolikoneellinen	5.5	0.615	54.0	02:59	44.0	31.0	1550
Neljänneskoneellinen	3.0	0.290	36.0	02:59	45.0	25.0	1550

1) Suurin linkousnopeus.

### Pesu- ja kuivausohjelma

Eco 40-60-ohjelma, kuivaustaso kaappikuiva	kg	kWh	Litraa	tt:mm	%	°C	kierrosta minuutissa <sup>1)</sup>
Täysi koneellinen	7	4.270	105.0	07:30	0.00	25.0	1550
Puolikoneellinen	3.5	2.138	56.0	05:05	0.00	24.0	1550

1) Suurin linkousnopeus.

### Virrankulutus eri tiloissa

Pois päältä (W)	Valmiustila (W)	Ajastettu käynnistymisen (W)	Valmiustila verkkoon yhdistettynä (W)
0.50	0.50	4.00	2.00 <sup>1)</sup>

Aika pois päältä/valmiustilaan on enintään 15 minuuttia.

1) Yhdistetyn toiminnon vuosittainen energiankulutus on noin 17,5 kWh. Tämän toiminnon yhteys voidaan katkaista luvun "Wi-Fi-yhteyden asettaminen" ohjeita noudattamalla.

## 19.4 Yleiset ohjelmat – Pelkkä pesu



Kyseiset arvot ovat ainoastaan viitteellisiä.

Ohjelma	kg	kWh	Litraa	tt:mm	%	°C	kierrosta minuutissa <sup>1)</sup>
Cottons <sup>2)</sup> 90 °C	11.0	3.200	100.0	04:10	44.0	85.0	1600

Ohjelma	kg	kWh	Litraa	tt:mm	%	°C	kierrosta minuutissa <sup>1)</sup>
Cottons 60°C	11.0	2.200	100.0	04:00	44.0	55.0	1600
Cottons <sup>3)</sup> 20 °C	11.0	0.350	100.0	03:10	44.0	20.0	1600
Synthetics 40 °C	5.0	0.900	65.0	02:35	35.0	40.0	1200
Delicates <sup>4)</sup> 30 °C	2.0	0.350	55.0	01:05	35.0	30.0	1200
Wool 30 °C	2.0	0.300	70.0	01:15	30.0	30.0	1200

1) Linkousnopeuden viiteilmaisin.

2) Sopii erittäin likaisten tekstiilien pesemiseen.

3) Soveltuu hieman likaantuneen puuvilla-, synteettisen ja sekapyökin pesuun.

4) Suorittaa lisäksi vähän likaisen pyökin pikapesun.

## 19.5 Yleiset ohjelmat – Pesu ja kuivaus



Kyseiset arvot ovat ainoastaan viitteellisiä.

Ohjelma	kg	kWh	Litraa	tt:mm	%	°C	kierrosta minuutissa <sup>1)</sup>
Synthetics 40 °C	5.0	3.000	100.0	05:30	1.00	40.0	1200

1) Linkousnopeuden viiteilmaisin.

## 20. YMPÄRISTÖNSUOJELU

Kierrätä materiaalit, jotka on merkitty merkillä

Kierrätä pakkaus laittamalla se asianmukaiseen kierrätysastiaan. Suojele ympäristöä ja ihmisten terveyttä kierrättämällä sähkö- ja elektroniikkaromut.

Älä hävitä merkillä merkittyjä kodinkoneita kotitalousjätteen mukana. Palauta tuote paikalliseen kierrätyskeskukseen tai ota yhteyttä paikalliseen viranomaiseen.







**electrolux.com**

157091710-A-452024



**CE**