

ERZ9MD18C

EN User Manual | **Refrigerator**

3

IS Notendaleiðbeiningar | **Ísskápur**

17



INSTALLATION / UPPSETNING

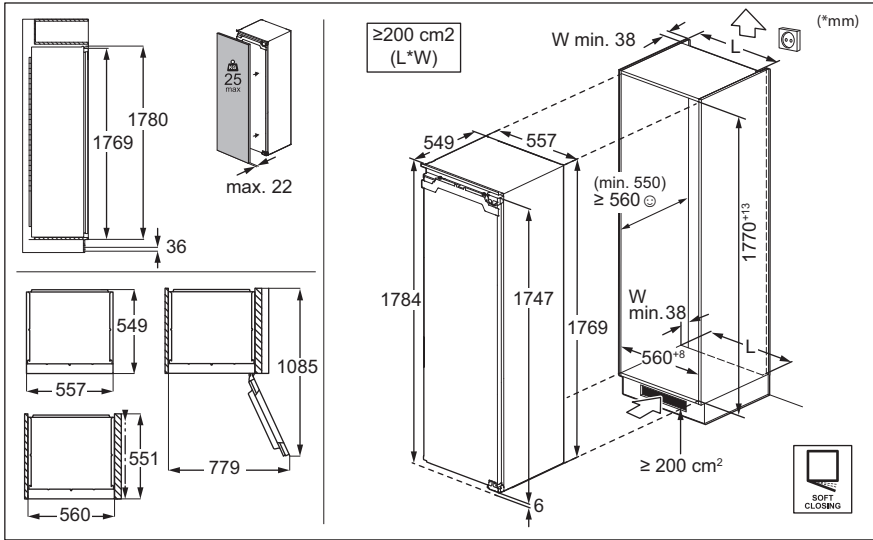

NOISES / HÁVAÐI

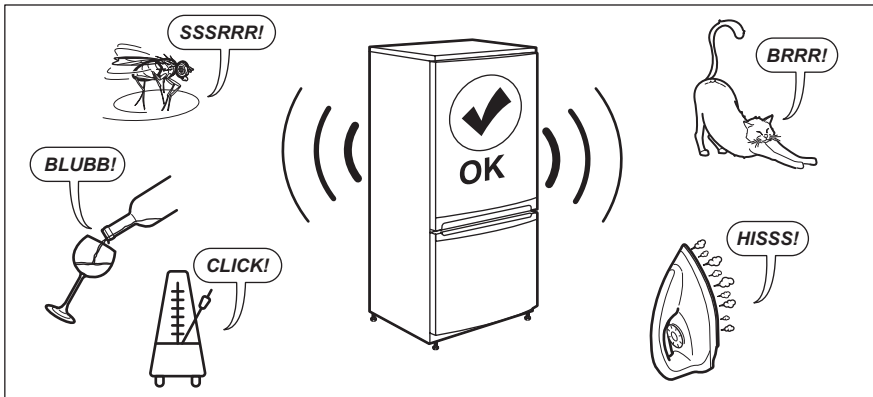

Welcome to Electrolux! Thank you for choosing our appliance.



Get usage advice, brochures, troubleshooting, service and repair information:
www.electrolux.com/support

Subject to change without notice.

CONTENTS

1. SAFETY INFORMATION.....	3
2. SAFETY INSTRUCTIONS.....	5
3. CONTROL PANEL.....	7
4. DAILY USE.....	9
5. HINTS AND TIPS.....	11
6. CARE AND CLEANING.....	12
7. TROUBLESHOOTING.....	13
8. TECHNICAL DATA.....	15
9. INFORMATION FOR TEST INSTITUTES.....	15
10. ENVIRONMENTAL CONCERNS.....	15

1. ⚠ SAFETY INFORMATION

Before the installation and use of the appliance, carefully read the supplied instructions. The manufacturer is not responsible for any injuries or damage that are the result of incorrect installation or usage. Always keep the instructions in a safe and accessible location for future reference.

1.1 Children and vulnerable people safety

- This appliance can be used by children aged from 8 years and above and persons with reduced physical, sensory or mental capabilities or lack of experience and knowledge if they have been given supervision or instruction concerning the use of the appliance in a safe way and understand the hazards involved. Children aged from 3 to 8 years and persons with very extensive and complex disabilities are allowed to load and unload the appliance provided that they have been properly instructed. Children of less than 3 years of age should be kept away from the appliance unless continuously supervised.

- Children should be supervised to ensure that they do not play with the appliance.
- Children shall not carry out cleaning and user maintenance of the appliance without supervision.
- Keep all packaging away from children and dispose of it appropriately.

1.2 General Safety

- This appliance is for storing food and beverages only.
- This appliance is designed for single household domestic use in an indoor environment.
- This appliance may be used in, offices, hotel guest rooms, bed & breakfast guest rooms, farm guest houses and other similar accommodation where such use does not exceed (average) domestic usage levels.
- To avoid contamination of food respect the following instructions:
 - do not open the door for long periods;
 - clean regularly surfaces that can come in contact with food and accessible drainage systems;
 - store raw meat and fish in suitable containers in the refrigerator, so that it is not in contact with or drip onto other food.
- **WARNING:** Keep ventilation openings, in the appliance enclosure or in the built-in structure, clear of obstruction.
- **WARNING:** Do not use mechanical devices or other means to accelerate the defrosting process, other than those recommended by the manufacturer.
- **WARNING:** Do not damage the refrigerant circuit.
- **WARNING:** Do not use electrical appliances inside the food storage compartments of the appliance, unless they are of the type recommended by the manufacturer.
- Do not use water spray and steam to clean the appliance.
- Clean the appliance with a moist soft cloth. Only use neutral detergents. Do not use abrasive products, abrasive cleaning pads, solvents or metal objects.

- When the appliance is empty for long period, switch it off, defrost, clean, dry and leave the door open to prevent mould from developing within the appliance.
- Do not store explosive substances such as aerosol cans with a flammable propellant in this appliance.
- If the supply cord is damaged, it must be replaced by the manufacturer, its Authorised Service Centre or similarly qualified persons in order to avoid a hazard.

2. SAFETY INSTRUCTIONS

2.1 Installation

WARNING!

Only a qualified person must install this appliance.

- Remove all the packaging.
- Do not install or use a damaged appliance.
- Do not use the appliance before installing it in the built-in structure due to safety manner.
- Follow the separate instructions for the appliance installation and door reversing available on our website.
- Always take care when moving the appliance as it is heavy. Always use safety gloves and enclosed footwear.
- Make sure the air can circulate around the appliance.
- At first installation or after reversing the door, wait at least 4 hours before connecting the appliance to the power supply. This is to allow the oil to flow back in the compressor.
- Before carrying out any operations on the appliance (e.g. reversing the door), remove the plug from the power socket.
- Do not install the appliance close to radiators or cookers, ovens, or hobs, unless otherwise specified in the installation instructions.
- Do not expose the appliance to the rain.
- Do not install the appliance where there is direct sunlight.
- Do not install this appliance in areas that are too humid or too cold.

- When you move the appliance, lift it by the front edge to avoid scratching the floor.
- Protect the floor from scratches when reversing the appliance door.
- The appliance contains a bag of desiccant. This is not a toy. This is not food. Please dispose of it immediately.

2.2 Electrical connection

WARNING!

Risk of fire and electric shock.

WARNING!

When positioning the appliance, ensure the supply cord is not trapped or damaged.

WARNING!

Do not use multi-plug adapters and extension cables.

- Make sure that the parameters on the rating plate are compatible with the electrical ratings of the mains power supply.
- The appliance must be earthed.
- Always use a correctly installed shockproof socket.
- If the domestic power supply socket is not earthed, connect the appliance to a separate earth in compliance with current regulations, consulting a qualified electrician.
- Make sure not to cause damage to the electrical components (e.g. mains plug,

mains cable, compressor). Contact the Authorised Service Centre or an electrician to change the electrical components.

- The mains cable must stay below the level of the mains plug.
- Connect the mains plug to the mains socket only at the end of the installation. Make sure that there is access to the mains plug after the installation.
- Do not pull the mains cable to disconnect the appliance. Always pull the mains plug.

2.3 Use

WARNING!

Risk of injury, burns, electric shock or fire.



The appliance contains flammable gas, isobutane (R600a), a natural gas with a high level of environmental compatibility. Be careful not to cause damage to the refrigerant circuit containing isobutane.

- Do not change the specification of this appliance.
- Any use of the built-in product as free-standing is strictly prohibited.
- This appliance is intended to be used at ambient temperature ranging from 10°C to 43°C. The specified temperature range guarantees the correct operations of the appliance.
- Do not put electrical appliances (e.g. ice cream makers) in the appliance unless they are stated applicable by the manufacturer.
- If damage occurs to the refrigerant circuit, make sure that there are no flames and sources of ignition in the room. Ventilate the room.
- Do not let hot items to touch the plastic parts of the appliance.
- Do not store flammable gas and liquid in the appliance.
- Do not put flammable products or items that are wet with flammable products in, near or on the appliance.
- Do not touch the compressor or the condenser. They are hot.

- Do not allow food to come in contact with the inner walls of the appliance compartments.

2.4 Internal lighting

WARNING!

Risk of electric shock.

- This product contains one or more light sources of energy efficiency class F.
- Concerning the lamp(s) inside this product and spare part lamps sold separately: These lamps are intended to withstand extreme physical conditions in household appliances, such as temperature, vibration, humidity, or are intended to signal information about the operational status of the appliance. They are not intended to be used in other applications and are not suitable for household room illumination.

2.5 Care and cleaning

WARNING!

Risk of injury or damage to the appliance.

- Before maintenance, deactivate the appliance and disconnect the mains plug from the mains socket.
- This appliance contains hydrocarbons in the cooling unit. Only a qualified person must do the maintenance and the recharging of the unit.

2.6 Service

- To repair the appliance contact the Authorised Service Centre. Use only original spare parts.
- Please note that self-repair or non-professional repair can have safety consequences and might void the guarantee.
- The following spare parts are available for at least 7 years after the model has been discontinued: thermostats, temperature sensors, printed circuit boards, light sources, door handles, door hinges, trays and baskets. Door gaskets are available for at least 10 years after the model has been discontinued. The duration may be

longer in your country. For further information, please visit our website.

- Please note that some of these spare parts are only available to professional repairers, and that not all spare parts are relevant for all models.

2.7 Disposal

WARNING!

Risk of injury or suffocation.

- Disconnect the appliance from the mains supply.

- Cut off the mains cable and discard it.
- Remove the door to prevent children and pets to be closed inside of the appliance.
- The refrigerant circuit and the insulation materials of this appliance are ozone-friendly.
- The insulation foam contains flammable gas. Contact your municipal authority for information on how to discard the appliance correctly.
- Do not cause damage to the part of the cooling unit that is near the heat exchanger.

3. CONTROL PANEL

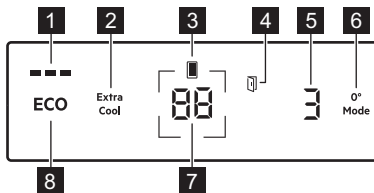



- 1 ECOMETER indicator
- 2 Extra Cool button / indicator
- 3 Fridge compartment indicator
- 4 Door open alarm indicator
- 5 0° Mode indicator
- 6 0° Mode button
- 7 Fridge temperature button / indicator
- 8 ECO button

3.1 Switching on/off

Switch on

Connect the mains plug to the power socket.

To select a different set temperature, refer to "Temperature regulation".

If   appears on the display, refer to "Troubleshooting".

Switch off

1. Press and hold the fridge temperature button for 5 sec.

The display shows blinking .

2. When display reads , disconnect the main plug from the power socket.

3.2 Temperature regulation

The temperature range may vary between 3°C and 8°C for fridge (recommended 4°C).

Press the fridge temperature button to set the temperature of the appliance.

Set recommended temperature by switching on ECO function. Refer to "ECO function".

The temperature indicators show the set temperature.



The set temperature will be reached within 24 h.
After a power failure, the appliance restores to the set temperature.

3.3 ECO function

The ECO function sets the optimal fridge temperature to ensure food preservation while minimizing energy consumption.

1. To activate the function press the ECO button.
The fridge temperature is set to +4°C.
2. To deactivate the function, press the ECO button again or select a different set temperature (refer to "Temperature regulation").

After deactivating the ECO function, the fridge temperature is set to +3°C.



Activation of the ECO deactivates Extra Cool function.



The ECOMETER indicator shows the appliance's current energy consumption. Three fully lit bars indicate the most energy-efficient setup.

3.4 0° Mode settings

The 0° Mode allows you to set different temperature levels in the NaturaFresh compartment.

The default setting is **5**. The coldest setting is **1** and the warmest setting is **5**.

To change the setting:

1. Tap 0° Mode button until you select the desired temperature level.
2. The 0° Mode indicator makes a sound and blinks for 3 seconds.
3. When the 0° Mode indicator stops blinking, the currently displayed temperature level activates.



Settings from 1 to 3 are suitable for fish and meat.
Settings 4 and 5 are suitable for fruit and vegetables. When those settings are on the compartment works similarly to the fridge compartment.



Activation and deactivation of the ECO function does not modify the settings of the 0° Mode.

3.5 Door open alarm

The door open alarm indicator turns on with the sound if the fridge door is left open for 5 min.

The alarm stops after closing the door. Press any button to switch off the sound and flashing of the internal fridge light..



If you do not press any button, the sound switches off automatically after 1 hour.

3.6 Setting mode

The Setting mode allows you to enable or disable the ECOMETER indicator, to reset the appliance factory settings and to change the temperature units from °C to °F.:

Activating the Setting mode

1. Press and hold the ECO button for approx. 3 sec. The display alternately shows blinking **SE** and **EE**.
2. Once the Setting mode is switched on, the display alternately shows **PE** and **On**.

Press and hold the ECO button for approx. 3 sec to deactivate the Setting mode.

The Setting mode deactivates if you do not interact with the control panel for 60 sec.

Navigating the Setting mode

Tap the temperature button to change the parameter.

Tap the Extra Cool button to change the parameter value.

Display	Default parameters
PE On	ECOMETER indicator
ES On	Button sounds
CF °C	Temperature units
F5 03	Factory settings

ECOMETER indicator

In order to switch the ECOMETER on or off:

1. Activate the Setting mode.
2. Tap the Extra Cool button repeatedly to switch ECOMETER indicator off or on.

The indicator will alternately show **PE** and either **On** for the enabled or **Off** for the disabled ECOMETER indicator.

3. Exit the Setting mode.

Button sounds

To enable or disable the sounds:

1. Activate the Setting mode.
2. Tap the temperature indicator until the display shows **ES**. Tap the Extra Cool button repeatedly to switch the sounds either on or off. The display alternately shows **ES** and **ON** for the enabled or **OFF** for the disabled sounds.
3. Exit the Setting mode.

Temperature units

To change the temperature unit:

1. Activate the Setting mode.
2. Tap the temperature indicator until the display shows **CF**. Tap the Extra Cool button repeatedly to select between **OC** for Celsius and **OF** for Fahrenheit.

3. Exit the Setting mode.

Factory settings

This function restores each setting to the factory default settings. To restore the factory default settings:

1. Activate the Setting mode.
2. Tap the temperature button until the display shows **FS**. Tap the Extra Cool button until the display shows **ON**. **ON** turns into blinking **FS** and then into **03**, which indicates that factory settings are restored.
3. Exit the Setting mode.

4. DAILY USE

⚠ CAUTION!

This refrigerating appliance is not suitable for freezing foodstuffs.

4.1 Positioning the door shelves

For easier storage of food, the door shelves can be placed at different heights. Pull the shelf up to reposition.

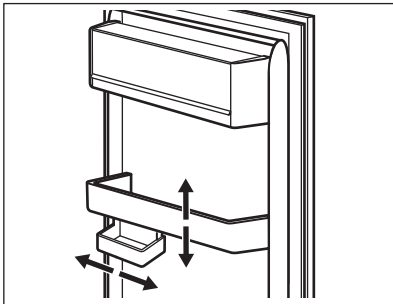

This model is equipped with a variable storage box.

4.2 Movable shelves

The walls of the fridge are equipped with runners. You can change the position of the shelves.

This appliance is equipped with a flexible shelf. The front half of the shelf can be placed under the second half:

1. Take out the front half carefully.
2. Slide it into the lower rail and under the second half.

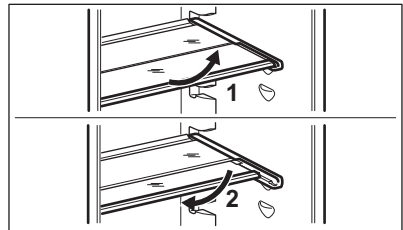

Do not move the glass shelf above the vegetable drawer to ensure correct air circulation.

4.3 NaturaFresh compartment

The temperature and the relative humidity in the compartment provide optimal conditions for the storage of a variety of fresh food (fish, meat, seafood, etc.).

To learn about the temperature settings in the compartment please refer to the "0° Mode settings" section.

4.4 Humidity control

The NaturaFresh compartment has stops that prevent the drawers from falling out when fully extended. To remove the drawer:

1. Pull the drawer to the maximum.
2. Lift and pull out the drawer.

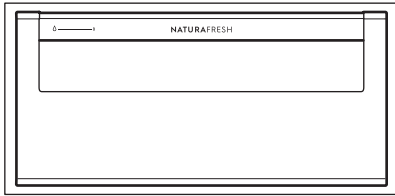

The drawers marked with water drop symbols: Δ and δ can be used according to

the desired storage conditions independently of each other with lower or higher humidity.

Regulation for each drawer is separate and is controlled using the slide valve at the front of the drawer.

- "Dry": low relative humidity.
This humidity level is reached when both sliders are set into this position δ and the ventilation openings are wide open.
- "Humid": high relative humidity.
This humidity level is reached when both sliders are set in this position Δ and the ventilation openings are closed. Humidity is kept and can not escape.

4.5 MULTIFLOW

The fridge compartment is equipped with the MULTIFLOW fan that allows for rapid and effective cooling of food, and keeps uniform temperature in the compartment.

The fan activates automatically and operates only when the door is closed.

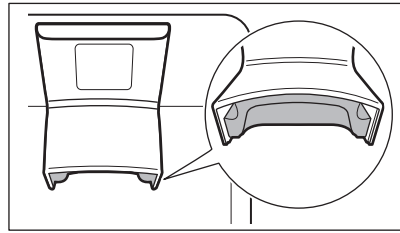

Do not block the air vents.

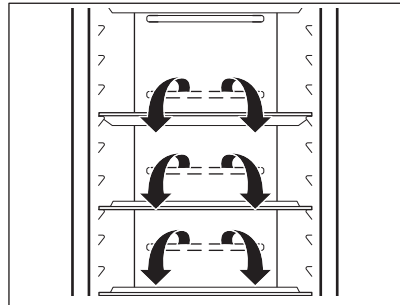

Do not remove the MULTIFLOW panel.
For cleaning instructions, refer to the "Care and cleaning" chapter.

4.6 Bottle rack

Place the bottles (with the opening facing front) in the pre-positioned shelf.



Place only closed bottles on the shelf.

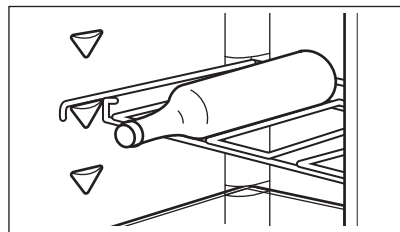

5. HINTS AND TIPS

5.1 Hints for energy saving

- The configuration with the drawers in the bottom part of the appliance and shelves evenly distributed ensures the most efficient use of energy. Position of the door bins does not affect energy consumption.
- Do not open the door frequently or leave it open longer than necessary.
- Do not set too high temperature unless it is required by the characteristics of the food.
- Do not cover the ventilation grilles or holes.
- Ensure that food products inside the appliance allow air circulation through holes in the rear interior of the appliance.

5.2 Hints for food refrigeration















Fresh food compartment is marked with



- Good temperature setting that ensures preservation of fresh food is a temperature less than or equal to +4°C.
- Always use closed containers for liquids and for food, to avoid flavours or odours in the compartment.
- To avoid the cross-contamination between cooked and raw food, cover the cooked food and separate it from the raw one.
- Wrap and place meat on the glass shelf above the vegetable drawer.
- Defrost the food inside the fridge.
- Do not insert hot food inside the appliance.
- Clean fruit and vegetables and place in a dedicated drawer (vegetable drawer).
- Do not keep exotic fruits in the fridge.
- Do not keep vegetables like tomatoes, potatoes, onions, and garlic in the fridge.
- Close the bottles before you put them into the fridge.

5.3 Hints for fresh food storage in NaturaFresh drawer

The NaturaFresh drawer is marked with  and .

Type of food	Air humidity adjustment	Storage time
Butter	 "dry"	up to 1 month
Beef, venison, small meat cuts, poultry	 "dry"	up to 7 days
Tomato sauce	 "dry"	up to 4 days
Fish, shellfish, cooked meat products	 "dry"	up to 3 days
Cooked sea-food	 "dry"	up to 2 days
Salad, vegetables Carrots, herbs, brussels sprouts, celery	 "humid"	up to 1 month
Artichokes, cauliflower, chicory, iceberg lettuce, endive, lamb's lettuce, lettuce, leeks, radicchio	 "humid"	up to 21 days
Broccoli, Chinese leaves, kale, cabbage, radishes, Savoy cabbage	 "humid"	up to 14 days
Peas, kohlrabi	 "humid"	up to 10 days
Spring onions, radishes, asparagus, spinach	 "humid"	up to 7 days
Fruit Pears, dates (fresh), strawberries, peaches	 "humid"	up to 1 month

Type of food	Air humidity adjustment	Storage time
Plums rhubarb, goose-berries	💧 "humid"	up to 21 days
Apples (not sensitive to cold), quinces	💧 "humid"	up to 20 days
Apricots, cherries	💧 "humid"	up to 14 days
Damsons, grapes	💧 "humid"	up to 10 days
Blackberries, currants	💧 "humid"	up to 8 days
Figs (fresh)	💧 "humid"	up to 7 days
Blueberries, raspberries	💧 "humid"	up to 5 days

Do not store cakes with creams more than 3 days in the drawer.

Do not place exotic fruits and vegetables which have to be stored at room temperature in the drawer.

The types of food not mentioned above should be stored in the refrigerator compartment (e.g. all sorts of cheese, cold cuts, etc.).



The level of air humidity in the drawers depends on the content of humidity in the stored food and on the frequency of door opening.

The drawer is suitable for slow thawing of food. Store the thawed food in the drawer no longer than two days.

Take all food stored in the drawer out 15-30 min before consumption.

6. CARE AND CLEANING

WARNING!

Refer to Safety chapters.

6.1 Cleaning the interior

Before first use clean the interior and all accessories with lukewarm water and neutral soap, then dry.

CAUTION!

The accessories and parts of the appliance are not suitable for washing in a dishwasher.

CAUTION!

Clean the control panel with a moist cloth. Do not use any detergents. Wipe the control panel dry with a soft cloth.

6.2 Periodic cleaning

Clean the equipment regularly:

- Clean the inside and accessories with lukewarm water and neutral soap. Rinse and wipe them dry.
- Wipe down the door seals regularly.

6.3 Defrosting of the refrigerator

Defrosting of the fridge compartment is automatic. The water that condenses flows into a recipient on the compressor and evaporates. The recipient cannot be removed.

6.4 Period of non-operation

When the appliance is not in use for long period, take the following precautions:

1. Disconnect the appliance from electricity supply.
2. Remove all food.
3. Clean the appliance and all accessories.
4. Leave the door open to prevent unpleasant smells.



7. TROUBLESHOOTING

WARNING!

Refer to Safety chapters.

7.1 What to do if...

Problem	Possible cause	Solution
The appliance does not operate.	The appliance is switched off.	Switch on the appliance.
	The mains plug is not connected to the mains socket correctly.	Connect the mains plug to the mains socket correctly.
	There is no voltage in the mains socket.	Connect a different electrical appliance to the mains socket. Contact a qualified electrician.
The appliance is noisy.	The appliance is not supported properly.	Check if the appliance stands stable.
Acoustic or visual alarm is on.	The door is left open.	Close the door.
The compressor operates continually.	Temperature is set incorrectly.	Refer to "Control panel" chapter.
	Too much food is put in at the same time.	Wait a few hours and then check the temperature again.
	The room temperature is too high.	Refer to "Installation" chapter.
	Food placed in the appliance is too warm.	Allow food to cool to room temperature before storing.
	The door is not closed correctly.	Refer to "Closing the door" section.
	The Extra Cool function is switched on.	Refer to "Extra Cool function" section.
The compressor does not start immediately after pressing the "Extra Cool", or after changing the temperature.	The compressor starts after a period of time.	This is normal, no error has occurred.
Door is misaligned or interferes with ventilation grill.	The appliance is not levelled.	Refer to installation instructions.
Door does not open easily.	You attempted to re-open the door immediately after closing.	Wait a few seconds between closing and re-opening of the door.
The lamp does not work.	The lamp is in stand-by mode.	Close and open the door.
	The lamp is defective.	Contact the Authorized Service Centre.
There is too much frost and ice.	The door is not closed correctly.	Refer to "Closing the door" section.
	The gasket is deformed or dirty.	Refer to "Closing the door" section.
	Food is not wrapped properly.	Wrap the food properly.

Problem	Possible cause	Solution
	Temperature is set incorrectly.	Refer to "Control panel" chapter.
	Appliance is fully loaded and is set to the lowest temperature.	Set a higher temperature. Refer to "Control panel" chapter.
	Temperature set in the appliance is too low and the ambient temperature is too high.	Set a higher temperature. Refer to "Control panel" chapter.
Water flows on the rear plate of the refrigerator.	During the automatic defrosting process, frost melts on the rear plate.	This is correct.
There is too much condensed water inside the fridge.	Door was opened too frequently.	Open the door only when necessary.
	Door was not closed completely.	Make sure the door is closed completely.
	Stored food was not wrapped.	Wrap food in suitable packaging before storing it in the appliance.
	This is normal that during summer and autumn more condensation can form due to the increased air and food humidity. Fridge does not produce any moisture. After this period, the humidity in the fridge decreases itself.	In summer and autumn, set the warmer temperature in the refrigerator (approx. 6-7°C).
There are water drops on the glass shelves.	There is too much moisture inside the fridge.	Wipe the glass shelves with a cloth to remove water drops.
Temperature cannot be set.	The Extra Cool function is switched on.	Switch off Extra Cool function manually, or wait until it deactivates automatically. Refer to "Extra Cool function" section.
The temperature in the appliance is too low/too high.	The temperature is not set correctly.	Set a higher/lower temperature.
	The door is not closed correctly.	Refer to the "Closing the door" section.
	The food is too hot.	Let the food cool down before storage.
	Too much food is stored at the same time.	Store less food at the same time.
	The door has been opened often.	Open the door only if necessary.
	The Extra Cool function is switched on.	Refer to the "Extra Cool function" section.
	There is no cold air circulation in the appliance.	Ensure cold air circulation in the appliance. Refer to the "Hints and tips" chapter.
  appears on the display.	The appliance is in the demo mode.	

Problem	Possible cause	Solution
Er CE appears and the alarm indicator is on.	Communication problem.	Contact the Authorised Service Centre. The cooling system will continue to keep food cold, but temperature adjustment will not be possible.
Er E1 or Er E3 or Er E5 and the current setting appear alternately for 5 sec and the alarm indicator is on.	Temperature sensor problem.	Contact the Authorised Service Centre. The cooling system will continue to keep food cold, but temperature adjustment will not be possible.



If the problem persists, contact the Authorised Service Centre.

7.2 Replacing the lamp

For replacing the lamp, contact the Authorized Service Centre.

7.3 Closing the door

1. Clean the door gaskets.
2. To adjust the door, refer to installation instructions.
3. To replace the defective door gaskets, contact the Authorized Service Centre.

8. TECHNICAL DATA

The technical information is situated in the rating plate on the internal side of the appliance and on the energy label.

The QR code on the energy label supplied with the appliance provides a web link to the information related to the performance of the appliance in the EU EPREL database. Keep the energy label for reference together with the user manual and all other documents provided with this appliance.

It is also possible to find the same information in EPREL using the link <https://eprel.ec.europa.eu> and the model name and product number that you find on the rating plate of the appliance.

See the link www.theenergylabel.eu for detailed information about the energy label.

9. INFORMATION FOR TEST INSTITUTES

Installation and preparation of the appliance for any EcoDesign verification shall be compliant with EN 62552 (EU). Ventilation requirements, recess dimensions and minimum rear clearances shall be as stated

in this User Manual in "Installation". Please contact the manufacturer for any other further information, including loading plans.

10. ENVIRONMENTAL CONCERNS

Recycle materials with the symbol . Put the packaging in relevant containers to recycle it. Help protect the environment and human

health by recycling waste of electrical and electronic appliances. Do not dispose of appliances marked with the symbol with

the household waste. Return the product to your local recycling facility or contact your municipal office.

Velkomin(n) til Electrolux! Þakka þér fyrir að velja heimilistækið okkar.



Fáðu notkunarleiðbeiningar, bæklinga, bilanaleit, þjónustu- og viðgerðarupplýsingar:
www.electrolux.com/support

Með fyrirvara á breytingum.

EFNISYFIRLIT

1. ÖRYGGISUPPLÝSINGAR.....	17
2. ÖRYGGISLEIÐBEININGAR.....	19
3. STJÓRNBOÐ.....	21
4. DAGLEG NOTKUN.....	23
5. ÁBENDINGAR OG GÓÐ RÁÐ.....	25
6. UMHIRÐA OG HREINSUN.....	26
7. BILANALET.....	27
8. TÆKNILEGAR UPPLÝSINGAR.....	29
9. UPPLÝSINGAR FYRIR PRÓFUNARSTOFNANIR.....	29
10. UMHVERFISMÁL.....	30

1. ⚠ ÖRYGGISUPPLÝSINGAR

Fyrir uppsetningu og notkun heimilistækisins skal lesa meðfylgjandi leiðbeiningar vandlega. Framleiðandinn ber ekki ábyrgð á neinum meiðslum eða skemmdum sem leiða af rangri uppsetningu eða notkun. Geymdu alltaf leiðbeiningarnar á öruggum stað þar sem auðvelt er að nálgast þær til síðari notkunar.

1.1 Öryggi barna og viðkvæmra einstaklinga

- Börn, 8 ára og eldri og fólk með minnkaða líkamlega-, skyn- eða andlega getu, eða sem skortir reynslu og þekkingu, mega nota þetta tæki, ef þau eru undir eftirliti eða hafa verið veittar leiðbeiningar varðandi örugga notkun tækisins og ef þau skilja hættuna sem því fylgir. Börn á aldrinum 3 til 8 ára og einstaklingar með mjög mikla og flókna fötlun er leyflegt að setja í og taka úr heimilistækinu, að því tilskildu að þau hafi fengið almennilegar leiðbeiningar. Halda ætti börnum

yngri en 3 ára frá heimilistækinu nema þau séu undir stöðugu eftirliti.

- Hafa ætti eftirlit með börnum til að tryggja að þau leiki sér ekki með heimilistækið.
- Börn eiga ekki að hreinsa eða framkvæma notandaviðhald á heimilistækinu án eftirlits.
- Haltu öllum umbúðum frá börnum og fargaðu þeim á viðeigandi hátt.

1.2 Almenn öryggi

- Þetta heimilistæki er eingöngu fyrir geymslu á matvörum og drykkjum.
- Þetta heimilistæki er hannað til notkunar innanhúss á heimilum.
- Þetta heimilistæki má nota á skrifstofum, í herbergjum hótela, herbergjum gestahúsa, bændagistingum og öðrum sambærilegum gistirýmum þar sem notkun er ekki meiri en almenn heimilisnotkun.
- Til að forðast spillingu matvæla skal virða eftirfarandi leiðbeiningar:
 - Hafðu hurðina ekki opna um lengri tíma;
 - hreinsaðu reglubundið fleti sem geta komist í snertingu við matvæli og aðgengileg frárennsliskerfi;
 - geymdu hrátt kjöt og fisk í hentugum ílátum í kælikápnnum þannig að það komist ekki í snertingu við eða leki niður á önnur matvæli.
- VIÐVÖRUN: Haltu loftræstingaropum, í afgangi heimilistækisins eða í innbyggðu rými, lausu við hindranir.
- VIÐVÖRUN: Notaðu ekki vélrænan búnað eða aðrar aðferðir til að hraða afísunarferli, annan en þann sem framleiðandinn mælir með.
- VIÐVÖRUN: Skemmdu ekki kælimiðilsrásina.
- VIÐVÖRUN: Notaðu ekki rafmagnstæki inni í geymsluhólfum matvæla í heimilistækinu, nema þau séu af þeirri tegund sem framleiðandinn mælir með.
- Notaðu ekki vatnsúða og gufu til að hreinsa heimilistækið.

- Hreinsaðu heimilistækið með mjúkum rökum klút. Notaðu aðeins hlutlaus þvottaefni. Notaðu ekki neinar vörur með svarfefnum, stálull, leysiefni eða málmhluti.
- Þegar heimilistækið er tómt um lengri tíma skal slökkva á því, afísa, hreinsa, þurrka og skilja hurðina eftir opna til að koma í veg fyrir að mygla myndist inni í tækinu.
- Geymdu ekki sprengifim efni eins og úðabrúsa með eldfimu drifefni í þessu heimilistæki.
- Ef rafmagnssnúran er skemmd verður framleiðandi, viðurkennd þjónustumiðstöð, eða svipað hæfur aðili að endurnýja hana til að forðast hættu.

2. ÖRYGGISLEIÐBEININGAR

2.1 Uppsetning

AÐVÖRUN!

Einungis til þess hæfur aðili má setja upp þetta heimilistæki.

- Fjarlægðu allar umbúðir.
- Ekki setja upp eða nota skemmt heimilistæki.
- Notaðu ekki heimilistækið áður en þú setur upp innbyggða virkið af öryggisástæðum.
- Fylgdu aðskildum leiðbeiningum sem eru á vefsíðu okkar um uppsetningu heimilistækisins og þegar hurð er snúid við.
- Alltaf skal sýna aðgát þegar heimilistækið er fært vegna þess að það er þungt. Notaðu alltaf öryggishanska og lokaðan skóbúnað.
- Gakktu úr skugga um að að loft geti flætt í kringum heimilistækið.
- Við fyrstu uppsetningu eða eftir að hurðinni hefur verið snúid við skaltu bíða í að minnsta kosti 4 klukkustundir áður en heimilistækið er tengt við rafmagn. Þetta er til að olían nái að flæða aftur í þjöppuna.
- Áður en þú framkvæmir einhverjar aðgerðir á heimilistækinu (t.d. snyrð við hurðinni) skaltu taka klóna úr rafmagnsinnstungunni.

- Ekki setja heimilistækið upp nálægt hitagjöfum (ofnum) eða eldavélum, bókunarfnum eða helluborðum, nema annað sé tekið fram í leiðbeiningum um uppsetningu.
- Ekki hafa heimilistækið berskjaldað gagnvart rigningu.
- Ekki setja heimilistækið upp þar sem það verður fyrir beinu sólarljósi.
- Ekki setja þetta heimilistæki upp á svæðum þar sem er of mikill raki eða of kalt.
- Þegar þú færir til heimilistækið, skaltu lyfta brúninni að framan til að koma í veg fyrir að þú rispir gólfíð.
- Verndaðu gólfíð gegn rispum þegar hurð heimilistækisins er snúid við.
- Heimilistækið inniheldur poka af þurrkefni. Þetta er ekki leikfang. Þetta er ekki matvara. Vinsamlegast fargaðu því samstundis.

2.2 Rafmagnstenging

AÐVÖRUN!

Hætta á eldi og raflosti.

AÐVÖRUN!

Þegar heimilistækið er staðsett skaltu tryggja að rafmagnssnúran sé hvorki klemmd né skemmd.

ADVÖRUN!

Notaðu ekki fjöltengi eða framlengingarsnúrur.

- Gakktu úr skugga um að færíbreyturnar á merkiplötunni séu samhæfar við rafmagnsflokkun aðalæðar aflagjafa.
- Heimilistækið verður að vera jarðtengt.
- Notaðu alltaf rétt ísetta innstungu sem ekki veldur raflosti.
- Ef innstungan á heimilinu er ekki jarðtengd, þarf að jarðtengja heimilistækið í aðskilda jörð til að uppfylla nügildandi reglugerðir. Hafið samband við fagmenntaðan rafvirkja.
- Gakktu úr skugga um að rafmagnsílutir verði ekki fyrir skemmdum (t.d. rafmagnsklóin, snúran, þjappan). Hafa skal samband við viðurkennda þjónustumiðstöð eða rafvirkja til að skipta um rafmagnsílutí.
- Rafmagnssnúran verður að liggja neðar en rafmagnsklóin.
- Aðeins skal tengja rafmagnsklóna við rafmagnsinnstunguna í lok uppsetningarinnar. Gakktu úr skugga um að rafmagnsklóin sé aðgengileg eftir uppsetningu.
- Ekki toga í snúruna til að taka tækið úr sambandi. Taktu alltaf um klóna.

2.3 Notkun

ADVÖRUN!

Hætta á meiðslum, bruna, raflosti eða eldsvoða.



Heimilistækið inniheldur eldfimt gas, ísóbutan (R600a), náttúrulegt gas, sem er mjög umhverfisvænt. Gættu þess að valda ekki skaða á kælrásinni sem inniheldur ísóbutan.

- Breytið ekki eiginleikum heimilistækisins.
- Það er harðbannað að nota þessa innbyggðu vöru sem frístandandi tæki.
- Þetta heimilistæki er ætlað til notkunar við stofuhita á bilinu frá 10°C til 43°C. Þetta tilgreinda hitastigssvið tryggir rétta virkni heimilistækisins.

- Ekki láta rafmagnstæki (s.s. ísgerðarvélar) í tækið nema það sé tekið fram af framleiðanda að þau þoli það.
- Ef rafrásir kælibúnaðarins skemmast skal gæta þess að það sé enginn logi eða kveikjugjafar í herberginu. Loftræstu herbergið.
- Ekki láta heita hluti snerta þá hluta heimilistækisins sem eru úr plasti.
- Ekki nota heimilistækið til að geyma eldfimar lofttegundir eða vökva.
- Setjið ekki eldfim efni eða hluti bleytta með eldfimum efnum í, nálægt, eða á heimilistækið.
- Ekki snerta þjökkpuna eða þéttinn. Þau eru heit.
- Leyfið ekki matvælum að komast í snertingu við innri veggj heimilistækishólfanna.

2.4 Innri lýsing

ADVÖRUN!

Hætta á raflosti.

- Þessi vara inniheldur einn eða fleiri ljósgjafa í orkunýtniflokknum F.
- Varðandi ljósin inn í þessari vöru og ljós sem varahluti sem seld eru sérstaklega: Þessi ljós eru ætluð að standast öfgakenndar aðstæður í heimilistækjum eins og hitastig, titring, raka eða til að senda upplýsingar um rekstrarstöðu tækisins. Þau eru ekki ætluð til að nota í öðrum tækjum og henta ekki sem lýsing í herbergjum heimila.

2.5 Umhirða og hreinsun

ADVÖRUN!

Hætta á meiðslum eða skemmdum á heimilistækinu.

- Áður en viðhald fer fram skal slökva á heimilistækinu og aftengja rafmagnsklóna frá rafmagnsinnstungunni.
- Þetta heimilistæki inniheldur vetniskolefni í kælibúnaðinum. Einungis hæfur aðili má sinna viðhaldi og endurhleðslu þessa tækis.

2.6 Þjónusta

- Hafðu samband við viðurkennda þjónustumiðstöð til að gera við heimilistækið. Nota skal eingöngu upprunalega varahluti.
- Vinsamlegast athugaðu að ef þú eða einhver sem ekki er fagmaður gerir við getur það haft afleiðingar varðandi öryggi og gæti ógilt ábyrgðina.
- Eftirfarandi varahlutir eru fánlegir í að minnsta kosti 7 ár eftir að framleiðslu gerðarinnar hefur verið hætt: hitastillar, hitaskynjarar, prentplötur, ljósgjafar, hurðahandföng, hurðalámir, bakkar og grindur. Hurðapéttingar eru fánlegar í að minnsta kosti 10 ár eftir að framleiðslu gerðarinnar hefur verið hætt. Verið gæti að tímalengdin sé ekki lengur fánleg í þínu landi. Farðu á vefsíðu okkar fyrir frekari upplýsingar.
- Vinsamlegast athugaðu að suma þessara varahluta geta aðeins atvinnuviðgerðaraðilar fengið og ekki eru allir varahlutir viðeigandi fyrir allar gerðir.

2.7 Förgun

⚠ AÐVÖRUN!

Hætta á meiðslum eða köfnun.

- Aftengið heimilistækið frá rafmagnsgjafanum.
- Klippa rafmagnssnúruna af og fleggið henni.
- Fjarlægjið hurðina til að koma í veg fyrir að börn eða dýr geti lokast inni í tækinu.
- Kælirásin og einangrunarefnið á tækinu eru ósónvæn.
- Einangrunarfroðan inniheldur eldfimar lofttegundir. Hafði samband við sveitarfélagið til að fá upplýsingar um hvernig á að farga heimilistækinu á réttan hátt.
- Ekki valda skaða á hluta kælieiningarinnar sem er nálægt hitaskiptinum.

3. STJÓRNBOÐ

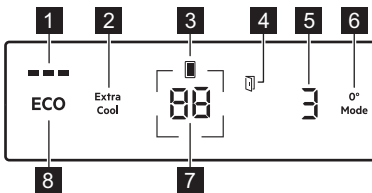

- 1 ECOMETER vísir
- 2 Extra Cool hnappur / vísir
- 3 Vísir fyrir kælihölf
- 4 Vísir fyrir viðvörðun um opna hurð
- 5 0° Mode vísir
- 6 0° Mode-hnappur
- 7 Vísir / hnappur fyrir hitastig kælis
- 8 ECO-hnappur

3.1 Kveikt / slökkt

Kveikja á

Tengdu klóna við rafmagnsinnstunguna.

Til að velja annað innstillt hitastig, sjá „Hitastilling“.

Ef er birtist á skjánum, sjá „Bilanaleit“.

Slökktu á

1. Ýtið á og haldið inni hnappinum fyrir hitastig kælis í 5 sek.

Skjárinn sýnir blikkandi .

2. Þegar skjárinn sýnir skal aftengja aðaltengið úr innstungunni.

3.2 Hitastilling

Hitasviðið getur verið breytilegt á bilinu 3°C til 8°C fyrir kælinn (mælt er með 4°C).

Ýttu á hitastigshnapp kælisins til að stilla hitastig heimilistækisins.

Ýtið á það hitastig sem mælt er með því að kveikja á ECO aðgerð. Sjá „ECO aðgerð“.

Hitastigsvísar sýna hitastigið sem búið var að stilla.



Hitastillingunni þarf að ná innan 24 klst. Eftir rafmagnsleysi á sér staðar fer heimilistækið aftur á innstillt hitastig.

3.3 ECO aðgerð

ECO aðgerðin stillir á rétt hitastig í kælinum til að tryggja sem best endingu matvæla um leið og orkunotkun er lágmarkuð.

1. Til að virkja aðgerðina skaltu ýta á ECO-hnappinn.

Hitastigið í kælinum er stillt á +4°C.

2. Til að afvirkja aðgerðina skaltu ýta á aftur á ECO hnappinn eða velja annað hitastigi til að stilla á (sjá „Hitastilling“).

Þegar slökkt hefur verið á ECO aðgerðinni er hitastigið í kælinum stillt á +3°C.



Virkjun á ECO slekkur á Extra Cool aðgerðinni.



ECOMETER vísirinn sýnir núverandi orkunotkun heimilistækisins. Ef þrjú strík lýsa er mest orkusparandi uppstillingin í notkun.

3.4 0° Mode stilling

0° Mode gerir þér kleift að stilla mismunandi hitastig í NaturaFresh hólfinu.

Sjálfgæfin stilling er 5. Kaldasta stillingin er 1 og heitasta stillingin er 5.

Til að breyta stillingunni:

1. Pikkaðu á 0° Mode-hnappinn þar til þú getur valið tilætlað hitastig.
2. 0° Mode-vísirinn gefur frá sér hljóð og blikkar í 3 sekúndur.
3. Þegar 0° Mode-vísirinn hættir að blikka virkjar það hitastigið sem nú er sýnt.



Stillingar frá 1 til 3 eru hentugar fyrir fisk og kjöt. Stillingarnar 4 og 5 eru hentugar fyrir grænmeti og ávexti. Þegar kveikt er á þessum stillingum, virkar hólfíð með sambærilegum hætti og kælihlófið.



Virkjun og afvirkjun á ECO aðgerð breytir ekki stillingum á 0° Mode.

3.5 Aðvörun fyrir opna hurð

Viðvörunarvísirinn með hljóðinu fyrir kælihurðina kviknar ef hurðin er skilin eftir opin í 5 mín.

Aðvörunin stöðvast eftir að hurðinni er lokað. Ýttu á hvaða hnapp sem er til að slökkva á hljóðinu og blikki á ljósinu í kælinum..



Ef þú ýtir ekki á neinn hnapp slekkur hljóðið á sér eftir 1 klukkustund.

3.6 Núllstilling

Stillingarhamurinn gerir þér kleift að virkja eða afvirkja ECOMETER vísirinn, til að endurstilla verksmiðjustillingar heimilistækisins og breyta einingum fyrir hitastig úr °C í °F.:

Stillingarhamur virkjaður

1. Ýtið og haldið ECO hnappinum inni í u.þ.b. 3 sek. Skjárinn sýnir blikkandi **SE** og **EE** til skiptis.
2. Þegar kveikt hefur verið á stillingarham sýnir skjárinn til skiptis **PE** og **On**.

Til að afvirkja stillingarhaminn, ýttu á ECO hnappinn og haltu honum inni í um það bil 3 sek sekúndur.

Stillingarhamurinn afvirkjast ef þú ef þú snertir ekki stjórnborðið í 60 sek.

Leiðsögn um stillingarhaminn

Ýttu létt á hitastigshnappinn til að breyta stikugildi.

Ýttu létt á Extra Cool hnappinn til að breyta stikugildi.

Skjár	Sjálfgæfnar stikur
PE On	ECOMETER vísir
ES On	Hnappahljóð
CF °C	Hitastigseiningar

Skjár	Sjálfgæfnar stikur
F5 03	Verksmiðjustillingar

ECOMETER vísir

Til að kveikja eða slökkva á ECOMETER :

1. Til að virkja stillingavalmöguleikann.
2. Ýttu endurtekið á Extra Cool hnappinn til að kveikja eða slökkva á ECOMETER vísinum. Vísirinn mun til skiptis sýna **PE** og annað hvort **0n** fyrir virkjaðan eða **0F** fyrir afvirkjaðan ECOMETER vísi.
3. Farið úr stillingahamnum.

Hnappahljóð

Til að virkja eða afvirkja hljóðið:

1. Til að virkja stillingavalmöguleikann.
2. Ýtið á hitastigsvísinn þar til skjárinn sýnir **ES**. Ýtið endurtekið á Extra Cool hnappinn til að kveikja eða slökkva á hljóðinu. Skjárinn sýnir til skiptis **ES** og **0n** fyrir virk eða **0F** óvirk hljóð.

3. Farið úr stillingahamnum.

Hitastigseingar

Til að breyta hitastigseiningunni:

1. Til að virkja stillingavalmöguleikann.
2. Ýtið endurtekið á hitastigsvísirinn þar til skjárinn sýnir **CF**. Ýttu endurtekið á Extra Cool hnappinn til að velja á milli **0C** fyrir Celsius og **0F** fyrir Fahrenheit.
3. Farið úr stillingahamnum.

Verksmiðjustillingar

Þessi aðgerð endurstillir sérhverja stillingu í sjálfgæfnar verksmiðjustillingar. Til að stilla aftur á sjálfgæfnar verksmiðjustillingar:

1. Til að virkja stillingavalmöguleikann.
2. Ýtið á hitastigshnappinn þangað til að skjárinn sýnir **F5**. Ýtið á Extra Cool hnappinn þangað til skjárinn sýnir **0n**. **0n** fer að blikka **F5** og síðan í **03** sem gefur til kynna að stillt hafi verið aftur á verksmiðjustillingar.
3. Farið úr stillingahamnum.

4. DAGLEG NOTKUN

⚠ VARÚÐ!

Þetta kælitæki er ekki ætlað til þess að frysta matvæli.

4.1 Hurðarhillurnar staðsettar

Til að auðvelda geymslu matvæla er hægt að setja hurðarhillurnar í mismunandi hæðir. Lyftu hillunni upp til að staðsetja að nýju.

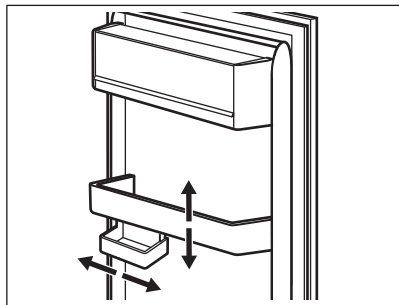

Þessi gerð er búin breytilegum geymslukassa.

4.2 Færanlegar hillur

Veggir kælikápsins eru búnir rennum. Þú getur breytt staðsetningunni á hillunum.

Þetta heimilistæki er búið aðlaganlegri hillu. Hægt er að setja framhluta hillunnar undir afturhlutann:

1. Taktu framhlutann varlega út.
2. Rennið honum inni í neðri grindina og undir afturhlutann.

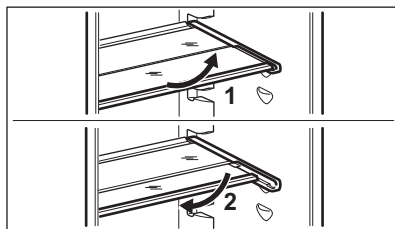



Færið ekki glerhilluna fyrir ofan grænmetisskúffuna, til að tryggja rétt loftstreymi.

4.3 NaturaFresh hólf

Hitastigið og hlutlægt rakastig í hólfinu veitir kjöraðstæður fyrir geymslu á ýmis konar ferskum matvælum (fiskur, kjöt, sjávarréttir o.s.frv.).



Frekari upplýsingar um hitastillingar í hólfinu er að finna í „0° Mode stillingar“ hlutanum.

4.4 Rakastýring

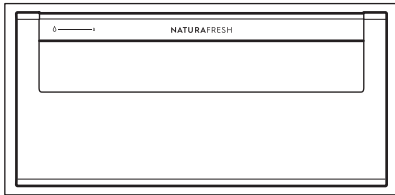

NaturaFresh-hólfid er með stoppara til að koma í veg fyrir að skúffur detti úr þegar þær eru dregnar út að fullu. Til að fjarlægja skúffuna:

1. Dragðu skúffuna eins langt út og hún kemst.
2. Lyftu og dragðu út skúffuna.



Skúffurnar sem merktar eru með dropatáknum:  og  er hægt að nota með aðskildum hætti í samræmi við þær geymsluaðstæður sem þú vilt, með lægra eða hærra rakastigi.

Temprun hvorrar skúffu er aðskilin og stjórnad með rennilokum fremst á skúffunum.

- „Purr“: lágt hlutfallslegt rakastig. Þessu rakastigi er náð þegar báðar rennilokur eru í þessari stöðu  og loftopin eru alveg opin.
- „Rakt“: hátt hlutfallslegt rakastig. Þessu rakastigi er náð þegar báðar rennilokur eru í þessari stöðu  og loftopin eru lokað. Raka er haldið og kemst ekki út.

4.5 MULTIFLOW

Kælihöfðið er búið MULTIFLOW viftunni sem gerir hraða og skilvirka kælingu matvæla mögulega og viðheldur jafnara hitastigi í sérhverjum hluta hölfsins.

Viftan virkjust sjálfkrafa og virkar aðeins þegar hurðin er lokað.

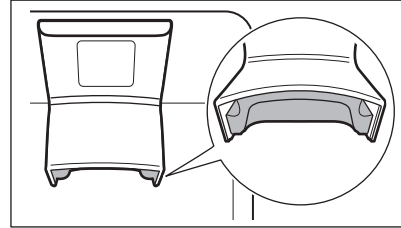

Lokaðu ekki fyrir loftunargöt.

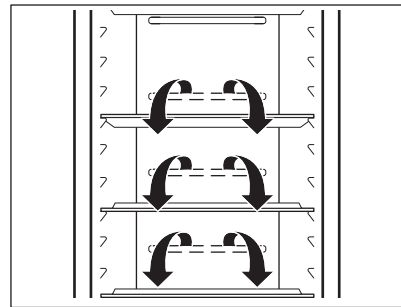

Ekki fjarlægja MULTIFLOW spjaldið. Fyrir upplýsingar um hreinsun, sjá kaflann „Umhirða og hreinsun“.

4.6 Flöskugrind

Settu flöskurnar (með stúttinn vísandi fram) í forstillta hilluna.



Settu aðeins lokaðar flöskur í hilluna.

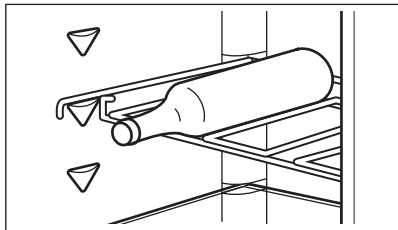

5. ÁBENDINGAR OG GÓÐ RÁÐ

5.1 Ábendingar um orkusparnað

- Hagkvæmasta orkunotkunin er tryggð í þeirri uppsetningu að skúffunum í neðri hluta heimilistækisins og hillunum sé dreift jafnt. Staðsetning kassa í hurð hefur ekki áhrif á orkunotkun.
- Ekki opna hurðina oft eða hafa hana opna lengur en nauðsyn krefur.
- Ekki stilla á of háan hita nema eiginleikar matarins krefjist þess.
- Ekki hylja loftræstiristarnar eða götin.
- Gakktu úr skugga um að matvaran inni í heimilistækinu leyfi lofti að flæða út um gót aftan á innanverðu heimilistækinu.

5.2 Ábendingar um góða kælingu









Vöruhólfid fyrir ferska matvöru er merkt með  .

- Góð hitastilling sem varðveitir ferska matvöru er +4°C eða lægri.
- Notaðu alltaf lokuð ilát fyrir vökva og fyrir mat, til að forðast að lykt eða bragð safnist í hólfið.
- Til að forðast víxlmengun á milli eldaðrar og óeldaðrar matvöru, skal þekja eldaða matvöru og halda henni aðskildri frá hrárra matvöru.
- Pakkaðu kjöti inn í hentugar umbúðir og settu það á glerhilluna fyrir ofan grænmetisskúffuna.
- Affrystu matinn sem er inni í kælinum.
- Ekki stinga heitri matvöru inn í heimilistækið.
- Hreinsaðu ávexti og grænmeti og settu í þar til gerða skúffu (grænmetisskúffu).

- Ekki geyma framandi ávexti í kælinum.
- Ekki geyma grænmeti, eins og tómata, kartöflur, lauk og hvítlauk, í kælinum.
- Lokaðu flöskunum áður en þú setur þær inn í kælinn.

5.3 Ábendingar fyrir geymslu á ferskri matvöru í NaturaFresh skúffu

NaturaFresh skúffan er merkt með  og  .

Tegund matvæla	Finstilling á rakastigi í lofti	Geymslutími
Smjör	 „þurrt“	allt að einn mánuður
Nautakjöt, kál-fakjöt, lítill kjötbitar, alifuglakjöt	 „þurrt“	allt að sjö dagar
Tómatsósa	 „þurrt“	allt að fjórir dagar
Fiskur, skelfiskur, eldað kjöt	 „þurrt“	allt að þrjú dagar
Eldað sjávarfang	 „þurrt“	allt að tveir dagar
Salat, grænmeti Gulrætur, kryddjurtir, rósakál, selleri	 „rakt“	allt að einn mánuður

Tegund matvæla	Finstilling á rakastigi í lofti	Geymslutími
Ætípastlar, blómkál, kaffifífillsrót, issalat, kaffifífill, lambhagasalat, salat, blaðlaukur, rauðlaufssalat	„rakt“	allt að 21 dagar
Spergilkál, kínakál, grænkál, hvítkál, radísur, blöðrukál	„rakt“	allt að 14 dagar
Baunir, hnúðkál	„rakt“	allt að tíu dagar
Vorlaukur, radísur, aspás, spínat	„rakt“	allt að sjö dagar
Ávöxtur Perur, döðlur (ferskar), jarðarber, ferskjur	„rakt“	allt að einn mánuður
Plómur rabarbari, kambhveljur	„rakt“	allt að 21 dagar
Epli (ekki viðkvæm fyrir kulda), roðrunnaepli	„rakt“	allt að 20 dagar
Apríkósur, kirsuber	„rakt“	allt að 14 dagar

Tegund matvæla	Finstilling á rakastigi í lofti	Geymslutími
Sveskjuplómur, vínber	„rakt“	allt að tíu dagar
Brómber, sólber	„rakt“	allt að átta dagar
Fíkjur (ferskar)	„rakt“	allt að sjö dagar
Bláber, rífsber	„rakt“	allt að fimm dagar

Ekki geyma kökur með kremi í meira en 3 daga í skúffunni.

Ekki setja framandi ávexti og grænmeti sem á að geyma við stofuhita í skúffuna.

Þær matartegundir sem nefndar eru hér að ofan ætti að geyma í kæliholfinu (þ.e. hvers kyns ostur, skinkur o.s.frv.).



Rakastig loftsins í skúffunum veltur á rakainnihaldi matvöru sem geymd er og hversu oft hurðin er opnuð.

Skúffan er hentug fyrir hæga afþiðnun á matvöru. Ekki geyma affrysta matvöru í skúffunni í meira en tvo daga.

Taktu alla matvöru sem geymd er í skúffinni út 15-30 mínútum áður en hennar er neytt.

6. UMHIRÐA OG HREINSUN

⚠ **ÆDVÖRUN!**

Sjá kafla um öryggismál.

6.1 Innra byrði hreinsað

Fyrir fyrstu notkun skal hreinsa innanvert rýmið og alla fylgihluti með volgu vatni og hlutlausri sápu og þurrka síðan.

⚠ **VARÚÐ!**

Aukahlutir og hlutar heimilistækisins eru ekki ætlaðir fyrir uppþvottavélar.

⚠ **VARÚÐ!**

Hreinsaðu stjórnborðið með rökum klút. Ekki nota neitt þvottaefni. Þurrkaðu stjórnborðið með mjúkum klút.

6.2 Reglubundin hreinsun

Hreinsaðu búnaðinn reglulega:

- Hreinsaðu innra byrðið og aukahlutina með volgu vatni og hlutlausri sápu. Skolaðu og þurrkaðu vel.
- Þurrkaðu hurðarþéttingarnar reglulega.

6.3 Ísskápurinn affrystur

Þíðing kælihlófsins er sjálfvirk. Vatnið sem þéttist rennur inn í móttakara á þjöppunni og gufar upp. Ekki er hægt að fjarlægja móttakarann.

6.4 Tímabundið ekki í notkun

Þegar heimilistækið er ekki í notkun til lengri tíma, skal grípa til eftirfarandi ráðstafana:

1. Aftengja tækið frá rafmagni.
2. Fjarlægja allan mat.
3. Hreinsa heimilistækið og alla aukahluti þess.
4. Hafa skal hurðina opna til að koma í veg fyrir vonda lykt.

7. BILANALET

AÐVÖRUN!

Sjá kafla um öryggismál.

7.1 Hvað skal gera ef...

Vandamál	Möguleg ástæða	Lausn
Heimilistækið virkar ekki.	Slökkt er á heimilistækinu.	Kveiktu á heimilistækinu.
	Rafmagnsklóin er ekki rétt tengd við rafmagnsinnstunguna.	Tengdu klóna við rafmagnsinnstunguna með réttum hætti.
	Það er ekkert rafmagn á rafmagnsinnstungunni.	Tengdu annað raftæki við rafmagnsinnstunguna. Hafðu samband við faglærðan rafvirkja.
Heimilistækið gefur frá sér mikinn hávaða.	Heimilistækið er ekki með réttan stuðning.	Kannaðu hvort heimilistækið sé stöðugt.
Heyranleg eða sjónræn aðvörðun er í gangi.	Hurðin hefur verið skilin eftir opin.	Lokaðu hurðinni.
Þjappan gengur samfelld.	Hitastig er rangt stillt.	Sjá „Stjórnborð“ kaflann.
	Of mikið magn af matvöru er sett inn í einu.	Þíddu í nokkrar klukkustundir og athugaðu svo hitastigið aftur.
	Stofuhitinn er of hár.	Sjá „Uppsetning“ kaflann.
	Matvara sem látin er í heimilistækið er of heit.	Leyfðu matvörunni að kólna að stofuhita áður en hún er sett inn til geymslu.
	Hurðin er ekki nægilega vel lokað.	Sjá „Hurðinni lokað“ hlutann.
	Kveikt er á Extra Cool aðgerðinni.	Sjá kaflann „Extra Cool Aðgerð“.
Þjappan fer ekki strax í gang eftir að ýtt er á „Extra Cool“, eða eftir að hitastigi er breytt.	Þjappan ræsist eftir nokkurn tíma.	Þetta er eðlilegt, engin villa hefur komið upp.
Hurðin er skökk eða rekst í loftræstiristina.	Tækið er ekki lárétt.	Sjá leiðbeiningar um uppsetningu.

Vandamál	Möguleg ástæða	Lausn
Hurð opnast ekki auðveldlega.	Þú reyndir að opna hurðina aftur strax eftir að þú lokaðir henni.	Bíddu í nokkrar sekúndur á milli þess að loka og opna hurðina aftur.
Ljósið virkar ekki.	Ljósið er í reiðuham. Ljósið er bilað.	Lokaðu og opnaðu hurðina. Hafðu samband við viðurkenndu þjónustumiðstöðina.
Það er of mikið hrím og klaki.	Hurðin er ekki nægilega vel lokað. Þéttiborðinn er afmyndaður eða óhr-einn. Matvælum er ekki rétt pakkað inn. Hitastig er rangt stillt.	Sjá „Hurðinni lokað“ hlutann. Sjá „Hurðinni lokað“ hlutann. Pakkaðu matvælum rétt inn. Sjá „Stjórnborð“ kaflann.
	Heimilistækið er fullhlaðið og er stillt á lægsta hitastig. Hitastigið sem stillt er á heimilistækinu er of lágt og umhverfishitastig er of hátt.	Stilltu hærra hitastig. Sjá „Stjórnborð“ kaflann. Stilltu hærra hitastig. Sjá „Stjórnborð“ kaflann.
Vatnið flæðir á afturplötu kæliskápsins.	Á meðan á sjálfvirka affrystingarferlinu stendur, bræðir það frostið á afturplötunni.	Þetta er í lagi.
Of mikið vatn þéttist innan í kælinum.	Hurðin var opnuð of oft. Hurðinni var ekki lokað til fulls. Geymdum mat var ekki pakkað.	Opnaðu hurðina aðeins þegar nauðsynlegt er. Gakktu úr skugga um að hurðinni sé lokað til fulls. Pakkaðu mat í hentugar pakkningar áður en þú setur hann í heimilistækið.
	Það er eðlilegt að yfir sumarið og haustið geti myndast meiri þétting vegna aukins lofts og raka í matvælum. Kælirinn framleiðir engan raka. Eftir þetta tímabil minnkar rakastigið í kælinum af sjálfu sér.	Á sumrin og haustin skaltu stilla hitastigið í kælinum hærra (u.þ.b. 6-7°C).
Það eru vatnsdropar á glerhillunum.	Það er of mikill raki inni í kælinum.	Þurrkaðu vatnsdropana af glerhillunum með mjúku klút.
Ekki er hægt að stilla hitastigið.	Kveikt er á Extra Cool aðgerð.	Slökktu handvirkt á Extra Cool aðgerð, eða bíddu þar til hún afvirkjast sjálfkrafa. Sjá kaflana „Extra Cool Aðgerð“.
Hitastig heimilistækisins er of lágt/hátt.	Hitastigið er ekki rétt stillt. Hurðin er ekki nægilega vel lokað. Matvælin eru of heit.	Stilltu hitastigið hærra/lægra. Sjá „Hurðinni lokað“ hlutann. Láttu matvöruna kólna fyrir geymslu.
	Of mikið af matvöru er geymd í einu.	Geymdu minna af matvöru í einu.

Vandamál	Möguleg ástæða	Lausn
	Hurðin hefur verið opnuð of oft.	Opnaðu hurðina aðeins ef nauðsyn krefur.
	Kveikt er á Extra Cool aðgerðinni.	Sjá kaflann „Extra Cool Aðgerð“.
	Það er ekkert kalt loffflæði í heimilistækini.	Gakktu úr skugga um að það sé kalt loffflæði í heimilistækini. Sjá kaflann „Ábendingar og góð ráð“.
ðE on birtist á skjánum.	Heimilistækið er í sýnikennsluhamnum.	
Táknið ER CE birtist og viðvör- unarvísirinn er kveiktur.	Samskiptavandi.	Hafðu samband við viðurkennda þjónustumiðstöð. Kælikerfið mun halda áfram að halda matvöru kal- dri, en aðlögun hitastigs verður ekki möguleg.
Táknið ER E1 eða ER E3 eða ER E5 og núverandi still- ing birtist til skiptis í 5 sek og viðvör- unarvísirinn er kveiktur.	Vandamál með hitaskynjara.	Hafðu samband við viðurkennda þjónustumiðstöð. Kælikerfið mun halda áfram að halda matvöru kal- dri, en aðlögun hitastigs verður ekki möguleg.



Ef vandamálið hverfur ekki skaltu hafa samband við viðurkennda þjónustumiðstöð.

7.2 Skipt um ljósið

Hafðu samband við viðurkennda þjónustumiðstöð til að fá nýja peru.

7.3 Hurðinni lokað

1. Þrífið þéttborða hurðarinnar.
2. Skoðaðu uppsetningarleiðbeiningar til að stilla hurðina.
3. Til að skipta um gallaðar hurðarþéttingar skaltu hafa samband við viðurkennda þjónustumiðstöð.

8. TÆKNILEGAR UPPLÝSINGAR

Tæknilegar upplýsingar eru á merkiplötunni, á ytri eða innri hlið heimilistækisins og á orkumerkimiðanum.

QR-kóðinn á orkumerkingunni sem fylgir þessu tæki, gefur upp tengil á vefsíðu varðandi upplýsingar um frammistöðu tækisins í gagnagrunni EU EPREL. Geymdu orkumerkimiðann til uppflettingar ásamt notandahandbókinni og öllum öðrum skjölum sem fylgja með þessu heimilistæki.

Það er einnig mögulegt að nálgast sömu upplýsingar í EPREL með því að nota tengilinn: <https://eprel.ec.europa.eu> og gerðarheiti og framleiðslunúmer sem finna má á merkiplötu heimilistækisins.

Skoðaðu tengilinn www.theenergylabel.eu varðandi ítarlegar upplýsingar um orkumerkingar.

9. UPPLÝSINGAR FYRIR PRÓFUNARSTOFNANIR

Uppsetning og undirbúningur heimilistækisins fyrir EcoDesign-vottun verður að samræmast

EN 62552 (EU). Loftræstingarkröfur, stærðir skotsins og lágmarksbil að aftan verður að

vera eins og tilgreint er í „Uppsetning“ í þessari notandahandbók. Hafðu samband við

framleiðanda fyrir allar frekari upplýsingar, þar með talið hleðsluáætlanir.

10. UMHVERFISMÁL

Endurvinnna þarf öll efni merkt táknuinu . Setjið umbúðirnar í viðeigandi sorpilát til endurvinnslu. Leggið ykkar að mörkum til verndar umhverfinu og heilsu manna og dýra og endurvinnið rusl sem fylgir raftækjum og rafrænum búnaði. Hendið ekki

heimilistækjum sem merkt eru með táknuinu  í venjulegt heimilirusl. Farið með vöruna í næstu endurvinnslustöð eða hafið samband við sveitarfélagið.



electrolux.com

222384099-C-032025



CE