

# Hisense

life reimagined

## **BEDIENUNGSANLEITUNG**

Bevor Sie dieses Gerät bedienen, lesen Sie bitte dieses Handbuch sorgfältig durch und bewahren Sie es zum späteren Nachschlagen auf

DE

Deutsch

Vielen Dank, dass Sie sich für Hisense entschieden haben. Wir sind sicher, wir werden viel Freude mit Ihrem neuen Kühlschrank haben. Bevor Sie Ihr Haushaltsgerät jedoch verwenden, empfehlen wir Ihnen die sorgfältige Lektüre der Bedienungsanleitung, welche Informationen über die Installation und die Benutzung Ihres Produkts enthält. Bitte bewahren Sie diese Bedienungsanleitung für zukünftige Rückfragen auf.

## Inhaltsverzeichnis

<b>KÜHLSCHRANKSICHERHEIT</b> .....	<b>3</b>
<b>BAUTEILE UND EIGENSCHAFTEN</b> .....	<b>11</b>
<b>INSTALLATIONSANFORDERUNG</b> .....	<b>12</b>
Standortvoraussetzungen.....	12
Elektrische Anforderungen.....	12
<b>INSTALLATIONSANLEITUNG</b> .....	<b>13</b>
Packen Sie den Kühlschrank aus.....	13
Aufstellung an der richtigen Stelle.....	13
Türentfernung.....	13
Verwendung eines Wasservorratsbehälters.....	14
Beenden Sie die Installation.....	15
Ebene Kühlschrank.....	15
Türen ausrichten.....	15
<b>KÜHLSCHRANKVERWENDUNG</b> .....	<b>16</b>
Öffnen und Schließen der Türen.....	16
Benutzung des Bedienelements.....	17
Eigenschaften.....	20
Allgemeine Gebrauchsinformation.....	22
<b>KÜHLSCHRANKPFLEGE</b> .....	<b>24</b>
Reinigung.....	24
Beleuchtung.....	24
Ferien- und Umzugspflege.....	25
Kühlschrank wieder aufbauen, Wiederinbetriebnahme.....	25
<b>FEHLERBEHEBUNG</b> .....	<b>26</b>

# Kühlschranksicherheit

Ihre und die Sicherheit Anderer ist von höchster Bedeutung.

Wir haben in dieser Bedienungsanleitung und auf Ihrem Haushaltsgerät viele wichtige Sicherheitshinweise zusammengefasst. Lesen und befolgen Sie alle Sicherheitshinweise.



Dies ist das Sicherheitssymbol.

Dieses Symbol weist Sie auf mögliche Gefahren hin, die Sie und andere töten oder verletzen können. Allen Sicherheitshinweisen ist dieses Sicherheitshinweis-Symbol vorangestellt und entweder das Wort „GEFAHR“, „WARNUNG“ oder „ACHTUNG“.

Diese Wörter bedeuten:

## **GEFAHR**

Eine unmittelbar bevorstehende gefährliche Situation. Sie könnten getötet oder schwer verletzt werden wenn Sie nicht sofort den Anweisungen folgen.

## **WARNUNG**

Eine potenziell gefährliche Situation, so denn sie nicht verhindert wird, kann zum Tod oder schweren körperlichen Verletzungen führen.

## **VORSICHT**

Eine potenziell gefährliche Situation, so denn sie nicht verhindert wird, kann zu mäßigen oder leichten Verletzungen führen.

Alle Sicherheitshinweise erwähnen, um welche potenzielle Gefahr es sich handelt, wie Sie die Gefahr verletzt werden mindern und was passieren kann, wenn Sie den Anweisungen nicht Folge leisten.



## **Informationen zur Sicherheit und Warnhinweise**

Zu Ihrer eigenen Sicherheit und ordnungsgemäßen Verwendung lesen Sie bitte vor Installation und erstmaligem Gebrauch des Geräts das Benutzerhandbuch sorgfältig durch, einschließlich der Hinweise und Warnungen. Zur Vermeidung von unnötigen Fehlern und Unfällen ist es erforderlich, dass alle Personen, die das Gerät verwenden, hinreichend vertraut sind mit dessen Betrieb und seinen Sicherheitsmerkmalen. Bewahren Sie diese Anleitungen sorgfältig auf und stellen Sie sicher, dass diese beim Gerät verbleiben, wenn dieses verstellt oder verkauft wird, damit jeder, der das Gerät im Laufe seiner Lebenszeit verwendet, ausreichend über dessen korrekte Inbetriebnahme und Sicherheit informiert ist.

Zum Schutz des Lebens und Eigentums beachten Sie bitte die Vorsichtsmaßnahmen in dieser Bedienungsanleitung, denn der Hersteller ist nicht für Schäden verantwortlich, die aufgrund von Missachtungen entstehen.

## **Sicherheit für Kinder und Menschen mit Gebrechen**

### ➤ Nach EN-Norm

Dieses Gerät kann von Kindern von 8 Jahren und älter sowie Personen mit eingeschränkten körperlichen, sensorischen bzw. geistigen Fähigkeiten oder mangelnder Erfahrung und Wissen verwendet werden, wenn sie eine Beaufsichtigung bzw. Anweisung für die Nutzung der Maschine auf sichere Weise erfahren und die Risiken gekannt haben. Die Kinder dürfen nicht mit dem Gerät spielen. Die Reinigung und Wartung dürfen nicht von Kindern ohne Aufsicht durchgeführt werden. Die Kinder im Alter von 3 bis 8 Jahren dürfen Kühlgeräte be- und entladen.

### ➤ Nach IEC-Norm

Dieses Gerät ist nicht für die Verwendung von Personen (auch Kinder) geeignet, die körperlich, sensorisch oder geistig behindert sind oder keine nötige Erfahrung oder ausreichend Kenntnis von dem Produkt haben, außer sie von einer Person, die für ihre Sicherheit verantwortlich ist, Anweisungen für den Gebrauch des Geräts erhalten haben oder von dieser beaufsichtigt werden.

- Die Kinder sollten beaufsichtigt werden, um sicherzustellen, dass sie nicht mit dem Gerät spielen.
- Halten Sie alle Verpackungsteile von Kinder fern, weil es die Gefahr des Erstickens besteht.
- Ziehen Sie den Stecker aus der Buchse, wenn Sie das Gerät entsorgen, schneiden Sie das Verbindungskabel (so nah am Gerät wie möglich) ab und entfernen Sie die Tür, um zu vermeiden, dass spielende Kinder Stromschläge erhalten, wenn sie sich darin einschließen.
- Wenn Sie das Gerät, mit Magnettürverschluss, gegen eine älteres Gerät mit Schnappschloss an der Tür oder dem Deckel austauschen, achten Sie bitte darauf, das Schnappschloss unbrauchbar zu machen, bevor sie es entsorgen. Dadurch wird die Gefahr vermieden, dass für Kinder daraus eine Todesfalle wird.



## Allgemeine Sicherheitsvorschriften

- Dieses Gerät ist für den Haushalt und ähnliche Anwendungen wie:
  - Mitarbeiter-Küchenbereiche in Läden, Büros und anderen Arbeitsumgebungen vorgesehen.
  - Bauernhäuser und von Kunden in Hotels, Motels und anderen Wohnräumen;
  - Bett- und Frühstück-Typ Umgebungen
  - Gastronomie und ähnliche Non-Retail-Anwendungen
- Bewahren Sie keine explosiven Stoffe wie Spraydosen mit brennbaren Treibmittel in diesem Gerät.
- Wenn das Netzkabel beschädigt ist, muss es durch den Hersteller, seinen Kundendienst oder ähnlich qualifizierte Personen ersetzt werden, um eine Gefährdung zu vermeiden.
- **WARNUNG** — Halten Sie die Belüftungsöffnungen, die Geräteverkleidung oder die integrierte Struktur von Behinderungen frei .
- **WARNUNG** — Verwenden Sie keine mechanischen Vorrichtungen oder anderen Mittel, um den Entfrostsprozess zu beschleunigen, außer wenn die vom Hersteller empfohlen sind.
- **WARNUNG** — Beschädigen Sie den Kältemittelkreislauf nicht.
- **WARNUNG** — Verwenden Sie keine elektrischen Geräte innerhalb des Lebensmittellablagefachs des Gerätes, außer wenn sie die vom Hersteller empfohlenen Typen sind.
- Das Kältemittel und Isoliertreibgas sind brennbar. Bei der Entsorgung des Geräts handeln Sie es nur bei einem zugelassenen Entsorgungszentrum. Nicht Flamme aussetzen
- **WARNUNG** — Stellen Sie bei der Positionierung des Geräts sicher, dass das Netzkabel nicht eingeklemmt oder beschädigt ist.
- **WARNUNG** – Füllen Sie das Trinkwasser nur in den Wasserbehälter.

- **WARNUNG** — Stellen Sie die Mehrfachkupplungssteckdose oder portable Stromversorgung nicht an der Geräterückseite auf

### **Austauschen des LED-Lichts:**

- **WARNUNG** - Das LED-Licht muss nicht vom Anwender ersetzt werden! Wenn das LED-Licht beschädigt ist, wenden Sie sich an den Kundendienst.

### **Kältemittel**

Das Kältemittel Isobuten (R600a) ist innerhalb des Kältemittelkreislaufs des Gerätes enthalten, und ein Naturgas mit einer besonders hohen Umweltverträglichkeit ist jedoch brennbar. Während des Transports und der Installation des Gerätes sollen Sie sicherstellen, dass keine der Komponenten des Kältemittelkreislaufs beschädigt ist.

Das Kältemittel (R600a) ist brennbar.

- **WARNUNG** — Die Kühlschränke enthalten Kältemittel und Gase in der Isolierung. Die Kältemittel und Gase müssen fachgerecht entsorgt werden, da sie zu Augenverletzungen oder Entzündung führen können. Stellen Sie sicher, dass der Schlauch des Kühlkreislaufs vor der ordnungsgemäßen Entsorgung nicht beschädigt ist.



### **Warnung: Gefahr von Brand/ brennbaren Stoffen**

Wenn der Kältemittelkreislauf beschädigt würde:

- Vermeiden Sie offene Flammen und Zündquellen.  
Lüften Sie den Raum sorgfältig, in dem das Gerät steht.  
Es ist gefährlich, diese Spezifikationen zu ändern oder das Produkt in irgendeiner Art und Weise zu verändern.  
Jegliche Beschädigung des Kabels kann zu einem Kurzschluss, Brand und/oder Stromschlag führen.

## **Elektrische Sicherheit**

- Das Stromkabel darf nicht verlängert werden.
- Vergewissern Sie sich, dass der Stromstecker nicht eingequetscht oder beschädigt wird. Ein gequetschter oder beschädigter Stromstecker könnte Kurzschluss, Stromschlag oder Überhitzung und sogar einen Brand verursachen.
- Achten Sie darauf, dass Sie an den Gerätenetzstecker gelangen.
- Ziehen Sie nicht am Kabel.
- Stecken Sie den Stromstecker nicht ein, wenn die Stromsteckerbuchse locker ist. Es besteht Brand- oder Stromschlaggefahr.

Das Gerät darf ohne Deckel auf der Innenbeleuchtung nicht betrieben werden.

- Der Kühlschrank eignet sich nur für Einphasenwechselstrom mit 220-240V/50Hz. Wenn die Spannungsschwankung im Benutzerbezirk so groß ist, dass die Spannung den oben genannten Bereich überschreitet, verwenden Sie aus Sicherheitsgründen unbedingt A.C.. Automatischer Spannungsregler von mehr als 350W zum Kühlschrank. Der Kühlschrank muss an eine spezielle Steckdose statt einer gemeinsamen mit anderen elektrischen Geräten angeschlossen werden. Sein Stecker muss für eine Steckdose mit Erdung geeignet sein.

## **Tägliche Nutzung**

- Lagern Sie keine entzündlichen Gase oder Flüssigkeiten im Gerät; es besteht Explosionsgefahr
- Betreiben Sie keine anderen elektrogeräte innerhalb des Kühlschranks (zum Beispiel elektrische Eismaschinen, Mischungen usw.).
- Ziehen Sie, wenn Sie das Gerät ausstecken, immer am Stecker, nicht am Kabel.
- Stellen Sie keine heißen Gegenstände in die Nähe der Plastikteile des Geräts.
- Stellen Sie keine Lebensmittel direkt an die Luftaustrittsöffnung an der Rückwand.

- Vorverpackte Tiefkühlkost gemäß den Anweisungen des Tiefkühlkostherstellers lagern.
- Die Empfehlungen des Geräteherstellers zur Lagerung sollten strikt befolgt werden. Siehe entsprechende Anweisungen zum Einfrieren.
- Stellen Sie keine Getränke mit Kohlensäure in das Gefrierfach, denn sie üben Druck auf den Behälter aus, können ihn zum Explodieren bringen und so das Gerät beschädigen.
- Gefrorenes Essen können Frostverbrennungen verursachen, wenn sie direkt nach der Entnahme aus dem Gefrierfach konsumiert werden.
- Stellen Sie das Gerät nicht direkt in die Sonne.
- Halten Sie Kerzen, Lampen und andere Gegenstände mit offenen Flammen fern von dem Gerät, so dass das Gerät nicht in Brand gesetzt ist.
- Das Gerät ist für die Aufbewahrung von Lebensmitteln und / oder Getränke im normalen Haushalt, wie in dieser Gebrauchsanleitung beschrieben, bestimmt. Das Gerät ist schwer. Beim Bewegen sollte man sehr sorgfältig vorgehen.
- Entfernen Sie nicht die Gegenstände aus dem Gefrierfach und berühren Sie nicht sie, wenn Ihre Hände feucht / nass sind, da dies Hautabschürfungen oder Frost / Gefrierbrand verursachen könnte.
- Verwenden Sie niemals die Basis, Schubladen und Türen usw. zum Stehen oder als Träger.
- Gefrorene Lebensmittel dürfen nicht erneut eingefroren werden, wenn sie einmal abgetaut wurden
- Nicht essen Eis am Stiel oder Eiswürfel direkt nach der Entnahme aus dem Gefrierfach, da dies zu Gefrierbrand in Mund und Lippen führen könnte.
- Überbelasten Sie die Türabsteller nicht oder legen nicht zu viele Nahrungsmittel im Gemüsefach, um Herunterfallen der Gegenstände zu vermeiden. Dies könnte zu Verletzungen oder Schäden am Gerät führen.
- **WARNUNG** - Lebensmittel müssen in Säcke verpackt werden, bevor sie in den Kühlschrank gelegt werden. Flüssigkeiten müssen in Flaschen oder verschließbaren Gefäßen aufbewahrt werden um ein Vergießen zu vermeiden, da die



Designstruktur dieses Produkts nicht leicht zu reinigen ist.

- Dieser Kühlschrank ist nicht zum Ein-/Unterbau geeignet.
- Fügen Sie Temperatur- und Luftfeuchtigkeitssensoren außerhalb des Geräts hinzu, um die Temperatur und Luftfeuchtigkeit in der Nähe des Geräts zu messen und so den Betrieb des Geräts zu verbessern.



### **Vorsicht!**

#### **Pflege und Reinigung**

- Schalten Sie das Gerät vor der Wartung ab und ziehen Sie das Stromkabel aus der Buchse.
- Reinigen Sie das Gerät nicht mit Hilfe von Metallobjekten, Dampfreinigern, ätherischen Ölen, organischen Lösungsmitteln oder Scheuermitteln.
- Verwenden Sie keine scharfen Objekte, um das Eis aus dem Gerät zu kratzen. Benutzen Sie einen Plastikschaber

#### **Installation Wichtig!**

- Befolgen Sie für die elektrische Verbindung sorgfältig die Anweisungen in den einzelnen Absätzen.
- Packen Sie das Gerät aus und prüfen Sie, ob es beschädigt ist. Ist es beschädigt, schließen Sie das Gerät nicht an den Strom an. Sondern setzen Sie sich umgehend mit dem Händler, bei dem Sie das Gerät gekauft haben, in Verbindung. Heben Sie in diesem Fall bitte alle Verpackungsmaterialien auf.
- Es ist ratsam, zumindest vier Stunden zu warten, bevor das Gerät eingeschaltet wird, damit das Öl in den Kompressor zurück fließen kann.
- Um das Gerät herum, sollte ausreichend Luftzirkulation vorhanden sein; ansonsten kann es Überhitzen. Befolgen Sie alle für die Installation relevanten Anweisungen, um eine ausreichende Ventilation zu gewährleisten. Die Rückseite des Produkts sollte nach Möglichkeit nicht zu nahe an einer Wand liegen, um das Auffangen warmer Teile (Kompressor, Kondensator) zu vermeiden, um der Gefahr eines Brandes vorzubeugen, befolgen Sie die für die Installation relevanten Anweisungen, Berühren oder Auffangen warmer Teile (Kompressor, Kondensator), um der Gefahr eines Brandes vorzubeugen, befolgen Sie die für die Installation relevanten Anweisungen.

- Das Gerät darf nicht in der Nähe von Heizungen oder Kochstellen stehen.
- Vergewissern Sie sich, dass der Stromstecker nach der Geräteaufstellung zugänglich ist

**Wartung**

- Alle elektrischen Arbeiten im Rahmen der Wartung sollten von einem qualifizierten Elektriker oder einer kompetenten Person durchgeführt werden.
- Das Produkt muss von einem zugelassenen Service-Zentrum gewartet werden; außerdem dürfen nur Original-Ersatzteile verwendet werden.

1. Wenn das Gerät Frost-Free ist.
2. Wenn das Gerät das Gefrierfach enthält.

**Beachten Sie die folgenden Anweisungen, um eine Kontamination von Lebensmitteln zu vermeiden:**

- Wenn Sie die Tür längere Zeit geöffnet halten, kann dies zu einer erheblichen Temperaturerhöhung in den Kammern des Geräts führen.
- Reinigen Sie regelmäßig Oberflächen, die mit Lebensmitteln und zugänglichen Ablaufsystemen in Kontakt kommen können.
- Reinigen Sie die Wassertanks, wenn sie 48 Stunden nicht benutzt wurden: Spülen Sie das an eine Wasserversorgung angeschlossene Wassersystem, wenn 5 Tage lang kein Wasser gezogen wurde.
- Sie rohes Fleisch und Fisch in geeigneten Behältern im Kühlschrank auf, damit es nicht mit anderen Lebensmitteln in Berührung kommt oder darauf tropft.
- Zwei-Sterne-Tiefkühlfächer eignen sich für die Lagerung von Tiefkühlkost, die Lagerung oder Herstellung von Eiscreme und die Herstellung von Eiswürfeln.
- Ein-, Zwei- und Drei-Sterne-Abteile sind nicht zum Einfrieren frischer Lebensmittel geeignet.
- Wenn das Kühlgerät längere Zeit leer gelassen wird, schalten Sie das Gerät aus, tauen Sie es ab, reinigen und trocknen Sie es sowie lassen Sie die Tür offen, um Schimmelbildung im Gerät zu vermeiden.

## Fachgerechte Entsorgung Ihres alten Kühlschranks

### ! WARNUNG

#### Erstickungsgefahr

Entfernen Sie die Türen Ihres alten Kühlschranks. Missachtung kann zum Tod oder Gehirnschäden führen.

WICHTIG: Der Einschluss von Kindern oder Erstickung sind keine Probleme der Vergangenheit. Weggeworfene oder zurückgelassene Kühlschränke bergen immer noch Gefahren – auch wenn sie nur „für ein paar Tage“ beiseite gestellt werden. Wenn Sie Ihren alten Kühlschrank entsorgen möchten halten Sie sich bitte an diese Anweisungen um Unfällen vorzubeugen.

### Bevor Sie Ihren alten Kühlschrank oder Gefrierschrank wegwerfen:

- Entfernen Sie die Türen.
- Entfernen Sie nicht die Böden damit Kinder nicht ohne Weiteres hineinklettern können.

### Wichtige Informationen bezüglich der Entsorgung von Kühlmitteln:

Entsorgen Sie Kühlschränke entsprechend der geltenden bundesstaatlichen und lokalen Vorgaben. Kühlmittel müssen von lizenzierten, EPA-zertifizierten Kühlgerätetechnikern unter Einhaltung der festgelegten Vorgehensweisen abgesaugt werden.

## Bauteile und Eigenschaften

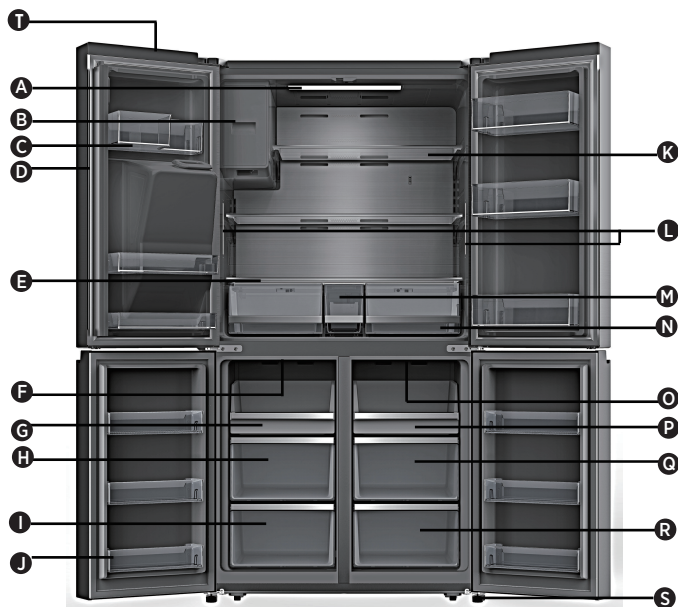

- |                                      |   |  |
|--------------------------------------|---|--|
| <b>A</b> LED-Leuchte für Kühlschrank | <b>H</b> Gefrierschrank mittlere Schublade      | <b>N</b> Aufbewahrungsfach                   |
| <b>B</b> Eismwürfelmacher            | <b>I</b> Untere Schublade mit Gefrierfach       | <b>O</b> Wandelbares Fach LED-Licht          |
| <b>C</b> Kühlschranktürkasten        | <b>J</b> Gefriertür-Behälter                    | <b>P</b> Wandelbares Fach Behälter           |
| <b>D</b> Rotary Separator            | <b>K</b> Glasregal                              | <b>Q</b> R Cabrio-Fach mittlere Schublade    |
| <b>E</b> Rotary Separator            | <b>L</b> Seitliche Beleuchtung des Kühlschranks | <b>R</b> Unterer Zug im konvertierbaren Fach |
| <b>F</b> Gefrierschrank LED-Licht    | <b>M</b> Wasserspeicherbox                      | <b>S</b> Fuß für den Niveaueausgleich        |
| <b>G</b> Gefrierbehälter             |   | <b>T</b> WiFi-Module                         |

**HINWEIS:** Das Aussehen Ihres Modells kann von diesem und anderen Abbildungen in dieser Bedienungsanleitung abweichen, abhängig von der Ausstattung Ihres Modells.

**HINWEIS:** Um die bestmögliche Energieeffizienz dieses Produkts zu erzielen, platzieren Sie bitte alle Regale und Schubladen in ihren vorgesehenen Positionen (siehe Abbildung oben).

# Installationsvoraussetzungen

## Standortvoraussetzungen

### ! WARNUNG



#### Gefahr von Brand/ brennbaren Stoffen

Halten Sie brennbare Materialien oder Dämpfe, wie beispielsweise Benzin fern von dem Haushaltsgerät. Mangelnde Sorgfalt kann zu Tod, Explosion oder Feuer führen.

**WICHTIG:** Dieser Kühlschrank wurde für den Innenbereich zur privater Nutzung entwickelt.

#### Temperatur

Der Kühlschrank ist für den Betrieb in einer Umgebung konzipiert, in der die Temperatur von einem Minimum von 16°C bis zum einem Maximum von 43°C reicht. Die bevorzugte Raumtemperatur für optimale Leistung, die den Stromverbrauch reduziert und die beste Kühlung leistet ist zwischen 16°C und 32°C. Es wird empfohlen, dass Sie den Kühlschrank nicht in der Nähe einer Wärmequelle wie einem Ofen oder einer Heizung betreiben.

#### Einbaumaße (mm)

W	W1	W2	W3	D	D1	D2	H
914	996	1471,4	908	725	610	1097,5	1785

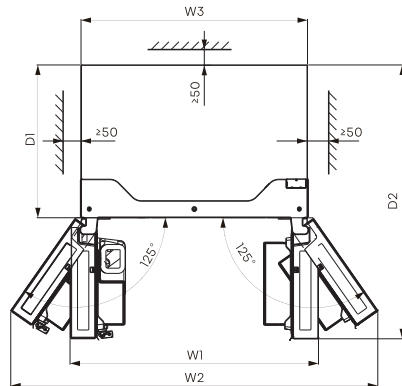
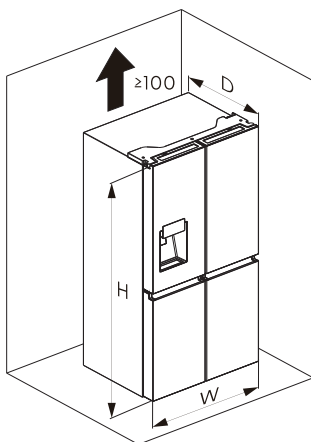

#### Lüftung

Ausreichende Luftzirkulation um den Kühlschrank herum ist notwendig für einen effizienten Betrieb. Um entsprechende Belüftung zu gewährleisten halten Sie bitte die empfohlenen Abstände ein.

#### Elektrische Voraussetzungen

### ! WARNUNG



#### Stromschlaggefahr

Stecken Sie den Stecker in eine geerdete Steckdose mit 3 Stiften.  
Entfernen Sie nicht die Erdungsphase von dem Stromstecker.  
Verwenden Sie keinen Adapter.  
Verwenden Sie kein Verlängerungskabel.  
Missachtung kann zu Tod, Feuer oder elektrischem Stromschlag führen.

Bevor Sie Ihren Kühlschrank an seinen endgültigen Standort bewegen ist es wichtig, sicherzustellen dass eine geeignete Stromanbindung vorhanden ist.

#### Empfohlene Erdungsmethode

Eine 220-250 Volt, 50Hz, mit maximal 15- oder 20-Amp abgesicherte geerdete Stromanbindung wird vorausgesetzt. Es wird empfohlen eine separate Sicherung für die Stromversorgung Ihres Kühlschranks zur Verfügung zu stellen. Verwenden Sie eine Steckdose die sich nicht mittels eines Schalters ausschalten lässt. Verwenden Sie kein Verlängerungskabel.

**HINWEIS:** Bevor Sie den Kühlschrank putzen oder eine Installation vornehmen trennen Sie ihn von der Stromversorgung. Wenn Sie fertig sind, schließen Sie den Kühlschrank wieder an die Stromversorgung an und stellen Sie die gewünschten Einstellungen der Temperaturregelungen wieder her.

# Installationsanleitung:

Packen Sie den Kühlschrank aus.

## **WARNUNG**



### **Feuer- oder Explosionsgefahr**

Beschädigen Sie nicht die Kühlmittelrohrleitungen. Befolgen Sie immer sorgfältig die Anleitungen. Brennbares Kühlmittel in Verwendung. Mangelnde Sorgfalt kann zu Tod, Explosion oder Feuer führen.

**WICHTIG:** Seien Sie vorsichtig wenn Sie den Kühlschrank bewegen um eine Beschädigung des Kühlmittelkreislaufs oder ein erhöhtes Risiko einer Leckage auszuschließen.

## **WARNUNG**

### **Übermäßige Gewichtsgefährdung**

Zwei oder mehr Personen sollten den Kühlschrank bewegen oder installieren. Missachtung kann zu Rücken- oder anderen Verletzungen führen.

### **Entfernen Sie die Verpackung**

- Entfernen Sie das Klebeband und die -reste von der Oberfläche bevor Sie den Kühlschrank in Betrieb nehmen. Streichen Sie mit ihrem Finger und einer kleinen Menge Geschirrspülmittel über die Klebereste. Mit warmem Wasser abwischen und trocknen.  
**HINWEIS:** Verwenden Sie keine scharfen Gegenstände, Lösungsalkohol, brennbare Flüssigkeiten oder schleifende Reinigungsmittel um Kleberückstände zu entfernen. Diese Produkte können die Oberfläche Ihres Kühlschranks beschädigen. Nähere Informationen finde Sie in „Kühlschrank Sicherheit“.
- Entsorgung/Recycling des Verpackungsmaterials.
- Wurde der Kühlschrank auch nur kurze Zeit hingelegt oder schräg gelagert warten Sie bitte vier Stunden, bevor Sie die Stromversorgung herstellen um dem Kompressor zu erlauben, sich zu beruhigen.

### **Wenn Sie Ihren Kühlschrank bewegen:**

Ihr Kühlschrank ist schwer. Wenn Sie Ihren Kühlschrank zu Reinigungszwecken bewegen, stellen Sie sicher dass der Fußboden mit einem Stück Pappkarton oder einer Hartholzplatte bedeckt ist um Beschädigungen des Bodenbelags zu vermeiden. Ziehen Sie den Kühlschrank immer gerade heraus wenn Sie ihn bewegen. „Wackeln“ oder „Tippeln“ Sie den Kühlschrank nicht, wenn Sie versuchen ihn zu bewegen, da dies zu Schädigungen des Bodenbelags führen kann.

### **Vor Gebrauch reinigen**

Nachdem Sie das Verpackungsmaterial entfernt haben, reinigen Sie die Innenseite des Kühlschranks bevor Sie ihn nutzen. Sehen Sie sich die Reinigungsanleitung in „Kühlschrankpflege“ an.

### **Wichtige Informationen in Bezug auf die Glasböden und -abdeckungen:**

Reinigen Sie die Glasböden oder Böden und Abdeckungen könnten platzen wenn sie plötzlichen Temperaturschwankungen oder einem Aufprall, wie beispielsweise Stößen ausgesetzt werden. Hartglas ist konzipiert in viele kleine, kieselsteingroße Stücke zu zerspringen. Dies ist normal. Glasböden und -abdeckungen sind schwer. Verwenden Sie beide Hände wenn Sie diese entfernen um zu vermeiden, dass Sie hinunterfallen.

### **Aufstellung an der richtigen Stelle**

- Diese Anwendung funktioniert gut von SN bis T. Das Gerät kann nicht richtig funktionieren, wenn es für einen längeren Zeitraum bei einer Temperatur oberhalb oder unterhalb des angegebenen Bereichs bleibt.

Klimaklasse	Umgebungstemperatur
SN	+10°C bis + 32°C
N	+16°C bis + 32°C
ST	+16°C bis + 38°C
T	+16°C bis + 43°C

### **Entfernung der Tür (nur bei Bedarf)**

Messen Sie den Kühlschrank aus, um sicherzustellen, dass er durch die Türöffnung passt. Wenn der Kühlschrank nicht leicht durch die Türöffnung passt, befolgen Sie die Anweisungen zum Entfernen der beiden Kühlfächertüren und der Frontblende der Gefrierschublade.



## **WARNUNG**



### **Stromschlaggefahr**

Unterbrechen Sie die Stromzufuhr, bevor Sie die Türen entfernen. Schließen Sie das Erdungskabel vor dem Betrieb wieder an. Nichtbeachtung kann zum Tod oder zu einem elektrischen Schlag führen.

### **Benötigte Werkzeuge (Nicht mitgeliefert)**

	
Inbusschlüssel (4mm)	Schraubenschlüssel (8mm)
	
Philips Schraubendreher	

## Entfernen Sie die Tür

**WICHTIG:** Halten Sie die Kühlschranktüren geschlossen, bis Sie bereit sind, sie aus dem Schrank zu heben.

1. Kühlschrank ausstecken oder Stromzufuhr unterbrechen.
2. Entfernen Sie mit einem Kreuzschlitzschraubenzieher die drei Schrauben, mit denen die Scharnierabdeckung befestigt ist, und entfernen Sie dann die Scharnierabdeckung mit den gesamten befestigten Gurten.

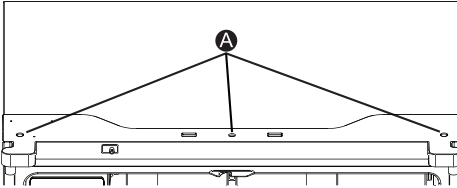

A Schrauben

3. Trennen Sie die beiden Verbinder an der linken Seitentür. Um den Drahtverbinder zu entfernen, drücken Sie auf die Oberseite des Verbinders (B) und trennen Sie ihn von dem anderen. Um die Wasserkupplung vom Scharnier zu entfernen, drehen Sie 1mal und ziehen Sie die Clips von der Kupplung. Entfernen Sie die Wasserleitung (C), während Sie auf den beweglichen Teil (D) der Wasserableitungskupplung drücken.

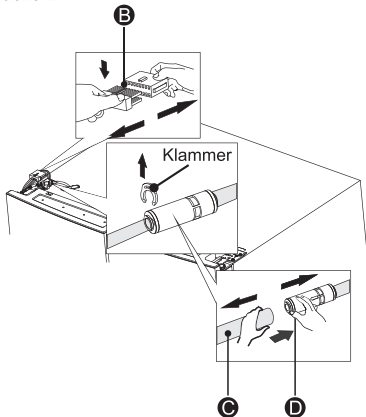

4. Entfernen Sie die 3 Schrauben (E), die an den Scharnieren befestigt sind, mit einem Schraubenschlüssel (8 mm) und 1 Erdungsschraube (F), die mit einem Kreuzschlitzschraubenzieher (+) am Scharnier befestigt sind. Entfernen Sie das obere linke Türscharnier (G).

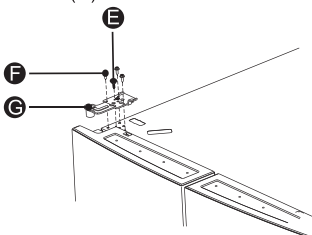

5. Öffnen Sie die Tür mit beiden Händen um mehr als 90°. Heben Sie sie an und nehmen Sie sie ab.

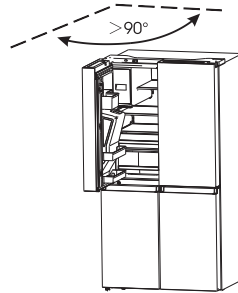

6. Falls erforderlich, entfernen Sie die beiden Scharniere (I) der Sechskantschrauben mit einem Innensechskantschlüssel (5 mm) und entfernen Sie das untere linke Türscharnier (H).

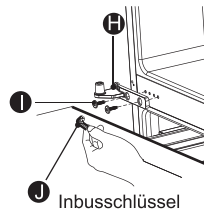

## Ersetzen Sie die Türen

1. Wenn es entfernt wurde, installieren Sie das untere Scharnier wieder.
2. Setzen Sie die Kühlschranktür mit zwei oder mehr Personen auf das untere Scharnier.
3. Setzen Sie das obere Scharnier oben in die Tür ein.
4. Befestigen Sie das obere Scharnier mit den drei zuvor entfernten Schrauben an der Oberseite des Schanks. **HINWEIS:** Nur linke Tür, setzen Sie die Bodenschraube wieder in das obere Scharnier ein, befestigen Sie den Kabelbaum wieder, schließen Sie die Wasserleitung wieder an und vergewissern Sie sich, dass die Clips richtig mit der Kupplung verbunden sind.
5. Wiederholen Sie die Schritte 1 bis 4, um die gegenüberliegende Tür zu ersetzen.
6. Installieren Sie die Abdeckung des oberen Scharniers und das Bedienfeld mit den drei zuvor entfernten Schrauben wieder an der Oberseite des Schanks.

## Verwendung eines Wasservorratsbehälters

1. Der Benutzer zieht die Eisbox in Pfeilrichtung heraus

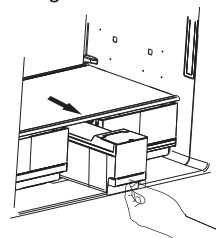

2. Öffnen Sie den Deckel der Eisbox und fügen Sie Wasser hinzu

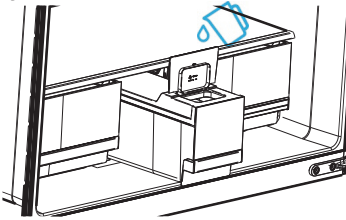

3. Schließen Sie den Deckel und schieben Sie ihn in Pfeilrichtung zurück in die Eisbox

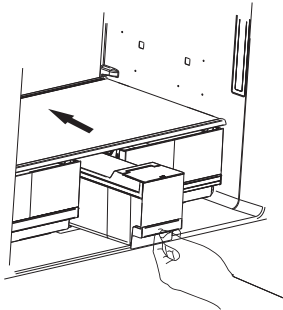

- HINWEIS:**
1. Der Eiskasten kann bis zu 4,2 Liter Wasser fassen
  2. Wenn die Wasserspeicherbox nicht an ihrem Platz ist, blinkt das Symbol  auf dem Bedienfeld.
  3. Wenn der Benutzer mehr als 7 Reisetage geplant hat, wird empfohlen, das Eis zu reinigen.
  4. Wenn der Behälter neu positioniert wird, dreht die Pumpe das Wasser aus dem Eisbereiter um. Nach etwa einer Minute fallen ein paar Tropfen Wasser aus dem Eisauslass, was normal ist.

### Beenden Sie die Installation

## WARNUNG



### Stromschlaggefahr

Stecken Sie den Stecker in eine geerdete Steckdose mit 3 Stiften.  
Entfernen Sie nicht die Erdungsphase von dem Stromstecker.  
Verwenden Sie keinen Adapter.  
Verwenden Sie kein Verlängerungskabel.  
Missachtung kann zu Tod, Feuer oder elektrischem Stromschlag führen.

1. Stecken Sie den Stecker in eine geerdete Steckdose mit 3 Stiften.

**HINWEIS:** Der Kühlschrank beginnt zu arbeiten sobald er an das Stromnetz angeschlossen wird.

2. Bewegen Sie den Kühlschrank in seine Endposition und achten Sie darauf die empfohlenen Abstände einzuhalten.

### Falls nötig Balancieren Sie den Kühlschrank aus

Der Kühlschrank muss plan stehen um optimal arbeiten zu können und gut auszusehen.

1. Drehen Sie die Füße der Niveauregulierung auf der Unterseite vorne um die jeweilige Seite des Kühlschranks zu erhöhen oder zu senken, bis der Kühlschrank plan steht.
2. Drehen Sie beide Füße die gleiche Anzahl an Umdrehungen um die Vorderseite des Kühlschranks zu erhöhen. Dies wird es den Türen einfacher machen zu schließen.

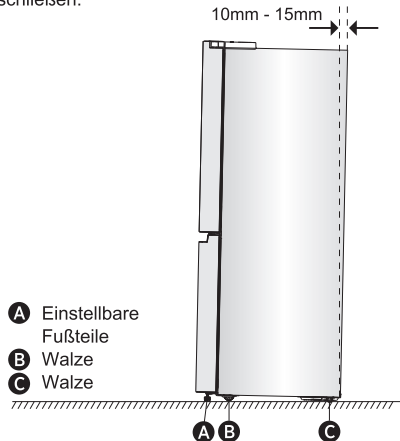

- A** Einstellbare Fußteile
- B** Walze
- C** Walze

**HINWEIS:** Wenn eine zweite Person gegen den oberen Teil des Kühlschranks drückt nimmt dies unten Gewicht von den Füßen der Niveauregulierung. Das vereinfacht es die Füße zu drehen.  
Drehen Sie die einstellbaren Füße im Uhrzeigersinn zur Erhöhung, gegen den Uhrzeigersinn zur Senkung des Kühlschranks. Um sicherzustellen, dass die Türen automatisch schließen, sollte die Oberseite Ihres Kühlschranks circa 10mm-15mm nach hinten geneigt sein. Falls nötig verwenden Sie einen Gabelschlüssel um die Füße einzustellen.

### (Falls nötig) Richten Sie die Türen aus

Die Dichtungen werden dafür verwendet, die Türen auszurichten. Sie sind in der Tüte mit der Anleitung zu finden.

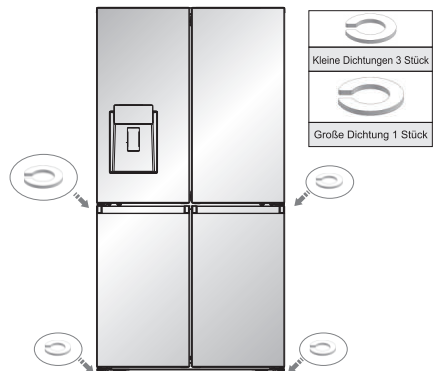

# Kühlschrankverwendung

## Öffnen und Schließen der Türen

Platz lassen zum Öffnen der Türen

Stellen Sie sicher, dass ausreichend Platz vor Ihrem Kühlschrank ist, damit die Türen aufschwingen können.

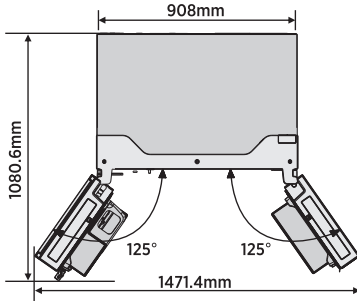

Die vier Türen können entweder einzeln oder zusammen geöffnet werden.

- Es gibt einen Mittelpfosten an der linken Kühlschranktür.
- Wenn Sie die linke Kühlschranktür schließen, verschwindet der Mittelpfosten hinter der rechten Kühlschranktür und verbindet diese beiden.
- Die Temperatur des Türrahmens wird reguliert

um der Bildung von Feuchtigkeit im Mittelpfosten vorzubeugen. Die Temperatur der Oberfläche könnte warm sein, was normal ist und nicht die Leistung des Kühlschranks beeinträchtigt.

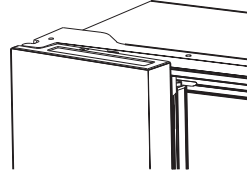

**HINWEIS:** Stellen Sie sicher, dass der Mittelpfosten nach innen gefaltet ist, bevor Sie die linke Kühlschranktür schließen. Falls der Mittelpfosten ausgeklappt ist wenn Sie versuchen die Tür zu schließen könnte dieser beschädigt werden.

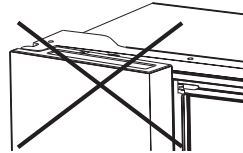



## Benutzung des Bedienelements

Ihr Gerät verfügt über ein Bedienfeld, das sich an der Kühlschranktür befindet. Verwenden Sie Ihr Gerät gemäß den folgenden Bedienungsanweisungen.

### Schalttafel

Das Bedienfeld ist in der nachstehenden Abbildung dargestellt. Das Display leuchtet auf, wenn der Kühlschrank zum ersten Mal an die Steckdose angeschlossen wird. Die Beleuchtung schaltet sich jedoch nach 60 Sekunden automatisch aus.

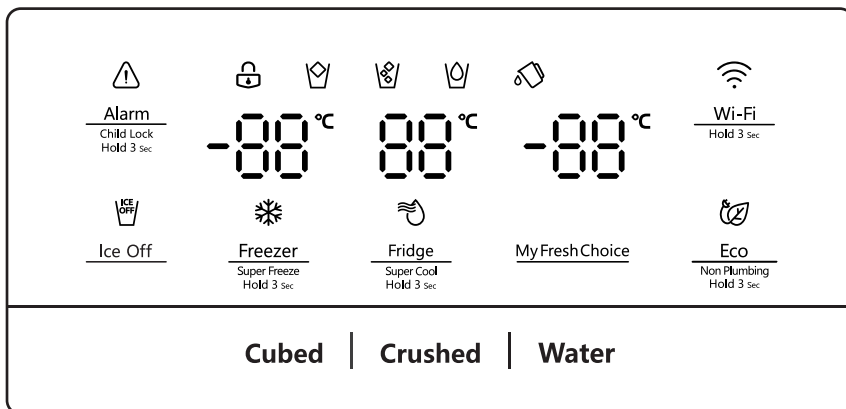

### Kindersicherung und Türalarm

Diese Taste erfüllt zwei Zwecke:

#### 1. Kindersicherung

Halten Sie die Taste „Alarm“ für 3 Sekunden gedrückt, um das gesamte Bedienfeld einschließlich der Spenderfunktion zu sperren. Wenn das Bedienfeld gesperrt ist, leuchtet das Symbol „A“ auf und keine der Tasten auf dem Bedienfeld funktioniert. Um das Kontrollpaneel zu entsperren, drücken und halten Sie bitte wieder die „Alarm“-Taste für 3 Sekunden.

#### 2. Türalarm

Bleibt eine Tür länger als 2 Minuten offen, wird der Türalarm aktiviert. Das Symbol „A“ flackert, auf dem Bedienfeld wird „dr“ angezeigt und es ertönt ein Signalton. Der Summer ertönt 3 Mal pro Minute und wird nach 8 Minuten verstummen. Im Falle eines Alarms können Sie die Alarmtaste berühren, um den Türalarm zu deaktivieren; das Symbol „A“ hört dann auf zu flackern und leuchtet weiter, gleichzeitig hört der Summer auf. Der Türalarm kann auch durch die Schließung aller Türen beendet werden.

Um Energie zu sparen, vermeiden Sie bitte die Türen lange geöffnet zu lassen, wenn Sie den Kühlschrank nutzen.



### Eisfunktion Aus

Sie können die „Ice Off“-Taste drücken, um die Eiswürfelmaschine zu bedienen. Bei deaktivierter Kindersicherung können Sie die Taste „Ice Off“ berühren, um den Eisbereiter abzustellen. Die Anzeige „Ice“ leuchtet dann auf. Falls Sie den Eiswürfelbereiter wieder einschalten möchten, berühren Sie bitte erneut die Taste „Ice Off“, und das Symbol „Ice“ erlischt.

**HINWEIS:** Bei aktivierter Funktion „Eisfunktion Aus“ wird nur der Eisbereiter ausgeschaltet, nicht der Spender.



### Temperaturregelung des Kühlschranks



Falls Sie die Taste kontinuierlich berühren, wird die Temperatur in der folgenden Reihenfolge eingestellt.

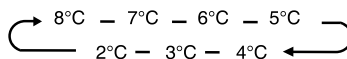

Falls Sie die Zeit, die zum Kühlen von Gegenständen im Kühlschrank erforderlich ist, verkürzen möchten, halten Sie die Taste für 3 Sekunden lang gedrückt; das Super Cool-Symbol „SC“ leuchtet dann auf, und die Kühlschranktemperatur wird auf 2°C eingestellt. Die Super Cool schaltet sich nach 3 Stunden automatisch ab, und die Kühlschranktemperatur wird wieder auf die vorherige Einstellung zurückgesetzt.

Wenn die Super Cool-Funktion eingeschaltet ist, können Sie die Taste „Fridge“ berühren, um diesen auszumachen.

**HINWEIS:** Wenn Sie bei aktivierter Funktion SuperCool die Taste „Eco“ berühren, wird die Funktion „Eco“ aktiviert und die Funktion SuperCool wird deaktiviert.



### Temperaturregelung des Gefrierschranks

Sie können die Taste „Freezer“ berühren, um den Modus zur Steuerung der Gefrierfachtemperatur zu aktivieren. Falls Sie die Taste kontinuierlich berühren, wird die Temperatur in der folgenden Reihenfolge eingestellt.

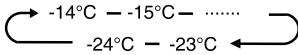

Halten Sie die Taste für 3 Sekunden gedrückt, das Symbol „❄️“ leuchtet auf, die eingestellte Gefriertemperatur beträgt -24°C. Super Freeze kann die Temperatur schnell senken und Ihre Lebensmittel schneller einfrieren als gewöhnlich. Dies kann mehr Vitamin und Nährstoffe in frischen Lebensmittel konservieren und ihre Lebensmittel länger frisch halten. Super-Freeze schaltet sich nach 52 Stunden automatisch ab, die Gefriertemperatur wieder auf die vorherige Einstellung zurückkehrt. Falls die Super Freeze-Funktion eingeschaltet ist, können Sie das „Freezer“ berühren, um die Super Freeze-Funktion wieder auszuschalten. Die Super Freeze dient zum Vorgefrieren und Schnellgefrieren nacheinander innerhalb des Gefrierfachs. Diese Funktion beschleunigt das Einfrieren von frischen Lebensmitteln und schützt gleichzeitig bereits gelagerte Lebensmittel vor unerwünschter Erwärmung.



Um frische Lebensmittel einzufrieren, aktivieren Sie die Super Freeze-Funktion mindestens 24 Stunden vor dem Einlegen der Lebensmittel zum vollständigen Vorgefrieren

**HINWEIS:**

- Wenn die Super Freeze-Funktion aktiv ist und Sie die „Eco“-Taste drücken, dann aktiviert sich die „Eco“-Funktion und der Super Freeze-Modus wird deaktiviert.
- Stellen Sie bei der Auswahl der Super Freeze-Funktion sicher, stellen Sie sicher dass sich keine Flaschen im Gefrierfach befinden. Flaschen und Dosen können explodieren.

MyFreshChoice **Meine Temperaturregelung frische Auswahl**

Sie können die Taste „My Fresh Choice“ berühren, um den Modus zur Steuerung der Temperatur im konvertierbaren Fach zu aktivieren. Falls Sie die Taste kontinuierlich berühren, wird die Temperatur in der folgenden Reihenfolge eingestellt.

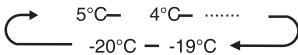

**Ausgabesteuerung**

Falls die Kindersicherung aktiviert ist, funktioniert der Spender nicht. Falls die Kindersicherung ausgeschaltet ist, können Sie die Option „Cubed“ oder „Crushed“ drücken, um die Art des auszugebenden Eises zu wählen, und durch Drücken der Taste „Water“ wird der Wassermodus aktiviert. Bei Auswahl der Funktion Cubed leuchtet das Symbol „🧊“ auf, bei Auswahl der Funktion Crushed leuchtet das Symbol „🧊/“ auf und das Symbol „🍷“ leuchtet auf, wenn die Funktion Water gewählt wird.



Sie können diese Taste berühren, um den Eco-Modus ein- und auszuschalten. Wenn Sie den Eco-Modus aktivieren, wird das Eco-Symbol „🌿“ aufleuchten.

Die Temperatur des Kühlschranks wird automatisch auf 6°C und die des Gefrierschranks auf -17°C eingestellt. Wenn der Eco-Modus ausgeschaltet ist, erlischt das Symbol „🌿“ und die Temperatureinstellung wird auf die vorherige Einstellung zurückgesetzt.

**Zurücksetzen des Tanks**

Wenn der Wassertank nicht montiert ist, flackert das Symbol. Wenn der Wassertank montiert ist, erlischt das Symbol „💧“. Wenn das Symbol „💧“ flackert, halten Sie die Eco-Taste für 3 Sekunden gedrückt, um den Behälteralarm abzubrechen. Das Symbol erlischt.

**HINWEIS:**

Falls Sie Eis zubereiten möchten, müssen Sie den Tank noch aufsetzen.

**Demomodus**

Der Demomodus ist für die Anzeige im Geschäft gedacht und verhindert, dass der Kühlschrank Kühlluft erzeugt. In diesem Modus scheint der Kühlschrank zu funktionieren, aber er erzeugt keine kühle Luft. Die Anzeigen auf dem Bedienfeld zeigen „OF“ an. Drücken und halten Sie zum Abbruch dieses Modus die Tasten „Alarm“ und „Wi-Fi“ gleichzeitig für 3 Sekunden gedrückt. Der Summer gibt daraufhin einen langen Ton von sich.



**WiFi-Funktion**



Dieses Gerät kann über ein Smartphone oder einen Tablet-Computer ferngesteuert werden. Wenn das Gerät nicht mit dem Heimnetzwerk verbunden ist, funktioniert es wie ein normales Gerät.

**Was benötigen Sie zum Anschließen des Geräts?**

- Das Signal des lokalen drahtlosen Netzwerks (WiFi) sollte an dem Ort, an dem das Gerät installiert ist, ausreichend stark sein.
- Der Router des Heimnetzwerks muss mit dem Internet verbunden sein, und die WiFi-Funktion des Geräts muss aktiviert sein.
- Das Smartphone/Tablet muss mit dem Internet verbunden sein.
- Das Betriebssystem Ihres Smartphones/ Tablet-Computers sollte mit der ConnectLife-App kompatibel sein.

**WLAN-ZUSTAND DES GERÄTS**

Es gibt drei WiFi-Status, siehe unten. Sie müssen das Display gemäß den jeweiligen Schritten aktivieren.

• **ANSCHLUSS DES GERÄTS AN WIFI**

Nachdem Sie die WiFi-Funktion aktiviert haben, verbinden Sie Ihr Gerät mit Ihrem Heimrouter, um Ihr Gerät mit der ConnectLife Mobile App zu verbinden.

**Schritt 1:** Stellen Sie das Gerät auf Normalbetrieb. Berühren Sie das WiFi-Symbol etwa 3 Sekunden lang.

Sie haben das Netzwerkverbindungs­menü aufgerufen, wenn „-“ im Display erscheint.

**Schritt 2:** Berühren Sie die Kühlschrantaste, um innerhalb von 60 Sekunden „“ auszuwählen.

**Schritt 3:** Berühren Sie das WiFi-Symbol, um den Auswahlmodus zu bestätigen. Das WiFi-Symbol beginnt zu blinken, und das Netzwerk dieses Geräts ist nun 5 Minuten lang für eine Verbindung geöffnet.

**Schritt 4:** Wenn das WiFi-Symbol „“ leuchtet, bedeutet dies, dass die WiFi-Verbindung erfolgreich hergestellt wurde. Die Anzeige kehrt in den Normalzustand zurück.

#### • MEHRNUTZER-ANSCHLUSSGERÄT

Das Gerät kann mit Ihrem Mobilgerät gekoppelt werden. Koppeln Sie einfach einen anderen Benutzer mit Ihrem Gerät. Dies setzt voraus, dass Ihr Gerät bereits zuvor eingerichtet wurde und mit Ihrem Heimnetzwerk verbunden ist. Falls nicht, gehen Sie zurück und wählen „SET UP APPLIANCE“ (GERÄT EINRICHTEN).

**Schritt 1:** Stellen Sie das Gerät auf Normalbetrieb. Berühren Sie das WiFi-Symbol etwa 3 Sekunden lang. Sie haben das Netzwerkverbindungs­menü aufgerufen, wenn „-“ im Display erscheint.

**Schritt 2:** Berühren Sie die Fridge-taste, um innerhalb von 60 Sekunden „“ auszuwählen.

**Schritt 3:** Berühren Sie das WiFi-Symbol, um den Auswahlmodus zu bestätigen. Das PAIR-Netzwerk dieses Geräts ist nun für 5 Minuten zum Verbinden geöffnet.

**Schritt 4:** Wenn die Anzeige wieder normal ist, bedeutet dies, dass die PAIR-Verbindung erfolgreich war.

#### • ALLE BENUTZERVERBINDUNGEN ZUM GERÄT AUFHEBEN

Bei Aktivierung dieser Funktion werden die im Gerät gespeicherten Benutzerinformationen gelöscht und das Gerät wird aus allen gekoppelten App-Benutzerkonten entfernt.

**Schritt 1:** Stellen Sie das Gerät auf Normalbetrieb. Berühren Sie das WiFi-Symbol etwa 3 Sekunden lang. Sie haben das Netzwerkverbindungs­menü aufgerufen, wenn „-“ im Display erscheint.

**Schritt 2:** Berühren Sie die Fridge-taste, um innerhalb von 60 Sekunden „“ auszuwählen.

**Schritt 3:** Berühren Sie das WiFi-Symbol, um den Auswahlmodus zu bestätigen und die Verbindung zu lösen.

**Schritt 4:** Nachdem das Gerät entkoppelt wurde, geht es automatisch in den Verteilnetz­zustand über, wobei das Symbol „“ blinkt und die Verteilnetzzeit bis zu 5 Minuten beträgt.

#### Information!

Wir empfehlen, die mobile App herunterzuladen und zu installieren und ein ConnectLife-Konto zu erstellen, bevor Sie versuchen, die Verbindung mit Ihrem Gerät herzustellen.

#### ConnectLife App

Die ConnectLife App kann kostenlos im Apple App Store oder im Google Play Store heruntergeladen werden.



#### Installation der ConnectLife App.

1. Rufen Sie den App Store (auf Apple-Geräten), die App Gallery (auf Huawei-Geräten) oder den Google Play Store (auf Android-Geräten) auf Ihrem Telefon/Tablet-Computer auf.
2. Suchen Sie nach „ConnectLife“.



3. Wählen Sie die ConnectLife-App aus und installieren Sie sie auf Ihrem Smartphone/Tablet-Computer.

#### Hinzufügen des Kühlschranks zur APP

1. Wählen Sie „Add appliances“ (Geräte hinzufügen) oder „+“.
  2. Wählen Sie „Refrigerator“ (Kühlschrank).
  3. Öffnen Sie die Kamera des Geräts, um den SN-Code (Barcode) des Geräts zu scannen. Der 23-Bit-Strichcode steht unter dem Typenschild auf der Innenseite des Kühlschranks.
  4. Wählen Sie „SET UP APPLIANCE“ (GERÄT EINRICHTEN), folgen Sie den Anweisungen und stellen Sie sicher, dass die WiFi-Funktion des Geräts aktiviert ist. Wählen sie dann „Next“ (Weiter).
- HINWEIS:** Wenn das Gerät mit dem Heimnetzwerk verbunden ist und andere Benutzer dasselbe Gerät koppeln möchten, steht ihnen zur Herstellung der Verbindung die Auswahl „PAIR APPLIANCE“ (GERÄT VERBINDEN) zur Verfügung.
5. Schalten Sie nach der Aufforderung Bluetooth ein. Sie sehen nun das Gerät (Kühlschrank HIS -XXXX). Bitte wählen Sie es aus.
  6. Wählen Sie die Option „Secure WiFi“ (Sicheres WLAN), geben Sie das Passwort ein und stellen Sie die Verbindung her.
  7. Wählen Sie den Standort des Geräts aus und speichern Sie.
  8. Bei erfolgreichem Anschluss des Geräts können Sie es nun per Fernbedienung nutzen.

#### Hinzufügen des Kühlschranks zur APP

- Sendefrequenzband(-bänder) und maximal zulässige Sendeleistung in dem/den Betriebsfrequenzband(-bänder): 2400-2483,5MHz, kleiner als oder gleich 20dbm.
- Dieses Gerät sollte mit einem Mindestabstand von 20cm zwischen Heizung und Körper installiert und betrieben werden.

## Eigenschaften

### Wichtige Informationen in Bezug auf die Glasböden und -abdeckungen:

Reinigen Sie die Glasböden oder Böden und Abdeckungen könnten platzen wenn sie plötzlichen Temperaturschwankungen oder einem Aufprall, wie beispielsweise Stößen ausgesetzt werden. Hartglas ist konzipiert in viele kleine, kieselsteingroße Stücke zu zerspringen. Dies ist normal. Glasböden und -abdeckungen sind schwer. Verwenden Sie beide Hände wenn Sie diese entfernen um zu vermeiden, dass Sie hinunterfallen.

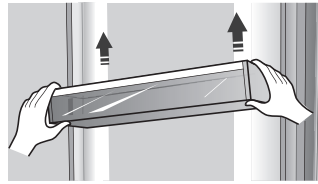

**HINWEIS:** Die Qualität ihrer Eiswürfel ist nur so gut wie die Qualität des Trinkwassers, welches der Eiswürfelmaschine zur Verfügung gestellt wird. Vermeiden Sie es, die Eiswürfelmaschine an einen Wasserweichmacher anzuschließen. Chemikalien zur Wasseraufbereitung (wie zum Beispiel Salz) kann Teile der Eiswürfelmaschine beschädigen und in minderwertigem Eis resultieren. Wenn der Anschluss an einen Wasserweichmacher nicht vermieden werden kann, stellen Sie sicher, dass diese Gerätschaft einwandfrei funktioniert und regelmäßig gewartet wird.

## 1. KÜHLSCHRANK

**WICHTIG:** Um Beschädigungen der Türen zu vermeiden, stellen Sie sicher, dass alle Böden und Fächer komplett eingeschoben sind bevor Sie eine Tür schließen.

### Einstellbare Böden

Die Höhe der Böden kann auf Ihre Aufbewahrungsbedürfnisse eingestellt werden.

- Um einen Boden zu entfernen drücken Sie ihn sanft nach oben und ziehen Sie ihn nach vorne bis das Ende des Bodens am Schienenträger vorbei ist.

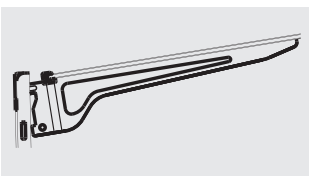
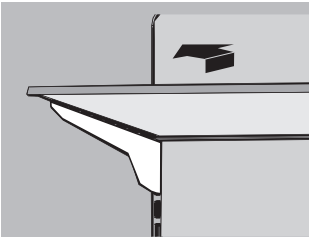

- Um einen Boden wieder einzusetzen schieben Sie ihn sanft zurück in das Kühlschrankfach und senken ihn dann auf den Schienenträger ab.

## 2. Herausnehmbare Türkästen

Die Kästen in der Mitte der Tür sind einstellbar

Um einen Türkasten zu entfernen und wieder einzusetzen:

- Legen Sie beide Hände auf die Seite des Kastens und heben Sie ihn an.
- Ziehen Sie den Türkasten hinaus.
- Setzen Sie den Türkasten wieder ein indem Sie ihn über der Stütze einführen und ihn herabdrücken bis er einrastet.

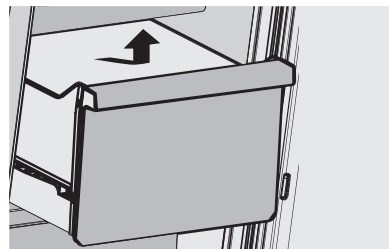

Um eine Schublade des Gefrierfachs zu entfernen / wieder einzusetzen:

- Ziehen Sie die Schublade so weit wie möglich hinaus.
- Heben Sie die Schublade an.
- Um die Schublade wieder einzusetzen kehren Sie Schritt eins und zwei um.

In diesem Abschnitt erfahren Sie, wie die meisten nützlichen Funktionen nutzen. Wir empfehlen Ihnen, diese aufmerksam zu lesen, bevor Sie das Gerät benutzen.

## 4. Holen von kaltem Wasser und Eis

Drücken Sie den entsprechenden Knopf für die Eis- oder Wasserart, um auszuwählen, was abgegeben werden soll.

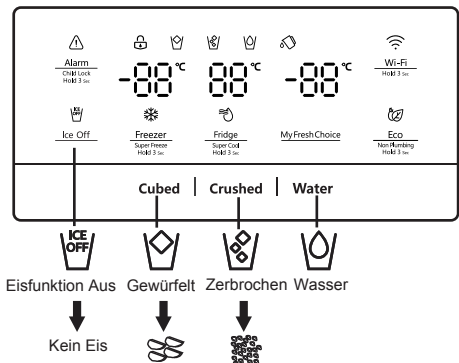

### Kaltes Wasser holen

Der Wasserspender befindet sich in der Kühlschranktür. Um Wasser zu holen, drücken Sie den Wasserknopf. Bewegen Sie dann Ihr Glas in der vorgeschlagenen Position den Spenderhebel (A) nach unten und drücken Sie ihn.

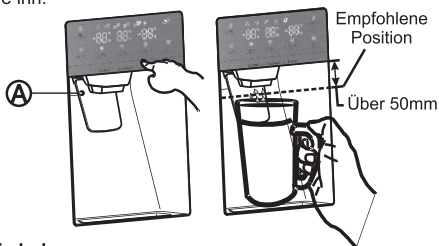

### Eis holen

Um Eis zu erhalten, drücken Sie je nach Bedarf den Knopf für gewürfeltes oder zerstoßenes Eis. Bewegen Sie dann Ihr Glas in der vorgeschlagenen Position den Spenderhebel nach unten und drücken Sie ihn.

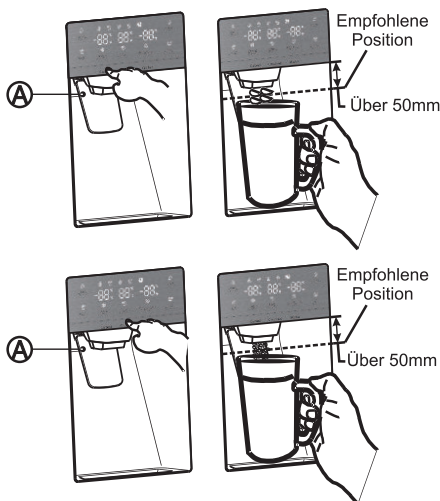

### Eis herstellen

• Um den Eiskübel nach der Installation bis zur maximalen Kapazität zu füllen, befolgen Sie die folgenden Schritte:

1. Lassen Sie Ihren Kühlschrank 24 Stunden (oder 1 ganzen Tag) arbeiten und abkühlen. 24 Stunden warten, damit Ihre Eismaschine richtig abkühlen kann.
2. Geben Sie 4 bis 6 Eiswürfel in das Glas.
3. Geben Sie nach 8 und dann nach 16 Stunden ein volles Glas Eis ab.

### Warnung:

Geben Sie keine Nahrungsmittel in den Eiskübel. Wenn Sie Lebensmittel im Eiskübel aufbewahren, können die Lebensmittel beim Öffnen oder Schließen der Tür gegen die Eismaschine schlagen und diese beschädigen. Beachten Sie, dass die Eiswürfel im Eiskübel über die Schublade herausschwappen können.

Stellen Sie in diesem Fall sicher, dass die Eiswürfel, die aus der Schublade ausgelaufen sind, entfernt werden.

- Wenn es zu einem Stromausfall kommt, können die Eiswürfel schmelzen und dann beim Wiedereinschalten des Stroms zusammen gefrieren, wodurch der Spender nicht mehr funktioniert.
- Um dieses Problem zu vermeiden, ziehen Sie nach einem Stromausfall den Eiskübel und das restliche Eis oder Wasser heraus.

### Hinweis:

- Schieben Sie den Wasserspenderhebel nicht ohne den darunter liegenden Becher, da dies zu einer Verschüttung von Wasser führen könnte.
- Zwecks Vermeidung eines Austritts von Kaltluft aus dem Schrank, müssen Sie die Komponenten des Wasserspenders auch dann montiert lassen, wenn der Wasserspender nicht verwendet wurde.

### Verwendung der Eis-Aus-Funktion

Wenn Sie den Modus Eis auswählen, entfernen Sie alle Eiswürfel aus dem Eimer.

Wenn Sie die Eiswürfel im Eimer lassen, können die Eiswürfel verklumpen, so dass es schwierig ist, sie zu entfernen.

### Öffnen Sie zuerst die Tür im maximalen Winkel

Heben Sie dann den Eiskübel an und ziehen Sie ihn gerade in Pfeilrichtung heraus. Um den Eiskübel hineinzustellen, drücken Sie ihn fest und gerade zurück. Wenn der Eiskübel nicht passt, drehen Sie die Wendel um 90 Grad (siehe letzte Abbildung rechts unten) und versuchen Sie es erneut.

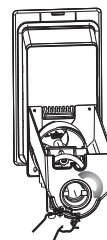
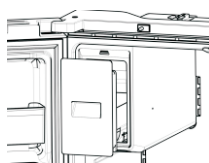
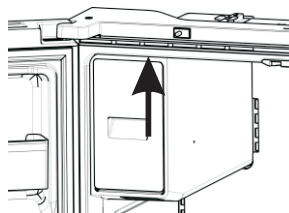
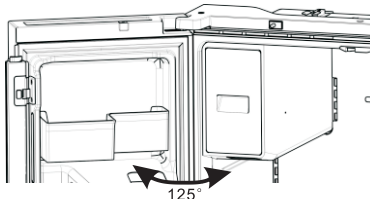

## HINWEIS:

- Das Innere des Eiskübels ist sehr kalt, wenn der Kühlschrank in Betrieb ist. Greifen Sie nicht tief in das Innere des Eiskübels.
- Verwenden Sie nur den mit dem Kühlschrank gelieferten Eisbereiter. Die Wasserversorgung dieses Kühlschranks darf nur von einer entsprechend qualifizierten Person installiert werden.
- Für den ordnungsgemäßen Betrieb des Eisbereiters ist ein Wasserdruck von 30-125 psi erforderlich.

## In den Urlaub fahren

Wenn Sie einen langen Urlaub oder eine Geschäftsreise haben und die Wasser- oder Eisspender für eine lange Zeit nicht benutzen werden:

1. Schließen Sie das Wasserventil. Andernfalls kann es zu einem Wasseraustritt kommen.
2. Entfernen Sie alle Lebensmittel.
3. Kühlschrank vom Strom nehmen.
4. Wischen Sie überschüssige Feuchtigkeit von innen ab und lassen Sie die Türen offen. Andernfalls kann es zu Geruchs- und Schimmelbildung kommen.

## Warnung:

- Stecken Sie nicht Ihre Finger, Hände oder andere ungeeignete Objekte in den Eiswürfelauslass oder den Eiswürfelbehälter. Das kann zu Verletzungen oder Sachschäden führen.
- Stecken Sie niemals Ihre Finger oder andere Gegenstände in die Öffnung des Spenders. Dies kann zu Verletzungen führen.
- Versuchen Sie nicht, den Eisbereiter zu zerlegen.
- Waschen oder besprühen Sie den Eiskübel nicht mit Wasser, während er sich im Kühlschrank befindet. Nehmen Sie ihn zum Reinigen heraus.

## Phänomen der Wassertrübung

Das gesamte dem Kühlschrank zur Verfügung gestellte Wasser fließt durch den Filter, der ein alkalischer Wasserfilter ist. Bei der Filterung wird der Druck des Wassers, das aus dem Filter geflossen ist, erhöht, und das Wasser wird mit Sauerstoff und Stickstoff gesättigt. Wenn dieses Wasser in die Luft ausströmt, sinkt der Druck ab und der Sauerstoff und Stickstoff werden übersättigt, was zu Gasblasen führt. Aufgrund dieser Sauerstoffblasen kann das Wasser vorübergehend neblig oder trübe aussehen. Nach einigen Sekunden sieht das Wasser klar aus.

## Reinigung

Nach längerem Gebrauch kann das im Auffangbehälter angesammelte Wasser überlaufen. Daher sollten Sie ihn regelmäßig mit einem trockenen Handtuch reinigen, um zu vermeiden, dass Wasser auf den Boden ausläuft.



## HINWEIS:

Im Falle einer Verschmutzung durch Staub oder andere Schadstoffe, die Wasser mit unangenehmem Geruch usw. abgeben, sollten die Teile des Wasserspenders gründlich gereinigt werden.

## 6. Verwendung Ihres Gefrierfachs

Das Kühlfach ist für die Lagerung der Früchte und Gemüse verwendet. Lebensmittel im Inneren sollten für die Aufbewahrung verpackt werden, um zu vermeiden, dass Feuchtigkeit oder Geschmack in andere Lebensmittel übergeht.

### Vorsicht!

Schließen Sie die Kühlschranktür nie, während Böden, Frischhaltebox und/oder die Teleskopschlitzen ausgefahren sind. Es könnte sie beide und den Kühlschrank beschädigen.

### Tür-Körbe

Das Kühlfach ist mit mehreren verschiedenen Türkörben versehen, die für die Lagerung von Dosen abgefüllten, in Flaschen abgefüllten und mit Getränkesand verpackten Lebensmitteln geeignet sind.

Um die Türkörbe (A) zu entfernen, heben Sie die Regale einfach an und ziehen Sie sie gerade heraus.

Um die Türkörbe (A) zu verschieben, schieben Sie sie über die gewünschte Stelle und drücken Sie sie bis zum Anschlag nach unten.

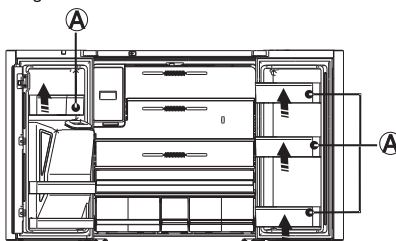

Um die Türkörbe (B) zu entfernen, nehmen Sie die rechte Seite der Körbe heraus, indem Sie sie in einem Winkel entlang der Führung anheben und dann die linke Seite herausnehmen, indem Sie sie aus der Tür ziehen.

Um die Türkörbe (B) zu verschieben, schieben Sie sie in die ursprüngliche Position und drücken Sie sie nach unten, bis sie klemmt.

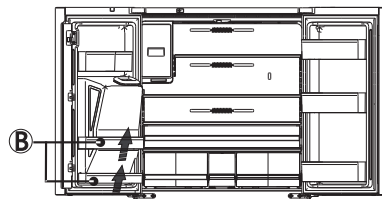

### Warnung:

Legen Sie nicht zu viele schwere Dinge in die Körbe. Bevor Sie das Türregal senkrecht anheben, nehmen Sie bitte die Lebensmittel heraus.

### Glasböden

Um die Glaseinlegeböden zu entfernen, kippen Sie die Vorderseite des Einlegebodens in die gezeigte Richtung (1) und heben Sie ihn vertikal an (2). Ziehen Sie das Regal heraus.

## Allgemeine Gebrauchsinformation

- Wenn Sie Ihren Kühlschrank nach einer langen Zeit des Nichtgebrauchs wieder einschalten, geben Sie dem Kühlschrank mindestens zwei Stunden Zeit herunterzukühlen bevor Sie Lebensmittel einräumen.
- Blockieren Sie die Luftzirkulation nicht mit aufbewahrten

Produkten.

- Bewahren Sie Lebensmittel so auf, dass die Luft frei um sie herum zirkulieren kann.
- Bedecken oder wickeln Sie Lebensmittel ein um die Übertragung von Gerüchen zu vermeiden.
- Einmal aufgetaut verringert sich die Qualität von Lebensmitteln rapide. Aufgetaute Lebensmittel sollten nicht wieder eingefroren werden.
- Weder Getränke in Flaschen oder Dosen sollten im Gefrierfach aufbewahrt werden. Flaschen und Dosen können explodieren.

Beachten Sie die folgenden Anweisungen, um eine Kontamination von Lebensmitteln zu vermeiden:

- Wenn Sie die Tür längere Zeit geöffnet halten, kann dies zu einer erheblichen Temperaturerhöhung in den Kammern des Geräts führen.
- Reinigen Sie regelmäßig Oberflächen, die mit Lebensmitteln und zugänglichen Ablaufsystemen in Kontakt kommen können.
- Sie rohes Fleisch und Fisch in geeigneten Behältern im Kühlschrank auf, damit es nicht mit anderen Lebensmitteln in Berührung kommt oder darauf tropft.
- Zwei-Sterne-Tiefkühlfächer eignen sich für die Lagerung von Tiefkühlkost, die Lagerung oder Herstellung von Eiscreme und die Herstellung von Eiswürfeln.
- Zwei-Sterne-Fächer eignen sich nicht zum Einfrieren von frischen Lebensmitteln.

Reihenfolge	Fächer TYP	Zielaufbewahrungstemp. °C	Geeignete Lebensmittel
1	Kühlschrank	+2~+8	Eier, Fertiggerichte, abgepackte Lebensmittel, Obst und Gemüse, Milchprodukte, Kuchen, Getränke und andere Lebensmittel sind nicht zum Einfrieren geeignet.
2	(***)*-Gefrierschrank	≤ -18	Meeresfrüchte (Fisch, Garnelen, Schalentiere), Süßwasserprodukte und Fleischprodukte (empfohlen für 3 Monate, je länger die Lagerzeit, desto schlechter der Geschmack und die Nährstoffe), geeignet für gefrorene frische Lebensmittel.
3	***-Gefrierschrank	≤ -18	Meeresfrüchte (Fisch, Garnelen, Schalentiere), Süßwasserprodukte und Fleischprodukte (empfohlen für 3 Monate, je länger die Lagerzeit, desto schlechter der Geschmack und die Nährstoffe), nicht geeignet für gefrorene frische Lebensmittel.
4	**_-Gefrierschrank	≤ -12	Meeresfrüchte (Fisch, Garnelen, Schalentiere), Süßwasser-Wasserprodukte und Fleischprodukte (empfohlen für 2 Monate, je länger die Lagerzeit, desto schlechter der Geschmack und die Ernährung) sind nicht als gefrorene frische Lebensmittel geeignet.
5	*-Gefrierschrank	≤ -6	Meeresfrüchte (Fisch, Garnelen, Schalentiere), Süßwasser-Wasserprodukte und Fleischprodukte (empfohlen für 1 Monate, je länger die Lagerzeit, desto schlechter der Geschmack und die Ernährung) sind nicht als gefrorene frische Lebensmittel geeignet.
6	0-Sterne	-6~0	Frisches Schweinefleisch, Rindfleisch, Fisch, Hühnerfleisch, einige abgepackte verarbeitete Lebensmittel usw. (empfohlen, am selben Tag zu essen, vorzugsweise nicht mehr als 3 Tage). Teilweise eingekapselte, verarbeitete Lebensmittel (nicht einfrierfähige Lebensmittel)
7	Kühle	-2~+3	Frisches / gefrorenes Schweinefleisch, Rindfleisch, Hühnchen, Süßwasserprodukte usw. (7 Tage unter 0°C und über 0°C werden für den Verzehr an diesem Tag empfohlen, vorzugsweise nicht mehr als 2 Tage). Meeresfrüchte (weniger als 0°C für 15 Tage, es wird nicht empfohlen, bei über 0 °C zu lagern).
8	Frisches Essen	0~+4	Frisches Schweinefleisch, Rindfleisch, Fisch, Hühnchen, gekochtes Essen usw. (empfohlen, am selben Tag zu essen, vorzugsweise nicht mehr als 3 Tage)
9	Wein	+5~+20	Rotwein, Weißwein, Sekt usw.

**Hinweis:** Bitte lagern Sie unterschiedliche Lebensmittel entsprechend den Fächern oder der Lagertemperatur Ihrer gekauften Produkte.

Wenn das Kühlgerät längere Zeit leer gelassen wird,

schalten Sie das Gerät aus, entfrosten, reinigen, trocknen und lassen Sie die 22 Tür offen, um Schimmelbildung im Gerät zu vermeiden.  
Die Einhaltung wird bei der Inspektion überprüft.

# Kühlschrankpflege

## Reinigung

Sowohl die Kühlschrank- als auch die Gefrierfachsektionen tauen automatisch ab. Trotzdem reinigen Sie beide Sektionen bitte monatlich um der Bildung von Gerüchen vorzubeugen. Wischen Sie Verschüttetes direkt auf. Um die Übertragung von Gerüchen oder das Austrocknen von Lebensmitteln zu verhindern decken Sie Lebensmittel gut ab oder wickeln Sie sie gründlich ein.



## WARNUNG



### Explosionsgefahr

Verwenden Sie nicht brennbare Reinigungsmittel. Mangelnde Sorgfalt kann zu Tod, Explosion oder Feuer führen.

## WICHTIG:

- Verwenden Sie keine aggressiven Chemikalien, Ammoniak, Chlor, Bleiche, konzentrierte Reinigungsmittel, Lösungsmittel, Polituren oder metallische Scheuerpads um die Innen- oder Außenseite des Kühlschranks zu reinigen. Diese können das Finish des Kühlschranks beschädigen und/oder Verfärbungen verursachen.
- Verwenden Sie kein warmes Wasser um die Glasböden zu reinigen, so lange diese noch kalt sind. Glas kann brechen wenn es plötzlichen Temperaturveränderungen oder Stößen ausgesetzt

### Reinigung der Bodenteile

- Wenn Sie die Bodenteile reinigen möchten, halten Sie die Böden horizontal, entweder vorne oder hinten fest, um zu verhindern dass die Einfassungen abfallen.
- Wenn Sie die Bodenteile wieder einsetzen, halten Sie sie schräg und senken sie, bis die Seiten die Rückwand berühren. Wenn der Reinigungsdruck nicht korrekt ist, kann die Einfassung leicht abfallen.

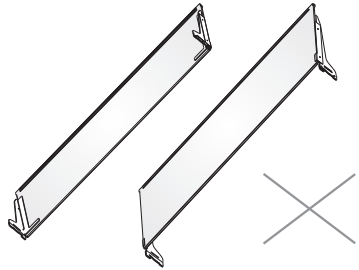

## WARNUNG



### Stromschlaggefahr

Stecken Sie das Haushaltsgerät vor der Reinigung aus oder unterbrechen Sie die Stromzufuhr. Missachtung kann zu Tod, elektrischem Schlag oder persönlicher Verletzung führen.

1. Kühlschrank ausstecken oder Stromzufuhr unterbrechen.
2. Reinigen Sie den Innenbereich.  
Waschen Sie abnehmbare Teile und innere Oberflächen gründlich von Hand, spülen und trocknen Sie sie ab. Verwenden Sie einen sauberen Schwamm oder ein weiches Tuch und ein mildes Reinigungsmittel in warmem Wasser.
3. Reinigen Sie die Türdichtungen. Eine dreckige oder klebrige Dichtung kann sich an dem Kasten festsaugen und reißen wenn Sie die Tür öffnen. Verwenden Sie ein weiches Tuch und eine Lösung aus mildem Reinigungsmittel mit warmem Wasser, reinigen Sie die Türdichtungen von Hand. Spülen Sie mit klarem Wasser nach und trocknen Sie diese gründlich ab.
4. Reinigung der äußeren Oberflächen.  
Reinigen Sie die äußeren Oberflächen mit einem sauberen, weichen Tuch oder Schwamm und einem milden Reinigungsmittel in warmem Wasser. Spülen Sie die Oberflächen mit sauberem, warmem Wasser nach und trocknen Sie sie sofort ab um Wasserflecken zu vermeiden.
5. Verbinden Sie den Kühlschrank mit dem Strom oder stellen Sie die Stromversorgung wieder her.

## Beleuchtung

**WICHTIG:** Ihr Kühlschrank ist mit einer LED-Beleuchtung ausgestattet. Diese Beleuchtung ist für die Lebensdauer des Kühlschranks ausgelegt. Sollte dennoch die Beleuchtung ausfallen, kontaktieren Sie bitte einen qualifizierten Techniker um diese auszutauschen.

### Hinweis:

Dieses Produkt enthält eine Lichtquelle der Energieeffizienzklasse G.



## Ferien- und Umzugspflege

### Ferien

Wenn Sie sich dazu entscheiden, den Kühlschrank an zu lassen, während Sie weg sind:

1. Verbrauchen Sie alles Verderbliche und frieren Sie die restlichen Lebensmittel ein.

### Wenn Sie sich dazu entscheiden, den Kühlschrank auszuschalten, bevor Sie gehen:

1. Entfernen Sie alle Lebensmittel aus dem Kühlschrank und dem Gefrierfach
2. Kühlschrank ausstecken oder Stromzufuhr unterbrechen.
3. Reinigen Sie den Kühlschrank, wischen Sie ihn aus und trocknen Sie ihn gut.
4. Befestigen Sie Gummi- oder Holzblöcke an oben an beiden Türen damit die Türen weit genug aufstehen, damit Luft hineinströmen kann. Das verhindert Gerüche und die Bildung von Schimmel.

### Umzug

#### **WARNUNG**



##### **Feuer- oder Explosionsgefahr**

Beschädigen Sie nicht die Kühlmittelrohrleitungen. Befolgen Sie immer sorgfältig die Anleitungen. Brennbares Kühlmittel in Verwendung. Mangelnde Sorgfalt kann zu Tod, Explosion oder Feuer führen.

**WICHTIG:** Seien Sie vorsichtig wenn Sie den Kühlschrank bewegen um eine Beschädigung des Kühlmittelkreislaufs oder ein erhöhtes Risiko einer Leckage auszuschließen.

#### **WARNUNG**

##### **Übermäßige Gewichtsgefährdung**

Zwei oder mehr Personen sollten den Kühlschrank bewegen oder installieren. Missachtung kann zu Rücken- oder anderen Verletzungen führen.

Wenn Sie den Kühlschrank in ein neues Zuhause transportieren folgen Sie bitte folgenden Schritten um ihn für den Umzug vorzubereiten.

1. Entfernen Sie alle Lebensmittel aus dem Kühlschrank und packen Sie Gefrorenes in Trockeneis.
2. Kühlschrank vom Strom nehmen.
3. Reinigen, auswischen und gründlich trocknen.
4. Entfernen Sie alle herausnehmbaren Teile, verpacken Sie sie bruchsicher und verkleben Sie die Päckchen damit sie nicht verrutschen oder während dem Umzug klappern.

5. Heben Sie die Füße zur Niveauregulierung an, damit sie nicht über den Fußboden schleifen. Siehe „Kühlschrank ausbalancieren“
6. Verkleben Sie die Türen und kleben Sie das Stromkabel an der Rückseite des Kühlschranks fest. Wenn Sie in Ihrem neuen Zuhause angekommen sind, setzen Sie alles wieder ein und beziehen Sie sich auf die „Aufbauanleitung“-Sektion mit Vorbereitungsanleitungen.

### Kühlschrank wieder aufbauen, Wiederinbetriebnahme

Wurde der Kühlschrank auch nur kurze Zeit hingelegt oder schräg gelagert warten Sie bitte vier Stunden, bevor Sie die Stromversorgung herstellen um dem Kompressor zu erlauben, sich zu beruhigen.

1. Kühlschrank reinigen. Siehe „Reinigung“.
2. Stellen Sie den Kühlschrank an der gewünschten Stelle auf und balancieren Sie ihn aus. Siehe „Aufbauanleitung“.

#### **WARNUNG**



##### **Stromschlaggefahr**

Stecken Sie den Stecker in eine geerdete Steckdose mit 3 Stiften. Entfernen Sie nicht die Erdungsphase von dem Stromstecker. Verwenden Sie keinen Adapter. Verwenden Sie kein Verlängerungskabel. Missachtung kann zu Tod, Feuer oder elektrischem Stromschlag führen.

3. Schließen Sie den Kühlschrank an eine geerdete drei-Phasen Steckdose an.

# Fehlerbehebung

Versuchen Sie zuerst die hier aufgeführten Lösungsvorschläge um Kosten eines unnötigen Serviceanrufs zu vermeiden.

Der Kühlschrank arbeitet nicht

Problem	MÖGLICHE URSACHE(N)	Lösung
Der Kühlschrank läuft nicht	Der Kühlschrank ist ausgesteckt.	Verbinden Sie Ihren Kühlschrank mit einer geerdeten drei-Phasen Steckdose.
	Der Unterbrecher hängt oder ist ausgeschaltet oder eine Sicherung ist hinausgeflogen.	Resetten / Schalten Sie den Unterbrecher ein oder ersetzen Sie die Sicherung.
	Kühlschrank ist im Abtau-Modus.	Warten Sie, bis der Abtaudurchgang beendet ist und das Kühlsystem wieder hochfährt.
Der Kühlschrankkompressor läuft ununterbrochen oder für eine lange Zeitspanne  <b>Hinweis:</b> Der Kühlschrank ist dafür gebaut für längere Zeiten bei niedrigerem Energieverbrauch zu laufen.	Der Kühlschrank wurde gerade an das Stromnetz angeschlossen.	Dies ist normal. Geben Sie dem Kühlschrank 24 Stunden um herunterzukühlen.
	Warme oder große Mengen Lebensmittel wurden zugeführt.	Dies ist normal.
	Die Tür ist nicht geschlossen oder der Kühlschrank steht nicht plan.	Sehen Sie noch, ob ein Objekt das Schließen der Tür verhindert. Richten Sie den Kühlschrank aus. Siehe „Kühlschrank ausbalancieren“
	Heißes Wetter und häufiges Öffnen.	Dies ist normal.
	Temperatureinstellung auf die kälteste Stufe eingestellt.	Stellen Sie Temperatur etwas wärmer ein.
Der Kühlschrank riecht	Lebensmittel sind nicht richtig verschlossen oder mangelhaft eingepackt.	Verpackung verschließen. Stellen Sie eine offene Schüssel mit Backpulver in den Kühlschrank, alle drei Monate erneuern.
	Innenleben muss gereinigt werden,	Reinigen Sie den Innenbereich. Siehe „Reinigung“.
	Lebensmittel wurden zu lange aufbewahrt.	Entsorgen Sie verdorbene Lebensmittel.
Das Licht geht nicht an	Der Kühlschrank ist ausgesteckt.	Verbinden Sie Ihren Kühlschrank mit einer geerdeten drei-Phasen Steckdose.
	LED-Lampe ist ausgebrannt.	Kontaktieren Sie einen qualifizierten Techniker auf die ausgebrannte LED-Lampe zu ersetzen.
Die Türen schließen nicht richtig	Kühlschrank steht nicht plan.	Siehe „Kühlschrank ausbalancieren“
	Etwas verhindert das Schließen der Türen.	Sehen Sie nach Hindernissen und entfernen Sie diese.
Vibration oder Rasseln	Der Kühlschrank steht nicht fest auf dem Boden.	Siehe „Kühlschrank ausbalancieren“
Normale Geräusche	Es hört sich an als fließe Wasser aus dem Kühlschrank.	Kühlmittel fließt durch die Leitungen und macht Geräusche wenn der Kompressor anläuft und stoppt.
		Der Kühlschrank hat ein automatisches Abtau-System. Das Tauwasser macht diese Geräusch.
	Summende oder surrende Geräusche	Der Kompressor und der Ventilator, der die Kaltluftzufuhr regelt können diese Geräusche verursachen. Wenn der Kühlschrank nicht plan steht, können Geräusche intensiver sein.
	Knackende oder klickende Geräusche	Die inneren Bauteile machen Geräusche wenn sie sich zusammenziehen oder ausdehnen als Reaktion auf die Temperaturschwankungen.
Knallende Geräusche	Können während dem automatischen Abtauen vorkommen.	

## Temperatur und Feuchtigkeit

Problem	MÖGLICHE URSACHE(N)	Lösung
Kühlschrank oder Gefrierfach sind zu warm	Die Temperatureinstellung ist nicht kalt genug eingestellt.	Stellen sie den Bereich auf eine kältere Temperatureinstellung ein; geben sie der Temperatur 24 Stunden um sich anzupassen.
	Die Türen werden oft geöffnet oder offen gelassen.	Begrenzen Sie die Zahl der Türöffnungen um die interne Temperatur aufrecht zu erhalten. Sehen Sie noch, ob ein Objekt das Schließen der Tür verhindert,
	Vor Kurzem wurden warme Lebensmittel zugeführt.	Geben Sie den Lebensmitteln und dem Kühlschrank Zeit herunterzukühlen.
	Der Abstand zwischen der Rückseite des Kühlschranks und der Wand ist zu gering.	Stellen Sie sicher, dass mindestens fünf Zentimeter Luft zwischen der Rückseite des Kühlschranks und der Wand sind.
	Produkte an der Rückwand verhindern eine zuverlässige Luftzirkulation.	Bewahren Sie Produkte innerhalb der Einfassung der Glasböden auf; lehnen Sie Lebensmittel nicht gegen die Wände des Kühlschranks oder lagern Sie sich nicht direkt vor Öffnungen für die Luftzufuhr.
Kühl- oder Gefrierschrank ist zu kalt	Temperatureinstellung ist zu kalt eingestellt.	Stellen Sie die Bereich auf eine wärme Temperatureinstellung ein; geben Sie der Temperatur 24 Stunden um sich anzupassen.
Feuchtigkeit an der Außenseite / Innenseite des Kühlschranks	Höhe Luftfeuchtigkeit	Das ist normal bei erhöhter Luftfeuchtigkeit. Trocknen Sie die Oberfläche ab und stellen sie eine etwas kältere Temperatur ein.
	Die Türen werden oft geöffnet oder offen gelassen.	Halten Sie die Türen geschlossen. Überprüfen Sie, dass ein Produkt die Tür nicht beim Schließen behindert. Richten Sie den Kühlschrank aus. Siehe „Kühlschrank ausbalancieren“
	Öffnen Sie den Wasserbehälter im Kühlschrank.	Bedecken oder Behälter verschließen
Gefrierbrand oder Eiskristalle auf gefrorenen Lebensmitteln	Gefrierfachtür offen gelassen oder zu oft geöffnet.	Begrenzen Sie die Zahl der Türöffnungen um die interne Temperatur aufrecht zu erhalten. Sehen Sie noch, ob ein Objekt das Schließen der Tür verhindert.
	Kühlschrank steht nicht plan.	Richten Sie den Kühlschrank aus. Siehe „Kühlschrank ausbalancieren“
	Lebensmittel blockieren die Öffnung für die Luftzufuhr des Gefrierfachs und verhindern einen angemessenen Luftstrom.	Stellen Sie Produkte weiter weg von der Rückwand.
Lebensmittel gefrieren im Kühlschrank	Lebensmittel zu nah an der Belüftungsöffnung.	Halten Sie die Rückseite und die Oberfläche des Kühlschranks frei.
	Temperatureinstellung ist zu kalt eingestellt.	Stellen Sie die Temperatur auf eine nicht ganz so kalte Einstellung ein.

# Hisense

life reimagined

## **USER'S OPERATION MANUAL**

Before operating this unit, please read this manual thoroughly, and retain for future reference

EN

English

Thank you for choosing Hisense. We are sure you will find your new refrigerator a pleasure to use. However, before you use the appliance, we recommend that you carefully read the instructions, which provide details about installing and using the product. Please keep this manual for future reference.

## Table of Contents

<b>REFRIGERATOR SAFETY.....</b>	<b>3</b>
<b>PARTS AND FEATURES.....</b>	<b>11</b>
<b>INSTALLATION REQUIREMENTS.....</b>	<b>12</b>
Location Requirements.....	12
Electrical Requirements.....	12
<b>INSTALLATION INSTRUCTIONS.....</b>	<b>13</b>
Unpack the Refrigerator.....	13
Installation Positioning.....	13
Door Removal.....	13
Use of water storage box.....	14
Complete the Installation.....	15
Level Refrigerator.....	15
Align Doors.....	15
<b>REFRIGERATOR USE.....</b>	<b>16</b>
Opening and Closing Doors.....	16
Using the Controls.....	17
Features.....	20
General Use Information.....	22
<b>REFRIGERATOR CARE.....</b>	<b>24</b>
Cleaning.....	24
Lights.....	24
Vacation and Moving Care.....	25
Reinstalling/Using Refrigerator Again.....	25
<b>TROUBLESHOOTING.....</b>	<b>26</b>

# Refrigerator Safety

Your safety and the safety of others are very important.

We have provided many important safety messages in this manual and on your appliance. Always read and obey all safety messages.



This is the safety alert symbol.

This symbol alerts you to potential hazards that can kill or hurt you and others. All safety messages will follow the safety alert symbol and either the word "DANGER," "WARNING" or "CAUTION."

These words mean:



**DANGER**

An imminently hazardous situation. You could be killed or seriously injured if you don't immediately follow instructions.



**WARNING**

A potentially hazardous situation which, if not avoided, could result in death or serious bodily injury.



**CAUTION**

A potentially hazardous situation which, if not avoided, may result in moderate or minor injury.

All safety messages will tell you what the potential hazard is, tell you how to reduce the chance of injury, and tell you what can happen if the instructions are not followed.



## Safety and warning information

For your safety and correct usage, before installing and first using the appliance, read this user manual carefully, including its hints and warnings. To avoid unnecessary mistakes and accidents, it is important to make sure that all people using the appliance are thoroughly familiar with its operation and safety features. Save these instructions and be sure that they remain with the appliance if it is moved or sold, so that anyone using it throughout its life, will be properly informed on its usage and safety notices.

For the safety of life and property, keep the precautions of these user's instructions as the manufacturer is not responsible for damages caused by omission.

### **Safety for children and others who are vulnerable people**

- According to EN standard

This appliance can be used by children aged from 8 years and above and persons with reduced physical,

sensory or mental capabilities or lack of experience and knowledge if they have been given supervision or instruction concerning use of the appliance in a safe way and understand the hazards involved. Children shall not play with the appliance. Cleaning and user maintenance shall not be made by children without supervision. Children aged from 3 to 8 years are allowed to load and unload refrigerating appliances.

➤ According to IEC standard

This appliance is not intended for use by persons (including children) with reduced physical sensory or mental capabilities, or lack of experience and knowledge, unless they have been given supervision or instruction concerning use of the appliance by a person responsible for their safety.

- Children should be supervised to ensure that they do not play with the appliance.
- Keep all packaging away from children as there is risk of suffocation.
- If you are discarding the appliance, pull the plug out of the socket, cut the connection cable (as close to the appliance as you can) and remove the door to prevent children playing from suffering an electric shock or from closing themselves inside it.
- If this appliance, featuring a magnetic door seals, is to replace an older appliance having a spring lock (latch) on the door or lid, be sure to make the spring lock unusable before you discard the old appliance. This will prevent it from becoming a death trap for a child.



**General safety**

- This appliance is intended to be used in household and similar applications such as :
  - staff kitchen areas in shops, offices and other working environments;

-farm houses and by clients in hotels, motels and other residential type environments;  
-bed and breakfast type environments;  
-catering and similar non-retail applications.

- Do not store explosive substances such as aerosol cans with a flammable propellant in this appliance.
- If the supply cord is damaged, it must be replaced by the manufacturer, its service agent or similarly qualified persons in order to avoid a hazard.
- **WARNING** — Keep ventilation openings, in the appliance enclosure or in the built-in structure, clear of obstruction.
- **WARNING** — Do not use mechanical devices or other means to accelerate the defrosting process, other than those recommended by the manufacturer.
- **WARNING** — Do not damage the refrigerant circuit.
- **WARNING** — Do not use electrical appliances inside the food storage compartments of the appliance, unless they are of the type recommended by the manufacturer.
- The refrigerant and insulation blowing gas are flammable. When disposing of the appliance, do so only at an authorized waste disposal centre. Do not expose to flame.
- **WARNING** —When positioning the appliance, ensure the supply cord is not trapped or damaged.
- **WARNING**— Fill with potable water only for the water container.
- **WARNING** —Do not locate multiple portable socket outlets or portable power supplies at the rear of the appliance.



## Replacing the LED

- **WARNING**—The LED light must not be replaced by the user! If the LED light is damaged, contact the customer helpline for assistance.

## Refrigerant

The refrigerant isobutene (R600a) is contained within the refrigerant circuit of the appliance, a natural gas with a high level of environmental compatibility, which is nevertheless flammable. During transportation and installation of the appliance, ensure that none of the components of the refrigerant circuit becomes damaged.

The refrigerant (R600a) is flammable.

- **WARNING** — Refrigerators contain refrigerant and gases in the insulation. Refrigerant and gases must be disposed of professionally as they may cause eye injuries or ignition. Ensure that tubing of the refrigerant circuit is not damaged prior to proper disposal.



### **Warning: Risk of fire/flammable materials**

If the refrigerant circuit should be damaged:

- Avoid opening flames and sources of ignition. Thoroughly ventilate the room in which the appliance is situated.

It is dangerous to alter the specifications or modify this product in any way.

Any damage to the cord may cause a short circuit, fire, and/or electric shock.

## Electrical safety

- The power cord must not be lengthened.
- Make sure that the power plug is not crushed or damaged. A crushed or damaged power plug may overheat and cause a fire.
- Make sure that you can access the main plug of the

appliance.

- Do not pull the main cable.
- If the power plug socket is loose, do not insert the power plug. There is a risk of electric shock or fire. You must not operate the appliance without the interior lighting lamp cover.
- The fridge is only applied with power supply of single phase alternating current of 220~240V/50Hz. If fluctuation of voltage in the district of user is so large that the voltage exceeds the above scope, for safety sake, be sure to apply A.C. Automatic voltage regulator of more than 350W to the fridge. The fridge must employ a special power socket instead of common one with other electric appliances. Its plug must match the socket with ground wire.

### **Daily use**

- Do not store flammable gass or liquids in the appliance, There is a risk of an explosion.
- Do not operate any electrical appliances in the appliance (e.g. electric ice cream makers, mixers etc.).
- When unplugging always pull the plug from the mains socket, do not pull on the cable.
- Do not place hot items near the plastic components of this appliance.
- Do not place food products directly against the air outlet on the rear wall.
- Store pre-packed frozen food in accordance with the frozen food manufacture's instructions.
- The appliances manufactures storage recommendations should be strictly adhered to. Refer to relevant instructions for storage.
- Do not place carbonated or fizzy drinks in the freeze compartment as it creates pressure on the container, which may cause it to explode, resulting in

damage to the appliance.

- Frozen food can cause frost burns if consumed straight from the freezer compartment.
- Do not place the appliance in direct sunlight.
- Keep burning candles, lamps and other items with naked flames away from the appliance so that do not set the appliance on fire.
- The appliance is intended for keeping food stuff and/ or beverages in normal household as explained in this instruction booklet The appliance is heavy. Care should be taken when moving it.
- Do not remove nor touch items from the freezer compartment if your hands are damp/wet, as this could cause skin abrasions or frost/freezer burns.
- Never use the base, drawers, doors etc. to stand on or as supports.
- Frozen food must not be refrozen once it has been thawed out.
- Do not consume ice popsicles or ice cubes straight from the freezer as this can cause freezer burn to the mouth and lips.
- To avoid items falling and causing injury or damage to the appliance, do not overload the door racks or put too much food in the crisper drawers.
- **WARNING** - Food needs to be packed into bags before it is put into the refrigerator. Liquids need to be stored in bottles or capped containers in order to avoid a spill, as the design structure of the product is not easy to clean.
- This refrigerating appliance is not intended to be used as a built-in appliance.
- In order to sense the temperature and humidity near the appliance and make the appliance run better, add temperature and humidity sensor outside the box of appliance.



## **Caution!**

### **Care and cleaning**

- Before maintenance, switch off the appliance and disconnect the mains plug from the mains socket.
- Do not clean the appliance with metal objects, steam cleaner, ethereal oils, organic solvents or abrasive cleansers.
- Do not use sharp objects to remove frost from the appliance. Use a plastic scraper.

### **Installation Important!**

- For electrical connection carefully, follow the instructions given in this manual.
- Unpack the appliance and check if there are damages on it. Do not connect the appliance if it is damaged. Report possible damages immediately to the place you bought it. In this case retain packing.
- It is advisable to wait at least four hours before connecting the appliance to allow the oil to flow back in the compressor.
- Adequate air circulation should be around the appliance, lacking this leads to overheating. To achieve sufficient ventilation, follow the instructions relevant to installation. Wherever possible the back of the product should not be too close to a wall to avoid catching warm parts (compressor, condenser) to prevent the risk of a fire, follow the instructions relevant to installation. touching or catching warm parts (compressor, condenser) to prevent the risk of a fire, follow the instructions relevant to installation.
- The appliance must not be locate close to radiators or cookers.
- Make sure that the mains plug is accessible after the installation of the appliance.

## Service

- Any electrical work required to do the servicing of the appliance should be carried out by qualified electrician or competent person.
- This product must be serviced by an authorized Service Center, and only genuine spare parts must be used.

1. If the appliance is Frost Free.
2. If the appliance contains freezer compartment.

### **To avoid contamination of food, please respect the following instructions:**

- Opening the door for long periods can cause a significant increase of the temperature in the compartments of the appliance.
- Clean regularly surfaces that can come in contact with food and accessible drainage systems.
- Clean water tanks if they have not been used for 48 h; flush the water system connected to a water supply if water has not been drawn for 5 days.
- Store raw meat and fish in suitable containers in the refrigerator, so that it is not in contact with or drip onto other food.
- Two-star frozen-food compartments are suitable for storing pre-frozen food, storing or making icecream and making ice cubes.
- One-, two- and three-star compartments are not suitable for the freezing of fresh food.
- If the refrigerating appliance is left empty for long periods, switch off, defrost, clean, dry, and leave the door open to prevent mould developing within the appliance.

## Proper Disposal of Your Old Refrigerator

### **WARNING**

#### **Suffocation Hazard**

Remove doors from your old refrigerator.  
Failure to do so can result in death or brain damage.

**IMPORTANT:** Child entrapment and suffocation are not problems of the past. Junked or abandoned refrigerators are still dangerous— even if they will sit for “just a few days.” If you are getting rid of your old refrigerator, please follow these instructions to help prevent accidents.

## Before You Throw Away Your Old Refrigerator or Freezer:

- Take off the doors.
- Leave the shelves in place so that children may not easily climb inside.

### **Important information to know about disposal of refrigerants:**

Dispose of refrigerator in accordance with Federal and Local regulations. Refrigerants must be evacuated by a licensed, EPA certified refrigerant technician in accordance with established procedures.

## Parts and Features

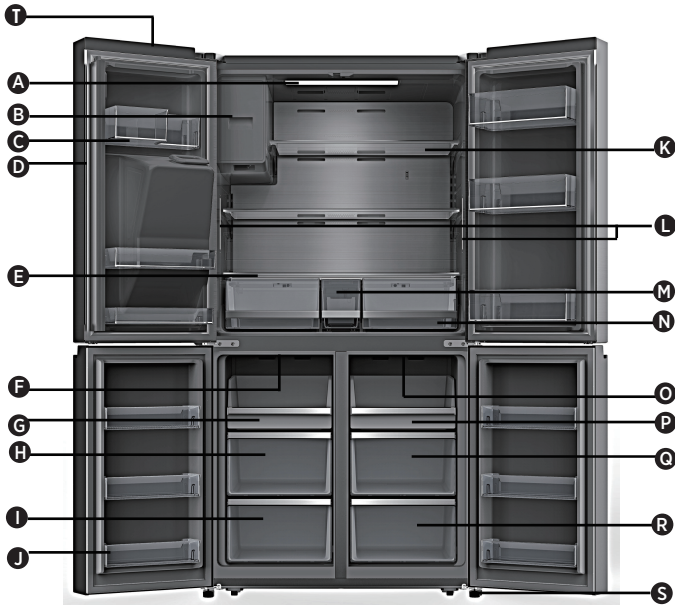

- |                                 |                                   |  |
|---------------------------------|-----------------------------------|--|
| <b>A</b> Refrigerator LED Light | <b>H</b> Freezer Middle Drawer    | <b>O</b> Convertible Compartment LED light     |
| <b>B</b> Ice-Maker              | <b>I</b> Freezer Lower Drawer     | <b>P</b> Convertible Compartment Tray          |
| <b>C</b> Refrigerator Door Bin  | <b>J</b> Freezer Door Bin         | <b>Q</b> Convertible Compartment Middle Drawer |
| <b>D</b> Rotary Separator       | <b>K</b> Glass Shelf              | <b>R</b> Convertible Compartment Lower Draw    |
| <b>E</b> Cover                  | <b>L</b> Refrigerator side lights | <b>S</b> Leveling Leg                          |
| <b>F</b> Freezer LED Light      | <b>M</b> Water storage box        | <b>T</b> Wi-Fi Module                          |
| <b>G</b> Freezer Tray           | <b>N</b> Storage Drawer           |  |

**NOTE:** Your model may look different from this and other images in this manual, depending on your model's features.

**NOTE:** To get the best energy efficiency of this product, please place all shelves, drawers on their original position as the illustration above.

# Installation Requirements

## Location Requirements

### WARNING



#### Risk of fire/flammable materials

Keep flammable materials and vapors, such as gasoline, away from appliance. Failure to do so can result in death, explosion or fire.

**IMPORTANT:** This refrigerator is designed for indoor, household use only.

#### Temperature

This refrigerator is intended for use in a location where the temperature ranges from a minimum of 16°C to a maximum of 43°C. The preferred room temperature range for optimum performance, which reduces electricity usage and provides superior cooling, is between 16°C and 32°C. It is recommended that you do not install the refrigerator near a heat source, such as an oven or radiator.

#### Installation dimensions(mm)

W	W1	W2	W3	D	D1	D2	H
914	996	1471.4	908	725	610	1097.5	1785

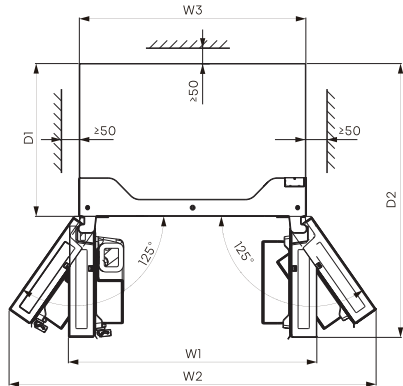
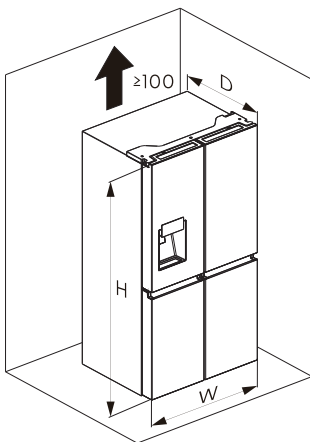

#### Ventilation

Adequate air circulation around the refrigerator is required for efficient operation.

To ensure proper ventilation, maintain the recommended clearances.

#### Electrical Requirements

### WARNING



#### Electrical Shock Hazard

- Plug into a grounded 3 prong outlet.
- Do not remove the ground prong from the power cord plug.
- Do not use an adapter.
- Do not use an extension cord.
- Failure to do so can result in death, fire or electrical shock.

Before you move your refrigerator into its final location, it is important to make sure you have the proper electrical connection.

#### Recommended Grounding Method

AC 220-240 volt, 50 Hz, AC only 15- or 20-amp fused, grounded electrical supply is required. It is recommended that a separate circuit serving only your refrigerator is provided. Use an outlet that cannot be turned off by a switch. Do not use an extension cord.

**NOTE:** Before performing any type of installation or cleaning, disconnect the refrigerator from the electrical source. When you have finished, reconnect the refrigerator to the electrical source and reset the temperature controls to the desired setting.

# Installation Instructions

## Unpack the Refrigerator

### WARNING



#### Fire or Explosion Hazard

- Do not puncture refrigerant tubing.
- Follow handling instructions carefully.
- Flammable refrigerant used.
- Failure to do so can result in death, explosion or fire.

**IMPORTANT:** Handle with care when moving refrigerator to avoid either damaging the refrigerant tubing or increasing the risk of a leak.

### WARNING

#### Excessive Weight Hazard

- Use two or more people to move and install refrigerator.
- Failure to do so can result in back or other injury.

## Remove the Packaging

- Remove tape and glue residue from surfaces before turning on the refrigerator. Rub a small amount of liquid dish soap over the adhesive with your fingers. Wipe with warm water and dry.

**NOTE:** Do not use sharp instruments, rubbing alcohol, flammable fluids, or abrasive cleaners to remove tape or glue. These products can damage the surface of your refrigerator. For more information, see "Refrigerator Safety."

- Dispose of/recycle all packaging materials.
- If the refrigerator has been placed in a horizontal or tilted position for any period of time, wait 4 hours before plugging it in to allow the oil to settle into the compressor.

### When Moving Your Refrigerator:

Your refrigerator is heavy. When moving the refrigerator for cleaning or service, be sure to cover the floor with cardboard or hardboard to avoid floor damage. Always pull the refrigerator straight out when moving it. Do not wiggle or "walk" the refrigerator when trying to move it, as floor damage could occur.

## Clean Before Using

After you remove all of the packaging materials, clean the inside of the refrigerator before using it. See the cleaning instructions in "Refrigerator Care."

### Important information to know about glass shelves and covers:

Do not clean glass shelves or covers with warm water when they are cold. Shelves and covers may break if exposed to sudden temperature changes or impact, such as bumping. Tempered glass is designed to shatter into many small, pebble-size pieces. This is normal. Glass shelves and covers are heavy. Use both hands when removing them to avoid dropping.

## Installation Positioning

- This application perform well from SN to T. The Appliance may not work properly if it is left for a longer period at a temperature above or below the indicated range.

Climate class	Ambient temperature
SN	+10°C to +32°C
N	+16°C to +32°C
ST	+16°C to +38°C
T	+16°C to +43°C

## Door Removal (only if needed)

Measure the refrigerator to make sure it will fit through the doorway. If the refrigerator cannot pass easily through the doorway, follow the instructions to remove the two refrigerator compartment doors and the front panel of the freezer drawer.



### WARNING



#### Electrical Shock Hazard

- Disconnect power before removing doors.
- Reconnect ground wire before operating.
- Failure to do so could result in death or electric shock.

## Tools you will need (Not provided)

	
Allen Wrench (4mm)	Wrench (8mm)
	
Phillips Screwdriver	



## Remove the Doors

**IMPORTANT:** Keep the refrigerator doors closed until you are ready to lift them from the cabinet.

1. Unplug refrigerator or disconnect power.
2. Using a Phillips screwdriver, remove the three screws attaching the hinge cover, and then remove the hinge cover with the entire harnesses attached.

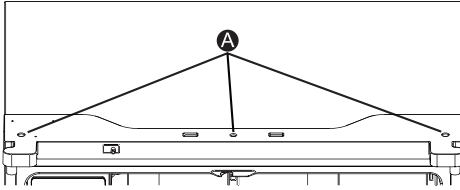

A Screws

3. Separate the two connectors on the left side door. To remove the wire connector, press the top of the connector (B) and separate it from the other one. To remove the water coupler from the hinge, twist and pull the clips from the coupler. Remove the water line (C) while pressing the movable part (D) of the water line coupler.

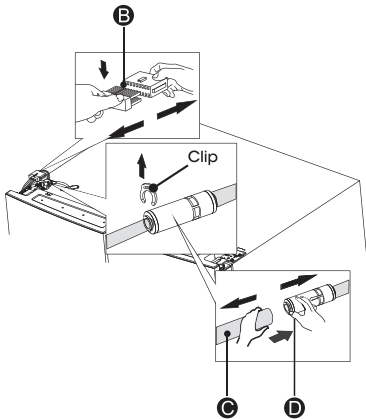

4. Remove the 3 screws (E) fixed on the hinges, with a Wrench (8mm) and 1 ground screws (F) attached to the hinge with Philips (+) screwdriver. Remove the upper left door hinge (G).

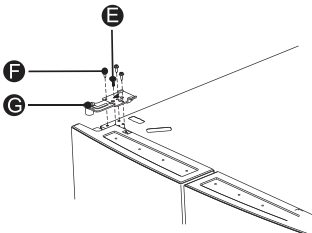

5. Use your both hands to open the door more than 90°. Lift it up and take it off.

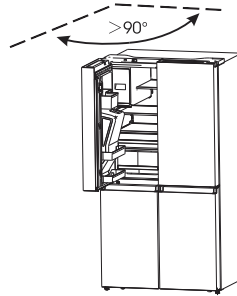

6. If necessary, remove the 2 hex head bolts hinges (I) with an Allen wrench (5 mm). Remove the lower left door hinge (H).

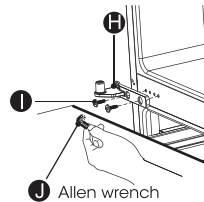

## Replace the Doors

1. If removed, reinstall the bottom hinge.
2. Using two or more people, set the refrigerator door onto the bottom hinge.
3. Insert the top hinge into the top of the door.
4. Using the three screws removed earlier, fasten the top hinge to the top of the cabinet.
 

**NOTE:** Left-hand door only, replace the ground screw into the top hinge, reattach the wire harness, reconnect the water line, make sure the clips are properly connected to the coupler.
5. Repeat steps 1 through 4 to replace the opposite door.
6. Using the three screws removed earlier, reinstall the top hinge cover and control panel to the top of the cabinet.

## Use of water storage box

1. The user pulls out the ice box in the direction of the arrow.

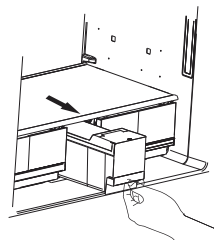

- Open the lid of the ice box and add water to it.

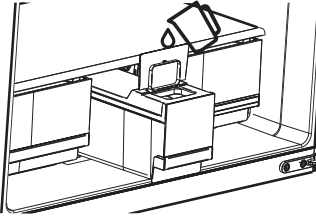

- Close the lid and push back into the ice box in the direction of the arrow.

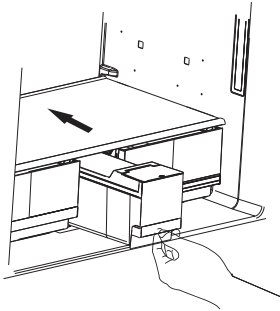

- NOTE:**
- The ice box can hold up to 4.2L of water.
  - If the water storage box is not in place, the icon  on the control panel flashes.
  - If the user has more than 7 days of travel planned, it is recommended to clean the ice.
  - When the tank is repositioned, the pump will reverse the water from the ice maker. After about a minute, a few drops of water will fall out of the ice outlet, which is normal.

## Complete the Installation

### WARNING



#### Electrical Shock Hazard

Plug into a grounded 3 prong outlet.  
Do not remove the ground prong from the power cord plug.  
Do not use an adapter.  
Do not use an extension cord.  
Failure to do so can result in death, fire or electrical shock.

- Plug into a grounded 3 prong outlet.
- NOTE:** This refrigerator begins operating as soon as it is connected to the power supply.

- Move the refrigerator into its final location, making sure to maintain the recommended clearance.

## Level Refrigerator if needed

The refrigerator must be level to maintain optimal performance and appearance.

- Turn the leveling feet on the bottom, front of the cabinet to raise or lower that side of the refrigerator until the refrigerator is level side to-side.
- Turn both feet, by the same amount, to slightly raise the front of the refrigerator. This will make it easier for the doors to close.

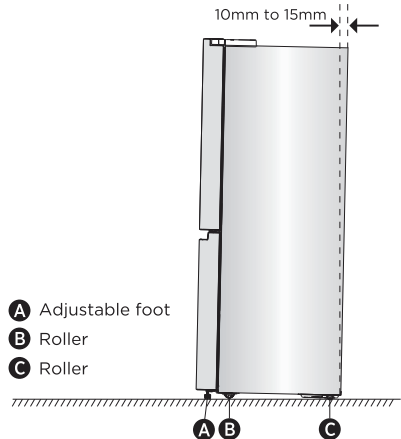

**NOTE:** Having someone push against the top of the refrigerator takes some weight off the leveling feet. This makes it easier to turn the feet. Rotate the adjustable feet clockwise to raise or counter-clockwise to lower your refrigerator. To make sure that the doors close automatically, tilt the top of your refrigerator backward about 10mm to 15mm. If necessary, use a spanner wrench to adjust the feet.

## Align Doors (if needed)

The gaskets are used to align doors, you can find them in the manual bag.

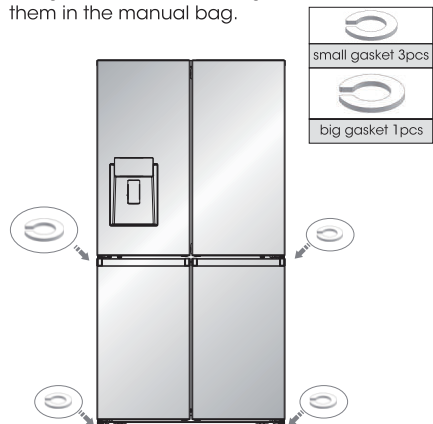

# Refrigerator Use

## Opening and Closing Doors

Providing room for doors to open

Make sure that you have enough room in front of your refrigerator to swing the doors open.

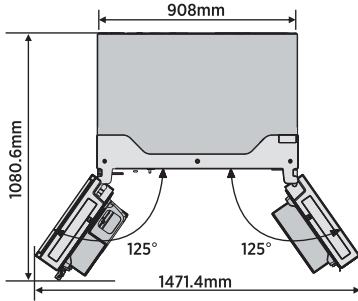

The four doors can be opened and closed either separately or together.

- There is a mullion on the left-hand side refrigerator compartment door.
- When closing the left-hand door, the mullion folds behind the right-hand door joining the two doors.
- The temperature of the door frame is controlled

to help prevent moisture from developing on the mullion. The temperature of the surface may be warm, which is normal, and will not affect the performance of the refrigerator.

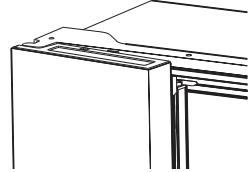

**NOTE:** Before closing the left-hand door, make sure the mullion is folded inward. If the mullion is pulled outward it may become damaged when you try to close the door.

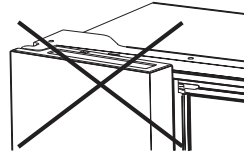

## Using the Controls

Your product has one control panel which is on the fridge door. Use your appliance according to the following control guidelines.

### Control Panel

The control panel is shown in the diagram below. The display will illuminate when the refrigerator is first plugged in. However the lights will automatically turn off after 60 seconds.

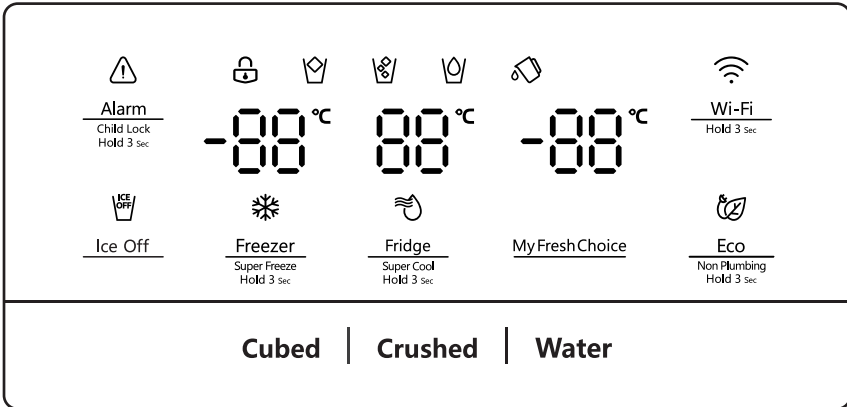

### Child Lock and Door Alarm

This button serves two purposes:

#### 1. Child Lock

Press and hold "Alarm" for 3 seconds to lock the whole Control Panel including dispenser function. If Control panel is locked, the icon "🔒" will be on, and none of the buttons on the Control panel work. To unlock the Control panel, please press and hold "Alarm" for 3 seconds again.

#### 2. Door Alarm

Leaving any door open for over 2 minutes will activate door alarm. The "⚠️" icon will flicker, the control panel will display "dr", and you will hear a buzzer sound. The buzzer will sound 3 times per minute and will stop after 8 minutes. In case of alarm, you can touch the Alarm button to cancel door alarm, then the "⚠️" icon stops flickering and keeps on, the buzzer sound will stop at the same time. Also door alarm can be stopped by closing all the doors.

To save energy, please avoid keeping doors open for a long time when using refrigerator.



### Ice Off

You can touch "Ice Off" button to control the ice maker. When the Child Lock is off, you can touch the "Ice Off" button to turn off the ice maker, and the icon "🧊" will be illuminated. If you want to turn on the ice maker, please touch the "Ice Off"

button again, and the icon "🧊" will be off.

**NOTE:** When the "Ice Off" is on, it only turn off the ice maker not the dispenser.



### Fridge Temperature Control

When you touch the button continuously, the temperature will be set in the following sequence.

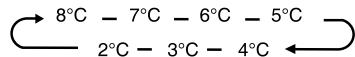

If you want to decrease the time needed to cool items in the Fridge, please touch and hold this button for 3 seconds, the Super Cool icon "❄️" will be illuminated, the fridge temperature setting will display 2°C. Super Cool automatically switches off after 3 hours, and the refrigerator temperature setting will revert back to the previous setting. When Super Cool function is on, you can touch the "Fridge" to switch it off.

**NOTE:** On the Super Cool function, when you touch the "Eco" button, "Eco" function will be activated, and Super Cool function will be off.



### Freezer Temperature Control

You can touch the "Freezer" button to activate the mode to control the freezer temperature. When you press the button continuously, the temperature will

be set in the following sequence.

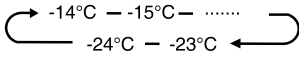

Press and hold the button for 3 seconds, the icon "❄️" will be illuminated, the freezer temperature setting will display -24°C.

Super Freeze can quickly lower the temperature and freeze your food faster than usual. This can retain more of the vitamins and nutrition in fresh food and keep your food longer. Super Freeze automatically switches off after 52 hours, and the freezer temperature setting will revert back to the previous setting. When the Super Freeze function is on, you can touch "Freezer" to switch off the Super Freeze function.

The Super Freeze is used to perform pre-freezing and fast freezing in sequence of Freezer compartment. This function accelerates the freezing of fresh food and, at the same time, protects foodstuffs already stored from undesirable warming.



To freeze fresh food activate the Super Freeze function at least 24 hours before placing the food to complete pre-freezing

**NOTE:**

- On the Super Freeze function, when you touch the "Eco" button, "Eco" function will be activated, and Super Freeze mode will be off.
- When selecting the Super Freeze function, ensure there are no bottles in the freezer compartment. Bottles and cans may explode.

MyFreshChoice

**My Fresh Choice Temperature Control**

You can touch the "My Fresh Choice" button to activate the mode to control the convertible compartment temperature.

When you press the button continuously, the temperature will be set in the following sequence.

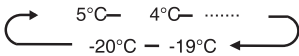

 **Dispense Control**

When the Child Lock is on, the dispenser will not work. When the Child Lock is off, you can press the "Cubed" or "Crushed" option to choose the type of ice to be dispensed, and press the "Water" button will activate the water mode. If you choose the function of Cubed, the "❄️" icon will be illuminated, choose the function of Crushed the "❄️" icon will be illuminated, and the "❄️" icon will be illuminated when Water function be chosen.



You can touch this button to turn Eco mode on and off. When you turn Eco mode on, the Eco icon "🌿" lights.

The temperature of the fridge is automatically switched to 6°C and the freezer to -17°C. If Eco mode is off, the icon "🌿" will go off and the temperature setting will revert back to the previous setting.

 **Tank reset**

If the water tank is not installed in place, the icon will flicker. If the water tank is installed in place, the icon "🌿" will be extinguished. When the icon "🌿" flicker, long press the Eco button for 3 seconds to cancel tank alarm and the icon will be extinguished.

**NOTE:**

If you need to make ice, you still need to put the tank in place.

**Demo mode**

Demo mode is for store display, and it prevents the refrigerator from generating cool air. In this Cooling off Mode, the refrigerator may seem like it is working but it will not make cool air. The indicators on the control panel will show "OF". To cancel this mode, press and hold "Alarm" and "Wi-Fi" buttons at the same time for 3 seconds and the buzzer will make a long sound.



**Wi-Fi function**

This appliance may be controlled remotely with a smart phone or a tablet computer.

If the appliance is not connected to the home network, it will function like a regular appliance.

**What do you need to connect the appliance?**

- Signal from the local wireless network (Wi-Fi) should be sufficiently strong in the spot where the appliance is installed.
- Home network router has to be connected to the internet, and the Wi-Fi function on the appliance should be activated.
- The smart phone/tablet computer has to be connected to the internet.
- Operating system on your smart phone/tablet computer should be compatible with the ConnectLife app.

**APPLIANCE Wi-Fi STATE**

There are three WiFi states as shown below, you can activate the display board according to the relevant steps.

**• CONNECT APPLIANCE TO Wi-Fi**

After activating the Wi-Fi function, connect your device to your home router in order to connect your appliance with the ConnectLife mobile app.

**Step 1:** Set the appliance to normal operation. Touch the Wi-Fi key for approximately 3 seconds.

You entered network connection menu when "--" appears in the display.

**Step 2:** Touch the Fridge key to select "F" within 60 seconds.

**Step 3:** Touch the Wi-Fi key to confirm the selection mode. The Wi-Fi symbol starts blinking and the network of this appliance is now open to connect to, for 5 minutes.

**Step 4:** When the Wi-Fi symbol "Wi-Fi" is on, it means that the Wi-Fi connection is successful. The display will return to normal.

### • MULTI-USER PAIR APPLIANCE

The appliance can be paired with your mobile device. Simply pair another user to your appliance. This requires, that your appliance was already set up before and is connected to your home network. If not, go back and select SET UP APPLIANCE.

**Step 1:** Set the appliance to normal operation. Touch the Wi-Fi key for approximately 3 seconds. You entered network connection menu when "--" appears in the display.

**Step 2:** Touch the Fridge key to select "P" within 60 seconds.

**Step 3:** Touch the Wi-Fi key to confirm selection mode. The PAIR network of this appliance is now open to connect to, for 5 minutes.

**Step 4:** When the display returns to normal, it means the PAIR connection is successful.

### • UNBIND ALL USERS OF APPLIANCE

By activating this function, the user information stored in the appliance will be deleted, and the appliance will be removed from all paired app user accounts.

**Step 1:** Set the appliance to normal operation. Touch the Wi-Fi key for approximately 3 seconds. You entered network connection menu when "--" appears in the display.

**Step 2:** Touch the Fridge key to select "U" within 60 seconds.

**Step 3:** Touch the Wi-Fi key to confirm the selection mode to realize unbinding.

**Step 4:** After the device is unbound, it will automatically enter the distribution network state, the "Wi-Fi" icon flashes, and the distribution network time is up to 5 minutes.

### Information!

We recommend downloading and installing the mobile app and creating a ConnectLife account before attempting to set up the connection with your appliance.

## ConnectLife App

The ConnectLife App is available to download free of charge from the Apple App Store or from the Google Play Store.



### Installing the ConnectLife app

1. Go to the App Store (on Apple devices), AppGallery (on Huawei devices) or Google Play Store (on Android devices) on your phone/tablet computer.
2. Search for "ConnectLife".



3. Choose the ConnectLife app and install it on your smart phone/tablet computer.

### Add Refrigerator on APP

1. Select "Add appliances" or "+".
2. Select "Refrigerator".
3. Open the Camera on App to scan the appliance SN code(barcode). The 23-bit barcode can be found under the data plate on the inside of the refrigerator.
4. Select "SET UP APPLIANCE", follow the instruct and make sure Wi-Fi function of the appliance is activated, then select "Next".

**NOTE:** When the appliance has connected to the home network and other users want to pair the same appliance, they can directly select "PAIR APPLIANCE" to bind.

5. Turn on bluetooth as prompted, you are now presented with the appliance (refrigerator HIS-XXXX), then select it.
6. Select secure Wi-Fi option, input the password and connect.
7. Select the location of appliance and save.
8. Add successful, you are now able to control appliance remotely.

### NOTE:

- Transmitting frequency band(s) and max allowed transmitting power in the operating frequency band(s) 2400-2483,5 MHz, less than or equal to 20 dbm.
- This equipment should be installed and operated with minimum distance 20 cm between the radiator and your body.

## Features

This section tells you how to use most of the useful features. We recommend that you read through them carefully before using the appliance.

### Important information to know about glass shelves and covers:

Do not clean glass shelves or covers with warm water when they are cold. Shelves and covers may break if exposed to sudden temperature changes or impact, such as bumping. Tempered glass is designed to shatter into many small, pebble-size pieces. This is normal. Glass shelves and covers are heavy. Use both hands when removing them to avoid dropping.

## 1. Refrigerator

**IMPORTANT:** To avoid damage to the doors, make sure all shelves and drawers are pushed fully into the cabinet before closing a door.

### Adjustable Shelves

The height of the shelves can be adjusted to fit your storage needs.

1. To remove a shelf, gently lift upward and then pull the shelf forward until the end of the shelf passes the rail support.

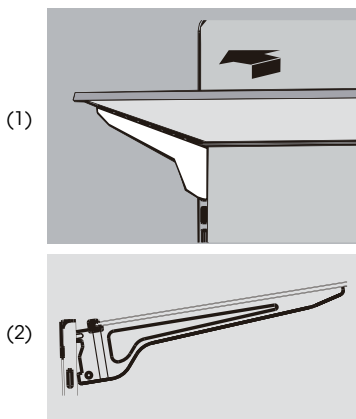

2. To reinstall a shelf, gently slide the shelf back into the refrigerator compartment, and lower the shelf onto the rail support.

## 2. Removable door bins

The bins located in the middle of the door are adjustable.

To Remove and Replace a Door Bin:

1. Place hands on both sides of the bin and lift upward.

2. Pull the door bin out.
3. Replace the door bin by inserting it above the support and pressing down to snap into place.

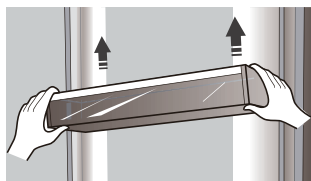

## 3. Removing/Replacing freezer drawer

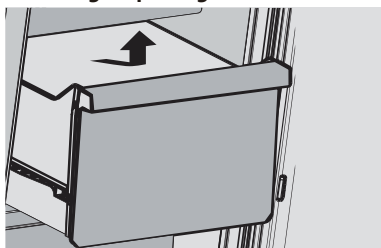

To Remove/Replace Freezer Drawer:

1. Pull out drawer to maximum extension.
2. Lift up to remove the drawer.
3. Reverse steps 1 and 2 to replace the drawer.

## 4. Getting cold water and ice

Push the appropriate ice or water type button to select what you want to dispense.

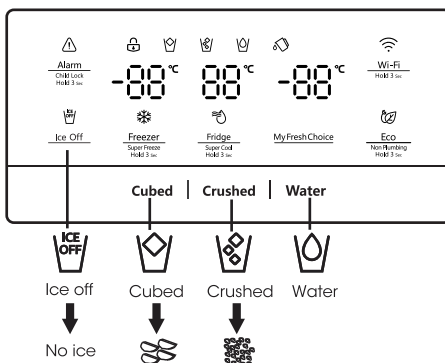

**NOTE:** The quality of your ice will be only as good as the quality of the water supplied to your ice maker. Avoid connecting the ice maker to a softened water supply. Water softener chemicals (such as salt) can damage parts of the ice maker and lead to poor quality ice. If a softened water supply cannot be avoided, make sure the water softener is operating properly and is well-maintained.

### Getting cold water

The water dispenser is located in the fridge door. To get water, push the water button. Then move your glass down to the dispenser lever (A) in the suggested position and press it.

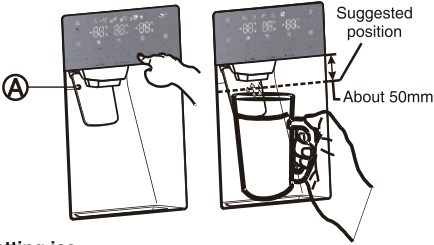

### Getting ice

To get ice, push the cubed or crushed ice button as required. Then move your glass down to the dispenser lever in the suggested position and press it.

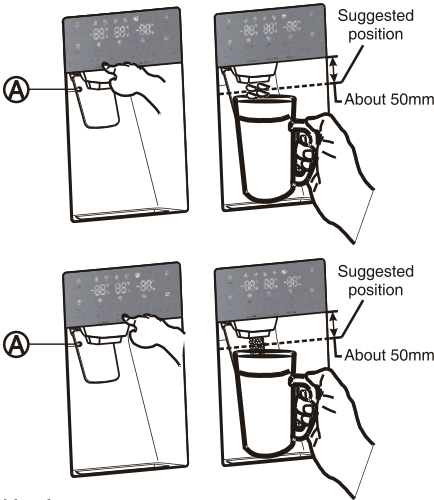

### Making ice

To fill the ice bucket to maximum capacity after installation, follow these steps:

1. Allow your refrigerator to operate and cool down for 24 hours (or 1 full day). Waiting 24 hours will allow your ice maker to cool properly.
2. Dispense 4 to 6 ice cubes into the glass.
3. After 8, and then 16 hours, dispense a full glass of ice.

#### Warning:

Do not put food in the ice bucket. If you store food in the ice bucket, the food can strike the ice maker when you open or close the door, causing damage to the ice maker.

Note that the ice cubes in the ice bucket may spill out over the drawer. If this occurs, be sure to clear the ice cubes that spilled out of the drawer.

If a power failure occurs, ice cubes may melt, and then freeze together when the power comes back

on, causing the dispenser to stop working.

To prevent this problem, after a power failure, pull out the ice bucket and residual ice or water.

#### Note:

Don't push the water dispenser lever forward without a cup below since it may cause water spilling.

To avoid cold air leaking out from cabinet, keep the water dispenser still installed even if the dispenser is not in use.

#### Using the ice off function

When you select the ice off mode, remove all ice cubes from the bucket.

If you leave the ice cubes in the bucket, the ice cubes may clump together, making it difficult to remove them.

First, open the door at the maximum Angle.

Then, lift up on the ice bucket, and pull it straight out in the direction of the arrow.

To put the ice bucket in, push it firmly straight back. If the bucket does not fit, turn the helix 90 degree (see the the last illustration on the right, below) and try again.

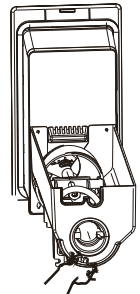
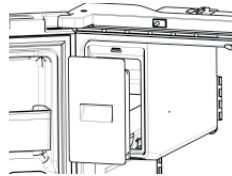
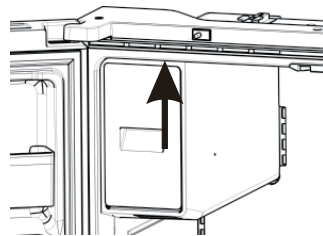
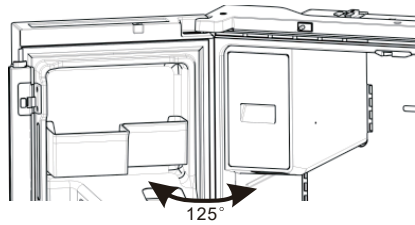



**NOTE:**

- The inside of the ice bucket is very cold when the refrigerator is operating. Don't reach deep inside the ice bucket.
- Use only the ice maker provided with the refrigerator. The water supply to this refrigerator must only be installed by a suitably qualified person.
- To operate the ice maker properly, water pressure of 30~125 psi is required.

**Going on vacation**

If you have a long vacation or business trip and won't use the water or ice dispensers for a long time:

1. Close the water valve. Otherwise, water leakage may occur.
2. Remove all food.
3. Unplug the refrigerator.
4. Wipe excess moisture from inside and leave the doors open. Otherwise, odor and mold may develop.

**Warning:**

- Do not put your fingers, hands or any other unsuitable objects in the chute or ice-maker bucket. It may result in personal injury or material damage.
- Never put your fingers or any other objects in the dispenser opening. It may cause injury.
- Do not try to disassemble the ice maker.
- Do not wash or spray the ice bucket with water while it is in the refrigerator. Remove it to clean it.

**Water clouding phenomenon**

All water provided to the refrigerator flows through the filter which is an alkaline water filter. In the filtering process, the pressure of the water that has flowed out of the filter is increased, and the water becomes saturated with oxygen and nitrogen. When this water flows out into the air, the pressure plummets and the oxygen and nitrogen get supersaturated, which results in gas bubbles. The water may temporarily look misty or cloudy due to these oxygen bubbles. After a few seconds, the water will look clear.

**Cleaning**

After using for a period, water accumulated in receiving tank might overflow, thus you should clean it with dry towel regularly to avoid water spilling out onto the floor.



**NOTE:**

In case of stained by dust or other pollutant, dispensing water with unpleasant smell, etc., water dispenser parts should be cleaned thoroughly.

**6. Using your fridge compartment**

The refrigerator compartment is suitable for storage of vegetables and fruit. Food inside should be packed to store in order to avoid losing moisture or flavor permeating into other foods.

**Caution**

Never close the refrigerator door while the shelves, crisper and/or telescopic slides are extended. It may damage both them and the refrigerator.

**Door baskets**

The refrigerator compartment is provided with several different door baskets, which are suitable for the storage of canned liquid, bottled drink and packed food.

To remove the door baskets (A), simply lift the racks up and pull straight out.

To relocate the door baskets (A), slide it in above the desired location and push down until it stops.

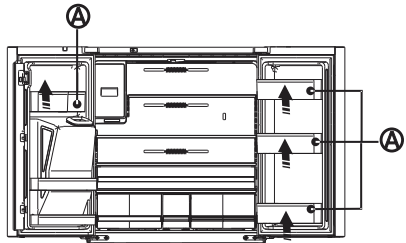

To remove the door baskets (B), take the right side of the baskets out by lifting it at an angle along the guide, and then take the left side out by pulling it from the door.

To relocate the door baskets (B), slide them into the original location and push down until they sticks.

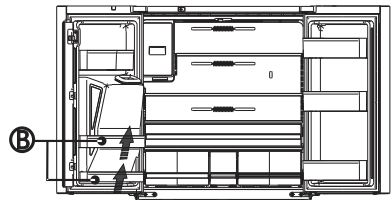

**Warning:**

Do not place too many heavy things in the baskets. Before you lift up the door shelf vertically, please take the food out.

**Glass shelves**

To remove the glass shelves, tilt up the front of the sheelf shown in Page19 (1) and lift it up vertically shown in Page19 (2).Then pull the shelf out.

**General Use Information**

- When first turning on refrigerator after a period of non-use, allow the refrigerator to cool at least 2 hours before adding food.
- Do not block air circulation vents with stored

items.

- Store items so that the air can circulate freely around them.
  - Cover or wrap stored food well to avoid transfer of odors.
  - Once defrosted, food quality will deteriorate rapidly. Defrosted food should not be refrozen.
  - Neither bottled nor canned drinks should be stored in the freezer compartment. Bottles and cans may explode.
- To avoid contamination of food, please respect the following instructions:
- Opening the door for long periods can cause

a significant increase of the temperature in the compartments of the appliance.

- Clean regularly the surfaces that can come in contact with food and accessible drainage systems.
- Store raw meat and fish in suitable containers in the refrigerator, so that it is not in contact with or drip onto other food.
- Two-star frozen-food compartments are suitable for storing pre-frozen food, storing or making ice-cream and making ice cubes.
- Two-star compartments are not suitable for the freezing of fresh food.

Order	Compartments Type	Target storage temp.[°C]	Appropriate food
1	Fridge	+2-+8	Eggs, cooked food, packaged food, fruits and vegetables, dairy products, cakes, drinks and other foods which are not suitable for freezing.
2	(***)*-Freezer	≤ -18	Seafood (fish, shrimp, shellfish), freshwater aquatic products and meat products (recommended for 3 months ,the longer the storage time, the worse the taste and nutrition),suitable for frozen fresh food.
3	***-Freezer	≤ -18	Seafood (fish, shrimp, shellfish),freshwater aquatic products and meat products (recommended for 3 months, the longer the storage time, the worse the taste and nutrition),are not suitable for frozen fresh food.
4	** -Freezer	≤ -12	Seafood (fish, shrimp, shellfish), freshwater aquatic products and meat products (recommended for 2 months, the longer the storage time, the worse the taste and nutrition), are not suitable for frozen fresh. food.
5	*-Freezer	≤ -6	Seafood (fish, shrimp, shellfish), freshwater aquatic products and meat products (recommended for 1 month, the longer the storage time, the worse the taste and nutrition) are not suitable for frozen fresh food.
6	0-star	-6-0	Fresh pork, beef, fish, chicken, some packaged processed foods, etc. (Recommended to eat within the same day, preferably no later than 3 days) . Partially encapsulated processed foods (non-freezable foods)
7	Chill	-2- +3	Fresh/frozen pork, beef, chicken, freshwater aquatic products, etc.(7 days below 0°C and above 0°C is recommended for consumption within that day, preferably no more than 2 days). Seafood (less than 0°C for 15 days, it is not recommended to store above 0°C)
8	Fresh Food	0- +4	Fresh pork, beef, fish, chicken, cooked food, etc. (Recommended to eat within the same day, preferably no more than 3 days)
9	Wine	+5- +20	Red wine, white wine, sparkling wine etc.

**NOTE:** please store different foods according to the compartments or target storage temperature of your purchased products.  
If the refrigerating appliance is left empty for long periods, switch off, defrost, clean, dry, and leave the

door open to prevent mould developing within the appliance.  
Make sure the compliance is checked by regular inspections.

# Refrigerator Care

## Cleaning

Both the refrigerator and freezer sections defrost automatically. However, clean both sections about once a month to avoid buildup of odors. Wipe up spills immediately. To avoid odor transfer and drying out of food, wrap or cover foods tightly.

### **WARNING**



#### **Explosion Hazard**

Use nonflammable cleaner.

Failure to do so can result in death, explosion or fire.

### **IMPORTANT:**

- Do not use harsh chemicals, ammonia, chlorine bleach, concentrated detergent, solvents, abrasives or metal scouring pads to clean your refrigerator inside or out. They can damage and/or discolor the refrigerator finish.
- Do not use warm water to clean glass shelves while they are still cold. Glass may break when exposed to sudden temperature changes.

### **Shelf parts clean**

- When cleaning the shelf parts, remove the lower shelf parts and place them horizontally. Either front or back, to prevent the shelf support from falling off.
- If the shelf parts are placed at an angle, their sides will touch the ground. When the force applied for cleaning is not proper, the shelf bracket will easily fall off.

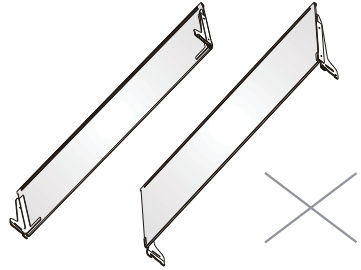
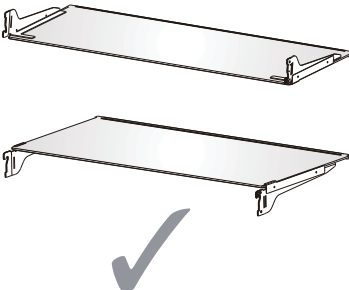

### **WARNING**



#### **Electrical Shock Hazard**

Unplug your appliance or disconnect power before cleaning.

Failure to do so can result in death, electric shock or personal injury.

1. Unplug refrigerator or disconnect power.
2. Clean the interior.  
Hand wash, rinse, and dry removable parts and interior surfaces thoroughly. Use a clean sponge or soft cloth and a mild detergent in warm water.
3. Clean the door seals (gaskets). A dirty or sticky door seal may adhere to the cabinet and tear when you open the door.  
Using a soft cloth and a solution of mild detergent and warm water, hand wash the door seals. Rinse with clear water and dry thoroughly.
4. Clean the exterior surfaces.  
Wash exterior surfaces with a clean, soft cloth or sponge and a mild detergent in warm water. Rinse surfaces with clean, warm water and dry immediately to avoid water spots.
5. Plug in refrigerator or reconnect power.

## Lights

**IMPORTANT:** Your refrigerator is equipped with LED lighting. These lights are designed to last for the life of your refrigerator. However, if the lights stop operating, please contact a qualified technician for replacement.

### **Note:**

This product contains a light source of energy efficiency class G.

## Vacation and Moving Care

### Vacation

If You Choose to Leave the Refrigerator On While You're Away:

1. Use up any perishables and freeze other items.

### If You Choose to Turn Off the Refrigerator Before You Leave:

1. Remove all food from the refrigerator and freezer.
2. Unplug refrigerator or disconnect power.
3. Clean refrigerator, wipe it, and dry well.
4. Tape rubber or wooden blocks to the tops of the two doors, and let them open a sufficient distance to let air in. This stops odor and mold from building up.

### Moving

#### **WARNING**



##### **Fire or Explosion Hazard**

Do not puncture refrigerant tubing.  
Follow handling instructions carefully.  
Flammable refrigerant used.  
Failure to do so can result in death, explosion or fire.

**IMPORTANT:** Handle with care when moving refrigerator to avoid either damaging the refrigerant tubing or increasing the risk of a leak.

#### **WARNING**

##### **Excessive Weight Hazard**

Use two or more people to move and install refrigerator.  
Failure to do so can result in back or other injury

When you are moving your refrigerator to a new home, follow these steps to prepare it for the move.

1. Remove all food from the refrigerator and pack all frozen food in dry ice.
2. Unplug refrigerator.
3. Clean, wipe, and dry thoroughly.
4. Take out all removable parts, wrap them well, and tape them together so they don't shift and rattle during the move.

5. Raise the leveling legs so they don't scrape the floor. See "Level Refrigerator."
6. Seal the doors with tape and tape the power cord to the back of the refrigerator. When you get to your new home, put everything back and refer to the "Installation Instructions" section for preparation instructions.

### Reinstalling/Using Refrigerator Again

If the refrigerator has been placed in a horizontal or tilted position for any period of time, wait 4 hours before plugging it in to allow the oil to settle into the compressor.

1. Clean refrigerator. See "Cleaning."
2. Place refrigerator in desired location and level. See "Installation Instructions."

#### **WARNING**



##### **Electrical Shock Hazard**

Plug into a grounded 3 prong outlet.  
Do not remove the ground prong from the power cord plug.  
Do not use an adapter.  
Do not use an extension cord.  
Failure to do so can result in death, fire or electrical shock.

3. Plug into grounded 3 prong outlet.

# Troubleshooting

Try the solutions suggested here first in order to avoid the cost of an unnecessary service call.

## Refrigerator operation

PROBLEM	POSSIBLE CAUSE(S)	SOLUTION
Refrigerator does not run	Refrigerator is unplugged.	Plug refrigerator into a grounded 3 prong outlet.
	Breaker is tripped or turned off, or fuse is blown.	Reset/Turn on breaker or replace fuse.
	Refrigerator is in defrost mode.	Wait for defrost cycle to end and cooling system to restart.
Refrigerator compressor runs frequently or for long periods of time  <b>Note:</b> This refrigerator is designed to run for longer periods of time at a lower energy usage.	Refrigerator is first plugged in.	This is normal. Allow 24 hours for the refrigerator to cool down.
	Warm or large amounts of food added.	This is normal.
	Door is left open, or refrigerator is not level.	Check that an item is not preventing door from closing. Level the refrigerator. See "Level Refrigerator."
	Hot weather or frequent openings.	This is normal.
	Temperature control set to coldest setting.	Adjust temperature to a warmer setting.
Refrigerator has an odor	Food is not sealed or packaged properly.	Reseal packaging. Place an opened box of baking soda in the refrigerator, replace every 3 months.
	Interior needs to be cleaned.	Clean the interior. See "Cleaning."
	Food stored too long.	Dispose of spoiled food.
Light does not come on	Refrigerator is unplugged.	Plug refrigerator into a grounded 3 prong outlet.
	LED light is burned out.	Contact a qualified technician to replace the burned out LED.
Doors do not close properly	Refrigerator is not level.	See "Level Refrigerator."
	Something is obstructing door closure.	Check for and remove obstructions.
Vibration or rattling	Refrigerator is not resting firmly on floor.	See "Level Refrigerator."
Normal Sounds	It sounds like water is flowing from the refrigerator.	Refrigerant flowing in the lines will make this sound when the compressor starts and stops.
		The refrigerator has an automatic defrosting system. The defrosted water will make this sound.
	Humming or buzzing sounds	The compressor and fans used for cold air circulation can make this sound. If the refrigerator is not level, the sound will be louder.
	Cracking or clicking sounds	The interior parts will make this sound as they contract and expand in response to temperature changes.
	Popping noise	May occur during automatic defrosting.

## Temperature and Moisture

PROBLEM	POSSIBLE CAUSE(S)	SOLUTION
Refrigerator or freezer is too warm	Temperature control is not set cold enough.	Adjust the compartment to a colder setting; allow 24 hours for the temperature to adjust.
	Doors opened frequently or left open.	Limit door openings to maintain the internal temperature. Check that an item is not preventing door from closing.
	Warm food added recently.	Allow time for food and refrigerator to cool.
	The space between the back of the refrigerator and the wall is too close.	Allow 5 cm space between the back of the refrigerator and the wall.
	Items against back of compartments are blocking proper airflow.	Store items only inside the trim of the glass shelves; don't place items against sides of the compartments or directly in front of any vents.
Refrigerator or freezer is too cold	Temperature control is set too cold.	Adjust temperature in the compartment to the next warmer setting; allow 24 hours for temperature to adjust.
Moisture on exterior/ interior of refrigerator	High humidity	This is normal during times of high humidity. Dry surface and adjust temperature to a slightly colder setting.
	Doors opened frequently or left open.	Keep door closed. Check that an item is not preventing the door from closing. Level the refrigerator. See "Level Refrigerator."
	Open container of water in refrigerator.	Cover or seal container
Frost or ice crystals on frozen food	Freezer door left open or opened frequently.	Limit door openings to maintain the internal temperature. Check that an item is not preventing door from closing.
	Refrigerator is not level.	Level the refrigerator. See "Level Refrigerator."
	Items blocking freezer air vents and preventing proper air flow.	Move items away from rear wall.
Food freezing in refrigerator	Food placed too close to the air vent.	Move items away from back and top of the refrigerator.
	Temperature control set too cold.	Adjust the temperature to a less cold setting.

# Hisense

life reimagined

## **MANUAL DE OPERACIÓN DE USUARIO**

Antes de utilizar este aparato, lea detenidamente este manual y consérvelo para consultas futuras

**ES**

**Español**

Gracias por elegir Hisense. Estamos seguros de que disfrutará utilizar el nuevo refrigerador. Sin embargo, antes de utilizar el aparato, le recomendamos que lea detenidamente las instrucciones, las cuales le proporcionan detalles sobre la instalación y el uso del producto. Guarde este manual para referencias futuras.

## Tabla de Contenidos

<b>SEGURIDAD DEL REFRIGERADOR.....</b>	<b>3</b>
<b>PIEZAS Y CARACTERÍSTICAS.....</b>	<b>11</b>
<b>REQUISITOS DE INSTALACIÓN.....</b>	<b>12</b>
Requisitos de Ubicación.....	12
Requisitos Eléctricos.....	12
<b>INSTRUCCIONES DE INSTALACIÓN.....</b>	<b>13</b>
Desembalar el Refrigerador.....	13
Colocación de Instalación.....	13
Retirada de la Puerta.....	13
Uso del tanque de almacenamiento de agua.....	14
Completar la Instalación.....	15
Nivelar el refrigerador.....	15
Alinear las Puertas.....	15
<b>USO DEL REFRIGERADOR.....</b>	<b>16</b>
Abrir y Cerrar las Puertas.....	16
Utilizar los Controles.....	17
Funciones.....	20
Información General de Uso.....	22
<b>CUIDADOS DEL REFRIGERADOR.....</b>	<b>24</b>
Limpieza.....	24
Iluminación.....	24
Cuidado durante las Vacaciones o los Traslados.....	25
Reinstalar/Volver a Utilizar el Refrigerador.....	25
<b>RESOLUCIÓN DE PROBLEMAS.....</b>	<b>26</b>



# Seguridad del Refrigerador

## La seguridad de usted y de otros son muy importantes.

Hemos proporcionado mensajes de seguridad importantes en este manual y en el aparato. Lea y siga siempre todos los mensajes de seguridad.



Este es el símbolo de alerta de seguridad.

Este símbolo lo alerta sobre un peligro potencial que puede matar o herir a usted y a otros. Todos los mensajes de seguridad irán seguidos por el símbolo de alerta y la palabra "PELIGRO", "ADVERTENCIA" o "PRECAUCIÓN".

Estas palabras quieren decir:



### **PELIGRO**

Una situación inminentemente peligrosa. Puede morir o resultar gravemente lesionado si no sigue inmediatamente las instrucciones.



### **ADVERTENCIA**

Una situación potencialmente peligrosa que, si no se evita, podría resultar en la muerte o en lesiones corporales graves.



### **PRECAUCIÓN**

Una situación potencialmente peligrosa que, si no se evita, puede resultar lesiones moderadas o leves.

Todos los mensajes de seguridad le indicarán cuál es el peligro potencial, cómo reducir la probabilidad de lesión y qué puede suceder si no se siguen las instrucciones.



## **Información de seguridad y advertencias**

Para su seguridad y un uso correcto, lea cuidadosamente este manual de usuario incluyendo sus consejos y advertencias antes de instalar el aparato y de utilizarlo por primera vez. Es importante asegurarse de que todas las personas que utilizan el aparato estén familiarizadas con su funcionamiento y características de seguridad para evitar errores y accidentes innecesarios. Guarde estas instrucciones y asegúrese de que permanezcan junto con el aparato en caso de una mudanza o venta para que los usuarios estén informados sobre el uso y los avisos de seguridad.

Por la seguridad de usted y de su propiedad, siga estas instrucciones para el usuario, ya que el fabricante no se responsabiliza por los daños causados por la omisión de las mismas.

### **Seguridad para niños y personas vulnerables**

- En conformidad con las normas EN

Este aparato puede ser utilizado por niños mayores de 8 años y por personas con capacidades físicas, sensoriales o

mentales reducidas o falta de experiencia y conocimientos si están supervisados o han recibido instrucciones relativas al uso del aparato de forma segura y si comprender los riesgos asociados. Los niños no deben jugar con el aparato. La limpieza y el mantenimiento no deben realizarlos niños sin supervisión. Los niños de 3 a 8 años tienen permitido cargar y descargar aparatos de refrigeración.

➤ En conformidad con las normas IEC

Este aparato no ha sido diseñado para que lo utilicen personas (incluidos niños) con capacidades físicas, sensoriales o mentales reducidas, o con falta de experiencia o conocimientos, a menos que estén supervisados o reciban instrucciones acerca del uso del aparato por parte de una persona responsable de su seguridad.

- Se debe supervisar a los niños para asegurarse de que no jueguen con el aparato.
- Mantenga el material de empaque lejos del alcance de los niños, ya que existe riesgo de sofocación.
- Si va a descartar el aparato, quite el conector del tomacorriente, corte el cable de conexión (lo más cerca posible del aparato) y quite la puerta para evitar que hayan descargas eléctricas o que los niños queden encerrados dentro del aparato.
- Si este aparato, con sellos magnéticos en la puerta, es para reemplazar un aparato viejo con cerradura de resorte (pestillo) en la puerta o en la tapa, asegúrese de que la cerradura no se pueda utilizar antes de descartar el aparato viejo. Así evitará que sea una trampa mortal para los niños.



### **Seguridad general**

- Este aparato está diseñado para ser utilizado en el hogar y las aplicaciones similares tales como:
  - áreas de cocinas de personal en tiendas, oficinas y otros entornos de trabajo;

-granjas y clientes en hoteles, moteles y otro tipo residencial;

-entornos para huéspedes;

-servicios de hostelería y aplicaciones similares.

- No almacene las sustancias explosivas tales como latas de aerosol con un propulsor inflamable en este aparato.
- Si el cable de alimentación está dañado, debe ser reemplazado por el fabricante, su agente de servicio o personas debidamente calificadas a fin de evitar peligro.
- ADVERTENCIA — Mantenga las aberturas de ventilación, en la carcasa del aparato o en la estructura incorporada, libre de obstrucciones.
- ADVERTENCIA — No utilice dispositivos mecánicos ni otros medios, a menos que sean recomendados por el fabricante, para acelerar el proceso de descongelación.
- ADVERTENCIA — No dañe el circuito refrigerante.
- ADVERTENCIA — No utilice aparatos eléctricos, a menos que sean del tipo recomendado por el fabricante, dentro de los compartimientos de almacenamiento de alimentos del aparato.
- El refrigerante y el gas del aislante son inflamables. Al desechar el aparato, hágalo únicamente en el centro autorizado de eliminación de residuos. No lo expongan a llamas.
- ADVERTENCIA — Al momento de colocar el aparato, asegúrese de que el cable de alimentación no esté atrapado ni dañado.
- ADVERTENCIA — Llene el recipiente de agua solo con agua potable.
- ADVERTENCIA — No coloque múltiples tomas portátiles ni fuentes de alimentación portátiles en la parte trasera del aparato.

## Reemplazo del LED

- ADVERTENCIA — ¡El usuario no debe reemplazar la luz LED! Si la luz LED se daña, contacte a la línea de atención al cliente para una asistencia.

## Refrigerante

El refrigerante isobutano (R600a) se encuentra dentro del circuito refrigerante del aparato, es un gas natural con un nivel alto de compatibilidad ambiental, no obstante es inflamable. Asegúrese de que ningún componente del circuito refrigerante se dañe durante el traslado y la instalación del aparato.

El refrigerante (R600a) es inflamable.

- ADVERTENCIA — Los refrigeradores contienen refrigerante y gases en el aislamiento. Se debe desechar el refrigerante y los gases de forma profesional, ya que podrían provocar lesiones oculares o ignición. Asegúrese de que la tubería del circuito de refrigerante no esté dañada antes de desecharla correctamente.



### **Advertencia: Riesgo de incendio/materiales inflamables**

Si se daña el circuito refrigerante:

- Evite las llamas vivas y las fuentes de ignición.

Ventile bien la sala en la que esté situado el aparato.

Es peligroso alterar las especificaciones o modificar el producto de cualquier modo.

Cualquier daño en el cable puede causar cortocircuitos, incendios y/o descargas eléctricas.

## Seguridad eléctrica

- No se debe alargar el cable de alimentación.
- Asegúrese de que el conector no esté aplastado ni dañado. Un conector aplastado o dañado puede calentarse y causar un incendio.

- Asegúrese de que pueda acceder al conector principal del aparato.
- No tire del cable principal.
- Si el tomacorriente está flojo, no coloque el conector. Existe riesgo de descargas eléctricas o incendios. No debe operar el aparato sin la cubierta de la lámpara interior.
- El aparato solo es apto para fuentes de alimentación de fase simple de 220~240V/50Hz. Por razones de seguridad, si la fluctuación de la tensión en el distrito del usuario es tan grande que la tensión excede el alcance anterior, asegúrese de aplicar CA. Regulador de tensión automático de más de 350W al frigorífico. El frigorífico debe utilizar un tomacorriente especial en lugar de uno común con otros aparatos. El conector coincide con el tomacorriente con conexión a tierra.

### **Uso diario**

- No almacene gases ni líquidos inflamables en el aparato, ya que hay riesgo de explosión.
- No opere ningún aparato eléctrico dentro del aparato (p. ej.: máquina eléctrica para hacer helados, mezcladoras, etc.).
- Siempre realice la desconexión tirando del tomacorriente, no tire del cable.
- No coloque artículos calientes cerca de los componentes de plástico del aparato.
- No coloque alimentos directamente contra la salida de aire en la pared trasera.
- Guarde los alimentos precongelados siguiendo las instrucciones del fabricante de los alimentos.
- Se deben seguir estrictamente las recomendaciones de almacenamiento del fabricante del aparato. Consulte las instrucciones relevantes sobre el almacenamiento.
- No coloque bebidas gasificadas o efervescentes en el congelador, ya que se crea una presión en el contenedor

y podría explotar y dañar el aparato.

- Los alimentos congelados pueden causar quemaduras de frío si se consumen inmediatamente después de retirarlos del compartimento congelador.
- No coloque el aparato bajo la luz solar.
- Mantenga las velas, lámparas y otros artículos con llamas lejos del aparato para que no causen un incendio.
- El aparato está destinado para almacenar alimentos y/o bebidas en un hogar normal como se explica en este manual de instrucciones. Se debe tener cuidado al momento de moverlo.
- No quite ni toque los artículos del congelador con las manos mojadas/húmedas, ya que podrían causar abrasiones en la piel o quemaduras por congelamiento/escarcha.
- Nunca utilice la base, los cajones, las puertas, etc. para subirse o como apoyo.
- Los alimentos congelados no deben ser recongelados una vez que hayan sido descongelados.
- No consuma las paletas heladas o los cubos de hielo directamente del congelador, ya que pueden causar quemaduras de frío en la boca y en los labios.
- No sobrecargue los estantes de la puerta ni coloque demasiados alimentos en los cajones crisper para evitar que los artículos se caigan y causen lesiones o daños en el aparato.
- **ADVERTENCIA** - Los alimentos deben empaquetarse en bolsas antes de guardarlos en el refrigerador. Los líquidos deben almacenarse en botellas o recipientes cerrados para evitar derrames, ya que el diseño de la estructura no es fácil para limpiar.
- Este aparato refrigerante no está diseñado para usar como aparato integrado.
- Para detectar la temperatura y la humedad cerca del aparato y hacer que éste funcione mejor, añada sensores de temperatura y de humedad fuera de la caja del aparato.



## **¡Precaución!**

### **Limpieza y cuidado**

- Antes de realizar el mantenimiento, apague el aparato y desconecte el conector del tomacorriente principal.
- No limpie el aparato con objetos de metal, limpiadores de vapor, aceites etéreos, solventes orgánicos o limpiadores abrasivos.
- No utilice objetos filosos para quitar la escarcha del aparato. Utilice una espátula de plástico.

### **Instalación - ¡Importante!**

- Siga cuidadosamente las instrucciones brindadas en este manual para realizar la conexión eléctrica.
- Desempaque el aparato y compruebe si hay daños. No conecte el aparato si está dañado. Informe inmediatamente sobre los posibles daños al lugar donde lo compró. En este caso, guarde el material de empaque.
- Se aconseja esperar al menos cuatro horas antes de conectar el aparato para permitir que el aceite fluya hacia el compresor.
- Debe circular aire alrededor del aparato; la falta de aire produce sobrecalentamiento. Para lograr una buena ventilación, siga las instrucciones relevantes para la instalación. Siempre que sea posible, la parte trasera del producto no debe estar muy cerca de la pared para evitar que toque o alcance las partes calientes (compresor, condensador). Siga las instrucciones relevantes para la instalación para evitar incendios.
- No se debe colocar el aparato cerca de radiadores o cocinas.
- Asegúrese de que el enchufe de la corriente esté accesible después de la instalación del aparato

## **Mantenimiento**

- Todo el trabajo eléctrico requerido para realizar el mantenimiento del aparato debe ser realizado por un electricista calificado o una persona competente.
- Solo un centro de servicio autorizado puede realizar el mantenimiento de este producto y solo se pueden usar piezas de recambio originales.
  1. Si el aparato es Libre de Escarcha.
  2. Si el aparato contiene un congelador.

### **Para evitar contaminar los alimentos, siga las siguientes instrucciones:**

- Si abre la puerta por largos periodos puede aumentar significativamente la temperatura de los compartimientos del aparato.
- Limpie regularmente las superficies que puedan estar en contacto con alimentos y sistemas de desagües accesibles.
- Limpie el tanque de agua si no se ha utilizado por 48 horas; purgue el sistema de agua conectado al suministro de agua en caso de no haber extraído agua por 5 días.
- Almacene la carne y el pescado crudo en los recipientes adecuados del refrigerador para que no estén en contacto ni goteen sobre otros alimentos.
- Los compartimientos de dos asteriscos para alimentos congelados son ideales para almacenar alimentos precongelados o cremas heladas y cubos de hielo.
- Los compartimientos de uno, dos y tres asteriscos no son aptos para congelar alimentos frescos.
- Si el refrigerador está vacío por largos periodos, desconéctelo, descongélelo, límpielo, séquelo y deje la puerta abierta para evitar la formación de moho dentro del aparato.



## Eliminación Adecuada para su Refrigerador Antiguo

### **ADVERTENCIA**

#### **Riesgo de Asfixia**

Retire las puertas de su refrigerador antiguo. De lo contrario, podría resultar en muerte o daños cerebrales.

**IMPORTANTE:** El atrapamiento y la asfixia de niños no son solo problemas del pasado. Los frigoríficos desechados o abandonados siguen siendo peligrosos, aunque se queden “solo unos días”. Si va a desechar su refrigerador viejo, siga estas instrucciones para ayudar a prevenir accidentes.

### **Antes de desechar su refrigerador o congelador usados:**

- Retire las puertas.
- Deje los estantes en lugar adecuado para que los niños no puedan meterse dentro fácilmente.

### **Información importante acerca de la eliminación de refrigerantes:**

Deseche este refrigerador en conformidad con las leyes federales y locales. Solo un técnico de refrigerantes licenciado con certificación EPA puede evacuar los refrigerantes en conformidad con los procedimientos establecidos.

## Piezas y Características

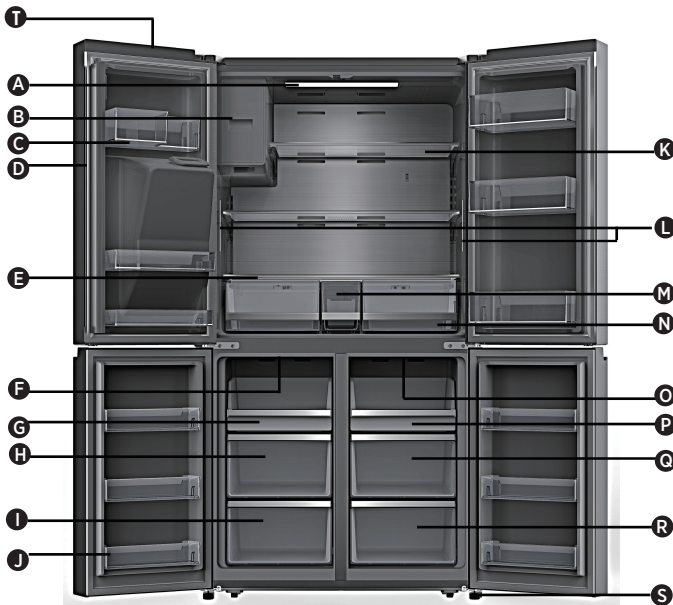

- A** Luz LED del Refrigerador
- B** Máquina de Hielo
- C** Recipiente de la Puerta del Refrigerador
- D** Separador Giratorio
- E** Cubierta
- F** Luz LED del Congelador
- G** Bandeja del Congelador
- H** Cajón Central del Congelador

- I** Cajón Inferior del Congelador
- J** Recipiente de la Puerta del Congelador
- K** Estantería de Cristal
- L** Luces laterales del refrigerador
- M** Caja de almacenamiento de agua
- N** Cajón de almacenamiento
- O** Luz LED Convertible del Compartimento

- P** Bandeja del Compartimento Convertible
- Q** Cajón Central del Compartimento Convertible
- R** Cajón Inferior del Compartimento Convertible
- S** Patas Niveladoras
- T** Módulo Wi-Fi

**NOTA:** Su modelo puede verse diferente a este y a otras imágenes en este manual dependen de las características de su modelo.

**NOTA:** Para conseguir la mejor eficiencia energética de este producto, coloque todos los estantes y cajones en su posición original según se muestra en la ilustración anterior.

# Requisitos de Instalación

## Requisitos de Ubicación

### ⚠ ADVERTENCIA



#### Riesgo de incendio/materiales inflamables

Mantenga los materiales y vapores inflamables, como gasolina, lejos del aparato. De lo contrario, podría resultar en muerte, explosión o incendio.

**IMPORTANTE:** Este refrigerador está diseñado únicamente para uso doméstico y en interiores.

#### Temperatura

Este refrigerador está diseñado para usar en ubicaciones con rangos de temperatura entre un mínimo de 16°C y un máximo de 43°C. La temperatura ambiental preferida para un rendimiento óptimo, que reduce el uso de electricidad y ofrece una refrigeración superior, es de entre 16°C y 32°C. Se recomienda no instalar el refrigerador cerca de una fuente de calor, como un horno o un radiador.

#### Dimensiones de instalación (mm)

W	W1	W2	W3	D	D1	D2	H
914	996	1471,4	908	725	610	1097,5	1785

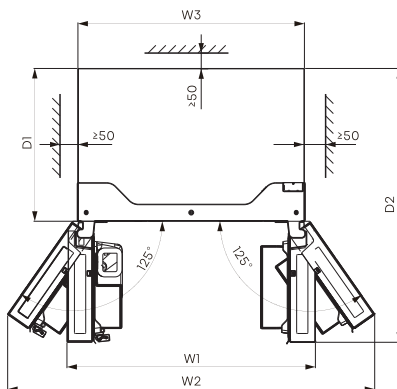
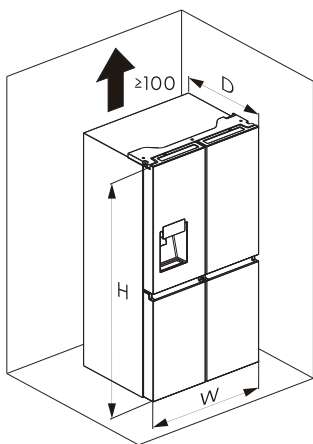

#### Ventilación

Se necesita una circulación de aire adecuada alrededor del refrigerador para un funcionamiento eficaz.

Mantenga las separaciones recomendadas para garantizar una ventilación adecuada.

#### Requisitos Eléctricos

### ⚠ ADVERTENCIA



#### Peligro de Descarga Eléctrica

Conéctelo a una toma con 3 clavijas con conexión a tierra.

No retire los contactos de tierra del enchufe del cable eléctrico.

No utilice el adaptador.

No utilice el cable de extensión.

De lo contrario, podría resultar en muerte, incendio o descarga eléctrica.

Antes de trasladar el refrigerador a su ubicación final, es importante garantizar que tenga una conexión eléctrica adecuada.

#### Método de Conexión a Tierra Recomendado

Se requiere un suministro eléctrico con toma de tierra de 220-240 voltios CA, 50 Hz, con fusible de 15 o 20 amperios CA. Se recomienda conectar el refrigerador a un circuito separado. Utilice una toma que no pueda apagarse con un interruptor. No utilice el cable de extensión.

**NOTA:** Antes de realizar cualquier tipo de instalación o limpieza, desconecte el refrigerador de la alimentación eléctrica. Cuando termine, vuelva a conectar el refrigerador a la alimentación eléctrica y restablezca los controles de temperatura al ajuste deseado.

# Instrucciones de Instalación

## Desembalar el Refrigerador

### ADVERTENCIA



#### Riesgo de Incendio o Explosión

No perforo la tubería de refrigerante. Siga cuidadosamente las instrucciones de manipulación.

Refrigerante inflamable utilizado. De lo contrario, podría resultar en muerte, explosión o incendio.

**IMPORTANT:** Cuando traslade el refrigerador, manipúlelo con cuidado para evitar dañar la tubería de refrigerante, ya que aumentaría el riesgo de fugas.

### ADVERTENCIA

#### Riesgo de Exceso de Peso

Se necesitan dos o más personas para mover o instalar el refrigerador. De lo contrario, podría resultar en lesiones en la espalda o de otro tipo.

## Retirar el Embalaje

- Retire la cinta y los residuos de pegamento de las superficies antes de encender el refrigerador. Frote una pequeña cantidad de jabón líquido para lavar platos en el adhesivo con los dedos. Limpie con agua templada y séquelo.

**NOTA:** No utilice instrumentos afilados, ni frote alcohol, líquidos inflamables o limpiadores abrasivos para eliminar la cinta o el pegamento. Estos productos pueden dañar la superficie del refrigerante. Para más información, consulte "Seguridad del Refrigerador".

- Elimine/recicle adecuadamente todo el material de embalaje.
- Si se coloca el refrigerador en una posición horizontal o inclinada durante un periodo de tiempo, espere 4 horas antes de enchufarlo para permitir que el aceite repose en el compresor.

### Al Trasladar el Refrigerador:

El refrigerador es pesado. Cuando lo traslade para limpieza o mantenimiento, asegúrese de cubrir el suelo con cartones o tableros para evitar daños en el suelo. Tire siempre de forma constante del refrigerador cuando lo traslade. No agite ni "mueva" a sacudidas el refrigerador cuando intente trasladarlo, ya que podría dañar el suelo.

## Limpieza Antes del Uso

Después de retirar todos los materiales de embalaje, limpie el interior del refrigerador antes de usarlo. Consulte las instrucciones de limpieza en "Cuidados del refrigerador".

### Información importante acerca de los estantes de cristal y cubiertas:

No limpie los estantes de cristal o cubiertas con agua caliente cuando esté frías. Las estanterías y cubiertas podrían romperse si son expuestas a cambios de temperatura súbitos o golpes, como choques. El cristal templado está diseñado para romperse en muchos trozos pequeños. Esto es normal. Los estantes de cristal y cubiertas son pesados. Utilice ambas manos cuando los retire para evitar que caigan.

## Colocación de Instalación

- Este aparato tiene un buen rendimiento entre SN y T.

Es posible que el aparato no funcione correctamente si se deja durante un periodo más largo a una temperatura superior o inferior al rango indicado.

Clase climática	Temperatura ambiente
SN	+10°C a +32°C
N	+16°C a +32°C
ST	+16°C a +38°C
T	+16°C a +43°C

## Retirada de la Puerta (solo cuando sea necesario)

Mida el refrigerador para asegurarse de que pase por la puerta. Si no puede pasar fácilmente el refrigerador por la puerta, siga las instrucciones para quitar las dos puertas del refrigerador y el panel frontal del cajón del congelador.

### ADVERTENCIA





#### Peligro de Descarga Eléctrica

Desconecte la electricidad antes de extraer las puertas.

Vuelva a conectar el cable a tierra antes de ponerlo en funcionamiento.

De lo contrario, puede resultar en la muerte o causar descargas eléctricas.

## Herramientas que necesitará (No incluidas)

	
Llave Allen (4mm)	Llave (8mm)
	
Destornillador Phillips	

## Extracción de las puertas

**IMPORTANTE:** Mantenga las puertas del refrigerador cerradas hasta que esté listo para sacarlas del gabinete.

1. Desenchufe el refrigerador o desconecte la electricidad.
2. Quite los tres tornillos de la cubierta de la bisagra utilizando un destornillador Phillips y luego quite la cubierta de la bisagra junto con todo el arnés.

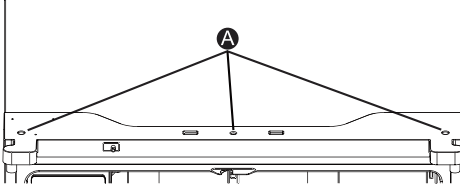

A Tornillos

3. Separe los dos conectores del lado izquierdo de la puerta. Para quitar el cableado, presione la parte superior del conector (B) y sepárelo del otro. Para quitar la toma de agua de la bisagra, gire y tire de los enganches de la toma. Quite la línea de agua (C) mientras presiona la parte que se mueve (D) de la toma de la línea de agua.

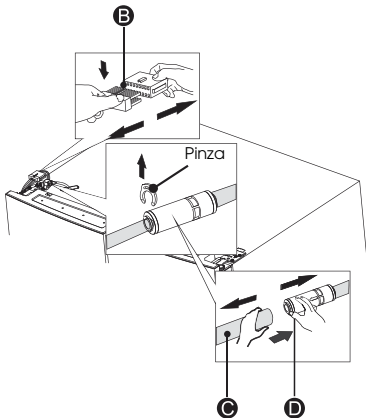

4. Retire los 3 tornillos (E) fijados en las bisagras con una llave (8mm) y 1 tornillo de tierra (F) instalados en la bisagra con un destornillador Philips (+). Retire la bisagra superior izquierda de la puerta (G).

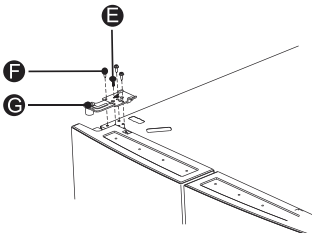

5. Utilice ambas manos para abrir la puerta a más de 90°. Levántela y quítela.

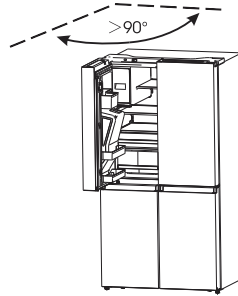

6. Si es necesario, quite los 2 pernos de cabeza hexagonal (I) con una llave Allen (5mm). Quite la bisagra inferior de la puerta izquierda (H).

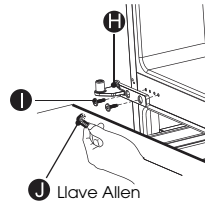

## Reemplazo de las Puertas

1. Si fue retirada, vuelva a colocar la bisagra inferior.
2. Con la ayuda de dos o más personas, sitúe la puerta sobre la bisagra inferior.
3. Inserte la bisagra superior en la parte superior de la puerta.
4. Utilizando los tres tornillos extraídos anteriormente, asegure la bisagra superior a la parte superior del gabinete.  
**NOTA:** Solo para la puerta izquierda: vuelva a colocar el tornillo a tierra en la bisagra superior, el arnés y el cableado, reconecte la tubería de agua y asegúrese de que los ganchos estén conectados correctamente al acoplador.
5. Repita los pasos del 1 al 4 para colocar la puerta opuesta.
6. Utilizando los tres tornillos extraídos anteriormente, vuelva a instalar la bisagra superior y el panel de control a la parte superior del gabinete.

## Uso del tanque de almacenamiento de agua

1. El usuario debe extraer el recipiente para hielos siguiendo la dirección de la flecha.

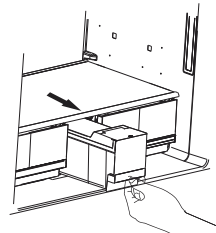

- Abra la tapa del recipiente para helos y añada el agua.

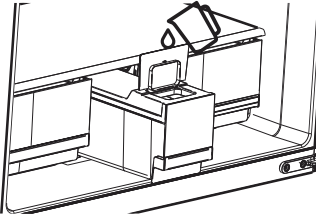

- Cierre la tapa y vuelva a colocar el recipiente para helos siguiendo la dirección de la flecha.

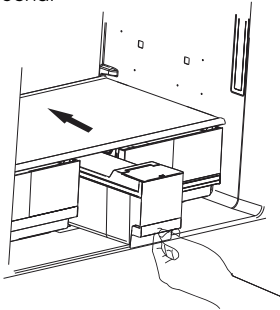

- NOTA: 1.** El recipiente para helos puede soportar hasta 4,2L de agua.
- Si el tanque de almacenamiento de agua no está en su lugar, el icono " " parpadeará en el panel de control.
  - Si el usuario tiene planeado más de 7 días viaje, se recomienda quitar el hielo.
  - Cuando se vuelve a colocar el tanque, la bomba revertirá el agua desde la máquina para hacer hielo. Después de un minuto, caerán unas gotas de agua de la salida de hielo. Esto es normal.

## Completar la Instalación

### ADVERTENCIA



#### Peligro de Descarga Eléctrica

Conéctelo a una toma con 3 clavijas con conexión a tierra.  
 No retire los contactos de tierra del enchufe del cable eléctrico.  
 No utilice el adaptador.  
 No utilice el cable de extensión.  
 De lo contrario, podría resultar en muerte, incendio o descarga eléctrica.

- Conéctelo a una toma con 3 clavijas con conexión a tierra.  
**NOTA:** Este refrigerador empieza a funcionar en cuanto se conecta a la alimentación eléctrica.

- Traslade el refrigerador a su ubicación final, asegurándose de mantener la separación recomendada.

### Nivele el refrigerador si es necesario

El refrigerador debe estar nivelado para mantener un rendimiento y aspecto óptimos.

- Gire las patas de nivelado de la parte inferior frontal del armario para subir o bajar ese lado del refrigerador hasta que esté nivelado lado a lado.
- Gire ambas patas en la misma medida para elevar ligeramente la parte delantera del refrigerador. Esto hará que las puertas se cierran más fácilmente.

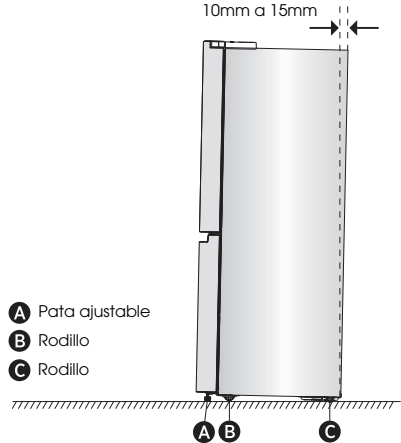

- NOTA:** Alguien empujando la parte superior del refrigerador reducirá el peso de las patas niveladoras. Esto facilitará el giro de las patas. Gire las patas ajustables en sentido horario para subir el refrigerador o en sentido antihorario para bajarlo. Para asegurarse de que las puertas se cierran automáticamente, incline la parte superior de su refrigerador hacia atrás entre 10 y 15 mm. Si es necesario, utilice una llave para ajustar las patas.

### Alinear las Puertas (si fuera necesario)

Las juntas se utilizan para alinear puertas. Puede encontrarlas en la bolsa manual.

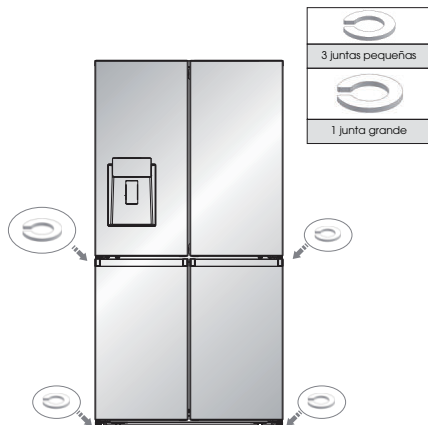

# Uso del Refrigerador

## Abrir y Cerrar las Puertas

Deje espacio para que las puertas se abran. Asegúrese de que tenga espacio suficiente delante del refrigerador para abrir las puertas.

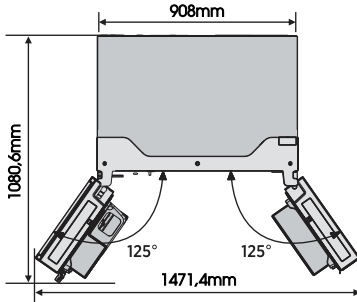

Es posible abrir y cerrar las cuatro puertas por separado o juntas.

- Hay un parteluz a la izquierda de la puerta del compartimento del refrigerador.
- Al cerrar las puertas, el parteluz se pliega tras la puerta derecha uniendo ambas puertas.
- La temperatura del marco de la puerta está controlada para prevenir que se forme humedad en el parteluz. La

temperatura de la superficie puede ser caliente, lo cual es normal y no afecta al rendimiento del refrigerador.

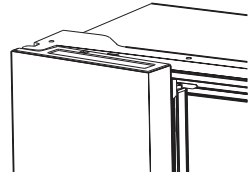

**NOTA:** Antes de cerrar la puerta izquierda, asegúrese de que el parteluz esté plegado hacia dentro. Si se estira del parteluz hacia afuera, podría dañarse al intentar cerrar la puerta.

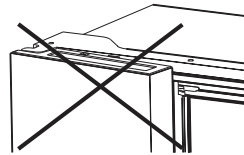

## Uso de los Controles

Su producto tiene un panel de control que se encuentra en la puerta del frigorífico. Utilice el aparato siguiendo estas pautas de control.

### Panel de Control

En el diagrama siguiente se muestra el panel de control. La pantalla se iluminará cuando se conecte el refrigerador por primera vez. Sin embargo, las luces se apagarán automáticamente después de 60 segundos.

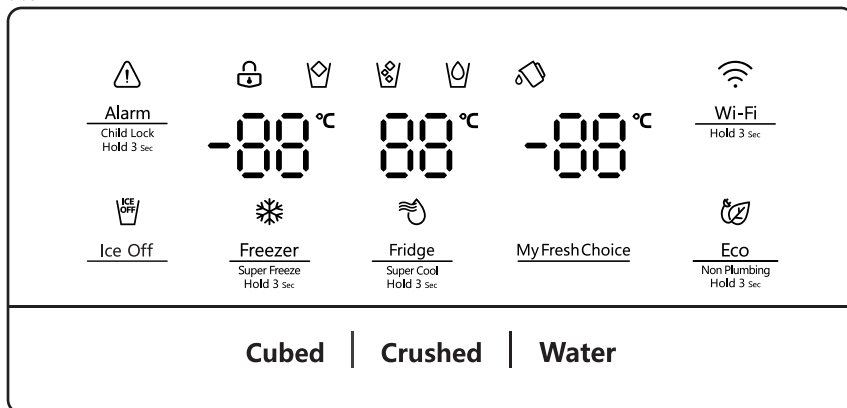

**Alarm**  
Child Lock  
Hold 3 sec

### Bloqueo Infantil y Alarma de la Puerta

Este botón sirve para dos propósitos:

#### 1. Bloqueo Infantil

Mantenga presionado "Alarm" durante 3 segundos para bloquear el Panel de Control incluyendo la función del dispensador. Si el Panel de control está bloqueado, el ícono "🔒" se encenderá y ningún botón del Panel de control funcionará. Para desbloquear el Panel de control, mantenga presionado "Alarm" durante 3 segundos de nuevo.

#### 2. Alarma de la Puerta

Si deja cualquier puerta abierta por más de 2 minutos, se activará la alarma de la puerta. El ícono "⚠️" parpadeará, el panel de control mostrará "dr" y escuchará un timbre. El timbre sonará 3 veces por minutos y se detendrá después de 8 minutos. En caso de alarma, usted puede tocar el botón Alarma para cancelarla, luego, el ícono "⚠️" dejará de parpadear y el timbre se detendrá al mismo tiempo. También puede desactivar la alarma cerrando todas las puertas.

Para ahorrar energía, evite mantener las puertas abiertas durante períodos largos mientras use el refrigerador.



**Ice Off**

### Hielo Apagado

Toque el botón "Ice Off" para controlar la máquina de hielo. Cuando la función "Bloqueo Infantil" está desactivada, puede tocar el botón "Ice Off" para apagar la máquina de hielo, y el ícono "🧊" se iluminará. Si desea encender la máquina de hielo,

toque nuevamente el botón "Ice Off"; el ícono "🧊" se apagará.

**NOTA:** Cuando "Hielo Apagado" esté activada, solo apaga la máquina de hielo, no el dispensador.



**Fridge**  
Super Cool  
Hold 3 sec

### Control de Temperatura del Frigorífico

Si toca el botón de forma continua, la temperatura se configurará con la siguiente secuencia.

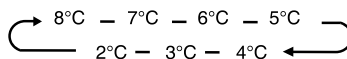

Si quiere reducir el tiempo requerido para enfriar los artículos en el refrigerador, mantenga presionado este botón durante 3 segundos. El ícono Super Cool "❄️" se iluminará y el ajuste de temperatura del frigorífico mostrará 2°C. Super Cool se apaga automáticamente después de 3 horas y el ajuste de temperatura del refrigerador volverá al ajuste anterior.

Cuando la función Super Cool esté activada, puede tocar el botón "Fridge" para desactivarla.

**NOTA:** Cuando la función Super Cool esté activa, presione el botón "Eco", la función "Eco" se activará y el modo Super Cool se desactivará.



**Freezer**  
Super Freeze  
Hold 3 sec

### Control de Temperatura del Congelador

Puede presionar el botón "Freezer" para activar el modo de control de la temperatura del congelador. Cuando presione continuamente el botón, la temperatura se ajustará en la secuencia siguiente.

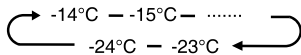

Mantenga presionado el botón durante 3 segundos, el ícono "❄️" se iluminará y la configuración de temperatura del congelador mostrará -24°C.

Super Freeze puede bajar rápidamente la temperatura del congelador y congelar la comida mucho más rápido de lo normal. Esto conservará las vitaminas y los nutrientes de los alimentos frescos y mantendrá la comida fresca durante más tiempo. Super Freeze se apaga automáticamente después de 52 horas y el ajuste de temperatura del congelador volverá al ajuste anterior. Cuando la función Super Freeze esté activada, puede tocar "Freezer" para desactivar la función Super Freeze. Super Freeze se utiliza para realizar una pre congelación y una congelación rápida en secuencia del compartimiento del congelador. Esta función acelera la congelación de alimentos frescos y, al mismo tiempo, protege a los alimentos ya almacenados en un ambiente caluroso no deseable.



Para congelar los alimentos frescos, active la función Super Freeze al menos 24 horas antes de colocar los alimentos para completar el pre congelación.

#### NOTA:

- Cuando la función Super Freeze esté activa, presione el botón "Eco", la función "Eco" se activará y el modo Super Freeze se desactivará.
- Al seleccionar la función Super Freeze, asegúrese de que no haya bebidas embotelladas en el compartimento congelador. Las botellas y las latas pueden explotar.

#### MyFreshChoice **Control de temperatura de My Fresh Choice (Mi Elección de Frescos)**

Usted puede tocar el botón "My Fresh Choice" para activar el modo que controla la temperatura del compartimiento. Cuando presione continuamente el botón, la temperatura se ajustará en la secuencia siguiente.

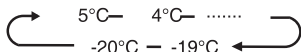

#### **Control del Dispensador**

Cuando la función "Bloqueo Infantil" esté activada, el dispensador no funcionará. Cuando la función "Bloqueo Infantil" esté desactivada, presione la opción "Cubed" o "Crushed" para seleccionar el tipo de hielo a dispensador. Presione el botón "Water" para activar el modo agua. Si selecciona la función Cubos, el ícono "🧊" se iluminará, si selecciona la función de Triturado, el ícono "🧊" se iluminará y el ícono "🚰" permanecerá iluminado cuando se elija la función Agua.



#### **Eco**

Non Plumbing Field 3 sec.

Presione este botón para activar o desactivar el modo Eco. Cuando active el modo Eco, el ícono Eco "🌿" se iluminará.

La temperatura del frigorífico cambia automáticamente a 6°C y la del congelador a -17°C. Si el modo Eco está desactivado, el ícono "🌿" se apagará y la configuración de temperatura volverá a la configuración previa.



#### **Reinicio del tanque**

Si el tanque de agua no está instalado en el lugar, el ícono parpadeará. Si el tanque de agua está instalado en el lugar, el ícono "💧" desaparecerá. Cuando el ícono "💧" parpadea, mantenga presionada el botón "Eco" durante 3 segundos para cancelar la alarma del tanque y el ícono desaparecerá.

#### NOTA:

Si necesita hacer hielo, tiene que colocar el tanque en su lugar.

#### **Modo Demo**

El modo de demostración es para su exhibición en la tienda y evita que el refrigerador genere aire frío. En este modo de refrigeración, el refrigerador parece estar funcionando, pero no genera aire frío. Los indicadores en el panel de control mostrarán "OF". Para cancelar este modo, mantenga presionadas los botones "Alarm" y "Wi-Fi" al mismo tiempo durante 3 segundos y el timbre hará un sonido largo.



Wi-Fi Hold 3 sec.

#### **Función Wi-Fi**

Este aparato puede controlarse a distancia con un teléfono inteligente o una tableta. Si el aparato no está conectado a la red doméstica, funcionará como un aparato normal.

#### **¿Qué necesita para conectar el aparato?**

- La señal de la red inalámbrica local (Wi-Fi) debe ser lo suficientemente fuerte en el lugar donde se instala el aparato.
- El enrutador de la red doméstica debe estar conectado a Internet, y la función Wi-Fi del aparato debe estar activada.
- El teléfono inteligente/tableta debe estar conectado a Internet.
- El sistema operativo de su teléfono inteligente/tableta debe ser compatible con la aplicación Conectar la vida.

#### **ESTADO DE WI-FI DEL APARATO**

Hay tres estados de Wi-Fi como se muestra a continuación, puede activar el tablero de la pantalla de acuerdo con los pasos relevantes.

#### • **CONEXIÓN DEL APARATO A WI-FI**

Después de activar la función Wi-Fi, conecte su dispositivo al enrutador de su hogar para conectar su aparato con la aplicación móvil Conectar la vida.

**Paso 1:** Ponga el aparato en funcionamiento normal. Toque la tecla Wi-Fi durante unos 3 segundos.



Ha entrado en el menú de conexión de red cuando aparece "--" en la pantalla.

**Paso 2:** Toque la tecla Fridge para seleccionar "📶" dentro de 60 segundos.

**Paso 3:** Toque la tecla Wi-Fi para confirmar el modo de selección. El símbolo de Wi-Fi comienza a parpadear y la red de este aparato está ahora abierta para conectarse durante 5 minutos.

**Paso 4:** Cuando el símbolo de Wi-Fi "📶" está encendido, significa que la conexión Wi-Fi es exitosa. La pantalla volverá a la normalidad.

#### • APARATO DE EMPAREJAMIENTO MULTIUSUARIO

El aparato se puede emparejar con su dispositivo móvil. Solo empareje a un otro usuario con su aparato. Esto requiere que su aparato ya haya sido configurado antes y esté conectado a su red doméstica. Si no es así, vuelva atrás y seleccione CONFIGURACIÓN DEL APARATO.

**Paso 1:** Ponga el aparato en funcionamiento normal. Toque la tecla Wi-Fi durante unos 3 segundos. Ha entrado en el menú de conexión de red cuando aparece "--" en la pantalla.

**Paso 2:** Toque la tecla Fridge para seleccionar "📶" dentro de 60 segundos.

**Paso 3:** Toque la tecla Wi-Fi para confirmar el modo de selección. La red EMPAREJADA de este aparato está ahora abierta para conectarse durante 5 minutos.

**Paso 4:** Cuando la pantalla vuelva a la normalidad, significa que la conexión EMPAREJADA es exitosa.

#### • DESCONECCIÓN DE TODOS LOS USUARIOS DEL APARATO

Al activar esta función, la información del usuario almacenada en el aparato se borrará y el aparato se eliminará de todas las cuentas de usuario de las aplicaciones emparejadas.

**Paso 1:** Ponga el aparato en funcionamiento normal. Toque la tecla Wi-Fi durante unos 3 segundos. Ha entrado en el menú de conexión de red cuando aparece "--" en la pantalla.

**Paso 2:** Toque la tecla Fridge para seleccionar "📶" dentro de 60 segundos.

**Paso 3:** Toque la tecla Wi-Fi para confirmar el modo de selección para realizar la desconexión.

**Paso 4 :** Después de que el dispositivo se desconecte, entrará automáticamente en el estado de red de distribución, el icono "📶" parpadea, y el tiempo de red de distribución es de hasta 5 minutos.

#### ¡Información!

Se recomienda descargar e instalar la aplicación móvil y crear una cuenta Conectar la Vida antes de intentar configurar la conexión con su aparato.

#### Aplicación Conectar la vida

La aplicación Conectar la vida está disponible para descargar de forma gratuita desde Apple App Store o desde Google Play Store.



#### Instalación de la aplicación Conectar la Vida

1. En App Store (en dispositivos Apple), App Gallery (en dispositivos Huawei) o Google Play Store (en dispositivos Android) en su teléfono/tableta.

2. Busque "Conectar la Vida".



3. Elija la aplicación Conectar la Vida e instálela en su teléfono inteligente/tableta.

#### Añadir Refrigerador en la Aplicación

1. Seleccione "Añadir aparatos" o "+".

2. Seleccione "Refrigerador".

3. Abra la Cámara de la aplicación para escanear el código SN (código de barras) del aparato. El código de barras de 23 bits se encuentra debajo de la placa de datos en el interior del refrigerador.

4. Seleccione 'CONFIGURACIÓN DEL APARATO', siga las instrucciones y asegúrese de que la función Wi-Fi esté activada, y luego seleccione "Siguiente".

**NOTA:** Cuando el aparato esté conectado a la red doméstica y otros usuarios quieran emparejar el mismo aparato, pueden seleccionar directamente "EMPAREJAR EL APARATO" para conectarlo.

5. Active bluetooth siguiendo las indicaciones, verá el aparato (refrigerador HIS-XXXX), entonces selecciónelo.

6. Seleccione la opción de Wi-Fi seguro, introduzca la contraseña y conéctese.

7. Seleccione la ubicación del dispositivo y guárdela.

8. La adición se ha realizado con éxito, ahora puede controlar el aparato de forma remota.

#### NOTA:

- Banda(s) de frecuencias de transmisión y potencia máxima de transmisión permitida en la(s) banda(s) de frecuencias operativa(s): 2400-2483,5MHz, inferior o igual a 20dbm.
- Este equipo debe instalarse y funcionar con una distancia mínima de 20cm entre el radiador y su cuerpo.

## Funciones

Esta sección explica cómo utilizar la mayoría de funciones útiles. Se recomienda leerla detenidamente antes de utilizar el aparato. Puede variar según el modelo.

### Información importante acerca de los estantes de cristal y cubiertas:

No limpie los estantes de cristal o cubiertas con agua caliente cuando esté frías. Las esterferías y cubiertas podrían romperse si son expuestas a cambios de temperatura súbitos o golpes, como choques. El cristal templado está diseñado para romperse en muchos trozos pequeños. Esto es normal. Los estantes de cristal y cubiertas son pesados. Utilice ambas manos cuando los retire para evitar que caigan.

## 1. Refrigerador

**IMPORTANTE:** Compruebe que todos los estantes y cajones estén completamente introducidos en el armario antes de cerrarlo para evitar daños en las puertas.

### Estantes ajustables

Es posible ajustar la altura de los estantes para adaptarse a sus necesidades de almacenamiento.

1. Para retirar un estante, levántelo suavemente y estire hacia delante hasta que el extremo del estante salga del soporte del raíl.

(1)

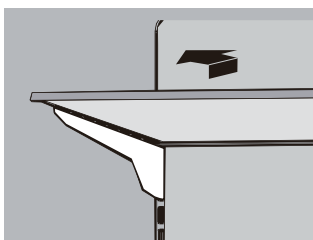

(2)

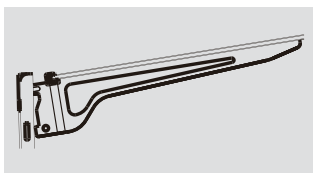

2. Para volver a instalar un estante, vuelva a deslizar suavemente el estante en el compartimento del refrigerador y bájelo al soporte del raíl.

## 2. Recipientes extraíbles de la puerta

Los recipientes del centro de la puerta son ajustables.

Para Retirar y Recolocación un Recipiente de la Puerta:

1. Coloque las manos a ambos lados del recipiente y súbalo.

2. Saque el recipiente de la puerta.
3. Vuelva a colocar el recipiente de la puerta insertándolo sobre el soporte y presionando para encajarlo.

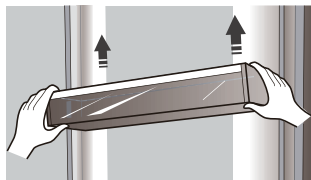

## 3. Extracción/Recolocación del cajón del congelador

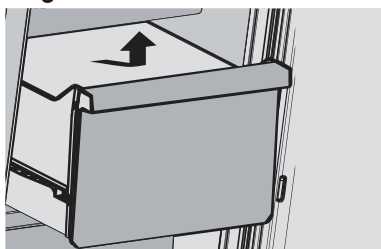

Para Retirar/Recolocar el Cajón del Congelador:

1. Estire del cajón hasta su máxima extensión.
2. Levante el cajón para retirarlo.
3. Siga los pasos 1 y 2 en orden inverso para volver a colocar el cajón.

## 4. Obtención de agua fría y hielo

Presione el botón apropiado de hielo o agua para seleccionar lo que desea dispensar.

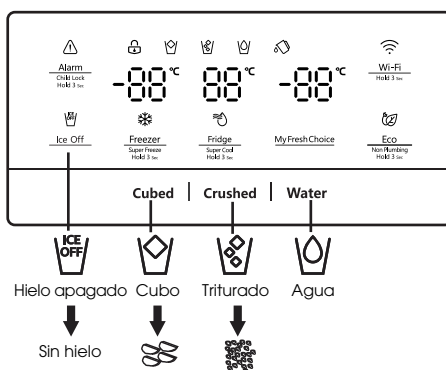

**NOTA:** La calidad del hielo será tan buena como la del agua que suministre a la máquina de hielo. Evite conectar la máquina de hielo a un suministro de agua descalcificada. Los químicos descalcificantes (como la sal) pueden dañar piezas de la máquina de hielo y dar como resultado un hielo de mala calidad. Si no puede evitar usar un suministro de agua descalcificada, asegúrese de que el descalcificador funcione correctamente y esté bien mantenido.

### Obtención del agua fría

El dispensador de agua está ubicado en la puerta del frigorífico. Para conseguir agua, presione el botón de agua. Luego, coloque el vaso debajo de la palanca (A) del dispensador en la posición sugerida y presiónelo.

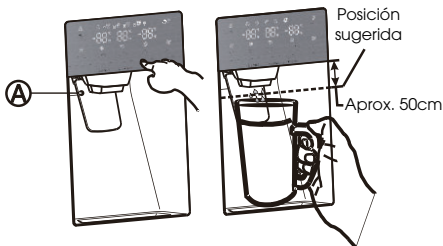

### Conseguir hielo

Para obtener hielo, presione el botón de hielo triturado o en cubos según lo requiera. Luego, coloque el vaso debajo de la palanca del dispensador en la posición sugerida y presiónela.

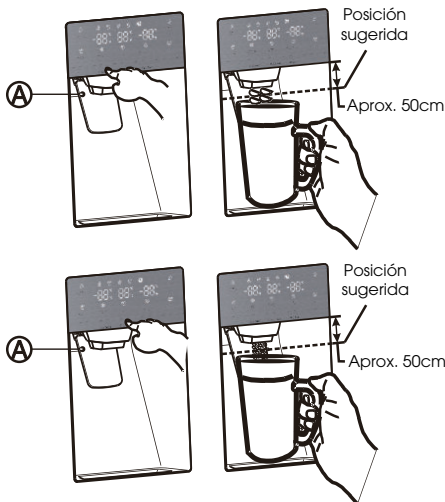

### Fabricación de hielo

• Para llenar la cubitera a su máxima capacidad después de la instalación, siga estos pasos:

**1.** Deje que su refrigerador funcione y se enfríe durante 24 horas (o 1 día completo). Esperar 24 horas permitirá que su máquina de hielo se enfríe adecuadamente.

**2.** Dispense de 4 a 6 cubos de hielo en el vaso.

**3.** Después de 8, y luego 16 horas, dispense un vaso completo.

#### Advertencia:

No coloque alimentos en la cubitera de hielo. Si almacena alimentos en la cubitera, los alimentos pueden golpear la máquina de hielo cuando abra o cierre la puerta, causando daños en la misma.

Tenga en cuenta que los cubos de hielo de la cubitera pueden derramarse en el cajón. Si esto ocurre, asegúrese de quitar todos los cubos de hielos que se derramaron en el cajón.

• Si ocurre una falla en la energía, los cubos de

hielo se pueden derretir y luego congelarse todos juntos cuando vuelva la energía, haciendo que el dispenser deje de funcionar.

• Para evitar este problema, después de un corte de energía, quite la cubitera y el hielo residual o el agua.

#### Nota:

• No presione la palanca del dispensador de agua sin un vaso debajo, ya que se puede derramar el agua.

• Para evitar que el aire frío se escape del gabinete, mantenga el dispenser de agua aún instalado aunque el dispenser no esté en uso.

#### Uso de la función Hielo Apagado

Cuando seleccione el modo Ice Off, quite todos los cubos de hielo de la cubitera.

Si deja los cubos de hielo en la cubitera, los cubos se pueden amontonar dificultando su extracción.

Primero, abra la puerta a su Ángulo máximo. Luego, incline la cubitera y sáquela siguiendo la dirección de la flecha.

Para colocar la cubitera de hielo, presiónela firmemente de nuevo en su lugar. Si la cubitera no encaja, gire la hélice a 90 grados (consulte a la última imagen de abajo a la derecha) e inténtelo nuevamente.

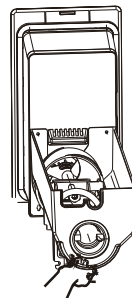
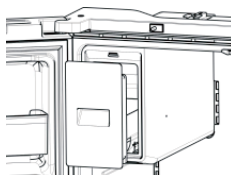
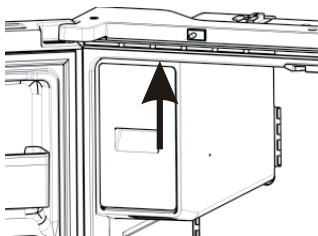
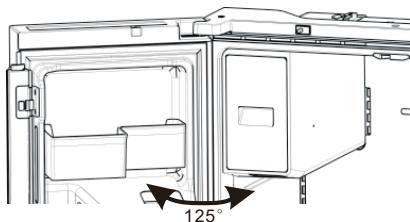

**NOTA:**

• El interior de la cubitera es muy frío cuando el refrigerador está en funcionamiento. No toque el interior de la cubitera.

• Utilice solamente la máquina de hielo suministrada con el refrigerador. Solo una persona calificada y adecuada puede instalar el suministro de agua al refrigerador.

• Para operar la máquina de hielo correctamente, la presión de agua requerida es de 30–125 psi.

**En sus vacaciones**

Si sale de vacaciones o se va a un viaje largo de negocios y no usará el dispenser de agua o hielo por mucho tiempo:

- 1. Cierre la válvula de agua. De lo contrario, pueden ocurrir fugas de agua.
- 2. Quite todos los alimentos.
- 3. Desenchufe el frigorífico.
- 4. Limpie el exceso de humedad del interior y deje las puertas abiertas. De lo contrario, se pueden generar olores y moho.

**Advertencia:**

• No coloque los dedos, manos ni objetos en el canal o cubitera.

Puede causar lesiones personales o dañar el material.

- Nunca coloque los dedos ni objetos en la abertura del dispenser. Podría causar lesiones.
- No intente desmontar la máquina de hielo.
- No lave ni rocíe agua en la cubitera mientras esté en el refrigerador. Quítela para limpiarla.

**Fenómeno de agua turbia**

Toda el agua proporcionada al refrigerador fluye a través del filtro; el mismo es un filtro alcalino. Durante el proceso de filtración, la presión del agua que fluye fuera del filtro aumenta y el agua se satura con oxígeno y nitrógeno.

Cuando esta agua fluye hacia el aire, la presión cae en picado y el oxígeno y el nitrógeno se sobresaturan, generando burbujas de gas. El agua podría verse temporalmente turbia u oscura debido a las burbujas de oxígeno. Después de unos segundos, el agua será clara.

**Limpieza**

Después de un período de uso, el agua acumulada en el tanque de recepción puede desbordarse, por lo que debe limpiarlo con una toalla seca regularmente para evitar que el agua se derrame en el suelo.

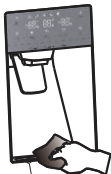

Tanque receptor

**NOTA:**

En caso de ser manchado por polvo u otros contaminantes, o el agua hay olor desagradable, etc., las piezas del dispensador de agua deben limpiarse a fondo.

**6. Uso del compartimiento del refrigerador**

El compartimiento refrigerador es apto para almacenar verduras y fruta. Los alimentos en el interior deben empacarse para almacenarlos a fin de evitar que pierdan humedad o que el sabor se impregne en otros alimentos.

**Precaución**

Nunca cierre la puerta del refrigerador con las estanterías, el cajón para verduras y/o guías telescópicas extendidas. Puede dañarlos a ellos y al refrigerador.

**Canastos de la puerta**

El compartimiento del refrigerador cuenta con varios canastos en la puerta, los cuales son ideales para almacenar líquidos enlatados, botellas y alimentos envasados.

Para quitar los canastos de la puerta (A), solo levante los estantes y quítelos.

Para reubicar las canastas de la puerta (A), deslícelos en la ubicación deseada y presiónelos hasta que queden asegurados.

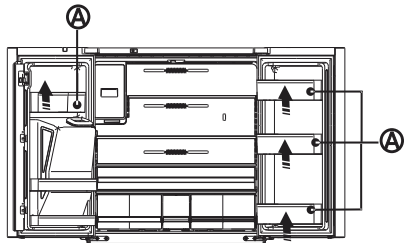

Para quitar los estantes de la puerta (B), agarre el lado derecho del canasto y levántelo en ángulo sobre la guía; luego, quite el lado izquierdo sacándolo de la puerta.

Para volver a colocar los canastos de la puerta (B), deslícelos en su ubicación original y presiónelos hasta que queden asegurados.

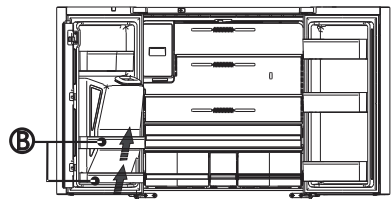

**Advertencia:**

No coloque demasiados objetos pesados en los canastos. Antes de levantar el estante de la puerta en forma vertical, quite los alimentos.

**Estantes de cristal**

Para quitar los estantes de cristal, incline la parte frontal del estante como se muestra en la página 19 (1) y levántelo de forma vertical como se muestra en la página 19 (2). Luego, quite el estante.

**Información General de Uso**

- Cuando encienda el refrigerador por primera vez tras un periodo prolongado sin usarlo, deje que se enfríe al menos 2 horas antes de introducir alimentos.
- No bloquee los conductos de circulación de aire con productos almacenados.

- Coloque los productos de forma que el aire pueda circular libremente en torno a ellos.
  - Cubra o envuelva bien los alimentos almacenados para evitar la transferencia de olores.
  - Una vez descongelados, la calidad de los alimentos se deteriorará rápidamente. No se debe volver a congelar los alimentos descongelados.
  - No se deben almacenar bebidas embotelladas ni enlatadas en el compartimiento del congelador, ya que las botellas y latas pueden explotar.
- Para evitar contaminar los alimentos, siga las siguientes instrucciones:
- Si abre la puerta por largos periodos puede

- aumentar significativamente la temperatura de los compartimientos del aparato.
- Limpie regularmente las superficies que puedan estar en contacto con alimentos y sistemas de desagües accesibles.
- Almacene la carne y el pescado crudo en los recipientes adecuados del refrigerador para que no estén en contacto ni goteen sobre otros alimentos.
- Los compartimientos de dos asteriscos para alimentos congelados son ideales para almacenar alimentos precongelados o cremas heladas- y cubos de hielo.
- Los compartimientos de dos estrellas son aptos para congelar alimentos frescos.

Orden	Tipo de Compartimentos	Temperatura de almacenamiento meta (°C)	Alimentos apropiados
1	Frigorífico	+2~+8	Los huevos, los alimentos cocidos, los alimentos envasados, las frutas y verduras, los productos lácteos, las tortas, las bebidas y otros alimentos no son aptos para congelar.
2	(**)- Congelador	≤ -18	Apto para alimentos frescos congelados como por ejemplo los alimentos de origen marino (pescado, camarón, mariscos), productos de agua dulce y las carnes (recomendado para 3 meses, cuanto más tiempo esté almacenado, peor serán el sabor y los nutrientes).
3	***-Congelador	≤ -18	No son aptos para alimentos frescos congelados como por ejemplo los alimentos de origen marino (pescado, camarón, mariscos), productos de agua dulce y las carnes (recomendado para 3 meses, cuanto más tiempo esté almacenado, peor serán el sabor y los nutrientes).
4	**-Congelador	≤ -12	No son aptos para alimentos frescos congelados como por ejemplo los alimentos de origen marino (pescado, camarón, mariscos), productos de agua dulce y las carnes (recomendado para 2 meses, cuanto más tiempo esté almacenado, peor serán el sabor y los nutrientes).
5	*-Congelador	≤ -6	No son aptos para alimentos frescos congelados como por ejemplo los alimentos de origen marino (pescado, camarón, mariscos), productos de agua dulce y las carnes (recomendado para 1 mes, cuanto más tiempo esté almacenado, peor serán el sabor y los nutrientes).
6	0-asterisco	-6~0	Cerdo fresco, carne de res, pescado, pollo, algunos alimentos procesados envasados, etc. (Se recomienda consumir dentro del mismo día, preferiblemente no más de 3 días). Alimentos procesados parcialmente encapsulados (alimentos no congelados)
7	Fresco	-2~ +3	Cerdo fresco/congelado, carne de res, pollo, productos de agua dulce, etc. (7 días bajo 0°C; se recomienda sobre 0°C para consumir dentro del mismo día, preferiblemente no más de 2 días). Alimentos de origen marino (menos que 0°C para 15 días, no se recomienda almacenar sobre 0°C)
8	Alimentos frescos	0~ +4	Cerdo fresco, carne de res, pescado, pollo, alimentos cocidos, etc. (Se recomienda consumir dentro del mismo día, preferiblemente no más de 3 días).
9	Vino	+5~ +20	Vino rojo, vino blanco, vino espumante, etc.

**NOTA:** almacene los distintos alimentos según los compartimientos o temperatura meta del alimento comprado.  
Si el refrigerador está vacío por largos periodos, desconéctelo, descongélelo, límpielo, séquelo

y deje la puerta abierta para evitar la formación de moho dentro del aparato. Asegúrese de que el cumplimiento sea verificado mediante inspecciones regulares.

# Cuidados del Refrigerador

## Limpieza

Los compartimentos del refrigerador y del congelador se descongelan automáticamente. Sin embargo, limpie ambos compartimentos una vez al mes para evitar la acumulación de olores. Limpie inmediatamente los derrames. Envuelva o cubra bien los alimentos para evitar la transferencia de olores y que los alimentos se sequen.

### ADVERTENCIA



#### Riesgo de explosiones

Utilice limpiadores no inflamables. De lo contrario, podría resultar en muerte, explosión o incendio.

### IMPORTANTE:

- No utilice productos químicos fuertes, amoníaco, blanqueador con cloro, detergente concentrado, disolventes, ni estropajos abrasivos o metálicos para limpiar el interior o exterior del refrigerador. Pueden dañar y/o decolorar el acabado del refrigerador.
- No utilice agua caliente para limpiar los estantes de cristal mientras sigan fríos. El cristal puede romperse si se expone a cambios súbitos de temperatura.

### Limpiar las piezas del estante

- Cuando limpie las piezas del estante, quite las piezas inferior y colóquelos de forma horizontal. Ya sea adelante o atrás, para evitar que el soporte del estante se caiga.
- Si las piezas del estante están colocadas en ángulo, los laterales tocarán el suelo. Cuando la fuerza aplicada para la limpieza no es la correcta, el soporte del estante se caerá fácilmente.

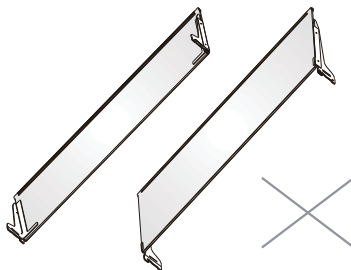

### ADVERTENCIA



#### Peligro de Descarga Eléctrica

Desenchufe el aparato o desconecte la alimentación antes de limpiarlo. De lo contrario, podría provocar muerte, descargas eléctricas o lesiones personales.

1. Desenchufe el refrigerador o desconecte la alimentación.
2. Limpie el interior.  
Lave, enjuague y seque detenidamente las piezas extraíbles y las superficies interiores. Utilice una esponja o paño suave y un detergente suave en agua tibia.
3. Limpie los sellos de las puertas (juntas). Un sello sucio o pegajoso podría engancharse al armario y desgarrarse al abrir la puerta.  
Utilice un paño suave y una solución de detergente suave y agua tibia y lave los sellos de la puerta. Enjuague bien con agua limpia y seque.
4. Limpie las superficies exteriores.  
Lave las superficies exteriores con un paño o esponja limpios y suaves y un detergente suave en agua tibia. Enjuague las superficies con agua limpia y tibia y seque inmediatamente para evitar marcas de agua.
5. Enchufe el refrigerador o vuelva a conectar la alimentación.

### Iluminación

**IMPORTANTE:** Su refrigerador está equipado con luces LED. Estas luces están diseñadas para durar lo mismo que la vida útil de su refrigerador. Sin embargo, si las luces dejan de funcionar, póngase en contacto con un técnico cualificado para reemplazarlas.

#### NOTA:

Este producto contiene una fuente de luz con eficiencia energética de clase G.

## Cuidado durante las Vacaciones o los Traslados

### Vacaciones

Si Deja el Refrigerador Encendido Mientras esté Ausente:

1. Gaste los alimentos perecederos y congele los demás.

### Si Apaga el Refrigerador Antes de Irse:

1. Retire todos los alimentos del refrigerador y el congelador.
2. Desenchufe el refrigerador o desconecte la alimentación.
3. Limpie el refrigerador con un paño y séquelo bien.
4. Pegue bloques de goma o madera con cinta adhesiva en la parte superior de las dos puertas y deje que se abran a una distancia suficiente para que entre el aire. Esto evita que se produzcan olores y moho.

### Traslado

#### ADVERTENCIA



##### Riesgo de Incendio o Explosión

No perforo la tubería de refrigerante. Siga cuidadosamente las instrucciones de manipulación. Refrigerante inflamable utilizado. De lo contrario, podría resultar en muerte, explosión o incendio.

**IMPORTANT:** Cuando traslade el refrigerador, manipúlelo con cuidado para evitar dañar la tubería de refrigerante, ya que aumentaría el riesgo de fugas.

#### ADVERTENCIA

##### Riesgo de Exceso de Peso

Se necesitan dos o más personas para mover o instalar el refrigerador. De lo contrario, podría resultar en lesiones en la espalda o de otro tipo.

Cuando traslade el refrigerador a un nuevo lugar, siga estos pasos para prepararlo para la mudanza.

1. Retire todos los alimentos del refrigerador y guarde todos los alimentos congelados en hielo seco.
2. Desenchufe el refrigerador.
3. Limpie y seque bien el aparato.
4. Saque las piezas extraíbles, envuélvalas bien y júntelas con cinta adhesiva para que no se muevan y se sacudan durante el traslado.

5. Levante las patas de nivelado para que no arañen el suelo. Consulte "Nivelar el Refrigerador".
6. Selle las puertas con cinta y encinte el cable de alimentación en la parte trasera del refrigerador. Cuando llegue al nuevo lugar, vuelva a poner todo y consulte la sección "Instrucciones de Instalación" para ver las instrucciones de preparación.

## Reinstalar/Volver a Utilizar el Refrigerador

Si se coloca el refrigerador en una posición horizontal o inclinada durante un periodo de tiempo, espere 4 horas antes de enchufarlo para permitir que el aceite repose en el compresor.

1. Limpie el refrigerador. Consulte "Limpieza".
2. Coloque el refrigerador en el lugar y nivel deseado. Consulte "Instrucciones de Instalación".

#### ADVERTENCIA



##### Peligro de Descarga Eléctrica

Conéctelo a una toma con 3 clavijas con conexión a tierra. No retire los contactos de tierra del enchufe del cable eléctrico. No utilice el adaptador. No utilice el cable de extensión. De lo contrario, podría resultar en muerte, incendio o descarga eléctrica.

3. Conéctelo a una toma con 3 clavijas con conexión a tierra.

# Resolución de problemas

Pruebe las soluciones recomendadas aquí para evitar el coste de un servicio de mantenimiento innecesario.

## Funcionamiento del refrigerador

PROBLEMA	CAUSA(S) POSIBLE(S)	SOLUCIÓN
El refrigerador no funciona	El refrigerador está desenchufado.	Enchufe el refrigerador a una toma con 3 clavijas y conexión a tierra.
	El interruptor ha fallado o está apagado, o el fusible está fundido.	Restablezca/encienda el interruptor o reemplace el fusible.
	El refrigerador está en modo de descongelación.	Espere a que el ciclo de descongelación termine y el sistema de refrigeración se reinicie.
El compresor del refrigerador funciona frecuentemente o durante períodos prolongados. <b>Nota:</b> Este refrigerador está diseñado para funcionar durante períodos más largos con un uso energético más bajo.	El refrigerador está enchufado.	Esto es normal. Deje que el refrigerador se enfríe durante 24 horas.
	Ha introducido alimentos calientes o demasiada cantidad.	Esto es normal.
	La puerta ha quedado abierta o el refrigerador no está nivelado.	Compruebe que no haya productos que eviten que la puerta se cierre. Nivele el refrigerador. Consulte "Nivelar el refrigerador".
	Clima caliente o aperturas frecuentes.	Esto es normal.
	Ajuste el control de temperatura al nivel más frío.	Ajuste la temperatura a la más caliente.
El refrigerador tiene un olor	Los alimentos no están sellados o envasados adecuadamente.	Vuelva a sellar el envase. Coloque una caja abierta de bicarbonato en el refrigerador y cámbiela cada 3 meses.
	Debe limpiar el interior.	Limpie el interior. Consulte "Limpieza".
	Alimentos almacenados demasiado tiempo.	Deseche los alimentos estropeados.
La luz no se enciende	El refrigerador está desenchufado.	Enchufe el refrigerador a una toma con 3 clavijas y conexión a tierra.
	La luz LED se ha quemado.	Póngase en contacto con un técnico cualificado para reemplazar el LED quemado.
Las puertas no cierran correctamente	El refrigerador no está nivelado.	Consulte "Nivelar el refrigerador".
	Algo obstruye el cierre de la puerta.	Compruebe si hay obstrucciones y elimínelas.
Vibraciones o sacudidas	El refrigerador no está colocado firmemente en el suelo.	Consulte "Nivelar el refrigerador".
Sonidos normales	Se oye agua fluyendo en el refrigerador.	El refrigerador fluyendo por las tuberías hace este ruido cuando el compresor se inicia y se detiene.
		El refrigerador tiene un sistema de descongelación automática. El agua descongelada hará este sonido.
	Se oyen zumbidos	El compresor y los ventiladores usados para la circulación de aire frío hacen este ruido. Si el refrigerador no está nivelado, el sonido será más fuerte.
	Sonidos de roturas o chasquidos	Las piezas interiores harán este sonido al contraerse y expandirse en respuesta a los cambios de temperatura.
Sonidos de estallidos	Podrían ocurrir durante la descongelación automática.	



## Temperatura y humedad

PROBLEMA	CAUSA(S) POSIBLE(S)	SOLUCIÓN
El refrigerador o el congelador están demasiado calientes	El control de temperatura no está ajustado lo bastante frío.	Ajuste el compartimento a un ajuste más frío; deje que pasen 24 horas para que la temperatura se ajuste.
	Las puertas se abren frecuentemente o se dejan abiertas.	Limite la apertura de las puertas para mantener la temperatura interna. Compruebe que no haya productos que eviten que la puerta se cierre.
	Se ha añadido alimentos calientes recientemente.	Deje tiempo para que los alimentos y el refrigerador se enfrien.
	El espacio entre la parte trasera del refrigerador y la pared es demasiado pequeño.	Deje 5cm de espacio entre la parte trasera del refrigerador y la pared.
Los productos que hay contra la parte trasera de los compartimentos impiden un flujo de aire adecuado.	Los productos que hay contra la parte trasera de los compartimentos impiden un flujo de aire adecuado.	Guarde los productos dentro del embellecedor de los estantes de cristal; no coloque productos contra los lados de los compartimentos ni directamente delante de los conductos.
El refrigerador o el congelador están demasiado fríos	El control de temperatura está ajustado demasiado frío.	Ajuste la temperatura del compartimento al siguiente ajuste más cálido; deje que pasen 24 horas para que la temperatura se ajuste.
Humedad en el exterior/interior del refrigerador	Humedad elevada	Es normal cuando hay una temperatura elevada. Seque la superficie y ajuste la temperatura a un ajuste ligeramente más frío.
	Las puertas se abren frecuentemente o se dejan abiertas.	Mantenga la puerta cerrada. Compruebe que no haya productos que eviten que la puerta se cierre. Nivele el refrigerador. Consulte "Nivelar el refrigerador".
	Abra el recipiente de agua del refrigerador.	Cubra o selle el recipiente
Escarcha o cristales de hielo en los alimentos congelados	La puerta del congelador ha quedado abierta o se ha abierto frecuentemente.	Limite la apertura de las puertas para mantener la temperatura interna. Compruebe que no haya productos que eviten que la puerta se cierre.
	El refrigerador no está nivelado.	Nivele el refrigerador. Consulte "Nivelar el refrigerador".
	Los productos bloquean los conductos de aire del congelador y evitan que el aire fluya adecuadamente.	Aparte los productos de la pared trasera.
Alimentos congelando no refrigerador	Los alimentos están colocados demasiado cerca del conducto de aire.	Aparte los productos de la parte trasera y superior del refrigerador.
	El control de temperatura está ajustado demasiado frío.	Ajuste la temperatura a la menos fría.

# Hisense

life reimagined

## **MANUEL D'UTILISATION DE L'UTILISATEUR**

Avant de faire fonctionner cet appareil, veuillez lire attentivement ce manuel et le conserver pour référence ultérieure

**FR**

**Français**

Merci d'avoir choisi Hisense. Nous sommes sûrs que vous trouvez votre nouveau réfrigérateur agréable à utiliser. Cependant, avant d'utiliser l'appareil, nous vous recommandons de lire attentivement les instructions, qui fournissent des détails sur l'installation et l'utilisation du produit. Veuillez conserver ce manuel pour référence ultérieure.

## Table des matières

<b>SÉCURITÉ DU RÉFRIGÉRATEUR.....</b>	<b>3</b>
<b>PIÈCES ET CARACTÉRISTIQUES.....</b>	<b>11</b>
<b>EXIGENCES D'INSTALLATION.....</b>	<b>12</b>
Exigences relatives à l'emplacement.....	12
Exigences électriques.....	12
<b>INSTRUCTIONS D'INSTALLATION.....</b>	<b>13</b>
Déballage du réfrigérateur.....	13
Positionnement pour l'installation.....	13
Démontage des portes.....	13
Utilisation du bac de stockage d'eau.....	14
Terminez l'installation.....	15
Mise à niveau du réfrigérateur.....	15
Alignement des portes.....	15
<b>UTILISATION DU RÉFRIGÉRATEUR.....</b>	<b>16</b>
Ouverture et fermeture des portes.....	16
Utilisation des commandes.....	17
Caractéristiques.....	20
Informations générales sur l'utilisation.....	22
<b>ENTRETIEN DU RÉFRIGÉRATEUR.....</b>	<b>24</b>
Nettoyage.....	24
Lampes.....	24
Entretien en cas de vacances et de déplacement.....	25
Réinstallation/Réutilisation du réfrigérateur.....	25
<b>DÉPANNAGE.....</b>	<b>26</b>

# Sécurité du réfrigérateur

## Votre sécurité et celle des autres sont très importantes.

Nous avons fourni de nombreux messages de sécurité importants dans ce manuel et sur votre appareil. Lisez et respectez toujours tous les messages de sécurité.



C'est le symbole d'alerte de sécurité.

Ce symbole vous avertit des dangers potentiels qui peuvent causer la mort ou des blessures à vous et aux autres. Tous les messages de sécurité suivront le symbole d'alerte de sécurité et le mot « DANGER » « AVERTISSEMENT » ou « ATTENTION ».

Ces mots signifient :



**DANGER**

Une situation dangereuse imminente. Vous pouvez être tué ou gravement blessé si vous ne suivez pas immédiatement les instructions.



**AVERTISSEMENT**

Une situation potentiellement dangereuse qui, si elle n'est pas évitée, pourrait entraîner la mort ou des graves blessures corporelles.



**ATTENTION**

Une situation potentiellement dangereuse qui, si elle n'est pas évitée, peut entraîner des blessures modérées ou mineures.

Tous les messages de sécurité vous indiqueront quel est le risque potentiel, comment réduire la probabilité de blessure, et ce qui peut se produire si les instructions ne sont pas respectées.



## Informations relatives à la sécurité et l'avertissement

Pour votre sécurité et une utilisation correcte, avant d'installer et d'utiliser l'appareil pour la première fois, lisez attentivement ce manuel de l'utilisateur, y compris les conseils et avertissements. Afin d'éviter les accidents et les erreurs inutiles, il est important de vous assurer que toutes les personnes utilisant l'appareil sont complètement familiarisées avec ses caractéristiques de fonctionnement et de sécurité. Conservez ces instructions et assurez-vous qu'elles restent avec l'appareil si ce dernier est déplacé ou vendu, de sorte que toute personne l'utilisant tout au long de sa durée de vie soit informée de ses consignes d'utilisation et de sécurité.

Pour assurer la sécurité de la vie et des biens, gardez les précautions de ces instructions de l'utilisateur, car le fabricant n'est pas responsable des dommages dus aux omissions.

## Sécurité des enfants et des autres personnes vulnérables

➤ Conforme à la norme EN

Cet appareil peut être utilisé par des enfants âgés de 8 ans ou plus, ainsi que par des personnes ayant des capacités

physiques, sensorielles ou mentales réduites, ou un manque d'expérience et de connaissances, à condition qu'ils aient reçu une surveillance ou des instructions concernant l'utilisation de l'appareil de manière sûre et compris les risques impliqués. Les enfants ne doivent pas jouer avec l'appareil. Le nettoyage et l'entretien par l'utilisateur ne doivent pas être effectués par les enfants sans surveillance. Les enfants âgés de 3 à 8 ans sont autorisés à charger et décharger les appareils de réfrigération.

➤ Conforme à la norme IEC

Cet appareil n'est pas prévu pour être utilisé par des personnes (y compris des enfants) avec des capacités physiques, sensorielles ou mentales réduites, ou un manque d'expérience et de connaissances, à moins qu'elles n'aient reçu une surveillance ou des instructions concernant l'utilisation de l'appareil d'une personne responsable de leur sécurité.

- Les enfants doivent être surveillés pour s'assurer qu'ils ne jouent pas avec l'appareil.
- Conservez tous les emballages hors de portée des enfants, car il existe un risque de suffocation.
- Si vous voulez jeter de cet appareil, débranchez la fiche de la prise, coupez le câble de connexion (aussi proche que possible de l'appareil) et retirez la porte pour éviter les enfants de subir un choc électrique ou de se fermer à l'intérieur lorsqu'ils jouent avec l'appareil.
- Si cet appareil, comportant des joints de porte magnétiques, est utilisé pour remplacer un appareil plus ancien ayant un verrou à ressort (loquet) sur la porte ou le couvercle, assurez-vous de rendre le verrou à ressort inutilisable avant de jeter l'ancien appareil. Cela l'empêchera de devenir un piège mortel pour des enfants.



### **Sécurité générale**

- Cet appareil est destiné à être utilisé dans des applications domestiques et similaires telles que :
  - les zones de cuisine du personnel dans les boutiques, les bureaux et les autres environnements de travail ;

-les maisons de ferme et par les clients dans les hôtels, les motels et les autres environnements de type résidentiel ;  
-les environnements de type lit et petit-déjeuner ;  
-la restauration et les applications non commerciales similaires.

- Ne conservez pas de substances explosives comme les canettes d'aérosol contenant un propergol inflammable à l'intérieur de l'appareil.
- Si le cordon d'alimentation est endommagé, il doit être remplacé par le fabricant, l'un de ses agents ou une personne qualifiée similaire afin d'éviter tout danger.
- AVERTISSEMENT — Gardez les ouvertures de ventilation, dans le boîtier de l'appareil ou la structure intégrée, à l'écart de toute obstruction.
- AVERTISSEMENT — N'utilisez pas de dispositifs mécaniques ou d'autres moyens pour accélérer le processus de dégivrage, autre que ceux recommandés par le fabricant.
- AVERTISSEMENT — N'endommagez pas le circuit de réfrigérant.
- AVERTISSEMENT — N'utilisez pas d'appareils électriques à l'intérieur des compartiments de stockage des aliments de l'appareil sauf s'ils sont recommandés par le fabricant.
- Le réfrigérant et le gaz de soufflage de l'isolation sont inflammables. Si vous voulez mettre cet appareil en rebut, ne le confiez qu'à un centre de traitement des déchets le plus proche. Ne l'explotez pas à la flamme.
- AVERTISSEMENT — Lors du positionnement de l'appareil, assurez-vous que le cordon d'alimentation n'est pas coincé ni endommagé.
- AVERTISSEMENT — Ne remplissez le réservoir d'eau qu'avec de l'eau potable.
- AVERTISSEMENT — Ne placez pas plusieurs prises portables ou alimentations électriques portables à l'arrière de l'appareil.

## Remplacement de la lampe DEL

- AVERTISSEMENT — La lampe DEL ne doit pas être remplacée par l'utilisateur ! Si la lampe DEL est endommagée, appelez le service à la clientèle pour assistance.

## Réfrigérant

Le réfrigérant isobutène (R600a) est contenu dans le circuit de réfrigérant de l'appareil. C'est un gaz naturel avec un haut niveau de compatibilité à l'environnement, mais inflammable. Pendant le transport et l'installation de l'appareil, veillez à ce qu'aucun des composants du circuit de réfrigérant ne soit abîmé.

Le réfrigérant (R600a) est inflammable.

- AVERTISSEMENT — Les réfrigérateurs contiennent des réfrigérants et des gaz dans l'isolation. Le réfrigérant et les gaz doivent être éliminés de manière professionnelle, car ils peuvent provoquer des lésions oculaires ou l'ignition. Assurez-vous que le tuyau de réfrigérant n'est pas endommagé avant de l'éliminer correctement.



### **Avertissement : Risque d'incendie/matériaux inflammables**

Si le circuit de réfrigérant devait être endommagé :

- Évitez d'activer les flammes et les sources d'inflammation. Ventilez complètement la salle dans laquelle se trouve l'appareil.

Il est dangereux de modifier les spécifications ou ce produit de quelque manière que ce soit.

Tout dommage au cordon d'alimentation peut provoquer un court-circuit, un incendie et/ou un choc électrique.

## Sécurité électrique

- Le cordon d'alimentation ne doit pas être rallongé.
- Assurez-vous que la fiche d'alimentation n'est pas écrasée ni endommagée. Une fiche d'alimentation écrasée ou endommagée peut surchauffer et provoquer un incendie.

- Assurez-vous de pouvoir accéder à la fiche d'alimentation de l'appareil.
- Ne tirez pas sur le câble d'alimentation.
- Si la prise de courant est desserrée, n'y insérez pas la fiche. Il y a un risque de choc électrique ou d'incendie.

Vous ne devez pas faire fonctionner l'appareil sans le couvercle de la lampe d'éclairage intérieur.

- Le réfrigérateur doit être alimenté uniquement par un courant alternatif monophasé de 220~240V/50Hz. Si la fluctuation de tension dans le district de l'utilisateur est si grande que la tension dépasse la plage ci-dessus, par souci de sécurité, assurez-vous d'appliquer un régulateur automatique CA plus de 350W pour le réfrigérateur. Le réfrigérateur doit utiliser une prise de courant spéciale au lieu d'une prise commune avec d'autres appareils électriques. Sa fiche doit correspondre à la prise avec un fil de mise à la terre.

### **Utilisation quotidienne**

- Ne stockez pas de gaz ni de liquides inflammables dans l'appareil. Il existe un risque d'explosion.
- Ne faites pas fonctionner un appareil électrique quelconque dans l'appareil (par ex. les machines à glaces, les mélangeurs, etc.).
- Lors du débranchement, retirez toujours la fiche de la prise de courant, ne tirez pas sur le câble.
- Ne placez pas d'éléments chauds près des composants en plastique de l'appareil.
- Ne placez pas de produits d'alimentation directement contre la sortie d'air sur le mur arrière.
- Stockez les aliments congelés pré-emballés en respectant les consignes du fabricant d'aliments congelés.
- Les recommandations de conservation du fabricant de l'appareil doivent être strictement respectées. Référez-vous aux instructions de conservation correspondantes.
- Ne placez pas de boissons gazeuses ou mousseuses dans le compartiment de congélation, car cela crée une



pression sur le récipient, ce qui pourrait entraîner son explosion et endommager l'appareil.

- Les aliments congelés peuvent causer des gelures s'ils sont consommés directement lorsqu'ils sont sortis du compartiment congélateur.
- Ne laissez pas l'appareil exposé directement à la lumière du soleil.
- Gardez les bougies, lampes et autres objets avec des flammes nues éloignés de l'appareil pour ne pas mettre l'appareil en feu.
- L'appareil est destiné à conserver des aliments/des boissons dans le cadre d'une consommation domestique, comme expliqué dans le manuel d'instructions. L'appareil est lourd. Faites attention lorsque vous le déplacez.
- Ne retirez pas ni ne touchez les éléments du compartiment congélateur si vos mains sont mouillées/humides, car cela pourrait provoquer des abrasions cutanées ou des gelures dues au givre/congélateur.
- N'utilisez jamais la base, les tiroirs, les portes, etc. pour vous tenir debout ou comme supports.
- Les aliments congelés ne doivent pas être recongelés une fois qu'ils ont été décongelés.
- Ne consommez pas de bâtons de glace ou de glaçons directement lorsqu'ils sont sortis du congélateur, car cela peut causer des gelures à la bouche et aux lèvres.
- Pour éviter que des objets ne tombent ni ne causent des blessures ou des dommages à l'appareil, ne surchargez pas les balconnets ni ne mettez trop d'aliments dans les tiroirs du bac à légumes.
- **AVERTISSEMENT** - Les aliments doivent être emballés dans des sacs avant d'être placés dans le réfrigérateur. Les liquides doivent être conservés dans des bouteilles ou des récipients fermés afin d'éviter tout déversement, car la structure de conception du produit rend le nettoyage difficile.
- Cet appareil de réfrigération n'est pas destiné à être utilisé comme un appareil intégré.
- Afin de détecter la température et l'humidité à proximité de l'appareil et d'améliorer son fonctionnement, ajoutez des capteurs de température et d'humidité à l'intérieur du boîtier de l'appareil.



## **Attention !**

### **Entretien et nettoyage**

- Avant d'effectuer l'entretien, éteignez l'appareil et débranchez la fiche d'alimentation de la prise de courant.
- Ne nettoyez pas l'appareil avec des objets métalliques, un nettoyeur à vapeur, des huiles essentielles, des solvants organiques ou des nettoyeurs abrasifs.
- N'utilisez pas d'objets tranchants pour enlever le givre de l'appareil. Utilisez un grattoir en plastique.

### **Installation importante !**

- Pour une connexion électrique avec précaution, suivez les instructions données dans le manuel.
- Déballez l'appareil et vérifiez s'il est endommagé. Ne branchez pas l'appareil s'il est endommagé. Rappelez les dommages éventuels immédiatement au magasin où vous avez acheté l'appareil. Dans ce cas, conservez l'emballage.
- Il est conseillé d'attendre au moins quatre heures avant de brancher l'appareil pour permettre à l'huile de refluer dans le compresseur.
- Une circulation d'air adéquate doit être assurée autour de l'appareil, sans quoi cela conduit à une surchauffe. Pour une ventilation adéquate, veuillez suivre les instructions relatives à l'installation. Dans la mesure du possible, l'arrière du produit ne doit pas être trop près d'un mur pour éviter de toucher ou d'attraper des parties chaudes (compresseur, condenseur) afin de prévenir tout risque d'incendie, suivez les instructions relatives à l'installation.
- L'appareil ne doit pas être placé près de radiateurs ou de cuisinières.
- Assurez-vous que la fiche d'alimentation est accessible après l'installation de l'appareil

## **Maintenance**

- Tous les travaux électriques nécessaires à la maintenance de l'appareil doivent être effectués par un électricien qualifié ou une personne compétente.
- Ce produit doit être maintenu par un centre de service agréé, et seules des pièces de rechange authentiques doivent être utilisées.
  1. Si l'appareil est Sans Givre.
  2. Si l'appareil contient un compartiment congélateur.

### **Pour éviter la contamination des aliments, veuillez respecter les instructions suivantes :**

- L'ouverture de la porte pendant de longues périodes peut provoquer une augmentation significative de la température dans les compartiments de l'appareil.
- Nettoyez régulièrement les surfaces qui peuvent entrer en contact avec les aliments et les systèmes de drainage accessibles.
- Nettoyez les réservoirs d'eau s'ils n'ont pas été utilisés pendant 48 h ; rincez le système d'eau raccordé à une alimentation en eau si l'eau n'a pas été prise pendant 5 jours.
- Conservez la viande et le poisson crus dans des contenants appropriés au réfrigérateur, de sorte qu'ils ne soient pas en contact avec d'autres aliments ou qu'ils ne s'égouttent pas sur d'autres aliments.
- Les compartiments d'aliments congelés deux étoiles sont adaptés pour conserver des aliments pré-congelés, conserver ou fabriquer de la crème glacée et des glaçons.
- Les compartiments d'une, deux et trois étoiles ne sont pas adaptés pour congeler les aliments frais.
- Si l'appareil de réfrigération est laissé vide pendant de longues périodes, éteignez-le, dégivrez-le, nettoyez-le, séchez-le et laissez la porte ouverte pour éviter le développement de moisissures dans l'appareil.

## Mise au rebut correcte de votre ancien réfrigérateur

### **AVERTISSEMENT**

#### **Risque de suffocation**

Enlevez les portes de votre ancien réfrigérateur. Le non-respect de cet avertissement peut causer la mort ou des lésions cérébrales.

**IMPORTANT :** Le piégeage et la suffocation des enfants ne sont pas des problèmes du passé. Les réfrigérateurs mis au rebut ou abandonnés sont toujours dangereux - même s'ils « ne resteront que quelques jours ». Si vous mettez votre ancien réfrigérateur au rebut, veuillez respecter ces instructions pour éviter les accidents.

## Avant de jeter votre ancien réfrigérateur ou congélateur :

- Enlevez les portes.
- Laissez les étagères en place pour que les enfants ne puissent pas facilement grimper à l'intérieur.

### **Informations importantes à connaître sur l'élimination des réfrigérants :**

Éliminez le réfrigérateur conformément aux réglementations fédérales et locales. Les réfrigérants doivent être évacués par un technicien de réfrigérant agréé et certifié par l'EPA conformément aux procédures établies.

## Pièces et caractéristiques

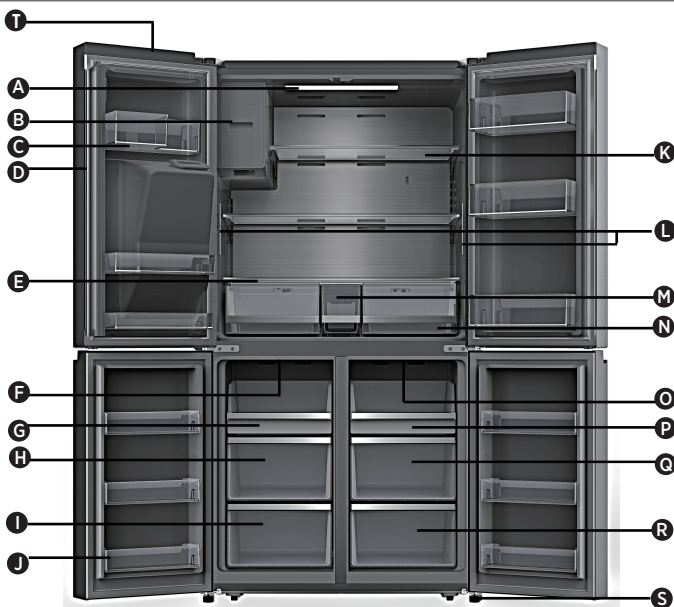

- |  |  |   |
|--|--|---|
| <b>A</b> Voyant DEL du réfrigérateur         | <b>I</b> Tiroir inférieur du congélateur         | <b>P</b> Plateau du compartiment convertible              |
| <b>B</b> Machine à glaçons                   | <b>J</b> Balconnet du congélateur                | <b>Q</b> Tiroir intermédiaire du compartiment convertible |
| <b>C</b> Bac de porte du réfrigérateur       | <b>K</b> Étagère en verre                        | <b>R</b> Tiroir inférieur du compartiment convertible     |
| <b>D</b> Séparateur rotatif                  | <b>L</b> Lumière latérale du réfrigérateur       | <b>S</b> Pied de mise à niveau                            |
| <b>E</b> Couvercle                           | <b>M</b> Bac de stockage d'eau                   | <b>T</b> Module Wi-Fi                                     |
| <b>F</b> Lampe DEL du congélateur            | <b>N</b> Tiroir de stockage                      |   |
| <b>G</b> Plateau du congélateur              | <b>O</b> Lumière DEL du compartiment convertible |   |
| <b>H</b> Tiroir intermédiaire du congélateur |  |   |

**REMARQUE :** Votre modèle peut avoir un aspect différent de celui-ci et d'autres images dans ce manuel, selon les caractéristiques de votre modèle.

**REMARQUE :** Pour obtenir le meilleur rendement énergétique de ce produit, veuillez placer toutes les étagères, paniers à leur position d'origine comme indiqué sur l'illustration ci-dessus.

# Exigences d'installation

## Exigences relatives à l'emplacement

### **AVERTISSEMENT**



#### Risque d'incendie/matériaux inflammables

Maintenez les matériaux et les vapeurs inflammables (tels que l'essence) à l'écart de l'appareil.  
Le non-respect de cet avertissement peut causer la mort, une exploitation ou un incendie.

**IMPORTANT :** Ce réfrigérateur n'est conçu que pour un usage à l'intérieur et à la maison.

#### Température

Ce réfrigérateur est destiné à être utilisé dans un endroit où la température varie de 16°C à 43°C. La plage de température ambiante préférée pour obtenir une performance optimale, qui réduit la consommation d'électricité et assure un excellent refroidissement, est comprise entre 16°C et 32°C. Il est recommandé de ne pas installer le réfrigérateur à proximité d'une source de chaleur, tel qu'un four ou un radiateur.

#### Dimensions de l'installation (mm)

W	W1	W2	W3	D	D1	D2	H
914	996	1471,4	908	725	610	1097,5	1785

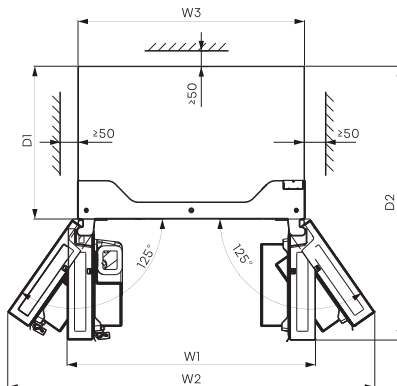
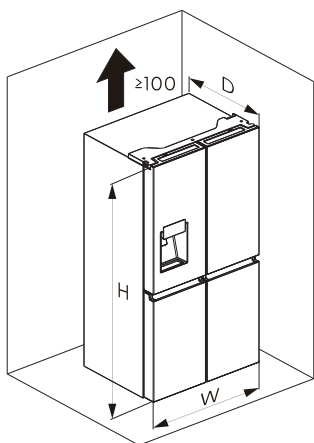

#### Ventilation

Une circulation adéquate autour du réfrigérateur est nécessaire pour un fonctionnement efficace.

Pour assurer une bonne ventilation, maintenez les dégagements recommandés.

#### Exigences électriques

### **AVERTISSEMENT**



#### Risque de choc électrique

Branchez l'appareil sur une prise de courant à 3 broches mise à la terre.  
Ne retirez pas la broche de mise à terre de la fiche du cordon d'alimentation.  
N'utilisez pas d'adaptateur.  
N'utilisez pas de rallonge.  
Le non-respect de cet avertissement peut causer la mort, un incendie ou un choc électrique.

Avant de déplacer le réfrigérateur à son emplacement final, il est important de vous assurer de la bonne connexion électrique.

#### Méthode de mise à la terre recommandée

Une alimentation électrique CA 220-240 V, 50 Hz, uniquement 15 ou 20 A, fusionnée et mise à la terre est requise. Il est recommandé de prévoir un circuit séparé desservant uniquement votre réfrigérateur. Utilisez une prise qui ne peut pas être désactivée par un interrupteur. N'utilisez pas de rallonge.

**REMARQUE :** Avant de procéder à tout type d'installation ou de nettoyage, débranchez le réfrigérateur de la source électrique. Une fois l'installation ou le nettoyage terminé(e), rebranchez le réfrigérateur à la source électrique et réglez à nouveau les régulateurs de température au réglage désiré.

# Instructions d'installation

## Déballage du réfrigérateur

### **AVERTISSEMENT**



#### **Risque d'incendie ou d'explosion**

Ne percez pas les tuyaux de réfrigérant. Suivez attentivement les instructions de manipulation. Réfrigérant inflammable utilisé. Le non-respect de cet avertissement peut causer la mort, une exploitation ou un incendie.

**IMPORTANT :** Manipulez le réfrigérateur avec précaution lorsque vous le déplacez pour éviter d'endommager les tuyaux de réfrigérant et d'augmenter le risque de fuite.

### **AVERTISSEMENT**

#### **Risque de poids excessif**

Affectez deux personnes ou plus pour déplacer et installer le réfrigérateur. Le non-respect de cet avertissement peut causer des blessures au dos ou d'autres blessures.

## Enlèvement de l'emballage

- Enlevez les résidus de ruban adhésif et de colle des surfaces avant de mettre le réfrigérateur en marche. Frottez une petite quantité de savane à vaisselle liquide sur l'adhésif avec vos doigts. Essuyez-le avec de l'eau chaude et séchez-le.
- REMARQUE :** N'utilisez pas d'instruments pointus, d'alcool à friction, de liquides inflammable ou de nettoyeurs abrasifs pour enlever le ruban adhésif et la colle. Ces produits peuvent endommager la surface de votre réfrigérateur. Pour plus d'informations, référez-vous à la section « Sécurité du réfrigérateur ».
- Éliminez/recyclez tous les matériaux d'emballage.
- Si le réfrigérateur a été placé dans une position horizontale ou inclinée pendant une certaine période, attendez 4 heures avant de le brancher pour permettre à l'huile de s'écouler dans le compresseur.

### **Lorsque vous déplacez votre réfrigérateur :**

Votre réfrigérateur est lourd. Lorsque vous déplacez le réfrigérateur pour le nettoyage ou l'entretien, veillez à recouvrir le plancher avec un carton ou un panneau dur pour éviter d'endommager le plancher. Tirez toujours le réfrigérateur directement vers l'extérieur lorsque vous le déplacez. Ne remuez pas le réfrigérateur ni faites-le « Marcher » lorsque vous essayez de le déplacer, car cela pourrait endommager le plancher.

## Nettoyage avant utilisation

Après que vous avez retiré tous les matériaux d'emballage, nettoyez l'intérieur du réfrigérateur avant de l'utiliser. Référez-vous aux instructions de nettoyage dans la section « Entretien du réfrigérateur ».

### **Informations importantes à connaître sur les étagères et les couvercles en verre :**

Ne nettoyez pas les étagères ou les couvercles en verre avec de l'eau chaude lorsqu'ils sont froids. Les étagères et les couvercles peuvent se briser s'ils sont exposés à des changements soudains de température ou à des impacts, tels qu'une bousculade. Le verre trempé est conçu pour s'éclater en de nombreux morceaux de taille caillou. C'est normal. Les étagères et les couvercles en verre sont lourds. Utilisez vos deux mains lorsque vous les retirez pour éviter toute chute.

## Positionnement pour l'installation

• Cet appareil fonctionne correctement de SN à T. L'appareil peut ne pas fonctionner normalement s'il est longtemps exposé à une température au-dehors de la plage indiquée.

Classe climatique	Température ambiante
SN	+10°C à +32°C
ST	+16°C à +32°C
T	+16°C à +43°C

## Démontage des portes (uniquement si nécessaire)

Mesurez le réfrigérateur pour vous assurer qu'il s'adaptera à travers la porte. Si le réfrigérateur ne peut pas passer facilement par le passage, suivez les instructions pour retirer les deux portes du compartiment réfrigérateur et le panneau avant du tiroir du congélateur.



### **AVERTISSEMENT**



#### **Risque de choc électrique**

Débranchez l'alimentation avant de retirer les portes. Reconnectez le fil de terre avant de le faire fonctionner. Le non-respect de cet avertissement peut causer la mort ou un choc électrique.

## Les outils dont vous auriez besoin (Non fournis)

	
Clé Allen (4 mm)	Clé (8 mm)
	
Tournevis Philips	

## Inversion de la porte

**IMPORTANT :** Gardez les portes du réfrigérateur fermées jusqu'à ce que vous soyez prêt à les soulever de l'armoire.

1. Débranchez le réfrigérateur ou coupez l'alimentation.
2. Retirez les trois vis fixant le couvercle à charnière à l'aide d'un tournevis Phillips, puis retirez le couvercle à charnière avec tous les faisceaux attachés.

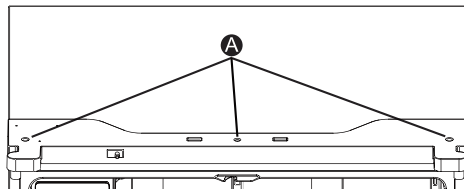

A Vis

3. Séparez les deux connecteurs sur le côté gauche de la porte. Pour retirer le connecteur de fil, appuyez sur la partie supérieure du connecteur (B) et séparez-le de l'autre. Pour retirer le coupleur d'eau de la charnière, tordez-le et sortez les clips du coupleur. Retirez la conduite d'eau (C) en pressant la partie mobile (D) du coupleur de conduite d'eau.

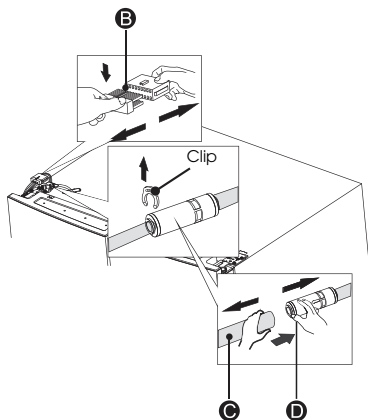

4. Retirez les 3 vis (E) fixées sur les charnières avec une clé (8 mm) et 1 vis de terre (F) attachée à la charnière avec un tournevis Phillips (+). Retirez la charnière supérieure gauche de la porte (G).

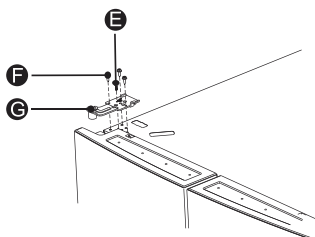

5. Utilisez vos mains pour ouvrir la porte à plus de 90°. Soulevez-la et retirez-la.

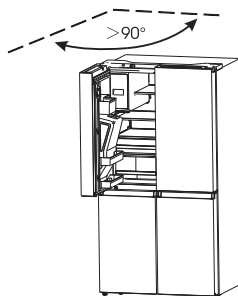

6. Si nécessaire, retirez les 2 boulons à tête hexagonale des charnières (I) avec une clé Allen (5 mm). Retirez la charnière inférieure gauche de porte (H).

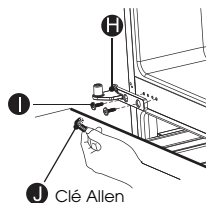

## Remplacement des portes

1. Une fois retirée, remontez la charnière inférieure.
2. Placez la porte du réfrigérateur sur la charnière inférieure à l'aide de deux personnes ou plus.
3. Insérez la charnière supérieure dans le haut de la porte.
4. Fixez le couvercle à charnière supérieure au haut de l'armoire à l'aide des trois vis retirées précédemment.

**REMARQUE :** Uniquement pour la porte gauche, reposez la vis de terre dans la charnière supérieure, rattachiez le faisceau de câbles, reconnectez la conduite d'eau, assurez-vous que les clips sont correctement connectés au coupleur.

5. Répétez les étapes 1 à 4 pour remplacer la porte opposée.
6. Remontez le couvercle à charnière supérieure et le panneau de commande sur le haut de l'armoire à l'aide des trois vis retirées précédemment.

## Utilisation du bac de stockage d'eau

1. L'utilisateur sort la boîte à glaces dans le sens de la flèche.

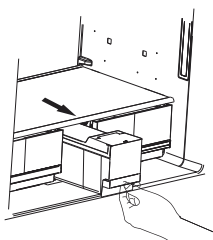

- Ouvrez le couvercle de la boîte à glaces et ajoutez-y de l'eau.

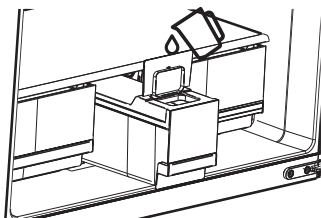

- Fermez le couvercle et repoussez la boîte à glaces dans le sens de la flèche.

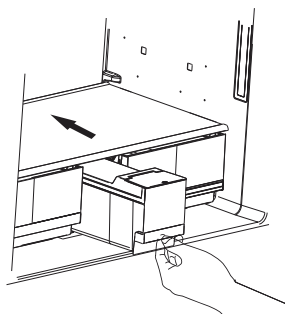

**REMARQUE : 1.** La boîte à glaces peut contenir jusqu'à 4,2 L d'eau.

- Si le bac de stockage d'eau n'est pas en place, l'icône «  » sur le panneau de commande clignote.
- Si l'utilisateur prévoit de quitter pour un voyage de plus de 7 jours, il est recommandé de vider la glace.
- Lorsque le réservoir est repositionné, la pompe inverse l'eau de la machine à glaçons. Après environ une minute, quelques gouttes d'eau s'écoulent de la sortie de glace, ce qui est normal.

## Terminez l'installation

### AVERTISSEMENT



#### Risque de choc électrique

Branchez l'appareil sur une prise de courant à 3 broches mise à la terre.  
Ne retirez pas la broche de mise à terre de la fiche du cordon d'alimentation.  
N'utilisez pas d'adaptateur.  
N'utilisez pas de rallonge.  
Le non-respect de cet avertissement peut causer la mort, un incendie ou un choc électrique.

- Branchez l'appareil sur une prise de courant à 3 broches mise à la terre.

**REMARQUE :** Ce réfrigérateur commence à fonctionner dès qu'il est branché à l'alimentation électrique.

- Déplacez le réfrigérateur à son emplacement final, en veillant à maintenir les dégagements recommandés.

### Mettre le réfrigérateur à niveau si nécessaire

Le réfrigérateur doit être mis à niveau pour maintenir une performance et un aspect optimaux.

- Tournez les pieds de mise à niveau sur le bas, à l'avant de l'armoire pour soulever ou abaisser ce côté du réfrigérateur jusqu'à ce que le réfrigérateur soit de niveau d'un côté à l'autre.
- Tournez les deux pieds, de la même quantité, pour soulever légèrement l'avant du réfrigérateur. Cela rendra la fermeture des portes plus facile.

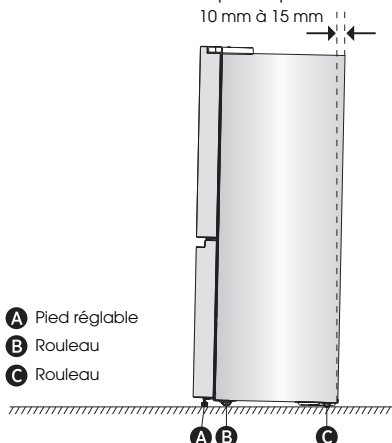

**REMARQUE :** Le fait de pousser contre le haut du réfrigérateur pourra réduire un peu le poids sur les pieds de mise à niveau. Cela rend la rotation des pieds plus facile.

Tournez les pieds réglables dans le sens des aiguilles d'une montre pour soulever ou dans le sens inverse des aiguilles d'une montre pour abaisser votre réfrigérateur. Pour vous assurer que les portes se fermentaient automatiquement, inclinez la partie supérieure de votre réfrigérateur vers l'arrière d'environ 10 mm à 15 mm. Si nécessaire, utilisez une clé à molette pour régler les pieds.

### Alignement des portes (si nécessaire)

Les joints sont utilisés pour aligner les portes, vous pouvez les trouver dans le sac du manuel.

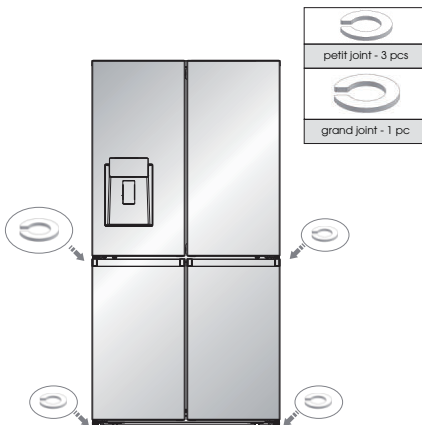



# Utilisation du réfrigérateur

## Ouverture et fermeture des portes

Réserve d'un espace permettant aux postes de s'ouvrir

Assurez-vous d'avoir assez d'espace devant votre réfrigérateur pour permettre à la porte de s'ouvrir.

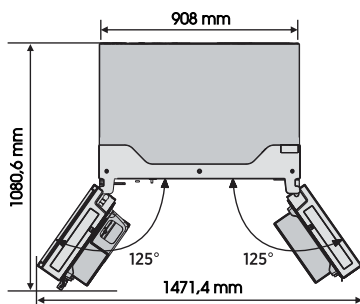

Les quatre portes peuvent être ouvertes et fermées séparément ou ensemble.

- Il existe un meneau sur la porte gauche du compartiment réfrigérateur.
- Lorsque vous fermez la porte gauche, le meneau se plie derrière la porte droite pour relier les deux portes.
- La température du cadre de la porte est contrôlée pour aider à empêcher l'humidité de se développer sur le

meneau. La température de la surface peut être chaude, ce qui est normal, et n'affectera pas les performances du réfrigérateur.

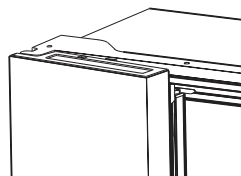

**REMARQUE :** Avant de fermer la porte de gauche, assurez-vous que le meneau est replié vers l'intérieur. Si le meneau est tiré vers l'extérieur, il peut être endommagé lorsque vous essayez de fermer la porte.

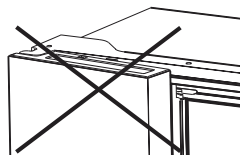

## Utilisation des commandes

Votre produit est équipé d'un panneau de commande qui se trouve sur la porte du réfrigérateur. Utilisez votre appareil conformément aux directives de commande suivantes.

### Panneau de commande

Le panneau de commande est illustré dans le schéma ci-dessous. L'écran s'allume lorsque le réfrigérateur est branché pour la première fois. Cependant, les lumières s'éteignent automatiquement au bout de 60 secondes.

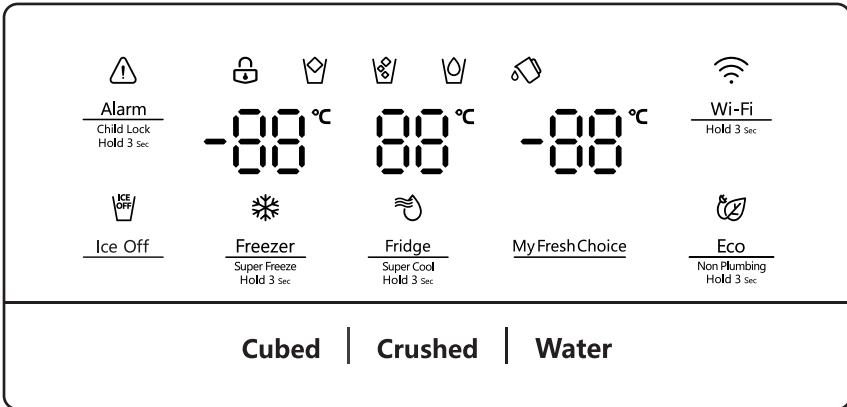

**Alarm**  
Child Lock  
Hold 3 sec



### Sécurité enfants et alarme de porte

Ce bouton a deux fonctions :

#### 1. Sécurité Enfants

Appuyez sur « Alarm » et maintenez-le enfoncé pendant 3 secondes pour verrouiller l'ensemble du panneau de commande, y compris la fonction du distributeur. Si le panneau de commande est verrouillé, l'icône «  » sera allumée et aucun bouton sur le panneau de commande ne fonctionne. Pour déverrouiller le panneau de commande, veuillez appuyer à nouveau sur « Alarm » et le maintenir enfoncé pendant 3 secondes.

#### 2. Alarme de porte

Le fait de laisser une porte ouverte pendant plus de 2 minutes déclenchera l'alarme de porte. L'icône «  » clignotera, le panneau de commande affichera « dr », et vous entendrez un son de l'avertisseur sonore. L'avertisseur sonore retentira 3 fois par minute et s'arrêtera au bout de 8 minutes. En cas d'alarme, vous pouvez toucher le bouton Alarm pour annuler l'alarme de porte, puis l'icône «  » cesse alors de clignoter et reste allumée, l'avertisseur sonore cesse de retentir en même temps. L'alarme de porte peut également être arrêtée en fermant toutes les portes. Pour économiser de l'énergie, évitez de laisser les portes ouvertes pendant longtemps lors de l'utilisation de l'appareil.



**Ice Off**

### Sans Glace

Vous pouvez appuyer sur le bouton « Ice Off » pour contrôler la machine à glaçons. Lorsque le Verrouillage enfant est désactivé, vous pouvez appuyer sur le bouton « Ice Off » pour éteindre la machine à glaçons, et l'icône «  » s'allumera. Si

vous voulez allumer la machine à glaçons, veuillez appuyer à nouveau sur le bouton « Ice Off », et l'icône «  » s'éteindra.

**REMARQUE :** Lorsque la fonction « Ice Off » est activée, cela éteint uniquement la machine à glaçons, pas le distributeur.



**Fridge**  
Super Cool  
Hold 3 sec

### Réglage de la température du réfrigérateur

Lorsque vous appuyez sur le bouton en continu, la température sera réglée dans la séquence suivante.

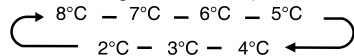

Si vous voulez réduire le temps nécessaire pour refroidir les articles dans le réfrigérateur, veuillez appuyer sur ce bouton et le maintenir enfoncé pendant 3 secondes, l'icône Super Cool «  » s'allumera, le réglage de la température du réfrigérateur affichera 2 °C. La fonction Super Cool se désactive automatiquement au bout de 3 heures, et le réglage de la température du réfrigérateur reviendra au réglage précédent. Lorsque la fonction Super Cool est activée, vous pouvez toucher le bouton « Fridge » pour la désactiver.

**REMARQUE :** Sur la fonction Super Cool, lorsque vous appuyez sur le bouton « Eco », la fonction « Eco » sera activée, la fonction Super Cool sera désactivée.



**Freezer**  
Super Freeze  
Hold 3 sec

### Réglage de la température du congélateur

Vous pouvez toucher le bouton « Freezer » pour activer le mode de contrôle de la température du congélateur. Lorsque vous appuyez sur le bouton en continu, la température sera réglée dans la

séquence suivante.

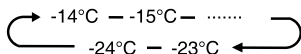

Appuyez sur le bouton et maintenez-le enfoncé pendant 3 secondes, l'icône « ❄️ » s'allumera, le réglage de la température du congélateur affichera -24 °C.

La fonction Super Freeze permet d'abaisser rapidement la température et de congeler vos aliments plus rapidement que d'habitude. Cela peut retenir plus de vitamines et de nutriments dans les aliments frais et conserver vos aliments plus longtemps. La fonction Super Freeze s'éteindra automatiquement au bout de 52 heures, et le réglage de la température du congélateur reviendra au réglage précédent. Lorsque la fonction Super Freeze est activée, vous pouvez appuyer sur « Freezer » pour désactiver la fonction Super Freeze.

La Super Freeze permet de réaliser la pré-congélation et la congélation rapide dans la séquence du compartiment Congélateur. Cette fonction accélère la congélation des aliments frais et, en même temps, protège les aliments déjà stockés contre un réchauffement indésirable.



Pour congeler des aliments frais, activez la fonction Super Freeze au moins 24 heures avant de placer les aliments pour compléter la pré-congélation

#### REMARQUE :

- Sur la fonction Super Freeze, lorsque vous appuyez sur le bouton « Eco », la fonction « Eco » sera activée, le mode Super Freeze sera désactivé.
- Lorsque vous sélectionnez la fonction Super Freeze, assurez-vous qu'il n'y a pas de boissons en bouteille dans le compartiment congélateur. Les bouteilles et les cannettes peuvent exploser.

#### MyFreshChoice **Contrôle de la température de My Fresh Choice**

Vous pouvez toucher la touche « My Fresh Choice » pour activer le mode de contrôle de la température du compartiment convertible. Lorsque vous appuyez sur le bouton en continu, la température sera réglée dans la séquence suivante.

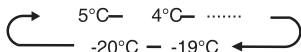

#### **Contrôle du distributeur**

Lorsque la fonction Child Lock est activée, le distributeur ne fonctionnera pas. Lorsque la fonction Child Lock est désactivée, vous pouvez appuyer sur l'option « Cubed » ou « Crushed » pour choisir le type de glace à distribuer, et appuyer sur le bouton « Water » pour activer le mode eau. Si vous choisissez la fonction Cubed, l'icône « 🧊 » s'allumera ; si vous choisissez la fonction Crushed, l'icône « 🧊 » s'allumera ; et si vous choisissez la fonction Water, l'icône « 💧 » s'allumera.



**Eco**

Non Plumbing  
Hold 3 sec

Vous pouvez appuyer sur ce bouton pour activer ou désactiver le mode Eco. Lorsque vous activez le mode Eco, l'icône Eco « 🌿 » s'allume.

La température du réfrigérateur est automatiquement commutée à 6 °C et celle du congélateur à -17 °C. Si le mode Eco est désactivé, l'icône « 🌿 » s'éteindra et le réglage de la température reviendra au réglage précédent.



#### **Réinitialisation du réservoir**

Si le réservoir d'eau n'est pas installé en place, l'icône clignotera. Si le réservoir d'eau est installé, l'icône « 💧 » s'éteindra. Lorsque l'icône « 💧 » clignote, appuyez longtemps sur le bouton Eco pendant 3 secondes pour annuler l'alarme du réservoir et l'icône s'éteindra.

#### REMARQUE :

Si vous avez besoin de faire de la glace, vous devrez toujours mettre le réservoir en place.

#### Mode démo

Le mode Démo est utilisé pour la présentation en magasin et il empêche le réfrigérateur de générer de l'air froid. En ce mode sans refroidissement, le réfrigérateur peut sembler fonctionner mais ne produire pas d'air froid. Les voyants sur le panneau de commande afficheront « OF ». Pour annuler ce mode, appuyez simultanément sur les boutons « Alarm » et « Wi-Fi » et maintenez-les enfoncés pendant 3 secondes et l'avertisseur sonore émettra un son long.



Wi-Fi

Hold 3 sec

#### **Fonction Wi-Fi**

Cet appareil peut être contrôlé à distance par un téléphone intelligent ou une tablette. Si l'appareil n'est pas connecté au réseau domestique, il fonctionnera comme un appareil ordinaire.

#### **De quoi avez-vous besoin pour connecter l'appareil ?**

- Le signal du réseau local sans fil (Wi-Fi) doit être suffisamment puissant à l'endroit où l'appareil est installé.
- Le routeur du réseau domestique doit être connecté à Internet et la fonction Wi-Fi de l'appareil doit être activée.
- Le téléphone intelligent/la tablette doit être connecté(e) à Internet.
- Le système d'exploitation de votre téléphone intelligent /tablette doit être compatible avec l'application Connect Life.

#### **ÉTAT WI-FI DE L'APPAREIL**

Il existe trois états Wi-Fi comme indiqué ci-dessous, vous pouvez activer le tableau d'affichage en fonction des étapes correspondantes.

#### • **CONNEXION DE L'APPAREIL AU WI-FI**

Une fois la fonction Wi-Fi activée, connectez votre appareil à votre routeur domestique afin de connecter votre appareil avec l'application mobile ConnectLife.

**Étape 1 :** Réglez l'appareil en mode de fonctionnement normal. Appuyez sur la touche Wi-Fi et maintenez-la enfoncée pendant environ 3 secondes.

Vous avez accédé au menu de connexion réseau lorsque « -- » s'affiche à l'écran.

**Étape 2 :** Appuyez sur la touche Fridge pour sélectionner «  » dans les 60 secondes.

**Étape 3 :** Appuyez sur la touche Wi-Fi pour confirmer le mode de sélection. Le symbole Wi-Fi commence à clignoter et le réseau de cet appareil est maintenant ouvert à la connexion pendant 5 minutes.

**Étape 4 :** Lorsque le symbole Wi-Fi «  » est allumé, cela signifie que la connexion Wi-Fi a réussi. L'affichage reviendra à la normale.

#### • APPARIER L'APPAREIL PAR MULTI-UTILISATEURS

L'appareil peut être apparié avec votre appareil mobile. Il suffit d'apparier un autre utilisateur à votre appareil. Cela nécessite que votre appareil ait déjà été configuré à l'avance et est connecté à votre réseau domestique. Si ce n'est pas le cas, revenez à l'étape précédente et sélectionnez CONFIGURER L'APPAREIL.

**Étape 1 :** Réglez l'appareil en mode de fonctionnement normal. Appuyez sur la touche Wi-Fi et maintenez-la enfoncée pendant environ 3 secondes. Vous avez accédé au menu de connexion réseau lorsque « -- » s'affiche à l'écran.

**Étape 2 :** Appuyez sur la touche Fridge pour sélectionner «  » dans les 60 secondes.

**Étape 3 :** Appuyez sur la touche Wi-Fi pour confirmer le mode de sélection. Le réseau APPARIÉ de l'appareil est maintenant ouvert à la connexion pendant 5 minutes.

**Étape 4 :** Lorsque l'affichage revient à la normale, cela signifie que la connexion d'APPARIEMENT est réussie.

#### • DÉLIER TOUS LES UTILISATEURS DE L'APPAREIL

En activant cette fonction, les informations sur l'utilisateur stockées dans l'appareil seront supprimées, et l'appareil sera enlevé de tous les comptes utilisateurs de l'application appariée.

**Étape 1 :** Réglez l'appareil en mode de fonctionnement normal. Appuyez sur la touche Wi-Fi et maintenez-la enfoncée pendant environ 3 secondes. Vous avez accédé au menu de connexion réseau lorsque « -- » s'affiche à l'écran.

**Étape 2 :** Appuyez sur la touche Fridge pour sélectionner «  » dans les 60 secondes.

**Étape 3 :** Appuyez sur la touche Wi-Fi pour confirmer le mode de sélection afin de réaliser la déliaison.

**Étape 4 :** Une fois que l'appareil est délié, il entrera automatiquement dans l'état du réseau de distribution, l'icône «  » clignote, et le temps du réseau de distribution est jusqu'à 5 minutes.

#### Information !

Nous vous recommandons de télécharger et d'installer l'application mobile et de créer un compte ConnectLife avant d'essayer d'établir la connexion avec votre appareil.

#### Application ConnectLife

L'application ConnectLife peut être téléchargée gratuitement depuis l'App Store d'Apple ou le Google Play Store.



#### Installation de l'application ConnectLife

1. Accédez à l'App Store (sur les appareils Apple), l'App Gallery (sur les appareils Huawei) ou le Google Play Store (sur les appareils Android) sur votre téléphone / tablette.

2. Recherchez « ConnectLife ».



3. Choisissez l'application ConnectLife et installez-la sur votre téléphone intelligent/tablette.

#### Ajout d'un réfrigérateur sur l'application

1. Sélectionnez « Ajout des appareils » ou « + ».

2. Sélectionnez « Réfrigérateur ».

3. Ouvrez la Caméra sur l'application pour scanner le code SN (code-barres) de l'appareil. Vous pouvez trouver le code-barres à 23 bits sous la plaque signalétique à l'intérieur du réfrigérateur.

4. Sélectionnez « CONFIGURER L'APPAREIL », suivez les instructions et assurez-vous que la fonction Wi-Fi de l'appareil est activée, puis sélectionnez « Suivant ».

**REMARQUE :** Lorsque l'appareil est connecté au réseau domestique et que d'autres utilisateurs veulent apparier le même appareil, ils peuvent directement sélectionner « APPARIER L'APPAREIL » pour les lier.

5. Activez Bluetooth comme demandé, vous êtes maintenant présenté avec l'appareil (réfrigérateur HIS-XXXX), puis sélectionnez-le.

6. Sélectionnez l'option Wi-Fi sécurisé, entrez le mot de passe et connectez-vous.

7. Sélectionnez l'emplacement de l'appareil et sauvegardez-le.

8. L'ajout est terminé avec succès, vous pouvez maintenant contrôler l'appareil par la télécommande

#### REMARQUE :

- Bande(s) de fréquence d'émission et puissance d'émission admissible maximale dans la ou les bande(s) de fréquence de fonctionnement 2400-2483,5 MHz, inférieure ou égale à 20 dbm.

- Cet équipement doit être installé et utilisé avec une distance minimale de 20 cm entre le radiateur et toute partie de votre corps.

## Caractéristiques

Cette section vous explique comment utiliser la plupart des fonctionnalités utiles. Nous vous recommandons de les lire attentivement avant d'utiliser l'appareil.

### Informations importantes à connaître sur les étagères et les couvercles en verre :

Ne nettoyez pas les étagères ou les couvercles en verre avec de l'eau chaude lorsqu'ils sont froids. Les étagères et les couvercles peuvent se briser s'ils sont exposés à des changements soudains de température ou à des impacts, tels qu'une bousculade. Le verre trempé est conçu pour s'éclater en de nombreux morceaux de taille caillou. C'est normal. Les étagères et les couvercles en verre sont lourds. Utilisez vos deux mains lorsque vous les retirez pour éviter toute chute.

## 1. Réfrigérateur

**IMPORTANT :** Pour éviter d'endommager les portes, assurez-vous que toutes les étagères et les tiroirs sont complètement poussés dans l'armoire avant de fermer une porte.

### Étagères réglables

La hauteur des étagères peut être ajustée en fonction de vos besoins de stockage.

1. Pour retirer une étagère, soulevez-la doucement vers le haut, puis tirez-la vers l'avant jusqu'à ce que l'extrémité de l'étagère dépasse le support de rail.

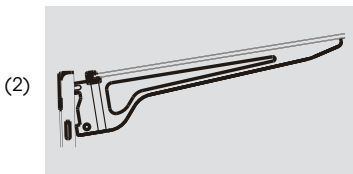
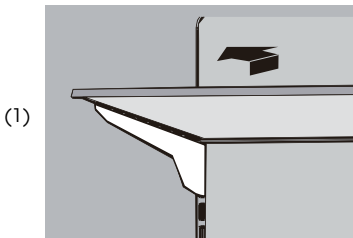

2. Pour réinstaller une étagère, faites glisser délicatement l'étagère dans le compartiment réfrigérateur, puis abaissez-la sur le support de rail.

## 2. Balconnets amovibles

Les balconnets situés au milieu de la porte sont réglables.

Pour retirer et remplacer un balconnet :

1. Tenez les deux côtés du balconnet avec les mains et soulevez-le vers le haut.

2. Tirez le balconnet vers l'extérieur.
3. Remettez le balconnet en place en l'insérant au-dessus du support et en l'appuyant vers le bas jusqu'à ce qu'il s'enclenche.

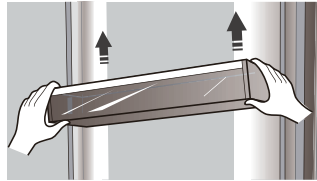

## 3. Retrait/Remplacement du tiroir du congélateur

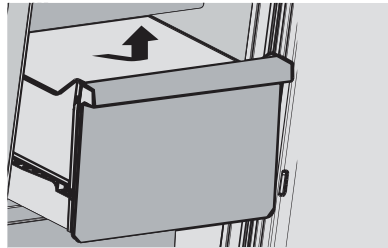

Pour Retirer/Remplacer le Tiroir du Congélateur :

1. Tirez le tiroir jusqu'à son extension maximale.
2. Soulevez le tiroir pour le retirer.
3. Inversez les étapes 1 et 2 pour replacer le tiroir.

## 4. Pour obtenir de l'eau froide et de la glace

Appuyez sur le bouton de type d'eau ou de glace approprié pour choisir ce que vous voulez distribuer.

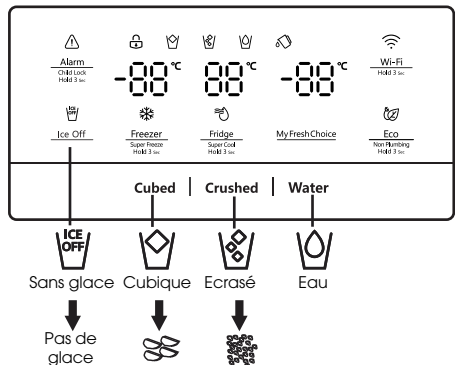

**REMARQUE :** La qualité de vos glaçons sera seulement aussi bonne que celle de l'eau alimentée à votre machine à glaçons. Évitez de raccorder la machine à glaçons à une source d'eau adoucie. Les substances chimiques de l'adoucisseur d'eau (comme le sel) peuvent endommager les pièces de la machine à glaçons et conduire à des glaces de mauvaise qualité. S'il est impossible d'éviter une source d'eau adoucie, assurez-vous que l'adoucisseur d'eau fonctionne correctement et qu'il est bien entretenu.

## Pour obtenir de l'eau froide

Le distributeur d'eau est situé dans la porte du réfrigérateur. Pour obtenir de l'eau, appuyez sur le bouton d'eau. Déplacez ensuite votre verre jusqu'à la position suggérée au-dessous du levier du distributeur (A) et appuyez sur le levier.

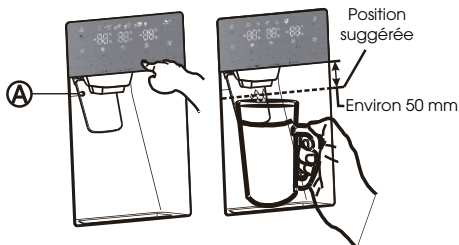

## Obtenir de la glace

Pour obtenir de la glace, appuyez sur le bouton de glace cubique ou écrasée au besoin. Puis déplacez votre verre jusqu'à la position suggérée au-dessous du levier du distributeur et appuyez sur le levier.

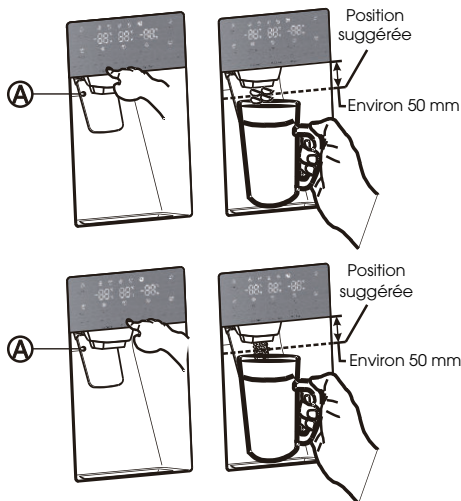

## Fabrication de la glace

• Pour remplir le seau à glace à sa capacité maximale après l'installation, suivez les étapes suivantes :

**1.** Laissez votre réfrigérateur fonctionner et refroidir pendant 24 heures (ou 1 journée complète).

Attendez 24 heures permettra à votre machine à glace de refroidir correctement.

**2.** Distribuez 4 à 6 glaçons dans le verre.

**3.** Après 8 heures, puis 16 heures, distribuez un verre plein de glace.

### Avertissement :

Ne mettez pas d'aliments dans le seau à glace. Si vous stockez des aliments dans le seau à glace, ils peuvent heurter la machine à glaçons lorsque vous ouvrez ou fermez la porte, provoquant des dommages à la machine à glaçons.

Notez que les glaçons dans le seau à glace peuvent déborder du tiroir. Dans un tel cas, veillez à enlever les glaçons débordant du tiroir.

• En cas de panne de courant, les glaçons

peuvent fondre, puis geler ensemble lorsque le courant est rétabli, ce qui empêche le distributeur de fonctionner.

• Pour éviter ce problème, une fois qu'une panne de courant s'est produite, retirez le seau à glace et les glaçons ou l'eau résiduels.

### Remarque :

• Ne poussez pas le levier du distributeur d'eau vers l'avant sans une tasse en dessous, car il peut provoquer un déversement d'eau.

• Pour éviter toute fuite d'air froid de l'armoire, gardez le distributeur d'eau toujours installé même s'il n'est pas utilisé.

### Utilisation de la fonction d'arrêt des glaçons

Lorsque vous sélectionnez le mode ice off, retirez tous les glaçons du seau.

Si vous laissez les glaçons dans le seau à glace, les glaçons peuvent s'agglomérer, ce qui rend difficile leur enlèvement.

Tout d'abord, ouvrez la porte à l'angle maximum. Ensuite, soulevez le seau à glace et sortez-le vers l'extérieur dans le sens de la flèche.

Pour remettre le seau à glace en place, poussez-le fermement vers l'arrière. Si le seau n'est pas adapté, tournez l'hélice de 90 degrés (voir la dernière illustration à droite, ci-dessous) et réessayez.

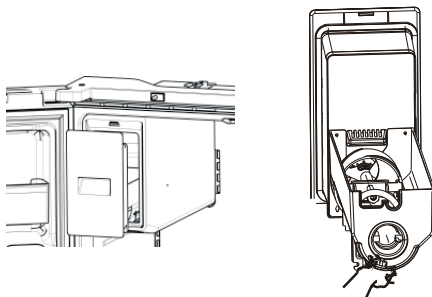
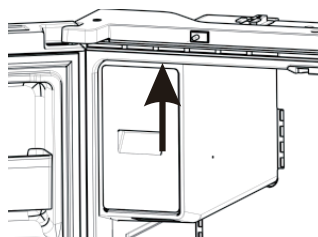
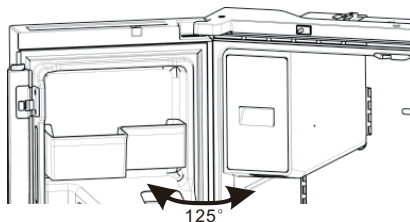

## REMARQUE :

• L'intérieur du seau à glace est très froid lorsque le réfrigérateur fonctionne. Ne touchez pas l'intérieur profond du seau à glace.

• Utilisez uniquement la machine à glaçons fournie avec le réfrigérateur. L'alimentation en eau de ce réfrigérateur ne doit être installée que par une personne qualifiée appropriée.

• Pour faire fonctionner correctement la machine à glaçons, une pression d'eau de 30-125 psi est nécessaire.

## Partir en vacances

Si vous n'utilisez pas les distributeurs d'eau ou de glace pendant une longue période lorsque vous partez en longues vacances ou en voyage d'affaires :

1. Fermez la vanne d'eau. Sinon, une fuite d'eau peut se produire.

2. Retirez tous les aliments.

3. Débranchez le réfrigérateur.

4. Essuyez l'excès d'humidité à l'intérieur et laissez les portes ouvertes. Sinon, des odeurs et des moisissures peuvent se développer.

## Avertissement :

• Ne mettez pas vos doigts, vos mains ou tout autre objet inapproprié dans la goulotte ou le seau de la machine à glaçons. Cela pourrait entraîner des blessures corporelles ou des dommages matériels.

• Ne mettez jamais vos doigts ou tout autre objet dans l'ouverture du distributeur. Cela pourrait provoquer des blessures.

• N'essayez pas de désassembler la machine à glaçons.

• Ne lavez pas ni ne vaporisez le seau à glace avec de l'eau lorsqu'il est dans le réfrigérateur. Retirez-le pour le nettoyer.

## Phénomène de trouble de l'eau

Toute l'eau fournie au réfrigérateur passe par le filtre qui est un filtre à eau alcaline. Pendant le processus de filtrage, la pression de l'eau qui s'est écoulée du filtre augmente, et l'eau devient saturée d'oxygène et d'azote.

Lorsque cette eau s'écoule dans l'air, la pression tombe et l'oxygène et l'azote deviennent sursaturés, ce qui entraîne des bulles de gaz. L'eau peut temporairement sembler brumeuse ou trouble à cause de ces bulles d'oxygène. Après quelques secondes, l'eau sera claire.

## Nettoyage

Après l'utilisation pendant une certaine période, l'eau accumulée dans le réservoir de réception peut déborder, vous devez donc le nettoyer régulièrement avec une serviette sèche pour éviter que l'eau ne se renverse sur le sol.



Bac de réception

## REMARQUE :

En cas de contamination par la poussière ou d'autres polluants ou de présence d'une odeur désagréable dans l'eau distribuée, les pièces du distributeur d'eau doivent être nettoyées soigneusement.

## 6. Utilisation de votre compartiment réfrigérateur

Le compartiment réfrigérateur est adapté au stockage des légumes et des fruits. Les aliments à l'intérieur doivent être emballés pour être stockés afin d'éviter la perte d'humidité ou la pénétration de la saveur dans les autres aliments.

### Attention

Ne fermez jamais la porte du réfrigérateur alors que les étagères, le bac à légumes et/ou les glissières télescopiques sont déployés. Cela pourrait les endommager et endommager le réfrigérateur.

### Paniers de porte

Le compartiment réfrigérateur est équipé de plusieurs différents balconnets, qui sont adaptés au stockage de boissons liquides en cannette et d'aliments emballés.

Pour retirer les paniers de porte (A), soulevez simplement les balconnets et retirez-les directement. Pour replacer les paniers de porte (A), glissez-les au-dessus de la position souhaitée et poussez-les jusqu'à ce qu'ils s'arrêtent.

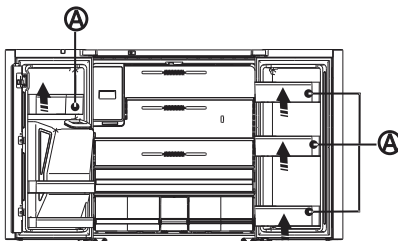

Pour retirer les balconnets (B), sortez le côté droit des balconnets en le soulevant à un angle le long du guide, puis sortez le côté gauche en le tirant de la porte.

Pour replacer les balconnets (B), faites-les glisser à l'emplacement d'origine et poussez-les vers le bas jusqu'à ce qu'ils s'enclenchent.

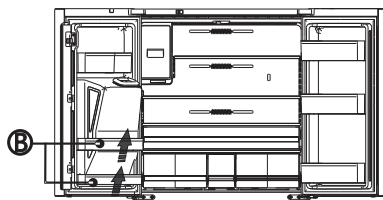

### Avertissement :

Ne placez pas trop d'objets lourds dans les paniers. Avant de soulever verticalement l'étagère de porte, veuillez sortir les aliments.

### Étagères en verre

Pour retirer les étagères en verre, inclinez l'avant de l'étagère vers le haut comme illustré à la page 19 (1) et soulevez-la verticalement comme illustré à la page 19 (2). Puis sortez l'étagère.

## Informations générales sur l'utilisation

• Lors de la première mise sous tension du réfrigérateur après une période hors-service, laissez le réfrigérateur refroidir au moins 2 heures avant d'y charger des aliments.

• Ne bloquez pas les événements de circulation d'air avec les aliments stockés.

- Rangez les aliments de manière à ce que l'air puisse circuler librement autour d'eux.
  - Couvrez ou enrobez bien les aliments stockés pour éviter le transfert d'odeurs.
  - Une fois décongelés, les aliments se détérioreront rapidement. Les aliments décongelés ne doivent pas être recongelés.
  - Les boissons en bouteille ou en canette ne doivent pas être conservées dans le compartiment congélateur. Les bouteilles et les cannettes peuvent exploser.
- Pour éviter la contamination des aliments, veuillez respecter les instructions suivantes :
- L'ouverture de la porte pendant de longues périodes peut provoquer une augmentation significative de la température dans les

- compartiments de l'appareil.
- Nettoyez régulièrement les surfaces qui peuvent entrer en contact avec les aliments et les systèmes de drainage accessibles.
- Conservez la viande et le poisson crus dans des contenants appropriés au réfrigérateur, de sorte qu'ils ne soient pas en contact avec d'autres aliments ou qu'ils ne s'égouttent pas sur d'autres aliments.
- Les compartiments d'aliments congelés deux étoiles sont adaptés pour conserver des aliments pré-congelés, conserver ou fabriquer de la crème glacée et des glaçons.
- Les compartiments deux étoiles ne sont pas adaptés pour congeler les aliments frais.

No.	Type de compartiments	Température de conservation cible (°C)	Aliments appropriés
1	Réfrigérateur	+2~+8	Céufs, aliments cuits, aliments emballés, fruits et légumes, produits laitiers, gâteaux, boissons et autres aliments qui ne conviennent pas à la congélation.
2	(**)- Congélateur	≤ -18	Fruits de mer (poissons, crevettes, crustacés), produits aquatiques d'eau douce et produits carnés (recommandés pour 3 mois, plus la durée de conservation est longue, moins le goût et la nutrition sont bons), adaptés aux aliments frais surgelés.
3	***-Congélateur	≤ -18	Fruits de mer (poissons, crevettes, crustacés), produits aquatiques d'eau douce et produits carnés (recommandés pour 3 mois, plus la durée de conservation est longue, moins le goût et la nutrition sont bons), ne pas adaptés aux aliments frais congelés.
4	**-Congélateur	≤ -12	Fruits de mer (poissons, crevettes, crustacés), produits aquatiques d'eau douce et produits carnés (recommandés pour 2 mois, plus la durée de conservation est longue, moins le goût et la nutrition sont bons), ne pas adaptés aux aliments frais congelés.
5	*-Congélateur	≤ -6	Fruits de mer (poissons, crevettes, crustacés), produits aquatiques d'eau douce et produits carnés (recommandés pour 1 mois, plus la durée de conservation est longue, moins le goût et la nutrition sont bons), ne pas adaptés aux aliments frais congelés.
6	0 étoile	-6~0	Porc frais, bœuf, poisson, poulet, certains aliments emballés, etc. (recommandé de le consommer dans la même journée, de préférence pas plus de 3 jours).  Aliments transformés partiellement encapsulés (aliments non congelables)
7	Refroidissement	-2~ +3	Porc frais/congelé, bœuf, poulet, produits aquatiques d'eau douce, etc. (7 jours au-dessous de 0 °C et au-dessus de 0 °C est recommandé pour la consommation dans la même journée, de préférence pas plus de 2 jours).  Fruits de mer (au-dessous de 0 °C pendant 15 jours, il n'est pas recommandé de les conserver au-dessus de 0 °C)
8	Aliments frais	0~ +4	Porc frais, bœuf, poisson, poulet, aliments cuits, etc. (Recommandé pour les consommer dans la même journée, de préférence pas plus de 3 jours).
9	Vin	+5~ +20	Vin rouge, vin blanc, vin mousseux etc.

**REMARQUE** : veuillez conserver différents aliments en fonction des compartiments ou de la température de stockage cible de vos produits achetés.  
Si l'appareil de réfrigération est laissé vide

pendant de longues périodes, éteignez-le, dégivrez-le, nettoyez-le, séchez-le et laissez la porte ouverte pour éviter le développement de moisissures dans l'appareil.  
Assurez-vous que la conformité est contrôlée par des inspections régulières.



# Entretien du réfrigérateur

## Nettoyage

Les sections réfrigérateur et congélateur se dégivrent toutes deux automatiquement. Cependant, il faut nettoyer les deux sections environ une fois par mois pour éviter l'accumulation d'odeurs. Essayez immédiatement les déversements. Pour éviter le transfert d'odeur et le dessèchement des aliments, emballez ou couvrez bien les aliments.

### **AVERTISSEMENT**



#### **Risque d'explosion**

Utilisez un nettoyant ininflammable. Le non-respect de cet avertissement peut causer la mort, une exploitation ou un incendie.

#### **IMPORTANT :**

- N'utilisez pas de produits chimiques agressifs, d'ammoniac, d'eau de javel, de détergent concentré, de solvants, d'abrasifs ou de tampons à récurer pour le métal pour nettoyer l'intérieur ou l'extérieur de votre réfrigérateur. Ils peuvent endommager et/ou décolorer la finition du réfrigérateur.
- N'utilisez pas d'eau chaude pour nettoyer les étagères en verre lorsqu'elles sont encore froides. Le verre peut se briser lorsqu'il est exposé à des changements soudains de températures.

#### **Nettoyage des pièces de l'étagère**

- Lors du nettoyage des parties d'étagère, retirez les parties de l'étagère inférieure et placez-les horizontalement. Soit à l'avant, soit à l'arrière, pour éviter le support d'étagère de tomber.
- Si les parties de l'étagère sont placées obliquement, leurs côtés toucheront le sol. Si la force appliquée pour le nettoyage n'est pas appropriée, le support d'étagère tombera facilement.

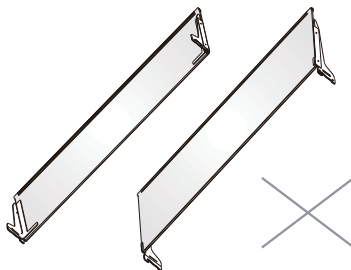
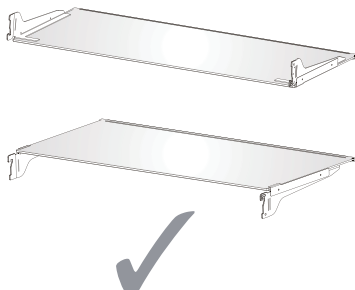

### **AVERTISSEMENT**



#### **Risque de choc électrique**

Débranchez votre appareil ou coupez l'alimentation avant de procéder au nettoyage. Le non-respect de cet avertissement peut causer la mort, un choc électrique ou des blessures corporelles.

1. Débranchez le réfrigérateur ou coupez l'alimentation.
2. Nettoyez l'intérieur.  
Lavez à la main, rincez et séchez soigneusement les pièces amovibles et les surfaces intérieures. Utilisez une éponge propre ou un chiffon doux et un détergent doux dans de l'eau chaude.
3. Nettoyez les joints de porte (joints). Un joint de porte sale ou collant peut adhérer à l'armoire et se déchirer lorsque vous ouvrez la porte.  
Lavez à la main les joints de porte avec un chiffon doux, une solution de détergent doux et de l'eau chaude. Rincez-les avec de l'eau propre et séchez-les soigneusement.
4. Nettoyez les surfaces extérieures.  
Lavez les surfaces extérieures avec un chiffon ou une éponge propre et doux(ce) et un détergent doux dans de l'eau chaude. Rincez les surfaces avec de l'eau propre et chaude et séchez-les immédiatement pour éviter les taches d'eau.
5. Rebranchez le réfrigérateur ou reconnectez l'alimentation.

#### **Lampes**

**IMPORTANT :** Votre réfrigérateur est équipé des lampes DEL. Ces lampes sont conçues pour durer pendant toute la durée de vie de votre réfrigérateur. Cependant, si une lampe cesse de fonctionner, veuillez contacter un technicien qualifié pour la remplacer.

#### **REMARQUE :**

Ce produit possède une source lumineuse avec une efficacité énergétique de classe G.

## Entretien en cas de vacances et de déplacement

### Vacances

Si vous choisissez de laisser le réfrigérateur en marche pendant votre absence :

1. Épuisez tous les périssables et congelez les autres articles.

### Si vous choisissez d'atteindre le réfrigérateur avant de partir :

1. Retirez tous les aliments du compartiment réfrigérateur et du compartiment congélateur.
2. Débranchez le réfrigérateur ou coupez l'alimentation.
3. Nettoyez le réfrigérateur, essuyez-le et séchez-le soigneusement.
4. Fixez des blocs en caoutchouc ou de bois sur le dessus des deux portes, et laissez-les ouvertes à un certain angle pour laisser entrer l'air. Cela empêche les odeurs et les moisissures de s'accumuler.

### Déplacement

#### **AVERTISSEMENT**



##### **Risque d'incendie ou d'explosion**

Ne percez pas les tuyaux de réfrigérant. Suivez attentivement les instructions de manipulation. Réfrigérant inflammable utilisé. Le non-respect de cet avertissement peut causer la mort, une exploitation ou un incendie.

**IMPORTANT :** Manipulez le réfrigérateur avec précaution lorsque vous le déplacez pour éviter d'endommager les tuyaux de réfrigérant et d'augmenter le risque de fuite.

#### **AVERTISSEMENT**

##### **Risque de poids excessif**

Affectez deux personnes ou plus pour déplacer et installer le réfrigérateur. Le non-respect de cet avertissement peut causer des blessures au dos ou d'autres blessures.

Lorsque vous déplacez votre réfrigérateur vers une nouvelle maison, suivez les étapes suivantes pour le préparer au déplacement.

1. Retirez tous les aliments du réfrigérateur et emballez tous les aliments congelés dans de la glace sèche.
2. Débranchez le réfrigérateur.
3. Nettoyez le réfrigérateur, essuyez-le et séchez-le soigneusement.
4. Sortez toutes les pièces amovibles, emballez-les bien et attachez-les ensemble afin qu'elles ne se déplacent pas ni s'entrechoquent pendant le déplacement.

5. Soulevez les pieds de mise à niveau de sorte qu'ils ne grattent pas le plancher. Référez-vous à « Mise à niveau du réfrigérateur ».
6. Scellez les portes avec du ruban adhésif et attachez le cordon d'alimentation à l'arrière du réfrigérateur. Lorsque vous arrivez à votre nouvelle maison, remettez tout en position. Référez-vous à la section « Instructions d'installation » pour les instructions de préparation.

## Réinstallation/Réutilisation du réfrigérateur

Si le réfrigérateur a été placé dans une position horizontale ou inclinée pendant une certaine période, attendez 4 heures avant de le brancher pour permettre à l'huile de s'écouler dans le compresseur.

1. Nettoyez le réfrigérateur. Référez-vous à « Nettoyage. »
2. Placez le réfrigérateur à l'endroit et au niveau désirés. Référez-vous à « Instructions d'installation. »

#### **AVERTISSEMENT**



##### **Risque de choc électrique**

Branchez l'appareil sur une prise de courant à 3 broches mise à la terre. Ne retirez pas la broche de mise à terre de la fiche du cordon d'alimentation. N'utilisez pas d'adaptateur. N'utilisez pas de rallonge. Le non-respect de cet avertissement peut causer la mort, un incendie ou un choc électrique.

3. Branchez l'appareil sur une prise de courant à 3 broches mise à la terre.

# Dépannage

Essayez d'abord les solutions suggérées ici afin d'empêcher le coût d'un appel de service inutile.

## Utilisation du réfrigérateur

PROBLÈME	CAUSE(S) POSSIBLE(S)	SOLUTION
Le réfrigérateur ne fonctionne pas	Le réfrigérateur est débranché de la prise de courant.	Branchez le réfrigérateur sur une prise de courant à 3 broches mise à la terre.
	Le disjoncteur est déclenché ou désactivé, ou le fusible est brûlé.	Réinitialisez/Activez le disjoncteur ou remplacez le fusible.
	Le réfrigérateur est en mode de dégivrage.	Attendez la fin du cycle de dégivrage et le redémarrage du système de refroidissement.
Le compresseur du réfrigérateur fonctionne fréquemment ou pendant de longues périodes <b>Remarque :</b> Ce réfrigérateur est conçu pour fonctionner pendant de plus longues périodes à une consommation d'énergie plus faible.	Le réfrigérateur est branché pour la première fois.	C'est normal. Attendez 24 heures pour que le réfrigérateur refroidisse.
	Des aliments chauds ou de grande quantité ont été ajoutés.	C'est normal.
	La porte est laissée ouverte ou le réfrigérateur n'est pas à niveau.	Vérifiez qu'un objet empêche la fermeture de la porte. Mettez le réfrigérateur à niveau. Référez-vous à « Mise à niveau du réfrigérateur. »
	Temps chaud ou ouvertures fréquentes.	C'est normal.
	Le régulateur de température est mis sur le réglage le plus froid.	Réglez la température sur un réglage plus chaud.
Le réfrigérateur a une odeur	Les aliments ne sont pas scellés ou enrobés correctement.	Refermez l'emballage. Placez une boîte de bicarbonate de soude ouverte dans le réfrigérateur, remplacez-la tous les 3 mois.
	L'intérieur doit être nettoyé.	Nettoyez l'intérieur. Référez-vous à « Nettoyage. »
	Les aliments sont conservés trop longtemps.	Jetez les aliments avariés.
La lumière ne s'allume pas	Le réfrigérateur est débranché de la prise de courant.	Branchez le réfrigérateur sur une prise de courant à 3 broches mise à la terre.
	La lampe DEL est brûlée.	Contactez un technicien qualifié pour remplacer la DEL brûlée.
Les portes ne ferment pas correctement	Le réfrigérateur n'est pas à niveau.	Référez-vous à « Mise à niveau du réfrigérateur. »
	Quelque chose bloque la fermeture de la porte.	Vérifiez et éliminez les obstructions.
Vibrations ou cliquetis	Le réfrigérateur ne repose pas fermement sur le plancher.	Référez-vous à « Mise à niveau du réfrigérateur. »
Sons normaux	Il semble que de l'eau s'écoule du réfrigérateur.	Le réfrigérant circulant dans les lignes émettra ce son lorsque le compresseur se démarre et s'arrête.
		Le réfrigérateur possède un système de dégivrage automatique. L'eau dégivrée émettra ce son.
	Bruits de bourdonnement ou de ronflement	Le compresseur et les ventilateurs utilisés pour la circulation de l'air froid peuvent émettre ce son. Si le réfrigérateur n'est pas à niveau, le son sera plus fort.
	Bruits de craquement ou de cliquetis	Les pièces intérieures émettront ce son lorsqu'elles se contractent et se dilatent en réponse aux changements de température.
Bruit d'éclatement	Il peut se produire pendant le dégivrage automatique.	

## Température et humidité

PROBLÈME	CAUSE(S) POSSIBLE(S)	SOLUTION
Le réfrigérateur ou le congélateur est trop chaud	Le régulateur de température n'est pas mis au réglage assez froid.	Ajustez le compartiment à un réglage plus froid ; attendez 24 heures pour que la température s'ajuste.
	Les portes sont ouvertes fréquemment ou laissées ouvertes.	Limitez l'ouverture des portes pour maintenir la température interne. Vérifiez qu'un objet empêche la fermeture de la porte.
	Des aliments chauds ont été ajoutés récemment.	Patiencez que les aliments et le réfrigérateur refroidissent.
	L'espace entre l'arrière du réfrigérateur et le mur est trop étroit.	Réservez un espace de 5 cm entre l'arrière du réfrigérateur et le mur.
	Les objets à l'arrière des compartiments bloquent la circulation d'air.	Ne rangez pas d'articles au-delà du bord des étagères en verre ; ne placez pas d'articles contre les côtés des compartiments ou directement devant les orifices d'aération.
Le réfrigérateur ou le congélateur est trop froid	Le régulateur de température n'est pas mis au réglage trop froid.	Ajustez la température interne du compartiment au prochain réglage plus chaud ; attendez 24 heures pour que la température s'ajuste.
Humidité à l'extérieur ou à l'intérieur du réfrigérateur	Humidité élevée	Ceci est normal pendant une période de forte humidité. Séchez la surface et ajustez la température à un réglage légèrement plus froid.
	Les portes sont ouvertes fréquemment ou laissées ouvertes.	Garde la porte fermée. Vérifiez qu'un objet empêche la fermeture de la porte. Mettez le réfrigérateur à niveau. Référez-vous à « Mise à niveau du réfrigérateur. »
	Le récipient d'eau dans le réfrigérateur est ouvert.	Couvrez ou scellez le récipient.
Givre ou cristaux de glace sur les aliments congelés	La porte du congélateur est laissée ouverte ou ouverte fréquemment.	Limitez l'ouverture des portes pour maintenir la température interne. Vérifiez qu'un objet empêche la fermeture de la porte.
	Le réfrigérateur n'est pas à niveau.	Mettez le réfrigérateur à niveau. Référez-vous à « Mise à niveau du réfrigérateur. »
	Des objets bloquent les orifices d'aération du congélateur et empêchent la bonne circulation de l'air.	Éloignez les objets du panneau arrière.
Congélation des aliments dans le réfrigérateur	Les aliments sont placés trop près de l'orifice d'aération.	Éloignez les objets de l'arrière et du haut du réfrigérateur.
	Le régulateur de température est mis au réglage trop froid.	Ajustez la température à un réglage moins froid.

# Hisense

life reimagined

## **MANUALE OPERATIVO PER L'UTENTE**

Prima della messa in funzione di questo apparecchio,  
leggere attentamente il presente manuale e conservarlo per  
riferimento futuro

IT

Italiano

Grazie per aver scelto Hisense. Siamo certi che sarà un piacere per te utilizzare il tuo nuovo frigorifero. In ogni caso, prima di usare l'elettrodomestico, ti consigliamo di leggere attentamente le istruzioni, che forniscono dettagli sull'installazione e sull'utilizzo del prodotto. Ti preghiamo di conservare il manuale per riferimento in futuro.

## Sommario

<b>SICUREZZA DEL FRIGORIFERO.....</b>	<b>3</b>
<b>COMPONENTI E FUNZIONALITÀ.....</b>	<b>11</b>
<b>REQUISITI PER L'INSTALLAZIONE.....</b>	<b>12</b>
Requisiti di Sicurezza.....	12
Requisiti Elettrici.....	12
<b>ISTRUZIONI DI INSTALLAZIONE.....</b>	<b>13</b>
Disimballa il Frigorifero.....	13
Posizionamento nell'Installazione.....	13
Rimozione della Porta.....	13
Uso del serbatoio d'acqua.....	14
Completare l'Installazione.....	15
Livellare il Frigorifero.....	15
Allineare le Porte.....	15
<b>UTILIZZO FRIGORIFERO.....</b>	<b>16</b>
Apertura e Chiusura Porte.....	16
Utilizzare i Controlli.....	17
Caratteristiche.....	20
Informazioni di Utilizzo Generali.....	22
<b>CURA DEL FRIGORIFERO.....</b>	<b>24</b>
Pulizia.....	24
Luci.....	24
Assistenza per Spostamenti o Vacanza.....	25
Reinstallare/Utilizzare Ancora il Frigorifero.....	25
<b>RISOLUZIONE DEI PROBLEMI.....</b>	<b>26</b>

# Sicurezza del Frigorifero

## La tua sicurezza e la sicurezza degli altri sono molto importanti.

Abbiamo fornito molti importanti messaggi di sicurezza in questo manuale e nel vostro apparecchio. Leggerli sempre e rispettare tutti i messaggi di sicurezza.



Questo è il simbolo di avvertenza sulla sicurezza.

Questo simbolo avvisa in caso di potenziali pericoli che possono causare lesioni o morte. Tutti i messaggi di sicurezza seguiranno il simbolo di avviso di sicurezza e la parola "PERICOLO", "AVVERTENZA" o "ATTENZIONE". Queste parole significano:

### **PERICOLO**

Una situazione di pericolo imminente. Potresti essere ucciso o seriamente ferito se non segui immediatamente le istruzioni.

### **AVVERTENZA**

Una situazione di pericolo imminente che, se non evitata, potrebbe causare morte o lesioni personali.

### **ATTENZIONE**

Una situazione di pericolo imminente che, se non evitata, potrebbe causare in un infortunio lieve o moderato.

Tutti i messaggi di sicurezza ti diranno cos'è il potenziale pericolo, ti diranno come ridurre la possibilità di infortunio, e ti diranno cosa può succedere se non vengono seguite le istruzioni.



## Informazioni di avvertenza e sicurezza

Per sicurezza e per un uso corretto, prima di installare e usare l'apparecchio per la prima volta, si consiglia di leggere attentamente il presente manuale, compresi i consigli e le avvertenze. Per evitare errori e incidenti è importante assicurarsi che tutte le persone che utilizzano l'apparecchio abbiano piena familiarità con il suo funzionamento e funzioni di sicurezza. Salvare queste istruzioni e assicurarsi che accompagnino l'apparecchio se viene trasferito o venduto, in modo che chiunque lo stia utilizzando, durante tutto il ciclo di vita, sia sufficientemente informato sul suo uso e consapevole degli avvisi di sicurezza.

Per garantire la propria incolumità e la sicurezza della proprietà, custodire le presenti avvertenze del manuale di istruzioni, dal momento che il produttore non è responsabile di danni causati da negligenza.

## Sicurezza per i bambini e altri soggetti vulnerabili

➤ Secondo la norma EN

Questo apparecchio può essere utilizzato da bambini di età superiore agli 8 anni e persone con ridotte capacità fisiche,

sensoriali o mentali o mancanza di esperienza e conoscenza, qualora siano controllati o istruiti all'uso dell'apparecchio in modo sicuro e comprendano i rischi derivanti. I bambini non devono giocare con l'apparecchio. La pulizia e la manutenzione da parte dell'utente non devono essere effettuate da bambini non sorvegliati. I bambini di età compresa tra 3 e 8 anni sono autorizzati a caricare e scaricare apparecchi di refrigerazione.

➤ Secondo la norma IEC

Quest'apparecchio non deve essere utilizzato da persone (bambini inclusi) con capacità fisiche, sensoriali o mentali ridotte, o in mancanza di esperienza e conoscenza, a meno che non siano controllati o istruiti all'uso dell'apparecchio in modo sicuro e comprendano i rischi derivanti.

- I bambini dovrebbero essere supervisionati per assicurarsi che non giochino con l'apparecchio.
- Mantenere la confezione lontano dai bambini, dal momento che esiste un rischio di soffocamento.
- Se si vuole rottamare l'apparecchio, staccare la spina dalla presa, tagliare il cavo di collegamento (il più vicino possibile all'apparecchio) e rimuovere la porta per evitare che i bambini che giocano subiscano scosse elettriche o vi rimangano chiusi al suo interno.
- Se questo apparecchio, con una chiusura magnetica, sostituisce un elettrodomestico vecchio con un blocco a molla (fermo) sulla porta o coperchio, assicurarsi di rendere il blocco inservibile, prima di smaltire il vecchio apparecchio. Questo consentirà di evitare che diventi una trappola mortale per un bambino.



### **Sicurezza generale**

- Questo elettrodomestico deve essere utilizzato in applicazioni domestiche e simili come:
  - aree di cucina per il personale in negozi, uffici e altri ambienti di lavoro;



-agriturismi e dai clienti in hotel, motel e altri ambienti di tipo residenziale;  
-ambienti di tipo bed and breakfast;  
-ristoranti e simili attività di vendita non al dettaglio.

- Non conservare sostanze esplosive, come bombolette spray con propellente infiammabile, in quest'apparecchio.
- Se il cavo di alimentazione è danneggiato, deve essere sostituito dal produttore, dal suo servizio di assistenza o da personale qualificato al fine di evitare situazioni pericolose.
- AVVERTENZA — Mantenere le aperture per la ventilazione libere da ostruzioni, sia dell'intera struttura sia dei componenti integrati.
- AVVERTENZA — Non utilizzare dispositivi meccanici o altri mezzi per accelerare il processo di sbrinamento, diversi da quelli consigliati dal produttore.
- AVVERTENZA — Non danneggiare il circuito refrigerante.
- AVVERTENZA — Non utilizzare apparecchi elettrici all'interno degli scomparti per la conservazione degli alimenti, a meno che non siano del tipo consigliato dal produttore.
- Il refrigerante e il gas di isolamento esplosivo sono infiammabili. Per lo smaltimento dell'apparecchio, farlo solo in un centro di smaltimento autorizzato. Non esporre a fonti di combustione.
- AVVERTENZA — Quando si posiziona l'apparecchio, assicurarsi che il cavo di alimentazione non sia intrappolato o danneggiato.
- AVVERTENZA — Riempire il contenitore d'acqua solo con acqua potabile.
- AVVERTENZA — Non individuare più prese portatili o alimentatori portatili sul retro dell'apparecchio.

## **Sostituzione del LED**

- AVVERTENZA — L'illuminazione LED non dev'essere sostituita dall'utente! Se l'illuminazione LED è danneggiata, contattare l'assistenza tecnica.

## **Refrigerante**

Il refrigerante isobutano (R600a) è contenuto all'interno del circuito frigorifero dell'apparecchio, un gas naturale con un elevato livello di compatibilità ambientale, che è tuttavia infiammabile. Durante il trasporto e l'installazione dell'apparecchio, assicurarsi che nessuno dei componenti del circuito di refrigerazione sia danneggiato.

Il refrigerante (R600a) è infiammabile.

- AVVERTENZA — I frigoriferi contengono refrigerante e gas nell'isolamento. Il refrigerante e i gas devono essere smaltiti professionalmente in quanto possono causare lesioni agli occhi o combustione. Assicurarsi che la tubatura del circuito del refrigerante non sia danneggiata prima del corretto smaltimento.



### **Avvertenza: Rischio di incendio/materiali infiammabili**

Qualora il circuito refrigerante risulti danneggiato:

- Non esporre a fiamme libere o fonti di combustione.

Areare abbondantemente il locale in cui si trova l'apparecchio.

È pericoloso alterare le specifiche o modificare il prodotto in alcun modo.

Eventuali danni al cavo potrebbero causare un corto circuito, incendio e scosse elettriche.

## **Sicurezza elettrica**

- Il cavo di alimentazione non deve essere prolungato.
- Assicurarsi che la spina non venga schiacciata o danneggiata. Una spina schiacciata o danneggiata può surriscaldarsi e causare un incendio.

- Assicurarsi che sia possibile accedere alla spina dell'apparecchio.
- Non tirare il cavo principale.
- Se la presa di corrente è allentata, non inserire il cavo di alimentazione. Esiste un rischio di scossa elettrica o incendio. Non bisogna utilizzare l'apparecchio senza il coperchio della lampadina interna.
- Il frigorifero funziona solo con alimentazione monofase di corrente alternata di 220~240V/50Hz. Se la fluttuazione della tensione nel distretto dell'utente è così grande che la tensione supera il valore di cui sopra, per motivi di sicurezza, assicurarsi di applicare un regolatore di tensione automatico a corrente alternata di oltre 350W al frigorifero. Il frigorifero deve utilizzare una presa di corrente specifica, invece di una in comune con altri apparecchi elettrici. La sua spina deve corrispondere alla presa con filo di terra.

### **Uso quotidiano**

- Non conservare gas o liquidi infiammabili all'interno dell'apparecchio, esiste il rischio di esplosione.
- Non utilizzare apparecchi elettrici all'interno dell'apparecchio (ad es. macchine elettriche per gelati, frullatori, ecc).
- Quando si scollega la spina, scollegare sempre la spina dalla presa di corrente, non tirare il cavo.
- Non posizionare oggetti caldi in prossimità dei componenti in plastica di questo apparecchio.
- Non posizionare prodotti alimentari contro l'uscita dell'aria sulla parete posteriore.
- Conservare alimenti congelati preconfezionati in conformità alle istruzioni del produttore di alimenti surgelati.
- Le raccomandazioni di conservazione del produttore degli apparecchi devono essere rigorosamente rispettate. Fare riferimento alle relative istruzioni per la conservazione.
- Non collocare bevande gassate o frizzanti nello scomparto congelatore perché creano pressione sul recipiente

causandone l'esplosione e conseguenti danni all'apparecchio.

- I surgelati possono causare bruciateure da gelo se consumati direttamente dal congelatore.
- Non posizionare l'apparecchio in contatto con la luce solare diretta.
- Mantenere candele, lampade e altri oggetti con fiamme libere lontani dall'apparecchio in modo che non vi sia rischio di combustione.
- L'apparecchio è destinato solo alla conservazione di alimenti e/o bevande in ambito domestico, come illustrato in questo libretto di istruzioni. L'apparecchio è pesante. Si deve prestare attenzione durante lo spostamento.
- Non rimuovere né toccare oggetti dal congelatore con le mani umide/bagnate, in quanto ciò potrebbe causare abrasioni cutanee o ustioni da gelo/congelatore.
- Non salire mai sulla base, sui cassetti, sulle porte, ecc. né usarli come supporti.
- Gli alimenti surgelati non devono essere ricongelati una volta scongelati.
- Non consumare ghiaccioli o cubetti di ghiaccio direttamente dal congelatore in quanto ciò può causare bruciateure alla bocca e alle labbra.
- Per evitare che cadano elementi o provocare lesioni personali o danni all'apparecchio, non sovraccaricare i cestelli della porta o evitare di sovraccaricare i ripiani.
- **AVVERTENZA** - Il cibo deve essere confezionato in sacchetti prima di essere introdotto nel frigorifero. I liquidi devono essere conservati in bottiglie o contenitori tappati per evitare fuoriuscite, giacché la forma della struttura del prodotto non è facile da pulire.
- Questo apparecchio di refrigerazione non è destinato per un utilizzo da incasso.
- Con il fine di rilevare la temperatura e l'umidità in prossimità dell'apparecchio e migliorarne il funzionamento, aggiungere sensori di temperatura e umidità all'esterno della scatola del dispositivo.



## **Attenzione!**

### **Manutenzione e pulizia**

- Prima della manutenzione, spegnere l'apparecchio e staccare la spina dalla presa di corrente.
- Non pulire l'apparecchio con oggetti metallici, pulitori a vapore, oli essenziali, solventi organici o detersivi abrasivi.
- Non utilizzare oggetti appuntiti per sbrinare l'apparecchio. Utilizzare un raschietto di plastica.

### **Installazione Importante!**

- Per il collegamento elettrico seguire attentamente le istruzioni riportate in questo manuale.
- Disimballare l'apparecchio e verificare la presenza di danni. Non collegare l'apparecchio se è danneggiato. Segnalare immediatamente gli eventuali danni al proprio rivenditore. In questo caso conservare il materiale di imballaggio.
- Si consiglia di attendere almeno quattro ore prima di collegare l'apparecchio affinché il liquido fluisca nuovamente nel compressore.
- È necessaria un'adeguata ventilazione intorno all'apparecchio, senza la quale vi è un rischio di surriscaldamento. Per ottenere una ventilazione sufficiente, seguire le istruzioni di installazione. Se possibile il retro del prodotto non dovrebbe essere troppo vicino ad una parete per evitare che le parti calde vi entrino in contatto (compressore, condensatore) e prevenire il rischio di incendio, in conformità alle relative istruzioni per l'installazione.
- L'apparecchio deve essere mantenuto a distanza da termosifoni o fornelli.
- Assicurarsi che la spina sia accessibile dopo l'installazione dell'apparecchio.

## **Manutenzione**

- Tutti gli interventi elettrici necessari per la manutenzione devono essere effettuati da un elettricista qualificato o da una persona competente.
- Questo prodotto deve essere riparato da un centro di assistenza autorizzato e bisogna utilizzare solo ricambi originali.

1. Se l'apparecchio è Frost Free.

2. Se l'apparecchio contiene uno scomparto congelatore.

### **Per evitare la contaminazione del cibo, si prega di rispettare le seguenti istruzioni:**

- L'apertura della porta per lunghi periodi può causare un notevole aumento della temperatura negli scomparti dell'apparecchio.
- Pulire regolarmente le superfici che possono venire a contatto con cibo e sistemi di drenaggio accessibili.
- Pulire i serbatoi dell'acqua se non sono stati utilizzati per 48 ore; lavare l'impianto idrico collegato a una rete idrica se l'acqua non è stata aspirata per 5 giorni.
- Conservare la carne e il pesce crudi in contenitori adatti in frigorifero, in modo che non vengano a contatto con altri alimenti o vi gocciolino sopra.
- Gli scomparti per alimenti surgelati a due stelle sono adatti per conservare cibi surgelati, conservare o preparare gelati e produrre cubetti di ghiaccio.
- Gli scomparti a una, due e tre stelle non sono adatti per il congelamento di alimenti freschi.
- Se il frigorifero viene lasciato vuoto per lunghi periodi, spegnere, scongelare, pulire, asciugare e lasciare lo sportello aperto per evitare lo sviluppo di muffa all'interno dell'apparecchio.

## Smaltimento Corretto del Vostro Vecchio Frigorifero

### **AVVERTENZA**

#### **Pericolo di Soffocamento**

Rimuovere le porte dal vostro vecchio frigorifero. La mancata osservanza di ciò, può causare morte o danno cerebrale.

**IMPORTANTE:** Soffocamento e intrappolamento dei bambini non sono problemi del passato. Frigoriferi rottamati o abbandonati sono ancora pericolosi- anche se resteranno "solo un paio di giorni". Se ti stai sbarazzando del tuo vecchio frigorifero, per favore segui queste istruzioni per evitare incidenti.

## Prima di Gettare Via Il Tuo Vecchio Frigorifero o Freezer:

- Smonta le porte.
- Lascia i ripiani al loro posto così che i bambini non possano facilmente entrare dentro.

### **Informazioni importanti da sapere sulla rottamazione dei refrigeranti:**

Rottamare il frigorifero in accordo con le regolazioni Federali e Locali. I refrigeranti devono essere svuotati da un tecnico certificato EPA, qualificato secondo le procedure stabilite.

## Componenti e Funzionalità

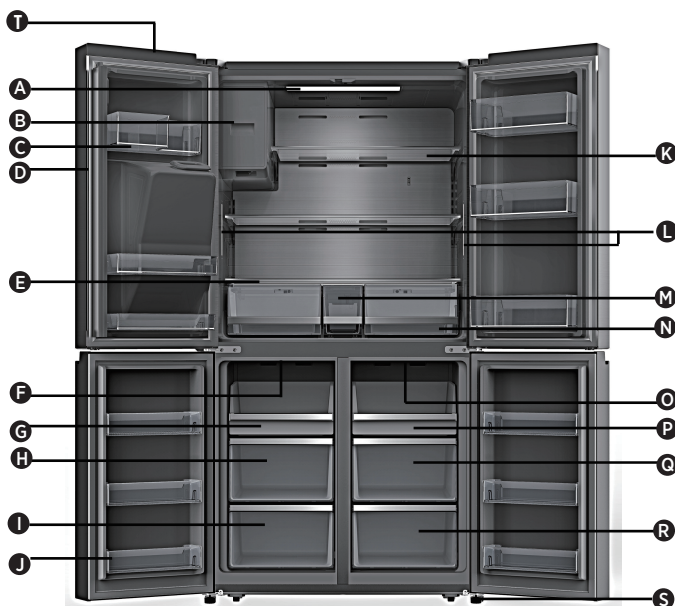

- |                                     |   |  |
|-------------------------------------|---|--|
| <b>A</b> Luce a LED del frigorifero | <b>H</b> Cassetto centrale del congelatore    | <b>O</b> Luce LED Vano Trasformabile           |
| <b>B</b> Macchina da Ghiaccio       | <b>I</b> Cassetto del congelatore inferiore   | <b>P</b> Vassoio Vano Trasformabile            |
| <b>C</b> Vani Sportello Frigorifero | <b>J</b> Cestello della porta del congelatore | <b>Q</b> Vano Trasformabile Cassetto Centrale  |
| <b>D</b> Separatore Rotante         | <b>K</b> Ripiano di Vetro                     | <b>R</b> Vano Trasformabile Cassetto Inferiore |
| <b>E</b> Copertura                  | <b>L</b> Luci laterali del frigorifero        | <b>S</b> Piedino di Livellamento               |
| <b>F</b> Luce LED Freezer           | <b>M</b> Serbatoio d'acqua                    | <b>T</b> Modulo Wi-Fi                          |
| <b>G</b> Vaschetta del congelatore  | <b>N</b> Cassetto di Stoccaggio               |  |

**NOTA:** Il tuo modello potrebbe apparire diverso da questa o altre immagini in questo manuale, dipende dalle caratteristiche del tuo modello.

**NOTA:** Per avere il migliore rendimento energetico da questo prodotto, mettere tutti i ripiani, i cassettei nella posizione originale come illustrato sopra.

# Requisiti per l'Installazione

## Requisiti di Sicurezza

### AVVERTENZA



#### Rischio di incendio/materiali infiammabili

Tenere materiali infiammabili e vapori, come carburante, lontani dall'elettrodomestico. La mancata osservanza di ciò, può causare morte, esplosione o incendio.

**IMPORTANTE:** Questo frigorifero è progettato per utilizzo esclusivamente casalingo, interno.

#### Temperatura

Questo frigorifero è destinato per un utilizzo in un luogo dove la temperatura varia da un minimo di 16°C ad un massimo di 43°C. La temperatura ideale della stanza per una prestazione ottimale, che riduce consumo elettrico e garantisce un raffreddamento superiore, varia fra 16°C e 32°C. È consigliato non installare il frigorifero vicino ad una fonte di calore, come un forno o un radiatore.

#### Dimensioni installazione (mm)

W	W1	W2	W3	D	D1	D2	H
914	996	1471,4	908	725	610	1097,5	1785

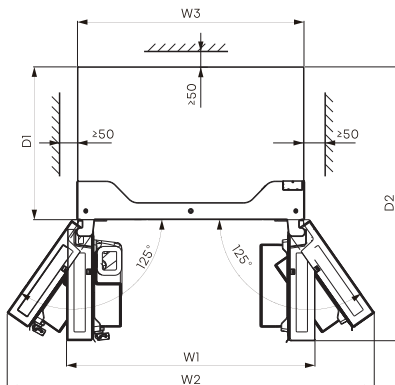
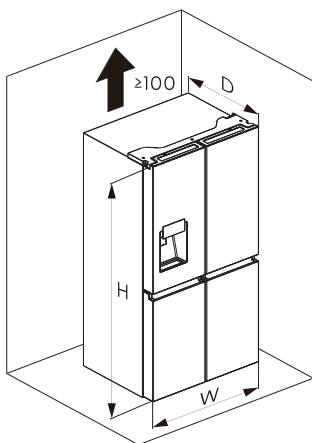

#### Ventilazione

È richiesta una circolazione dell'aria adeguata attorno al frigorifero per un funzionamento efficiente.

Per assicurare una ventilazione corretta, mantenere le distanze consigliate.

#### Requisiti Elettrici

### AVVERTENZA



#### Pericoli da Shock Elettrico

- Connettere a una presa con 3 fori.
- Non rimuovere la messa a terra dalla spina di alimentazione.
- Non usare un adattatore.
- Non utilizzare nessuna prolunga.
- La mancata osservanza di ciò, può causare morte, incendio o shock elettrico.

Prima di spostare il tuo frigorifero nella posizione finale, è importante assicurarsi che hai la connessione elettrica corretta.

#### Metodo di Messa a Terra Consigliato

CA 220-240 volt, 50Hz, CA solo 15 o 20 ampere con fusibile, è richiesta l'alimentazione elettrica con messa a terra. È consigliato che un circuito separato fornisca elettricità al tuo frigorifero. Utilizza una presa che non possa essere spenta da un interruttore. Non utilizzare nessuna prolunga.

**NOTA:** Prima di fare qualsiasi tipo di installazione o pulizia, disconnetti il frigorifero dalla fonte elettrica. Quando hai terminato, riconnetti il frigorifero alla fonte elettrica e reimposta i controlli di temperatura all'impostazione desiderata.



# Istruzioni di Installazione

## Disimballa il Frigorifero

### **AVVERTENZA**



#### **Pericolo di Incendio o Esplosione**

Non perforare i tubi del refrigerante.  
Segui attentamente le istruzioni di impiego.  
Viene usato refrigerante infiammabile.  
La mancata osservanza di ciò, può causare morte, esplosione o incendio.

**IMPORTANTE:** Maneggia con cura quando muovi il frigorifero per evitare che si danneggino i tubi del refrigerante o che si aumenti il rischio di perdita.

### **AVVERTENZA**

#### **Pericolo di Peso Eccessivo**

Sono necessarie due o più persone per spostare e installare il frigorifero.  
In caso contrario potrebbero verificarsi lesioni alla schiena o altri infortuni.

## Rimuovere l'Imballaggio

- Rimuovere nastro e colla residui dalle superfici prima di accendere il frigorifero. Strofinare una piccola quantità di detergente sull'adesivo con le dita. Pulire con acqua tiepida e asciugare.

**NOTA:** Non strofinare alcol né utilizzare strumenti appuntiti, fluidi infiammabili, o detersivi abrasivi per rimuovere il nastro o la colla. Questi prodotti possono danneggiare la superficie del tuo frigorifero. Per maggiori informazioni, vedi "Sicurezza del Frigorifero."

- Smaltimento o riciclo del materiale di imballaggio.
- Se il frigorifero è stato posizionato in una posizione orizzontale o inclinata per un certo periodo di tempo aspetta 4 ore prima di connetterlo per permettere all'olio di posizionarsi nel compressore.

### **Quando Sposti il Tuo Frigorifero:**

Il tuo frigorifero è pesante. Quando sposti il frigorifero per pulirlo o per ripararlo, assicurati di coprire il pavimento con cartone o truciolato per evitare di danneggiare il pavimento. Tira sempre il frigorifero dritto quando lo sposti. Non ondeggiare o "dimenare" il frigorifero quando si cerca di spostarlo, potrebbe danneggiare il pavimento.

## Pulire Prima di Usarlo

Dopo aver rimosso tutto il materiale di imballaggio, pulisci l'interno del frigorifero prima di utilizzarlo. Vedere le istruzioni di pulizia in "Cura del Frigorifero."

### **Informazioni importanti da conoscere riguardo le maniglie in vetro e i coperchi:**

Non pulire le maniglie in vetro o i coperchi con acqua calda quando sono ancora fredde. Maniglie e coperchi potrebbero rompersi se esposte a cambi improvvisi di temperatura o impatti, come urti. Il vetro temperato è progettato per frantumarsi in tanti pezzi piccoli della misura di sassolini. Ciò è normale. Maniglie in vetro e coperchi sono pesanti. Utilizza entrambe le mani quando li rimuovi per evitare che scivolino.

## Posizionamento nell'Installazione

- Questo apparecchio funziona in modo ottimale se utilizzato nella classe climatica da SN a T. Quest'apparecchio potrebbe non funzionare correttamente se lasciato per un lungo periodo ad una temperatura oltre o sotto il raggio indicato.

Classe climatica	Temperatura ambiente
SN	+10°C a +32°C
N	+16°C a +32°C
ST	+16°C a +38°C
T	+16°C a +43°C

## Rimozione della Porta (solo se necessaria)

Misurare il frigorifero per assicurarsi che passi attraverso la porta. Se il frigorifero non riesce a passare facilmente attraverso la porta, seguire le istruzioni per rimuovere le due porte del vano frigorifero e il pannello frontale del cassetto del congelatore.



### **AVVERTENZA**



#### **Pericoli da Shock Elettrico**

Scollegare l'alimentazione prima di rimuovere le porte.  
Ricollegare il cavo di messa a terra prima della messa in funzione.  
In caso contrario, si potrebbe verificare il rischio di morte o di scosse elettriche.

## Strumenti necessari (Non forniti)

	
Chiave a Brugola (4mm)	Chiave (8mm)
	
Cacciavite a Croce	

## Rimuovere le Porte

**IMPORTANTE:** Tenere chiuse le porte del frigorifero fino a quando non si è pronti a sollevarle dalla struttura.

1. Stacca il frigorifero o disconnetti l'alimentazione.
2. Con un cacciavite a croce, rimuovere le tre viti che fissano il coperchio del cardine, quindi rimuovere quest'ultimo con l'intero cablaggio collegato.

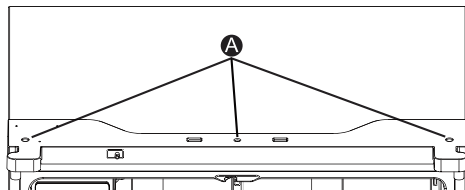

A Viti

3. Separare i due connettori sulla porta laterale sinistra. Per rimuovere il connettore del filo, premere la parte superiore del connettore (B) e separarlo dall'altro. Per rimuovere l'accoppiatore idraulico dal cardine, ruotare ed estrarre i fermi dall'accoppiatore. Rimuovere il condotto dell'acqua (C) premendo la parte mobile (D) dell'accoppiatore del condotto dell'acqua.

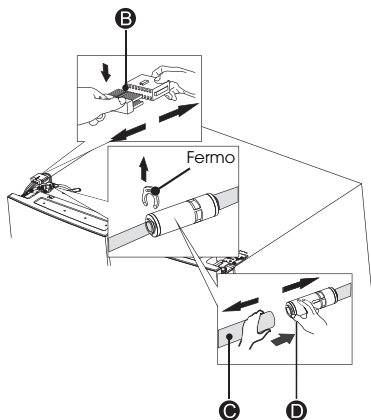

4. Rimuovere le 3 viti (E) fissate sui cardini con una chiave (8mm) e 1 vite di messa a terra (F) collegate al cardine con il cacciavite a croce (+). Rimuovere il cardine superiore sinistro della porta (G).

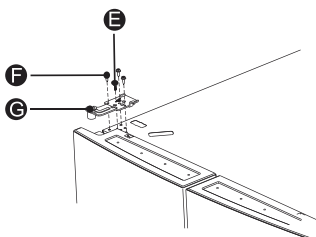

5. Usare entrambe le mani per aprire la porta più di 90°. Sollevarla ed estrarla.

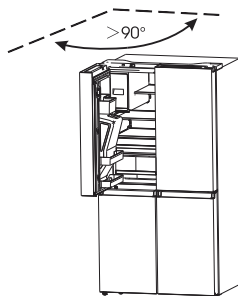

6. Se necessario, rimuovere i 2 cardini a testa esagonale (I) con una Chiave a brugola (5mm). Rimuovere il cardine inferiore sinistro della porta (H).

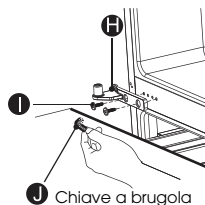

## Sostituire le Porte

1. Se rimosso, reinstallare il cardine inferiore.
2. Con due o più persone, posizionare la porta del frigorifero sul cardine inferiore.
3. Inserire il cardine superiore nella parte superiore della porta.
4. Con le tre viti rimosse in precedenza, fissare il cardine superiore alla parte superiore della struttura.  
**NOTA:** Qualora vi sia solo porta a sinistra, sostituire la vite di terra nel cardine superiore, ricollegare i cavi e il condotto dell'acqua, dopodiché assicurarsi che i fermi siano collegati correttamente all'accoppiatore.
5. Ripetere i passi da 1 a 4 per sostituire la porta opposta.
6. Utilizzando le tre viti rimosse in precedenza, reinstallare il coperchio superiore del cardine e il pannello di controllo sulla parte superiore della struttura.

## Uso del serbatoio d'acqua

1. Estrarre il contenitore del ghiaccio in direzione della freccia.

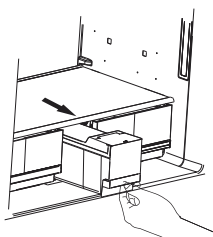

2. Aprire il coperchio del contenitore del ghiaccio e aggiungervi dell'acqua.

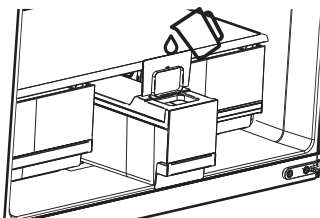

3. Chiudere il coperchio e spingere indietro nel contenitore del ghiaccio in direzione della freccia.

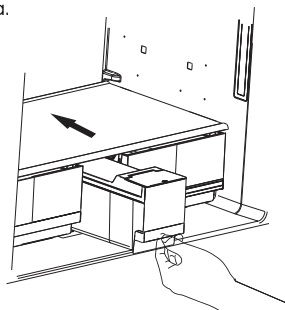

- NOTA: 1.** Il contenitore del ghiaccio può contenere fino a 4,2L di acqua.
2. Se il serbatoio dell'acqua non è in posizione, l'icona "☑" sul pannello di controllo lampeggia.
  3. Se l'utente ha in programma più di 7 giorni di viaggio, si consiglia di pulire il ghiaccio.
  4. Quando il serbatoio viene riposizionato, la pompa invertirà l'acqua della macchina del dispositivo di fabbricazione del ghiaccio. Dopo circa un minuto, alcune gocce d'acqua cadranno dall'uscita del ghiaccio, il che è normale.

## Completare l'installazione

### AVVERTENZA



#### Pericoli da Shock Elettrico

Connettere a una presa con 3 fori.  
 Non rimuovere la messa a terra dalla spina di alimentazione.  
 Non usare un adattatore.  
 Non utilizzare nessuna prolunga.  
 La mancata osservanza di ciò, può causare morte, incendio o shock elettrico.

1. Connettere a una presa con 3 fori.

**NOTA:** Questo frigorifero inizia ad operare non appena è connesso all'alimentazione.

2. Sposta il frigorifero nella sua posizione finale, assicurandoti di mantenere la distanza consigliata.

## Livellare il frigorifero se necessario

Il frigorifero deve essere a livello per mantenere una prestazione ottimale e aspetto.

1. Girare i piedini di livellamento sul fondo, anteriore dell'armadio per alzare o abbassare quel lato del frigorifero fino a che il frigorifero è livellato.
2. Gira entrambi i piedini, della stessa quantità, per alzare leggermente il davanti del frigorifero. Ciò renderà più semplice la chiusura delle porte.

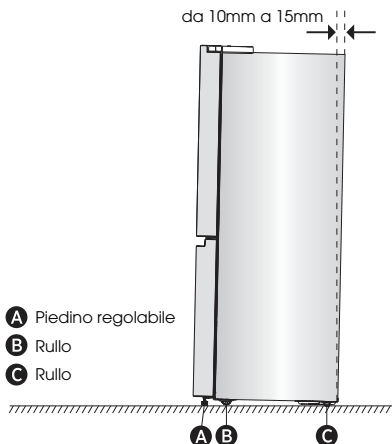

**NOTA:** Avere qualcuno che spinge contro la parte superiore del frigorifero toglie del peso ai piedini di livellamento. Ciò renderà più facile girare i piedini. Ruota i piedini regolabili in senso orario per alzare o gira antiorario per abbassare il tuo frigorifero. Per assicurarti che le porte chiudano automaticamente, inclinare la parte superiore del tuo frigorifero al contrario all'incirca da 10 a 15mm. Se necessario, utilizzare una chiave fissa per regolare i piedini.

## Allineare le Porte (se necessario)

Le guarnizioni sono usate per allineare le porte, puoi trovarle nel sacchetto del manuale.

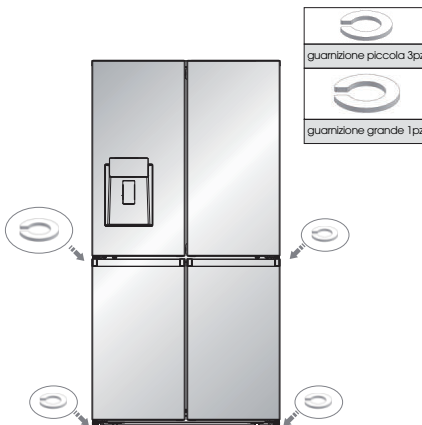

# Utilizzo Frigorifero

## Apertura e Chiusura Porte

Garantire spazio per l'apertura delle porte  
Assicurati di avere abbastanza spazio di fronte  
al tuo frigorifero per spalancare le porte.

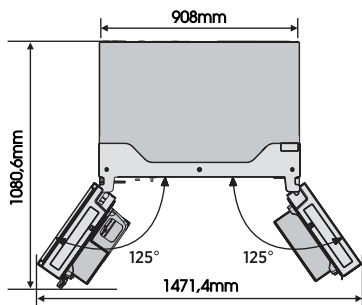

Le quattro porte possono essere aperte e chiuse sia separatamente che assieme.

- C'è un montante sul lato sinistro della porta del frigorifero.
- Quando si chiude la porta del lato sinistro, il montante si piega dietro il portellone destro unendo le due ante.
- La temperatura del telaio della porta è controllato per aiutare a prevenire umidità

che si sviluppa sul montante. La temperatura della superficie potrebbe essere calda, cosa normale, e non influenzerà la prestazione del frigorifero.

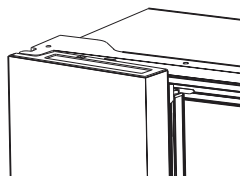

**NOTA:** Prima di chiudere lo sportello sinistro, assicurati che il montante sia ripiegato all'interno. Se il montante è verso l'esterno potrebbe danneggiarsi quando tenti di chiudere la porta.

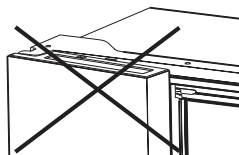

## Utilizzare i Controlli.

Il prodotto ha un pannello di controllo che si trova sulla porta del frigorifero. Utilizzare l'apparecchio secondo le seguenti istruzioni di controllo.

### Pannello di Controllo

Il pannello di controllo è mostrato nel seguente schema. Il display si illumina quando il frigorifero viene collegato per la prima volta. Tuttavia le luci si spengono automaticamente dopo 60 secondi.

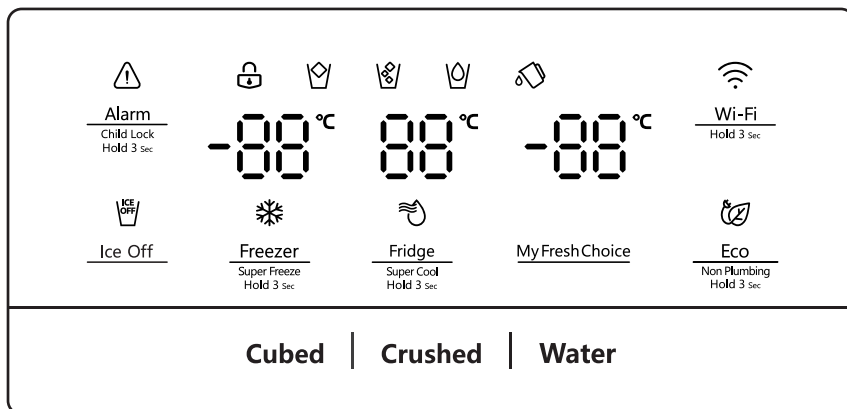

**Alarm**  
Child Lock  
Hold 3 sec

### Blocco Bambini e Allarme Porta

Questo pulsante serve a due scopi:

#### 1. Blocco Bambino

Premere e tenere premuto "Alarm" per 3 secondi per bloccare l'intero pannello di controllo, inclusa la funzione di erogazione. Se il pannello di controllo è bloccato, l'icona "🔒" sarà accesa e nessuno dei pulsanti sul pannello di controllo funzionerà. Per sbloccare il pannello di controllo, tenere premuto "Alarm" per 3 secondi.

#### 2. Allarme della Porta

Lasciando una qualsiasi porta aperta per oltre 2 minuti si attiverà l'allarme della porta. L'icona "⚠️" lampeggerà, il pannello di controllo mostrerà "dr" e si sentirà un bip. Il cicalino suonerà 3 volte al minuto e si fermerà dopo 8 minuti. In caso di allarme, è possibile toccare il pulsante Alarm per annullare l'allarme della porta, quindi l'icona "⚠️" smetterà di lampeggiare restando accesa e il segnale acustico si fermerà allo stesso tempo. L'allarme delle porte può essere anche arrestato chiudendo tutte le porte. Per risparmiare energia, si prega di evitare di tenere le porte aperte per un lungo periodo di tempo quando si utilizza il frigorifero.



**Ice Off**

È possibile toccare il pulsante "Ice Off" per controllare il fabbricatore di ghiaccio. Quando il blocco bambini è disattivato, puoi toccare il pulsante "Ice Off" per spegnere il fabbricatore di ghiaccio e l'icona "🧊" si illuminerà. Se vuoi accendere il fabbricatore di ghiaccio, tocca di

nuovo il pulsante "Ice Off" e l'icona "🧊" si spegnerà.

**NOTA:** Quando il pulsante "Ice Off" è acceso, si spegne solo il fabbricatore di ghiaccio e non il dispenser.



**Fridge**  
Super Cool  
Hold 3 sec

### Controllo della temperatura del frigorifero

Continuando a premere il pulsante, la temperatura verrà impostata nella seguente sequenza.

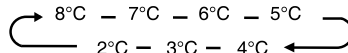

Se si desidera diminuire il tempo richiesto per la refrigerazione degli alimenti in frigorifero, tenere premuto questo pulsante per 3 secondi, dopodiché l'icona Super Cool "❄️" si illuminerà e la temperatura del frigorifero indicherà 2°C. La modalità Super Cool si disattiva autonomamente dopo 3 ore e la temperatura del frigorifero ritorna alle precedenti impostazioni. Quando la funzione Super Cool è attiva, è possibile toccare il "Fridge" per spegnerla.

**NOTA:** Per quanto riguarda la funzione Super Cool, quando premi il pulsante "Eco", la funzione "Eco" si attiva e la funzione Super Cool si disattiva.



**Freezer**  
Super Freeze  
Hold 3 sec

### Controllo della Temperatura del Congelatore

È possibile premere il pulsante "Freezer" per attivare la modalità di controllo della temperatura del frigorifero. Quando si preme il tasto continuamente, la temperatura verrà impostata secondo la seguente sequenza.

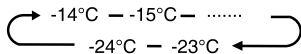

Tenere premuto il pulsante per 3 secondi, l'icona si illuminerà e la temperatura del congelatore indicherà -24°C.

La funzione Super Freeze può abbassare rapidamente la temperatura e congelare i cibi più velocemente del normale. Ciò consente di conservare più vitamine e nutrienti nel cibo fresco, e di conservare il cibo più a lungo. La modalità Super Freeze si disattiva autonomamente dopo 52 ore e la temperatura del congelatore ritornerà alle precedenti impostazioni. Quando la funzione Super Freeze è attiva, è possibile toccare il pulsante "Freezer" per disattivare la funzione Super Freeze. Tale funzione è utilizzata per eseguire il pre-congelamento e il congelamento rapido in sequenza del vano congelatore. Questa funzione accelera il congelamento degli alimenti freschi e, allo stesso tempo, protegge gli alimenti già conservati da un riscaldamento indesiderato.



Per congelare gli alimenti freschi attivare la funzione Super Freeze almeno 24 ore prima di posizionare gli alimenti per completare il pre-congelamento

#### NOTA:

- Nella funzione Super Freeze, quando si tocca il tasto "Eco", la funzione "Eco" saranno attivata, e verrà disattivata la modalità Super Freeze.
- Quando si seleziona la funzione Super Freeze assicurati che non ci siano bottiglie nel vano freezer. Le bottiglie e le lattine possono esplodere.

#### MyFreshChoice **Controllo della temperatura di My Fresh Choice**

È possibile premere il pulsante "My Fresh Choice" per attivare la modalità di controllo del vano convertibile.

Quando si preme il tasto continuamente, la temperatura verrà impostata secondo la seguente sequenza.

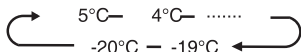

#### **Controllo dell'erogatore**

Quando il blocco per bambini è attivato, l'erogatore non funzionerà. Quando il Blocco Bambini è spento, si può premere l'opzione "Cubed" o "Crushed" per scegliere il tipo di ghiaccio da erogare, e premere il pulsante "Water" per attivare la modalità acqua. Se si sceglie la funzione Cubed, l'icona si illuminerà, se si sceglie la funzione Crushed, l'icona si illuminerà e quando si sceglie la funzione Water l'icona si illuminerà.



Puoi toccare questo pulsante per attivare e disattivare la modalità Eco. Quando attivi la modalità Eco, si accende l'icona Eco .

La temperatura del frigorifero viene impostata automaticamente su 6°C e il congelatore su -17°C. Se la modalità Eco è disattivata, l'icona si spegne e l'impostazione della temperatura torna a quella precedente.

#### **Ripristino del serbatoio**

Se il serbatoio dell'acqua non è installato in posizione, l'icona lampeggerà. Se il serbatoio dell'acqua è installato in posizione, l'icona si spegnerà. Quando l'icona sfarfalla, premi a lungo il pulsante Eco per 3 secondi per annullare l'allarme serbatoio e l'icona si spegnerà.

#### NOTA:

Per fabbricare del ghiaccio, bisogna comunque mettere il serbatoio in posizione.

#### Modalità demo

La modalità demo è per la visualizzazione del display di stoccaggio e impedisce al frigorifero di generare aria fredda. In questa modalità di raffreddamento spento, il frigorifero può sembrare che funzioni, ma non produce aria fredda. Gli indicatori sul pannello di controllo mostreranno "OF". Per annullare questa modalità, tieni premuti contemporaneamente i pulsanti "Alarm" e "Wi-Fi" per 3 secondi e il cicalino emetterà un suono prolungato.



#### **Funzione Wi-Fi**

Questo apparecchio può essere controllato a distanza con uno smartphone o un computer tablet. Se l'apparecchio non è collegato alla rete domestica, funzionerà come un normale apparecchio.

#### **Di cosa hai bisogno per collegare l'apparecchio?**

- Il segnale della rete wireless locale (Wi-Fi) dovrebbe essere sufficientemente forte nel punto in cui è installato l'apparecchio.
- Il router della rete domestica deve essere collegato a Internet e la funzione Wi-Fi dell'apparecchio deve essere attivata.
- Il computer smart phone/tablet deve essere collegato a internet.
- Il sistema operativo del tuo smart phone/tablet deve essere compatibile con l'app Connect Life.

#### **STATO WI-FI DELL'APPARECCHIO**

Esistono tre stati Wi-Fi, come illustrato di seguito. È necessario attivare il tabellone in base ai passaggi pertinenti.

#### • COLLEGARE L'APPARECCHIO AL WI-FI

Dopo aver attivato la funzione Wi-Fi, collega il tuo dispositivo al router di casa per collegare il tuo apparecchio con l'app mobile ConnectLife.

**Passaggio 1:** Impostare l'apparecchio su funzionamento normale. Toccare l'icona Wi-Fi per circa 3 secondi.

Siete entrati nel menu di connessione alla rete quando “--” appare sul display.

**Passaggio 2:** Premere il tasto Fridge per selezionare “P” entro 60 secondi.

**Passaggio 3:** Toccare l'icona Wi-Fi per confermare la modalità di selezione. Il simbolo Wi-Fi inizia a lampeggiare e la rete di questo apparecchio è ora aperta per la connessione, per 5 minuti.

**Passaggio 4:** Quando il simbolo Wi-Fi “” è acceso, significa che la connessione Wi-Fi è riuscita. Il display tornerà normale.

#### • COPPIA MULTIUTENTE APPARECCHIO

L'apparecchio può essere associato al tuo dispositivo mobile. È sufficiente associare un altro utente al suo apparecchio. Questo richiede che il vostro apparecchio sia già stato impostato in precedenza e che sia collegato alla vostra rete domestica. In caso contrario, tornare indietro e selezionare IMPOSTA APPARECCHIO.

**Passaggio 1:** Impostare l'apparecchio su funzionamento normale. Toccare l'icona Wi-Fi per circa 3 secondi. Siete entrati nel menu di connessione alla rete quando “--” appare sul display.

**Passaggio 2:** Premere il tasto Fridge per selezionare “P” entro 60 secondi.

**Passaggio 3:** Toccare l'icona Wi-Fi per confermare la modalità di selezione. La rete PAIR di questo apparecchio è ora aperta alla connessione, per 5 minuti.

**Passaggio 4:** Quando il display torna normale, significa che la connessione PAIR è riuscita.

#### • DISACCOUPLAMENTO DI TUTTI GLI UTENTI DELL'APPARECCHIO

Attivando questa funzione, le informazioni dell'utente memorizzate nell'apparecchio verranno cancellate e l'apparecchio verrà rimosso da tutti gli account utente dell'app accoppiata.

**Passaggio 1:** Impostare l'apparecchio su funzionamento normale. Toccare l'icona Wi-Fi per circa 3 secondi. Siete entrati nel menu di connessione alla rete quando “--” appare sul display.

**Passaggio 2:** Premere il tasto Fridge per selezionare “” entro 60 secondi.

**Passaggio 3:** Toccare l'icona Wi-Fi per confermare la modalità di selezione e realizzare lo scollegamento.

**Passaggio 4:** Dopo che il dispositivo è stato svincolato, entrerà automaticamente nello stato di rete di distribuzione, l'icona “” lampeggia e il tempo di rete di distribuzione è fino a 5 minuti.

#### Informazioni!

Ti consigliamo di scaricare e installare l'applicazione mobile e di creare un account ConnectLife prima di tentare di impostare la connessione con il tuo apparecchio.

#### App ConnectLife

L'applicazione ConnectLife è disponibile per il download gratuito dall'Apple Store o dal Google Play Store.



#### Installazione dell'applicazione ConnectLife

1. Vai su App Store (su dispositivi Apple), App Gallery (su dispositivi Huawei) o Google Play store (su dispositivi Android) sul tuo telefono/tablet computer.

2. Cercate “ConnectLife”.



3. Scegliete l'app ConnectLife e installatela sul vostro smartphone/tablet.

#### Aggiungere il frigorifero all'APP

1. Seleziona “Aggiungi apparecchi” o “+”.

2. Selezionare “Frigorifero”.

3. Aprire la fotocamera dell'app per scansionare il codice SN dell'apparecchio (codice a barre). Il codice a barre a 23 bit si trova sotto la targhetta dati all'interno del frigorifero.

4. Selezionare “IMPOSTA APPARECCHIO”, seguire le istruzioni e assicurarsi che la funzione Wi-Fi dell'apparecchio sia attivata, quindi selezionare “Avanti”.

**NOTA:** Quando il dispositivo è collegato alla rete domestica e altri utenti desiderano accoppiare lo stesso dispositivo, possono selezionare direttamente “ACCOPIA DISPOSITIVO” per effettuare il collegamento.

5. Accendere il bluetooth come richiesto; a ora viene presentato l'apparecchio (frigorifero HIS -XXXX), quindi selezionarlo.

6. Selezionare l'opzione Wi-Fi sicuro, inserire la password e connettersi.

7. Selezionare la posizione dell'apparecchio e salvare.

8. Se la connessione è andata a buon fine, ora è possibile controllare l'apparecchio da remoto.

#### NOTA:

- Banda(e) di frequenza di trasmissione e potenza di trasmissione massima consentita nella banda(e) di frequenza operativa: 2400-2483,5MHz, inferiore o uguale a 20dbm.

- Questa apparecchiatura deve essere installata e utilizzata a una distanza minima di 20cm tra il radiatore e il corpo.

## Caratteristiche

Questa sezione illustra come utilizzare le funzioni più utili. Si raccomanda di leggerla attentamente prima di utilizzare l'apparecchio.

### Informazioni importanti da conoscere riguardo le maniglie in vetro e i coperchi:

Non pulire le maniglie in vetro o i coperchi con acqua calda quando sono ancora fredde. Maniglie e coperchi potrebbero rompersi se esposte a cambi improvvisi di temperatura o impatti, come urti. Il vetro temperato è progettato per frantumarsi in tanti pezzi piccoli della misura di sassolini. Ciò è normale. Maniglie in vetro e coperchi sono pesanti. Utilizza entrambe le mani quando li rimuovi per evitare che scivolino.

## 1. Frigorifero

**IMPORTANTE:** Per evitare danni alle porte, assicurati che tutte le maniglie e cassette siano spinti completamente nell'armadio prima di chiudere una porta.

### Maniglie Regolabili

L'altezza delle maniglie può essere regolata per adattarsi alle tue necessità di conservazione.

1. Per rimuovere una maniglia, sollevala delicatamente e quindi tira la maniglia avanti fino a che la fine della maniglia oltrepassa il binario di supporto.

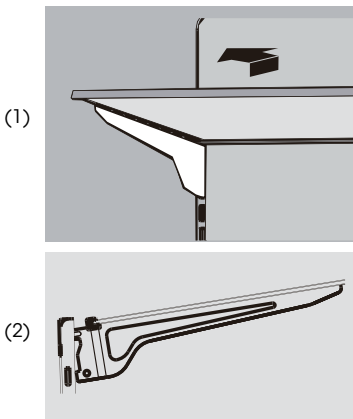

2. Per reinstallare la maniglia, fai scorrere gentilmente la maniglia indietro nel vano frigorifero, e quindi abbassa la maniglia nel binario di supporto.

## 2. Vani sportello removibili

I vani posizionati in mezzo allo sportello sono regolabili.

Per Rimuovere e Riposizionare un Vano Sportello:

1. Posiziona le mani a entrambi i lati del vano e solleva.

2. Tira il vano sportello fuori.

3. Riposiziona il vano sportello inserendolo sopra il supporto e spingendo in basso per scattare al suo posto.

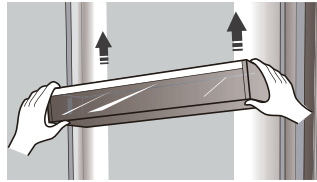

## 3. Rimozione/Sostituzione cassetto congelatore

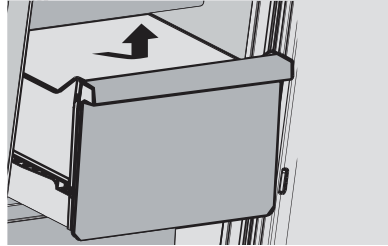

Per Rimuovere/Riposizionare il Cassetto:

1. Tira Fuori il cassetto alla massima estensione.  
2. Sollevalo per rimuovere il cassetto.  
3. Fai i passi 1 e 2 al contrario per riposizionare il cassetto.

## 4. Ottenere acqua fredda e ghiaccio

Premere il pulsante del tipo di ghiaccio o acqua appropriato per selezionare ciò che si vuole erogare.

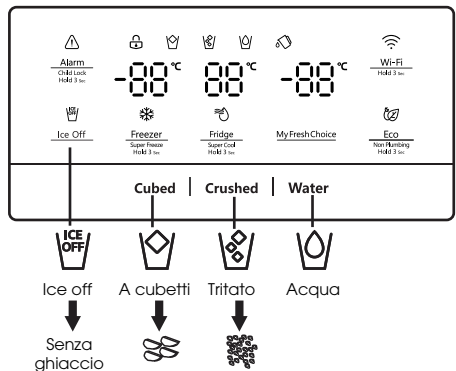

**NOTA:** La qualità del tuo ghiaccio sarà buona così quanto lo è l'acqua fornita alla tua macchina del ghiaccio. Evita di connettere la macchina del ghiaccio a una rete idrica dolce. I prodotti chimici dell'acqua dolce (come il sale) possono danneggiare parti della macchina del ghiaccio e portare a una scarsa qualità del ghiaccio. Se non si può evitare di fornire acqua dolce, assicurati che la rete idrica funzioni correttamente e sia ben mantenuta.



## Offenere acqua fredda

Il distributore di acqua si trova nella porta del frigorifero. Per erogare acqua, premere il pulsante dell'acqua. Quindi spostare il bicchiere sotto la leva dell'erogatore (A) nella posizione suggerita e premerlo.

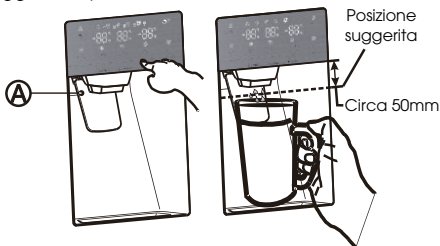

## Offenere ghiaccio

Per ottenere il ghiaccio, premere il pulsante del ghiaccio a cubetti o tritato come richiesto. Quindi spostare il bicchiere sotto la leva dell'erogatore nella posizione suggerita e premerla.

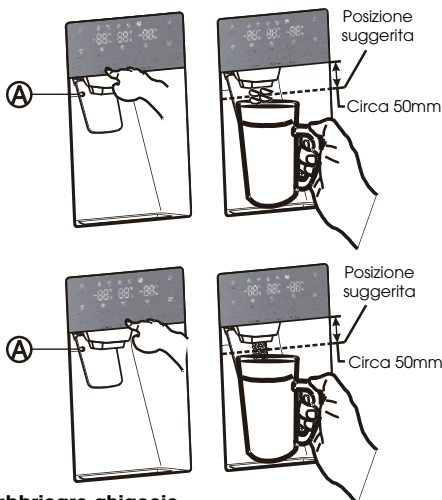

## Fabbricare ghiaccio

• Per riempire il secchiello del ghiaccio fino alla massima capacità dopo l'installazione, seguire questi passi:

**1.** Lasciare il frigorifero in funzione e raffreddarlo per 24 ore (o 1 giorno intero). Attendere 24 ore permettendo al dispositivo di fabbricazione del ghiaccio di raffreddarsi correttamente.

**2.** Erogare da 4 a 6 cubetti di ghiaccio nel bicchiere.

**3.** Dopo 8, e poi 16 ore, erogare un bicchiere di ghiaccio pieno.

### Avvertenza:

Non inserire cibo nel secchiello del ghiaccio. Se si conserva il cibo nel secchiello del ghiaccio, il cibo può danneggiare il dispositivo di fabbricazione del ghiaccio quando si apre o si chiude lo sportello. Si noti che i cubetti di ghiaccio nel secchiello del ghiaccio possono fuoriuscire sopra il cassetto. In tal caso, assicurarsi di rimuovere i cubetti di ghiaccio che si sono rovesciati dal cassetto.

• Se si verifica un'interruzione di corrente, i cubetti di

ghiaccio possono sciogliersi e poi ricongelarsi quando la corrente torna, causando l'interruzione del funzionamento dell'erogatore.

• Per evitare questo problema, dopo un'interruzione di corrente, estrarre il secchiello del ghiaccio e il ghiaccio o l'acqua residua.

### Nota:

• Non spingere in avanti la leva dell'erogatore dell'acqua senza una tazza in basso, poiché potrebbe causare la fuoriuscita di acqua.

• Per evitare la fuoriuscita di aria fredda dall'armadietto, tenere l'erogatore dell'acqua ancora installato anche se l'erogatore non è in uso.

## Utilizzo della funzione di spegnimento del ghiaccio

Quando si seleziona la modalità di spegnimento del ghiaccio, rimuovere tutti i cubetti di ghiaccio dal secchiello.

Se si lasciano i cubetti di ghiaccio nel secchiello, essi potrebbero raggrupparsi, rendendo difficile la loro rimozione.

Innanzitutto, aprire la porta alla massima angolazione.

Poi, sollevare il secchiello del ghiaccio e tirarlo fuori nella direzione della freccia.

Per inserire il secchiello del ghiaccio, spingerlo saldamente all'indietro. Se il secchiello non si adatta, girare l'elica di 90 gradi (vedere l'ultima illustrazione a destra, in basso) e riprovare.

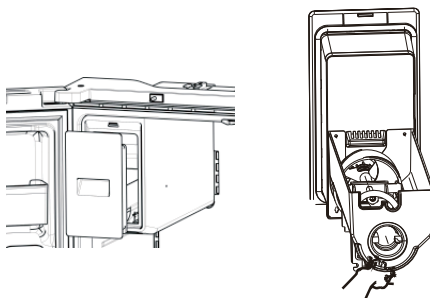
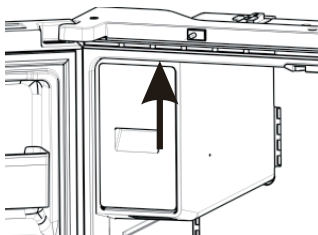
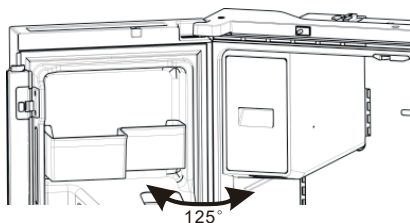

## NOTA:

L'interno del secchiello del ghiaccio è molto freddo quando il frigorifero è in funzione. Non raggiungere la profondità del secchiello del ghiaccio.

Utilizzare solo il dispositivo di fabbricazione del ghiaccio fornito con il frigorifero. Il collegamento idrico di questo frigorifero deve essere installato solo da una persona adeguatamente qualificata.

Per il corretto funzionamento del dispositivo di fabbricazione del ghiaccio è necessaria una pressione dell'acqua di 30-125 psi.

## Andare in vacanza

In caso di lunga vacanza o un viaggio d'affari e qualora non si usino gli erogatori di acqua o di ghiaccio per molto tempo:

1. Chiudere la valvola dell'acqua. In caso contrario, potrebbero verificarsi delle perdite d'acqua.
2. Rimuovere tutti gli alimenti.
3. Stacca il frigorifero.
4. Pulire l'umidità in eccesso dall'interno e lasciare le porte aperte. In caso contrario si possono sviluppare odori e muffe.

## Avvertenza:

Non inserire le dita, le mani o qualsiasi altro oggetto non idoneo nello scorrimento del ghiaccio o nel secchiello del ghiaccio.

Ciò può causare lesioni personali o danni materiali.

Non mettere mai le dita o altri oggetti nell'apertura dell'erogatore. Può causare lesioni.

Non cercare di smontare il dispositivo di fabbricazione del ghiaccio.

Non lavare o spruzzare il secchiello del ghiaccio con acqua mentre è in frigorifero. Rimuoverlo per pulirlo.

## Fenomeno di annebbiamento dell'acqua

Tutta l'acqua fornita al frigorifero scorre attraverso il filtro che è un filtro per l'acqua alcalina. Nel processo di filtraggio, la pressione dell'acqua che fuoriesce dal filtro viene aumentata e l'acqua si satura di ossigeno e azoto.

Quando questa acqua fluisce nell'aria, la pressione precipita e l'ossigeno e l'azoto diventano sovrasaturi, il che si traduce in bolle di gas. L'acqua potrebbe temporaneamente apparire nebbiosa o torbida a causa di queste bolle di ossigeno. Dopo pochi secondi, l'acqua apparirà limpida.

## Pulizia

Dopo averlo usato per un certo periodo, l'acqua accumulata nel serbatoio di ricezione potrebbe traboccare, quindi si dovrebbe pulire regolarmente con un asciugamano asciutto per evitare che l'acqua si rovesci sul pavimento.



Serbatoio di ricezione dell'acqua

## NOTA:

In caso di macchie di polvere o di altre sostanze inquinanti per cui l'acqua erogata risulti con odore sgradevole, ecc., le parti dell'erogatore dell'acqua devono essere pulite a fondo.

## 6. Utilizzo dello scomparto frigorifero

Lo scomparto frigorifero è adatto per la conservazione di frutta e verdura. Gli alimenti inseriti all'interno devono essere confezionati per evitare la perdita di umidità o che il sapore contamini altri alimenti.

### Attenzione

Non chiudere mai la porta del frigorifero, mentre i supporti laterali, i vani per le verdure e/o le guide telescopiche sono estesi. Potrebbe danneggiare tali componenti e il frigorifero.

### Cestelli della porta

Lo scomparto frigorifero è dotato di diversi cestelli a porta, adatti per la conservazione di liquidi in scatola, bevande in bottiglia e cibi confezionati. Per rimuovere i cestelli della porta (A), è sufficiente sollevarli ed estrarli.

Per riposizionare i cestelli della porta (A), farli scorrere sopra la posizione desiderata e spingerli verso il basso fino a quando non si fermano.

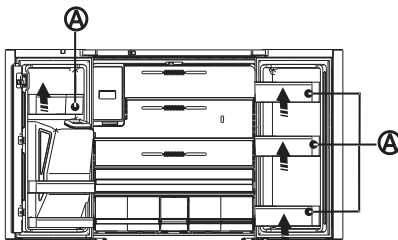

Per rimuovere i cestelli della porta (B), estrarre il lato destro dei cestelli sollevandolo ad angolo lungo la guida, quindi estrarre il lato sinistro tirandolo dalla porta.

Per riposizionare i cestelli della porta (B), farli scorrere nella posizione originale e spingerli verso il basso fino a quando non si bloccano.

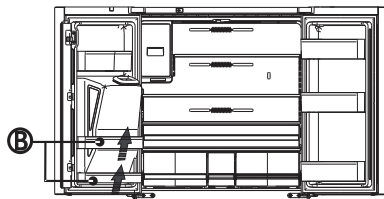

### Avvertenza:

Non mettere troppe cose pesanti nei cestelli. Prima di sollevare i ripiani della porta verticalmente, si consiglia di estrarre il cibo.

### Ripiano in vetro

Per rimuovere i ripiani di vetro, inclinare la parte anteriore del ripiano mostrato a pagina 19 (1) e sollevarlo verticalmente come mostrato a pagina 19 (2). Estrarre quindi il ripiano.

## Informazioni di Utilizzo Generali

- Quando si accende il frigorifero dopo un periodo di non utilizzo, permetti al frigorifero di raffreddarsi almeno due ore prima di aggiungere cibo.
- Non bloccare le ventole di circolazione dell'aria con oggetti.

- Posiziona gli oggetti in modo che l'aria possa circolare liberamente attorno a loro.
  - Copri o avvolgi bene il cibo conservato per evitare di trasferire cattivi odori.
  - Una volta scongelato il cibo, la sua qualità si deteriorerà rapidamente. Cibo scongelato non dovrebbe essere ricongelato.
  - Nè bottiglie né lattine dovrebbero essere posizionate nel vano freezer. Le bottiglie e le lattine possono esplodere.
- Per evitare la contaminazione del cibo, si prega di rispettare le seguenti istruzioni:
- L'apertura della porta per lunghi periodi può causare un notevole aumento della temperatura

- negli scomparti dell'apparecchio.
- Pulire regolarmente le superfici che possono venire a contatto con cibo e sistemi di drenaggio accessibili.
- Conservare la carne e il pesce crudi in contenitori adatti in frigorifero, in modo che non vengano a contatto con altri alimenti o vi gocciolino sopra.
- Gli scomparti per alimenti surgelati a due stelle sono adatti per conservare cibi surgelati, conservare o preparare gelati e produrre cubetti di ghiaccio.
- Gli scomparti a due stelle non sono adatti al congelamento dei cibi freschi.

Ordine	Tipo Scomparti	Temperatura di conservazione ideale (°C)	Cibo appropriato
1	Frigorifero	+2~+8	Uova, cibo cotto, cibo confezionato, frutta e verdura, latticini, torte, bevande e altri alimenti non sono adatti al congelamento.
2	(***)*-Congelatore	≤ -18	Frutti di mare (pesce, gamberetti, molluschi), prodotti ittici e prodotti a base di carne (raccomandati per 3 mesi, maggiore è il tempo di conservazione, peggiore è il gusto e la nutrizione), adatti per prodotti freschi surgelati.
3	***-Congelatore	≤ -18	Frutti di mare (pesce, gamberetti, molluschi), prodotti ittici e prodotti a base di carne (raccomandati per 3 mesi, maggiore è il tempo di conservazione, peggiore è il gusto e la nutrizione), non adatti per prodotti freschi surgelati.
4	**-Congelatore	≤ -12	Frutti di mare (pesce, gamberetti, molluschi), prodotti ittici e prodotti a base di carne (raccomandati per 2 mesi, maggiore è il tempo di conservazione, peggiore è il gusto e la nutrizione), non adatti per prodotti freschi surgelati.
5	*-Congelatore	≤ -6	Frutti di mare (pesce, gamberetti, molluschi), prodotti ittici e prodotti a base di carne (raccomandati per 1 mese, maggiore è il tempo di conservazione, peggiore è il gusto e la nutrizione), non adatti per prodotti freschi surgelati.
6	Zero stelle	-6~0	Maiale fresco, manzo, pesce, pollo, alcuni alimenti confezionati, ecc. (si consiglia consumarli entro lo stesso giorno, preferibilmente non più di 3 giorni). Alimenti trattati parzialmente incapsulati (alimenti non congelabili)
7	Freddo	-2~+3	Si consiglia di consumare carne di maiale Fresca/congelata, carne di manzo, pollo, prodotti ittici di acqua dolce, ecc. (7 giorni al di sotto di 0°C e oltre 0°C entro quel giorno, preferibilmente non più di 2 giorni). Frutti di mare (meno di 0°C per 15 giorni, non è consigliabile conservare sopra gli 0°C)
8	Cibo fresco	0~+4	Maiale fresco, manzo, pesce, pollo, alimenti cotti, ecc. (si consiglia consumarli entro lo stesso giorno, preferibilmente non più di 3 giorni),
9	Vino	+5~+20	Vino rosso, vino bianco, vino spumante, ecc.

**NOTA:** conservare i vari alimenti in base agli scomparti o alla temperatura di conservazione ideale dei prodotti acquistati.

Se il frigorifero viene lasciato vuoto per lunghi periodi, spegnere, scongelare, pulire, asciugare

e lasciare lo sportello aperto per evitare lo sviluppo di muffa all'interno dell'apparecchio. Ispezionare regolarmente per assicurarsi che sia conforme.

# Cura del Frigorifero

## Pulizia

Sia le sezioni frigorifero che freezer scongelano automaticamente. In ogni caso, pulisci entrambe le sezioni una volta al mese per evitare che si creino cattivi odori. Pulisci le perdite immediatamente. Per evitare il trasferimento di cattivi odori e l'essiccazione di cibo, avvolgi o copri i cibi per bene.

### **AVVERTENZA**



#### **Pericolo Esplosione**

Utilizza detergente non infiammabile. La mancata osservanza di ciò, può causare morte, esplosione o incendio.

### **IMPORTANTE:**

- Non utilizzare prodotti chimici aggressivi, ammoniaci, candeggina al cloro, detergente concentrato, solventi, stracci o pagliette abrasive per pulire il frigorifero dentro o fuori. Possono danneggiare e/o scolorire la finitura del frigorifero.
- Non utilizzare acqua calda per pulire le maniglie in vetro mentre sono ancora fredde. Il vetro può rompersi se esposto ad improvvisi sbalzi di temperatura.

### **Pulizia maniglia**

- Quando si puliscono le parti del ripiano, rimuovete le parti inferiori del ripiano e posizionarle orizzontalmente. Davanti o dietro, per evitare che il supporto del ripiano cada.
- Se le parti del ripiano sono posizionate ad angolo, i loro lati toccheranno il suolo. Quando la forza applicata per la pulizia non è corretta, la staffa del ripiano cadrà facilmente.

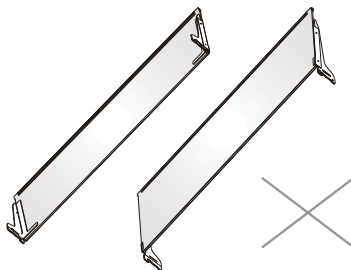

### **AVVERTENZA**



#### **Pericoli da Shock Elettrico**

Spegni o disconnetti il tuo apparecchio prima di pulirlo. La mancata osservanza di ciò, può causare morte, elettroshock o lesioni personali.

1. Stacca il frigorifero o disconnetti l'alimentazione.
2. Pulisci l'interno.  
Lava a mano, risciacqua, e asciuga le parti removibili e le superfici interne accuratamente. Utilizza una spugna pulita o un panno soffice e un detergente delicato in acqua calda.
3. Pulisci le tenute della porta (guarnizioni). Una porta sporca o appiccicosa potrebbe aderire all'armadio e rompersi quando apri la porta. Utilizza un panno soffice e una soluzione detergente delicata e acqua calda, lava a mano le guarnizioni della porta. Risciacqua con acqua pulita e asciuga accuratamente.
4. Pulisci le superfici esterne.  
Lava le superfici esterne con un panno pulito, soffice o una spugna e un detergente delicato in acqua calda. Risciacqua le superfici con acqua calda, pulita e asciuga immediatamente per evitare macchie d'acqua.
5. Riattacca il frigorifero o accendi l'alimentazione.

### **Luci**

**IMPORTANTE:** Il tuo frigorifero è dotato di illuminazioni LED. Queste luci sono progettate per durare per tutta la vita del tuo frigorifero. In ogni caso, se le luci smettono di funzionare, per favore contatta un tecnico qualificato per la sostituzione.

#### **NOTA:**

Questo prodotto contiene una sorgente luminosa di classe di efficienza energetica G.

## Assistenza per Spostamenti o Vacanza

### Vacanza

Se Scegli di Lasciare il Frigorifero Acceso Mentre Sei Via:

1. Consuma tutto ciò che può deperire e congela il resto.

### Se Scegli di Spegnerne il Frigorifero Prima di Partire:

1. Rimuovi tutto il cibo dal frigorifero e dal freezer.
2. Stacca il frigorifero o disconnetti l'alimentazione.
3. Pulisci il frigorifero, puliscilo, e asciugalo bene.
4. Fissare i blocchi di gomma o di legno sulla parte superiore delle due porte e lasciare che si aprano a una distanza sufficiente per far entrare l'aria. Ciò impedisce l'accumulo di odori e muffe.

### Spostamento

#### **AVVERTENZA**



##### **Pericolo di Incendio o Esplosione**

Non perforare i tubi del refrigerante. Segui attentamente le istruzioni di impiego. Viene usato refrigerante infiammabile. La mancata osservanza di ciò, può causare morte, esplosione o incendio.

**IMPORTANTE:** Maneggia con cura quando muovi il frigorifero per evitare che si danneggino i tubi del refrigerante o che si aumenti il rischio di perdita.

#### **AVVERTENZA**

##### **Pericolo di Peso Eccessivo**

Sono necessarie due o più persone per spostare e installare il frigorifero. La mancata osservanza di ciò, può causare infortuni alla schiena o altri tipi di infortuni.

Quando sposti il tuo frigorifero in una nuova casa, segui questi passaggi per prepararlo per lo spostamento.

1. Rimuovi tutto il cibo dal frigorifero e impacchetta tutto il cibo congelato in ghiaccio secco.
2. Stacca il frigorifero.
3. Detergi, pulisci, e asciuga accuratamente.
4. Togli tutte le parti removibili, avvolgile bene, e legale insieme così che non scivolino e sbattano durante lo spostamento.

5. Alza i piedini di livellamento così non graffi il pavimento. Guarda "Livellare il Frigorifero."
6. Sigillare le porte con del nastro adesivo e fissare il cavo di alimentazione sul retro del frigorifero. Quando arrivi alla tua casa nuova, parti daccapo e riferisciti alla sezione "Istruzioni di Installazione" per le istruzioni della preparazione.

### Reinstallare/Utilizzare Ancora il Frigorifero

Se il frigorifero è stato posizionato in una posizione orizzontale o inclinata per un certo periodo di tempo aspetta 4 ore prima di connetterlo per permettere all'olio di posizionarsi nel compressore.

1. Pulire il frigorifero. Vedere "Pulizia."
2. Posiziona il frigorifero al livello e posizione desiderati. Vedere "Istruzioni di Installazione."

#### **AVVERTENZA**



##### **Pericoli da Shock Elettrico**

Connettere a una presa con 3 fori.  
Non rimuovere la messa a terra dalla spina di alimentazione.  
Non usare un adattatore.  
Non utilizzare nessuna prolunga.  
La mancata osservanza di ciò, può causare morte, incendio o shock elettrico.

3. Connettere a una presa con 3 fori.

# Risoluzione dei problemi

Prova le soluzioni suggerite qui prima per evitare il costo di una chiamata di assistenza non necessaria.

## Utilizzo del frigorifero

PROBLEMA	CAUSE POSSIBILI	SOLUZIONE
Il frigorifero non funziona	Il frigorifero è staccato.	Attacca il frigorifero in una presa con 3 fori.
	L'interruttore è scattato o spento, o è saltata la corrente.	Resetta/Accendi l'interruttore o sostituisci il fusibile.
	Il frigorifero è in modalità scongelamento.	Aspetta che il ciclo di scongelamento termini e che il sistema di raffreddamento riparta.
Il compressore del frigorifero si esegue con frequenza o per lunghi periodi di tempo  <b>Nota:</b> Questo frigorifero è progettato per funzionare per lunghi periodi di tempo.	Il frigorifero è collegato.	Ciò è normale. Lascia che il frigorifero si raffreddi per 24 ore.
	Aggiunto cibo caldo o grosse quantità.	Ciò è normale.
	La porta è stata lasciata aperta, o il frigorifero non è a livello.	Verifica che un oggetto non impedisca la porta di chiudersi. Livella il frigorifero. Guarda "Livellare il Frigorifero."
	Acqua calda o aperture frequenti.	Ciò è normale.
	Impostazione del controllo della temperatura all'impostazione più fredda.	Regola la temperatura ad un'impostazione più calda.
Il frigorifero ha un cattivo odore	Il cibo non è sigillato o chiuso correttamente.	Risigilla il pacchetto. Posiziona una scatola aperta di bicarbonato nel frigorifero, sostituiscila ogni 3 mesi.
	L'interno ha bisogno di essere pulito.	Pulisci l'interno. Vedere "Pulizia."
	Cibo conservato troppo a lungo.	Smaltisci il cibo avariato.
La luce non si accende	Il frigorifero è staccato.	Attacca il frigorifero in una presa con 3 fori.
	La luce LED è esausta.	Contatta un tecnico qualificato per sostituire il LED esausto.
Le porte non chiudono correttamente	Il frigorifero non è a livello.	Guarda "Livellare il Frigorifero."
	Qualcosa sta ostruendo la chiusura della porta.	Verifica e rimuovi le ostruzioni.
Vibrazione o tintinnio	Il frigorifero non poggia stabilmente sul pavimento.	Guarda "Livellare il Frigorifero."
Suoni Normali	Sembra che l'acqua scorra dal frigorifero.	Il refrigerante che scorre nei condotti fa questo suono quando il compressore si aziona e si ferma.
		Il frigorifero ha un sistema di scongelamento automatico. L'acqua scongelata farà questo rumore.
	Rumore di ronzio	Il compressore e le ventole utilizzate per la circolazione dell'aria fredda possono fare questo suono. Se il frigorifero non è a livello, il suono sarà più forte.
	Suoni di ticchettio o rottura	Le parti interne fanno questo rumore quando si contraggono e si espandono in base ai cambi di temperatura.
Rumore di scoppiettio	Potrebbe accadere durante lo scongelamento automatico.	

## Temperatura e Umidità

PROBLEMA	CAUSE POSSIBILI	SOLUZIONE
Il frigorifero o freezer è troppo caldo	Il controllo della temperatura non è impostato su abbastanza freddo.	Regola il vano a un'impostazione più fredda; lascia per 24 ore che la temperatura si regoli.
	Le porte si aprono con frequenza o vengono lasciate aperte.	Limita l'apertura della porta per mantenere la temperatura interna. Verifica che un oggetto non impedisca la porta di chiudersi.
	Aggiunto cibo caldo di recente.	Lascia che il frigorifero e il cibo si raffreddino.
	Lo spazio fra il retro del frigorifero e il muro è troppo poco.	Lascia 5cm di spazio fra il retro del frigorifero e il muro.
	Gli oggetti contro il retro dei vani bloccano il flusso d'aria corretto.	Conserva gli oggetti solo dentro il bordo delle maniglie di vetro; non posizionare gli oggetti contro i lati dei vani o direttamente davanti alle ventole.
Il frigorifero o freezer è troppo freddo	Il controllo Temperatura è impostato su troppo freddo.	Regola la temperatura nel vano all'impostazione seguente più calda; lascia per 24 ore che la temperatura si regoli.
Umidità sull'esterno/ interno del frigorifero	Grande umidità	Ciò è normale durante periodi di grande umidità. Aasciuga la superficie e regola la temperatura a un'impostazione leggermente più fredda.
	Le porte si aprono con frequenza o vengono lasciate aperte.	Tieni la porta chiusa. Verifica che nessun oggetto impedisca alla porta di chiudersi. Livella il frigorifero. Guarda "Livellare il Frigorifero."
	Apri il contenitore d'acqua nel frigorifero.	Copri o sigilla il contenitore
Brina o cristalli di ghiaccio su cibo congelato	La porta del freezer lasciata aperta o aperta con frequenza.	Limita l'apertura della porta per mantenere la temperatura interna. Verifica che un oggetto non impedisca la porta di chiudersi.
	Il frigorifero non è a livello.	Livella il frigorifero. Guarda "Livellare il Frigorifero."
	Gli oggetti bloccano la ventilazione e prevengono il flusso d'aria corretto.	Sposta gli oggetti lontano dal fondo.
Il cibo si congela nel frigorifero	Cibo posizionato troppo vicino alla presa d'aria.	Sposta gli oggetti lontano dal fondo e da sopra al frigorifero.
	Controllo temperatura impostata troppo fredda.	Regola la temperatura a un'impostazione meno fredda.

# Hisense

life reimagined

## **GEBRUIKERHANDLEIDING**

Alvorens dit apparaat te gaan bedienen, moet u deze gebruikershandleiding zorgvuldig doorlezen en voor toekomstig gebruik bewaren

**NL**

**Nederlands**



Bedankt dat je voor Hisense hebt gekozen. We zijn er zeker van dat je je nieuwe koelkast prettig zult vinden om te gebruiken. Voordat je het apparaat echter gaat gebruiken, raden we je aan de instructies zorgvuldig te lezen, die details bevatten over het installeren en gebruik van het product. Bewaar deze handleiding voor toekomstig gebruik.

## Inhoudsopgave

<b>VEILIGHEID VAN DE KOELKAST.....</b>	<b>3</b>
<b>ONDERDELEN EN KENMERKEN.....</b>	<b>11</b>
<b>INSTALLATIEVEREISTEN.....</b>	<b>12</b>
Locatievereisten.....	12
Elektrische Vereisten.....	12
<b>INSTALLATIE-INSTRUCTIES.....</b>	<b>13</b>
Uitpakken van de Koelkast.....	13
Installatiepositie.....	13
Deuren Verwijderen.....	13
Gebruik van wateropslagbox.....	14
Voltooi de Installatie.....	15
Koelkast Waterpas Zetten.....	15
Deuren Uittijnen.....	15
<b>GEBRUIK VAN DE KOELKAST.....</b>	<b>16</b>
Openen en Sluiten van de Deuren.....	16
De bediening gebruiken.....	17
Kenmerken.....	20
Informatie Algemeen Gebruik.....	22
<b>KOELKAST ONDERHOUD.....</b>	<b>24</b>
Reinigen.....	24
Verlichting.....	24
Verzorging bij Vakantie en Vervoer.....	25
Koelkast Opnieuw Installeren/Gebruiken.....	25
<b>PROBLEEMOPLOSSING.....</b>	<b>26</b>

# Veiligheid van de Koelkast

## Je veiligheid en die van anderen zijn erg belangrijk.

We geven veel belangrijke veiligheidsberichten in deze handleiding en op je apparaat. Lees en volg altijd alle veiligheidsberichten.



Dit is het veiligheidswaarschuwingssymbool.

Dit symbool waarschuwt je voor mogelijke gevaren die jou en anderen kunnen doden of verwonden. Alle veiligheidswaarschuwingen hebben het veiligheidswaarschuwingssymbool en ofwel het woord "GEVAAR", "WAARSCHUWING" of "LET OP."

Deze woorden betekenen:

### **GEVAAR**

Er dreigt een gevaarlijke situatie. Je kan worden gedood of ernstig gewond raken als je de instructies niet onmiddellijk opvolgt.

### **WAARSC HUWING**

Een mogelijk gevaarlijke situatie die, indien deze niet wordt vermeden, de dood of ernstig lichamelijk letsel tot gevolg kan hebben.

### **LET OP**

Een mogelijk gevaarlijke situatie die, indien deze niet wordt vermeden, kan leiden tot matig of licht letsel.

Alle veiligheidswaarschuwingen zullen je vertellen wat het potentiële gevaar is, je vertellen hoe je de kans op letsel kunt verkleinen en wat er kan gebeuren als de instructies niet worden opgevolgd.



## Veiligheids- en waarschuwinginformatie

Voor uw veiligheid en correct gebruik, voordat u het apparaat installeert en het apparaat voor de eerste keer in gebruik neemt, moet u deze gebruikershandleiding zorgvuldig doorlezen, inclusief de tips en waarschuwingen. Om onnodige fouten en ongevallen te voorkomen, is het belangrijk om ervoor te zorgen dat alle mensen die het apparaat gebruiken, volledig bekend zijn met de werking ervan en de veiligheidsvoorzieningen. Bewaar deze instructies en zorg ervoor dat deze bij het apparaat blijven als het verplaatst of verkocht wordt, zodat iedereen gedurende de gehele levensduur naar behoren is geïnformeerd over het gebruik en veiligheidsmededelingen.

Voor de veiligheid van mensenlevens en eigendommen, de voorzorgsmaatregelen van de gebruikershandleiding naleven, aangezien de fabrikant niet verantwoordelijk is voor schade veroorzaakt voor nalatigheid.

### **Veiligheid voor kinderen en anderen personen die kwetsbaar zijn**

- In overeenstemming met de EN-norm

Dit apparaat kan door kinderen van 8 jaar en ouder en personen met verminderde fysieke, sensorische of mentale capaciteiten of gebrek aan ervaring en kennis worden gebruikt als zij op een veilige manier geïnstrueerd zijn over het gebruik van het apparaat en de betrokken gevaren hebben begrepen. Kinderen mogen niet met het apparaat spelen. Reinigings- en onderhoudswerkzaamheden mag niet zonder toezicht door kinderen worden gedaan. Kinderen in de leeftijd van 3 tot 8 mogen in werking zijnde koelende apparaten vullen en leegmaken.

- In overeenstemming met de IEC-norm

Dit apparaat is niet bedoeld voor gebruik door personen (inclusief kinderen) met verminderde lichamelijke, zintuiglijke of geestelijke vermogens, of gebrek aan ervaring en kennis, tenzij ze onder toezicht staan of geïnstrueerd werden over het gebruik van het apparaat door een persoon die verantwoordelijk is voor hun veiligheid.

- Kinderen moeten onder toezicht staan om ervoor te zorgen dat ze niet met het apparaat spelen.
- Houd alle verpakkingsmaterialen uit de buurt van kinderen, omdat er verstikkingsgevaar bestaat.
- Indien u het apparaat gaat afdanken, trekt u de stekker uit het stopcontact, snijdt het netsnoer ervan af (zo dicht mogelijk bij het apparaat) en verwijder de deur, teneinde te voorkomen dat kinderen een elektrische schokken krijgen of zichzelf in het apparaat opsluiten.
- Indien dit apparaat, welke is voorzien van magnetische deurafdichtingen, een ouder model van het apparaat moet vervangen die een veerslot (vergrendeling) op de deur of de deksel heeft, zorg ervoor dat het veerslot onbruikbaar wordt gemaakt voordat u het oude apparaat afdankt. Het bovenstaande zal voorkomen dat het een dodelijke valstrik voor een kind wordt.



### **Algemene veiligheid**

- Dit apparaat is bedoeld voor gebruik in huishoudelijke en soortgelijke toepassingen zoals:
  - personeelkeukens in winkels, kantoren of andere werkomgevingen;

-boerderijen en bij klanten in hotels, motels en andere type woonomgevingen;  
-bed en breakfast type omgevingen;  
-catering en dergelijke niet-retail toepassingen.

- Geen explosieve stoffen zoals aerosol blikjes met brandbaar drijfgas in dit apparaat bewaren.
- Indien het netsnoer beschadigd is, moet het worden vervangen door de fabrikant, servicemonteur of gelijkwaardige gekwalificeerd persoon teneinde gevaren te voorkomen.
- WAARSCHUWING — Ventilatieopeningen in de behuizing van het apparaat of in een ingebouwde structuur vrij van obstakels houden.
- WAARSCHUWING — Gebruik geen mechanische apparaten of andere middelen om het ondooiproces te versnellen, andere dan die aanbevolen door de fabrikant.
- WAARSCHUWING — Het koelcircuit niet beschadigen.
- WAARSCHUWING — Gebruik geen elektrische apparaten in de opslagruimte voor levensmiddelen van het apparaat, tenzij zij van het type zijn dat wordt aanbevolen door de fabrikant.
- Het koelmiddel en de isolatie drijfgas zijn ontvlambaar. Als u het apparaat afdankt, doe dit alleen bij een erkend afvalverwijderingscentrum. Niet blootstellen aan vlammen.
- WAARSCHUWING — Bij het positioneren van het apparaat moet u ervoor zorgen dat het netsnoer niet verstrikt of beschadigd raakt.
- WAARSCHUWING — Het waterreservoir alleen vullen met drinkwater.
- WAARSCHUWING — Niet meerdere draagbare stopcontacten of draagbare voedingen aan de achterkant van het apparaat plaatsen.

## Vervangen van het LED-lampje

- WAARSCHUWING — Het LED-lampje mag niet door de gebruiker worden vervangen! Als het LED-lampje beschadigd is, neemt u contact op met de klantenservice voor assistentie.

## Koelmiddel

Het koelmiddel isobuteen (R600a) bevindt zich in het koelcircuit van het apparaat, isobuteen is een natuurlijk gas met een hoge mate van milieuvriendelijkheid, maar die wel ontvlambaar is. Tijdens transport en installatie van het apparaat, moet u ervoor zorgen dat geen van de componenten van het koelcircuit beschadigd raakt.

Het koelmiddel (R600a) is ontvlambaar.

- WAARSCHUWING — Koelkasten bevatten koelmiddel en gassen in de isolatie. Koelmiddel en gassen moeten professioneel worden afgevoerd, omdat ze oogletsel of ontsteking kunnen veroorzaken. Zorg ervoor dat leidingen van het koelcircuit niet beschadigd raken voorafgaand aan het afdanken.



## **Waarschuwing: Brandgevaar/brandbare materialen**

Als het koelmiddelcircuit beschadigd zou kunnen zijn:

- Open geen vlammen en ontstekingsbronnen. De kamer waar het apparaat zich bevindt, moet grondig worden geventileerd.

Het is gevaarlijk om de specificaties of dit product op een of andere manier te wijzigen.

Eventuele schade aan het netsnoer kan kortsluiting, brand, en/of elektrische schok veroorzaken.

## **Elektrische veiligheid**

- Het netsnoer mag niet verlengd worden.
- Zorg ervoor dat de stekker niet wordt geplet of beschadigd. Een gebroken of beschadigde stekker kan oververhit raken en brand veroorzaken.

➤ Zorg ervoor dat u toegang hebt tot de hoofdstekker van het apparaat.

➤ Niet aan het netsnoer trekken.

➤ In het stopcontact los zit, mag u er geen stekker insteken. Er bestaat gevaar voor elektrische schokken of brand.

U mag het apparaat niet bedienen zonder de deksel van de binnenverlichting.

➤ De koelkast mag alleen worden voorzien van een netspanning van eenfasige wisselstroom van 220~240V/50Hz. Indien de fluctuatie van de netspanning in de wijk van de gebruiker zo groot is dat de netspanning hoger is dan de bovenstaande scope, moet u ter wille van de veiligheid A.C. Automatische netspanningsregelaar van meer dan 350W naar de koelkast leiden. De koelkast moet een apart stopcontact gebruiken in plaats van een gewone stopcontact tezamen met andere elektrische apparaten. De stekker moet overeenkomen met het stopcontact met aardingsdraad.

### **Dagelijks gebruik**

➤ Bewaar geen brandbare gassen of vloeistoffen in het apparaat, aangezien er een explosiegevaar bestaat.

➤ Gebruik geen elektrische apparaten in het apparaat (bijvoorbeeld elektrische ijsmakers, mixers, enz.).

➤ Bij het ontkoppelen, altijd de stekker uit het stopcontact trekken, en niet aan de kabel trekken.

➤ Plaats geen warme gerechten in de buurt van de plastic onderdelen van het apparaat.

➤ Geen voedingsmiddelen direct tegen de luchtafvoer op de achterwand plaatsen.

➤ Voorverpakte diepvriesproducten opslaan in overeenstemming met de instructies voor bevroren voedselproductie.

➤ De opslaginstructies van de fabrikant van apparaten moeten streng worden nageleefd. Raadpleeg de relevante opslaginstructies.

➤ Plaats geen koolzuurhoudende of warme dranken in het vriesvak, aangezien het druk op het blikje uitoefent, waardoor

het kan ontploffen, en schade aan het apparaat wordt veroorzaakt.

- Bevroren voedsel kan brandwonden veroorzaken als het rechtstreeks uit het vriesvak wordt geconsumeerd.
- Plaats het apparaat niet in direct zonlicht.
- Houd brandende kaaren, lampen of other onderwerpen met open vlammen uit de buurt van het apparaat, zodat het apparaat niet in brand vliegt.
- Het apparaat is uitsluitend bedoeld voor het bewaren van voedsel en/of dranken voor een normale consumptie van huishoudens, zoals uitgelegd in dit instructieboekje. Het apparaat is zwaar. Voorzichtigheid is geboden bij het verplaatsen.
- Geen items verwijderen of aanraken uit het vriesvak als uw handen vochtig/nat zijn, aangezien uw huid letsel kan oplopen of vorst/vriesbrandwonden.
- Gebruik nooit de basis, laden, deuren enz. om op te staan als ondersteuning.
- Diepgevroren voedsel mag niet opnieuw worden ingevroren als het eenmaal ontdooid is.
- Geen ijslolly's of ijsblokjes rechtstreeks uit de vriezer consumeren, aangezien dit vriesbrandwonden in de mond en aan de lippen kan veroorzaken.
- Om te voorkomen dat voorwerpen vallen en letsel aan personen of schade aan het apparaat kunnen veroorzaken, de deurrekken niet overbelasten en plaats niet teveel voedsel in de verladen.
- **WAARSCHUWING** - Voedsel moet in zakken worden verpakt voordat het in de koelkast wordt geplaatst. Vloeistoffen moeten in flessen of afgedekte containers worden bewaard om morsen te voorkomen, omdat het ontwerp van de structuur van het product niet eenvoudig te reinigen is.
- Dit koelapparaat is niet bedoeld voor gebruik als inbouwapparaat.
- Om de temperatuur en de vochtigheid in de buurt van het apparaat te meten en het apparaat beter te laten werken, kunt u buiten de kast van het apparaat temperatuur- en vochtigheidssensoren aanbrengen.



## **Let op!**

### **Onderhoud en reinigen**

- Alvorens onderhoudswerkzaamheden uit te voeren, moet u het apparaat uitschakelen en de stekker uit het stopcontact trekken.
- Het apparaat niet reinigen met metalen voorwerpen, stoomreinigers, etherische oliën, organische oplosmiddelen of schuurreinigers.
- U mag geen scherpe voorwerpen gebruiken om rijp uit de koelkast te schrapen. Gebruik een plastic schraper.

### **Installatie Belangrijk!**

- Voor de elektrische aansluiting, voorzichtig de instructies in deze handleiding volgen.
- Het apparaat uitpakken en controleer of er schade is aan het apparaat. Sluit het apparaat niet aan als het beschadigd is. Meld mogelijke beschadigingen onmiddellijk aan de winkel waar u het apparaat heeft gekocht. In dat geval de verpakking bewaren.
- Het is raadzaam om tenminste twee uur te wachten, alvorens het apparaat aan te sluiten, om de compressor op beschadigingen te controleren.
- Er moet voldoende luchtcirculatie rondom het apparaat aanwezig zijn, want als dit ontbreekt kan het leiden tot oververhitting. Om te zorgen voor voldoende ventilatie, volgt u de instructies die relevant zijn voor de installatie. Wanneer dat mogelijk is moet de achterkant van het product niet te dicht op een muur worden geplaatst, teneinde te voorkomen dat u warme delen aanraakt (compressor, de condensor) om het risico van een brand te voorkomen, en u volgt de instructies die relevant zijn voor de installatie.
- Het apparaat mag niet dicht bij radiatoren of kookplaten worden geplaatst.
- Zorg ervoor dat de stekker toegankelijk is na de installatie van het apparaat



## Onderhoud

- Alle elektrotechnische werkzaamheden die nodig zijn om dit apparaat te installeren, mogen uitsluitend door een elektricien of daartoe bevoegd persoon worden uitgevoerd.
- Dit product mag alleen worden onderhouden door een erkend Service Center en uitsluitend originele onderdelen mogen daarvoor worden gebruikt.

1. Als het apparaat Frost Free is.
2. Als het apparaat een vriesvak bevat.

## **Teneinde besmetting van voedsel te voorkomen, gaarne de volgende instructies in acht nemen:**

- Het langdurige openen van de deur kan een aanzienlijke verhoging van de temperatuur in de compartimenten van het apparaat veroorzaken.
- De oppervlakken die in contact kunnen komen met voedsel en toegankelijke afvoersystemen regelmatig reinigen.
- Reinig de watertanks indien deze gedurende 48 uur niet zijn gebruikt; het watersysteem aangesloten op een water toevoer doorspoelen, indien het water de afgelopen 5 dagen niet heeft gestroomd.
- Bewaar rauw vlees en vis in daarvoor geschikte opslagbakken in de koelkast, zodat het niet in contact komt met of druipt op ander voedsel.
- Diepvriesvakken met twee-sterren zijn geschikt voor het bewaren van diepgevroren voedsel, bewaren en maken van ijs en ijsblokjes maken.
- Compartimenten met één, twee en drie sterren zijn niet geschikt voor het invriezen van vers voedsel.
- Indien het koelapparaat gedurende lange perioden leeg zal staan, deze uitschakelen, ontdooien, reinigen, drogen, en de deur open laten staan teneinde schimmelvorming in het apparaat te voorkomen.

## Juiste Verwijdering Van Je Oude Koelkast

### **WAARSCHUWING**

#### Verstikkingsgevaar

Verwijder de deuren uit je oude koelkast. Als je dit niet doet, kan dit de dood of hersenbeschadiging tot gevolg hebben.

**BELANGRIJK:** Beknelling en verstikking van kinderen zijn geen problemen uit het verleden. Afgedankte of achtergelaten koelkasten zijn nog steeds gevaarlijk, zelfs als ze "maar een paar dagen" blijven staan. Als je je oude koelkast weggooit, volg dan deze instructies om ongelukken te voorkomen.

## Alvorens u uw oude koelkast of diepvriezer afdankt:

- De deuren verwijderen.
- Laat de schappen op hun plaats zodat kinderen er niet makkelijk in kunnen klimmen.

### Belangrijke informatie over het afvoeren van koelmiddelen:

Gooi de koelkast weg in overeenstemming met de Federale en Lokale voorschriften. Koelapparaten moeten worden afgevoerd door een erkende, EPA-gecertificeerde koelapparaten technicus volgens de vastgestelde procedures.

## Onderdelen en Kenmerken

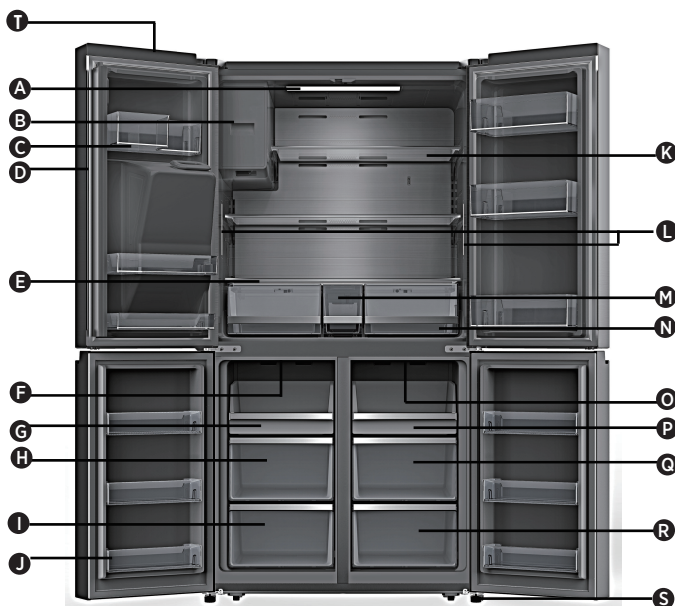

- A** Koelkast LED-lampje
- B** IJsmaker
- C** Bak in koelkastdeur
- D** Draaiende Scheider
- E** Afdekking
- F** LED-lampje vriezer
- G** Diepvrieslade

- H** Middelste lade van de vriezer
- I** Onderste lade van de vriezer
- J** Vriezer Deurbak
- K** Glazen Platen
- L** Zijverlichting koelkast
- M** Wateropslagbox
- N** Opberglade

- O** Omvormbaar Compartment met LED-lampje
- P** Omvormbaar Compartment Lade
- Q** Omvormbaar Compartment Middelste Lade
- R** Omvormbaar Compartment Onderste Lade
- S** Stelpoot
- T** Wi-Fi Module

**OPMERKING:** Je model ziet er mogelijk anders uit dan deze en andere afbeeldingen in deze handleiding, afhankelijk van de functies van je model.

**OPMERKING:** Om de beste energie-efficiëntie van dit product te waarborgen, plaatst u alle schappen, laden op hun oorspronkelijke positie zoals in de bovenstaande afbeelding.

# Installatievereisten

## Locatievereisten

### ⚠ WAARSCHUWING



#### Brandgevaar/ brandbare materialen

Houd brandbare materialen en dampen, zoals benzine, uit de buurt van het apparaat. Als je dit niet doet, kan dit leiden tot de dood, explosie of brand.

**BELANGRIJK:** Deze koelkast is uitsluitend ontworpen voor huishoudelijk gebruik binnenshuis.

## Temperatuur

Deze koelkast is bedoeld voor gebruik op een locatie waar de temperatuur varieert tussen minimaal 16°C tot maximaal 43°C. De aanbevolen kamertemperatuur voor optimale prestaties, die het elektriciteitsverbruik vermindert en een superieure koeling biedt, ligt tussen 16°C en 32°C. Het wordt aanbevolen de koelkast niet in de buurt van een warmtebron, zoals een oven of radiator, te plaatsen.

## Inbouwmaten (mm)

W	W1	W2	W3	D	D1	D2	H
914	996	1471,4	908	725	610	1097,5	1785

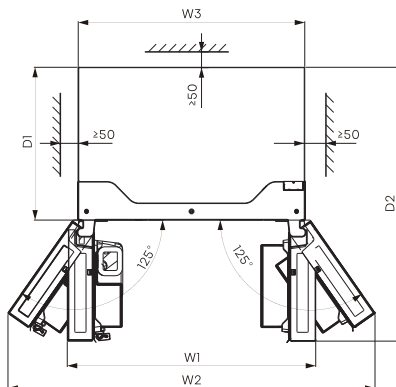
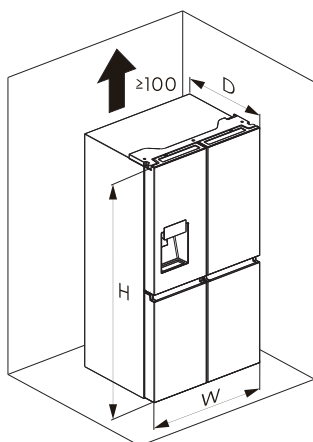

## Ventilatie

Voldoende luchtcirculatie rond de koelkast is vereist voor een efficiënte werking.

Houd de aanbevolen afstanden aan voor een goede ventilatie.

## Elektrische Vereisten

### ⚠ WAARSCHUWING



#### Gevaar Voor Elektrische Schokken

Steek de stekker in een geaard 3-punts stopcontact.  
Verwijder de aardepen niet van de stekker.  
Gebruik geen adapter.  
Gebruik geen verlengsnoer.  
Als u dit niet doet, kan dit leiden tot de dood, brand of elektrische schokken.

Voordat je je koelkast naar de definitieve locatie verplaatst, is het belangrijk om ervoor te zorgen dat je over de juiste elektrische aansluiting beschikt.

#### Aanbevolen aardingsmethode

Een geaarde elektrische voeding van 220-240 volt, 50Hz, alleen wisselstroom van 15 of 20 ampère is vereist. Het wordt aanbevolen om een apart circuit aan te leggen dat alleen voor je koelkast dient. Gebruik een stopcontact dat niet kan worden uitgeschakeld met een schakelaar. Gebruik geen verlengsnoer.

**OPMERKING:** Koppel de koelkast los van de elektrische bron voordat je een installatie of reiniging uitvoert. Wanneer je klaar bent, sluit je de koelkast opnieuw aan op de elektrische bron en stel je de temperatuurregelaars opnieuw in op de gewenste instelling.

# Installatie-Instructies

## Uitpakken van de Koelkast

### **WAARSCHUWING**



#### **Brand- of Explosiegevaar**

Doorboor geen leidingen van de koelkast.  
Volg de instructies zorgvuldig op.  
Gebruik van brandbaar koelmiddel.  
Als je dit niet doet, kan dit leiden tot de dood,  
explosie of brand.

**BELANGRIJK:** Wees voorzichtig bij het verplaatsen van de koelkast om schade aan de leidingen van de koelkast te voorkomen of het risico op lekkage te vergrotten.

### **WAARSCHUWING**

#### **Extreem Gewicht Waarschuwing**

Gebruik twee of meer mensen om de koelkast te verplaatsen en te installeren.  
Als je dit niet doet, kan dit leiden tot rug- of ander letsel.

## Verwijderen van de Verpakking

- Verwijder tape en lijmresten van oppervlakken voordat je de koelkast inschakelt. Wrijf een kleine hoeveelheid vloeibare afwasmiddelzeep over de lijm met uw vingers. Veeg met warm water en drogen.  
**OPMERKING:** Gebruik geen scherpe instrumenten, ontsmettingsalcohol, brandbare vloeistoffen of schurende reinigingsmiddelen om tape of lijm te verwijderen. Deze producten kunnen het oppervlak van je koelkast beschadigen. Zie "Veiligheid van de Koelkast" voor meer informatie.
- Verpakkingsmaterialen weggoien/recyclen.
- Als de koelkast gedurende enige tijd in een horizontale of gekantelde positie is geplaatst, wacht dan 4 uur voordat je hem aansluit om de olie in de compressor te laten bezinken.

### **Bij het verplaatsen van je koelkast:**

Je koelkast is zwaar. Zorg er bij het verplaatsen van de koelkast om te reinigen of voor onderhoud dat je de vloer bedekt met karton of hardboard om schade aan de vloer te voorkomen. Trek de koelkast altijd recht naar voren wanneer u hem verplaatst. Waggel of "loop" niet met de koelkast wanneer je hem probeert te verplaatsen, omdat er schade aan de vloer kan ontstaan.

## Reinigen vóór gebruik

Nadat je alle verpakkingsmaterialen hebt verwijderd, reinig je de binnenkant van de koelkast voordat je deze gebruikt. Zie de reinigingsinstructies in "Koelkast Onderhoud."

### **Belangrijke informatie die je moet weten over glazen planken en afdekkingen:**

Maak glazen schappen of afdekkingen niet schoon met warm water als ze koud zijn. Schappen en afdekkingen kunnen breken als ze worden blootgesteld aan plotselinge temperatuurschommelingen of schokken, zoals stoten. Gehard glas is ontworpen om in veel kleine kiezelstukjes te breken. Dit is normaal. Glazen schappen en afdekkingen zijn zwaar. Gebruik beide handen bij het verwijderen om vallen te voorkomen.

## Installatiepositie

- Dit apparaat presteert goed van SN tot T. Het apparaat werkt mogelijk niet goed, als het gedurende een langere periode bij een temperatuur boven of onder het aangegeven bereik werkt.

Klimaatklasse	Omgevingstemperatuur
SN	+10°C tot +32°C
N	+16°C tot +32°C
ST	+16°C tot +38°C
T	+16°C tot +43°C

## Deuren Verwijderen (alleen indien nodig)

Maak de koelkast op om er zeker van te zijn dat hij door de deuropening past. Als de koelkast niet gemakkelijk door de deuropening kan, volg dan de instructies voor het verwijderen van de twee deuren van het koelkastcompartiment en het voorpaneel van de vrieslade.



### **WAARSCHUWING**



#### **Gevaar Voor Elektrische Schokken**

Schakel de stroom uit voordat u de deuren verwijdert.  
Sluit de aarddraad weer aan voordat u het apparaat in gebruik neemt.  
Doet u dit niet, dan kan dit leiden tot de dood of elektrische schokken.

## De gereedschappen die u nodig zult hebben (Niet meegeleverd)

	
Inbusleutel (4mm)	Sleutel (8mm)
	
Phillips Schroevendraaier	

## Verwijder de deuren

**BELANGRIJK:** Houd de koelkastdeuren gesloten tot u ze uit de kast kunt halen.

1. Koppel de koelkast los of schakel de stroom uit.
2. Verwijder met een kruiskopschroevendraaier de drie schroeven waarmee het scharnierdeksel is bevestigd, en verwijder vervolgens het scharnierdeksel met de volledige uitrusting eraan vast.

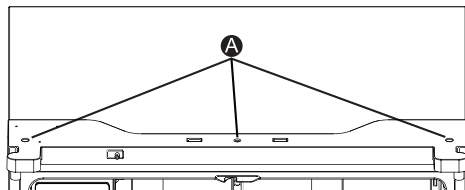

A Schroeven

3. Scheid de twee connectoren op de linker zijdeur. Om de draadstekker te verwijderen, drukt u op de bovenkant van de stekker (B) en maakt u hem los van de andere. Om de waterkoppeling van het scharnier te verwijderen, draait en trekt u de clips van de koppeling. Verwijder de waterleiding (C) terwijl u het beweegbare deel (D) van de waterleidingkoppeling indrukt.

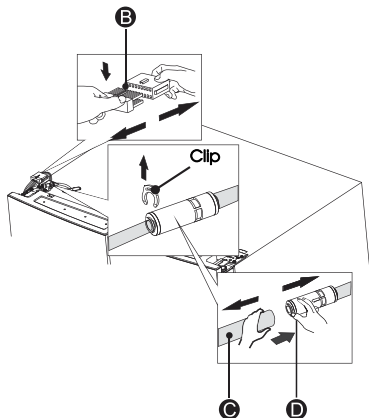

4. Verwijder de 3 schroeven (E) bevestigd aan de scharnieren met een sleutel (8mm) en 1 stelschroef (F) bevestigd aan het scharnier met Philips (+) schroevendraaier. Verwijder de linker en rechter deurscharnieren (G).

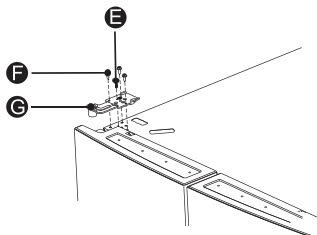

5. Gebruik uw beide handen om de deur verder te openen dan 90°. Optillen en verwijderen.

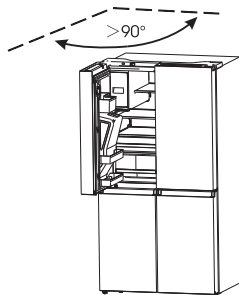

6. Verwijder indien nodig de 2 inbusbouten scharnieren (I) met een inbusleutel (J). Verwijder het onderste linker deurscharnier (H).

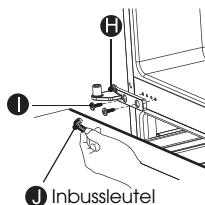

## Deuren vervangen

1. Indien verwijderd, installeer het onderste scharnier opnieuw.
2. Zet de deur van de koelkast met twee of meer personen op het onderste scharnier.
3. Steek het bovenste scharnier in de bovenkant van de deur.
4. Gebruik de drie eerder verwijderde schroeven om het bovenste scharnier aan de bovenkant van de kast vast te maken.  
**OPMERKING:** Alleen linkerdeur, plaats de massaschroef terug in het bovenste scharnier, maak de uitrusting weer vast, sluit de waterleiding weer aan, zorg ervoor dat de clips goed op de koppeling zijn aangesloten.
5. Herhaal stap 1 t/m 4 om de tegenoverliggende deur te vervangen.
6. Gebruik de drie eerder verwijderde schroeven om het bovenste scharnierdeksel en het bedieningspaneel weer aan de bovenkant van de kast te monteren.

## Gebruik van wateropslagbox

1. De gebruiker trekt de ijsbak in de richting van de pijl.

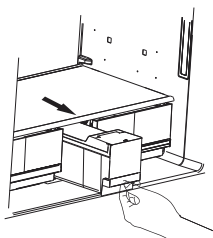

2. Open het deksel van de ijsbak en doe er water in.

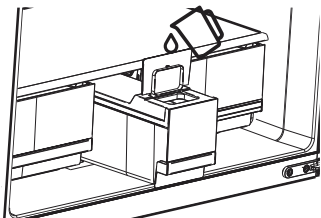

3. Sluit het deksel en duw het terug in de richting van de pijl in de ijsbak.

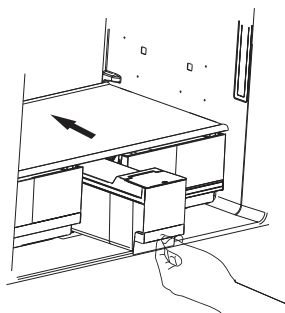

- OPMERKING:**
1. De ijsbak kan tot 4,2L water bevatten.
  2. Als de wateropslagbox niet op zijn plaats zit, knipt het pictogram " " op het bedieningspaneel.
  3. Als de gebruiker meer dan 7 dagen op reis is, is het raadzaam het ijs schoon te maken.
  4. Als de tank wordt verplaatst, zal de pomp het water uit de ijsmaker halen. Na ongeveer een minuut zullen er een paar druppels water uit de ijsafvoer vallen, wat normaal is.

## Voltooi de Installatie

### ⚠ WAARSCHUWING



#### Gevaar Voor Elektrische Schokken

Steek de stekker in een geaard 3-punts stopcontact.  
 Verwijder de aardpen niet van de stekker.  
 Gebruik geen adapter.  
 Gebruik geen verlengsnoer.  
 Als u dit niet doet, kan dit leiden tot de dood, brand of elektrische schokken.

1. Steek de stekker in een geaard 3-punts stopcontact.
- OPMERKING:** Deze koelkast begint te werken zodra hij is aangesloten op het stopcontact.

2. Verplaats de koelkast naar de definitieve locatie en zorg ervoor dat de aanbevolen afstand behouden blijft.

## Koelkast Waterpas Zetten indien nodig

De koelkast moet waterpas staan om optimale prestaties en uiterlijk te behouden.

1. Draai de stelpoten aan de onderkant, aan de voorkant van de kast om die kant van de koelkast omhoog of omlaag te brengen totdat de koelkast waterpas staat.
2. Draai beide poten evenveel om de voorkant van de koelkast iets op te tillen. Hierdoor kunnen de deuren gemakkelijker sluiten.

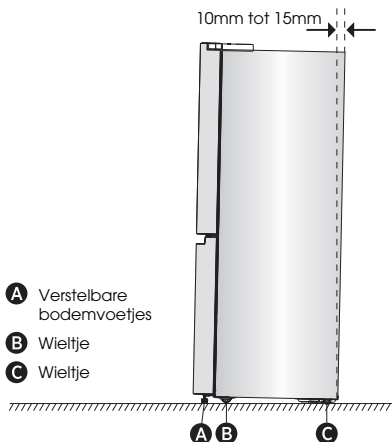

- OPMERKING:** Laat iemand tegen de bovenkant van de koelkast duwen, zodat er wat gewicht van de stelvoeten afgenomen wordt. Dit maakt het makkelijker om de poten te draaien. Draai de stelpoten rechtsonder om de koelkast te verhogen of linksom om deze te verlagen. Om ervoor te zorgen dat de deuren automatisch sluiten, kantel je de bovenkant van je koelkast ongeveer 10mm tot 15mm naar achteren. Gebruik indien nodig een steeksleutel om de poten af te stellen.

## Deuren Uitlijnen (indien nodig)

De plaatjes worden gebruikt om deuren uit te lijnen, deze vind je in de zak bij de handleiding.

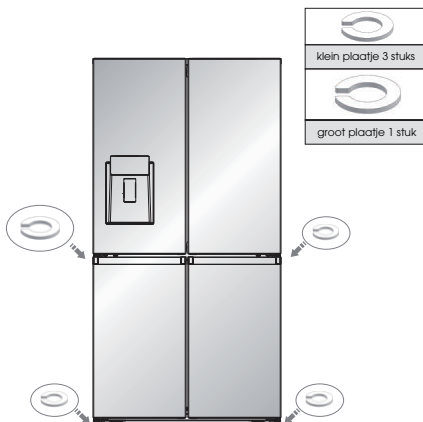

# Gebruik van de Koelkast

## Openen en Sluiten van de Deuren

Ruimte maken om de deuren te kunnen openen  
Zorg ervoor dat je voldoende ruimte voor je koelkast hebt om de deuren open te zwaielen.

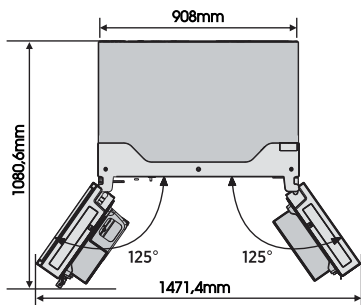

De vier deuren kunnen afzonderlijk of samen worden geopend en gesloten.

- Er zit een middenstijl in de linker koelkastdeur.
- Bij het sluiten van de linkerdeur klappt de middenstijl achter de rechterdeur waardoor de twee deuren samenkomen.

- De temperatuur van het frame van de deur wordt geregeld om te voorkomen dat vocht op de middenstijl ontstaat. De temperatuur van het oppervlak kan warm zijn, wat normaal is, en heeft geen invloed op de prestaties van de koelkast.

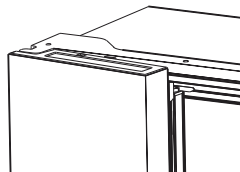

**OPMERKING:** Zorg ervoor dat de middenstijl naar binnen is geklapt voordat je de linkerdeur sluit. Als de middenstijl naar buiten wordt getrokken, kan deze beschadigd raken wanneer je de deur probeert te sluiten.

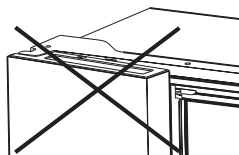

# De Bediening Gebruiken

Uw product heeft één bedieningspaneel, dat zich op de deur van de koelkast bevindt. Gebruik uw apparaat volgens de volgende controle richtlijnen.

## Bedieningspaneel

Het bedieningspaneel is afgebeeld in onderstaande figuur. Het display licht op wanneer de koelkast voor het eerst op het stopcontact wordt aangesloten. De verlichting gaat echter automatisch na 60 seconden uit.

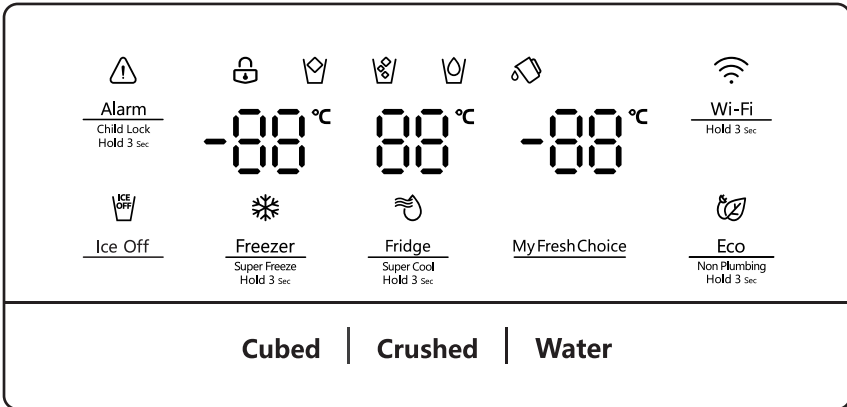

### **Alarm** Kinderslot en Deuralarm

Deze knop heeft twee doelen:

#### 1. Kinderslot

Houd "Alarm" 3 seconden lang ingedrukt om het hele bedieningspaneel te vergrendelen, inclusief de dispensersfunctie. Als het bedieningspaneel is vergrendeld, zal het pictogram "🔒" branden en werkt geen van de toetsen op het bedieningspaneel. Om het Configuratiescherm te ontgrendelen, houdt u "Alarm" opnieuw 3 seconden ingedrukt.

#### 2. Deuralarm

Als een deur langer dan 2 minuten open staat, wordt het deuralarm geactiveerd. Het pictogram "⚠️" knippert, op het bedieningspaneel verschijnt "dr", en u hoort een zoemer. De zoemer klinkt 3 keer per minuut en stopt na 8 minuten. In geval van alarm, kunt u de alarmtoets aanraken om het deuralarm te annuleren, waarna het "⚠️" icoon stopt met flikkeren en blijft branden, tegelijkertijd stopt het zoemgeluid. Ook deuralarm kan worden gestopt door alle deuren te sluiten.

Om energie te besparen, vermijd de deur voor een langere tijd open te houden als u het apparaat gebruikt.

### **Ice Off** IJs Uit

U kunt de "Ice Off" knop aanraken om de ijsmaker te bedienen. Wanneer het kinderslot is uitgeschakeld, kunt u de toets "Ice Off" aanraken om de ijsmaker uit te schakelen, en het pictogram "🧊" zal oplichten. Als u de ijsmaker wilt inschakelen, raakt u de toets

"Ice Off" opnieuw aan, waarna het pictogram "🧊" uit zal zijn.

**OPMERKING:** Wanneer "Ice Off" aan staat, wordt alleen de ijsmaker uitgeschakeld en niet de dispenser.

### **Fridge** Koelkast Temperatuur Controle

Als u continu op de knop drukt, zal de temperatuur als volgt worden ingesteld.

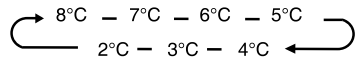

Als u de tijd die nodig is om items in de koelkast af te koelen wilt verkorten, houdt u deze toets 3 seconden lang ingedrukt; het Super Cool icoon "❄️" licht op en de instelling van de koelkast temperatuur toont 2°C. Super cool schakelt automatisch uit na ongeveer 3 uur en de koelkast temperatuurinstelling keert terug naar de vorige instelling.

Wanneer de Super Cool functie aan staat, kunt u "Fridge" aanraken om hem uit te zetten.

**OPMERKING:** Wanneer u de toets "Eco" aanraakt, wordt de functie "Eco" geactiveerd en de Super Cool functie uitgeschakeld.

### **Freezer** Vriezer Temperatuur Controle

U kunt op de knop "Freezer" drukken om de modus voor het regelen van de vriestemperatuur te activeren. Als u continu op de knop drukt, zal de temperatuur als volgt worden ingesteld.



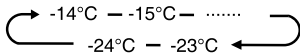

Houd de knop 3 seconden ingedrukt, het pictogram  zal oplichten, de instelling van de vriezer temperatuur geeft -24°C weer.

Super Freeze kan de temperatuur snel verlagen en uw voedsel sneller dan normaal in te vriezen. Dit kan de vitamines en voedingswaarde in vers voedsel meer vasthouden en uw voedsel langer bewaren. Super Freeze wordt na 52 uur automatisch uitgeschakeld en de temperatuurinstelling van de vriezer keert terug naar de vorige instelling. Wanneer de functie Super Freeze is ingeschakeld, kunt u "Freezer" aanraken om de functie Super Freeze uit te schakelen.

De Super Freeze wordt gebruikt om voorvriezen en snel invriezen uit te voeren in de volgorde van het Vriesvak. Deze functie versnelt het invriezen van vers voedsel en beschermt tegelijkertijd reeds opgelagde voedsel tegen ongewenste opwarming.



Om vers voedsel in te vriezen, activeer je de Super Freeze functie ten minste 24 uur voordat je het voedsel plaatst om het voorvriezen te voltooien.

#### OPMERKING:



- Wanneer u de Super Freeze-functie de "Eco" -toets aanraakt, wordt de "Eco" -functie geactiveerd en wordt de Super Freeze-modus uitgeschakeld.
- Wanneer u de Super Freeze functie selecteert, zorg er dan voor dat er geen flessen in het vriesvak staan. Flessen en blikjes kunnen exploderen.

#### MyFreshChoice **Mijn Verse Keuze** **Temperatuurcontrole**

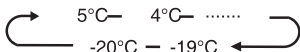
U kunt de toets "My Fresh Choice" aanraken om de modus te activeren waarmee u de temperatuur van het cabine compartiment kunt regelen. Als u continu op de knop drukt, zal de temperatuur als volgt worden ingesteld.



#### **Dispenser Controle**

Als het kinderslot is ingeschakeld, zal de dispenser niet werken. Wanneer het kinderslot is uitgeschakeld, kunt u op de "Cubed" of "Crushed" optie drukken om het soort ijs te kiezen dat moet worden afgegeven, en op de "Water" toets drukken om de watermodus te activeren. Als u de functie Blokjes kiest, zal het -icoon oplichten, als u de functie Gemalen kiest, zal het -icoon oplichten, en het -icoon zal oplichten als de functie Water wordt gekozen.



U kunt deze knop aanraken om de Eco-modus in en uit te schakelen. Wanneer u de Eco-modus inschakelt, licht het Eco-pictogram  op.

De temperatuur van de koelkast wordt automatisch omgeschakeld naar 6°C en de vriezer naar -17°C. Als de Eco-modus is uitgeschakeld, gaat het pictogram  uit en keert de temperatuurinstelling terug naar de vorige instelling.

#### **Reservoir reset**

Als het waterreservoir niet op zijn plaats is geïnstalleerd, zal het pictogram knipperen. Als het waterreservoir op zijn plaats is geïnstalleerd is, gaat het pictogram  uit. Wanneer het pictogram  knippert, houdt u de Eco-toets 3 seconden lang ingedrukt om het tankalarm te annuleren en het pictogram wordt gedoofd.

#### OPMERKING:

Als u ijs moet maken, moet u nog steeds de tank plaatsen.

#### Demomodus

De demomodus is bedoeld voor winkeldisplays, en voorkomt dat de koelkast koude lucht produceert. In deze koelingsmodus lijkt het alsof de koelkast werkt, maar er wordt geen koude lucht geproduceerd. De indicators op het bedieningspaneel geven "OF" aan. Om deze modus te annuleren houdt u de knoppen "Alarm" en "Wi-Fi" tegelijkertijd 3 seconden lang ingedrukt, waarna de zoemer een lang geluid laat horen.



Wi-Fi  
Hold 3 sec.

#### Wi-Fi functie

Dit apparaat kan op afstand worden bediend met een smartphone of een tablet. Als het apparaat niet op het thuisnetwerk is aangesloten, functioneert het als een gewoon apparaat.

#### Wat heeft u nodig om het toestel aan te sluiten?

- Het signaal van het lokale draadloze netwerk (Wi-Fi) moet voldoende sterk zijn op de plaats waar het apparaat is geïnstalleerd.
- De router van het thuisnetwerk moet verbonden zijn met het internet, en de Wi-Fi-functie op het apparaat moet geactiveerd zijn.
- De smartphone/tablet moet verbonden zijn met het internet.
- Het besturingssysteem van uw smartphone/tablet moet compatibel zijn met de ConnectLife app.

#### APPARAAT WI-FI-STATUS

Er zijn drie WiFi-statussen zoals hieronder getoond. U moet het displaybord activeren volgens de relevante stappen.

#### • VERBIND APPARAAT MET WI-FI

Nadat u de Wi-Fi-functie heeft geactiveerd, verbindt u uw apparaat met uw thuisrouter om uw apparaat te verbinden met de ConnectLife mobiele app.

**Stap 1:** Stel het apparaat in op normale werking. Raak de Wi-Fi-toets ongeveer 3 seconden aan.

U bent in het menu netwerkverbinding wanneer "--" op het display verschijnt.

**Stap 2:** Druk binnen 60 seconden op de toets Fridge om " " te selecteren.

**Stap 3:** Raak de Wi-Fi-toets aan om de selectiemodus te bevestigen. Het Wi-Fi symbool begint te knipperen en het netwerk van dit apparaat is nu open om verbinding mee te maken, gedurende 5 minuten.

**Stap 4:** Als het Wi-Fi-symbool " " brandt, betekent dit dat de Wi-Fi-verbinding tot stand is gebracht. Het display keert terug naar normaal.

#### • APPARAAT MET MEERDERE GEBRUIKERS

##### KOPPELEN

Het apparaat kan gekoppeld worden met uw mobiele apparaat. Koppel eenvoudig een andere gebruiker aan uw apparaat. Hiervoor moet uw apparaat al eerder zijn ingesteld en verbonden met uw thuisnetwerk. Zo niet, ga dan terug en selecteer INSTELLEN VAN APPARAAT.

**Stap 1:** Stel het apparaat in op normale werking. Raak de Wi-Fi-toets ongeveer 3 seconden aan. U bent in het menu netwerkverbinding wanneer "--" op het display verschijnt.

**Stap 2:** Druk binnen 60 seconden op de toets Fridge om " " te selecteren.

**Stap 3:** Raak de Wi-Fi-toets aan om de selectiemodus te bevestigen. Het netwerk KOPPELEN van dit apparaat is nu open om verbinding mee te maken, gedurende 5 minuten.

**Stap 4:** Wanneer het display weer normaal is, betekent dit dat het KOPPELEN geslaagd is.

#### • ALLE GEBRUIKERS VAN HET APPARAAT ONTKOPPELEN

Door deze functie te activeren wordt de in het apparaat opgeslagen gebruikersinformatie gewist, het apparaat wordt verwijderd uit alle gekoppelde app-gebruikersaccounts.

**Stap 1:** Stel het apparaat in op normale werking. Raak de Wi-Fi-toets ongeveer 3 seconden aan. U bent in het menu netwerkverbinding wanneer "--" op het display verschijnt.

**Stap 2:** Druk binnen 60 seconden op de toets Fridge om " " te selecteren.

**Stap 3:** Raak de Wi-Fi-toets aan om de selectiemodus te bevestigen en de ont koppeling te realiseren.

**Stap 4 :** Nadat het apparaat is losgekoppeld, komt het automatisch in de distributienetwerkstatus, het pictogram " " knippert, en de distributienetwerktijd bedraagt maximaal 5 minuten.

#### Informatie!

Wij raden u aan de mobiele app te downloaden en te installeren en een ConnectLife account aan te maken voordat u probeert de verbinding met uw apparaat tot stand te brengen.

#### ConnectLife App

De ConnectLife App is gratis te downloaden in de Apple App Store of in de Google Play Store.



#### Installeren van de ConnectLife app

1. Ga naar de App Store (op Apple apparaten), App Gallery (op Huawei apparaten) of Google Play store (op Android apparaten) op uw telefoon/tablet.

2. Zoek naar "ConnectLife".



3. Kies de ConnectLife app en installeer deze op uw smartphone/tablet.

#### Koelkast toevoegen aan APP

1. Selecteer "Apparaten toevoegen" of "+".

2. Kies "Koelkast".

3. Open de Camera in de App om de SN-code (barcode) van het apparaat te scannen. De 23-bits barcode bevindt zich onder het gegevensplaatje aan de binnenkant van de koelkast.

4. Selecteer "INSTELLEN VAN APPARAAT", volg de instructies en zorg ervoor dat de WiFi functie van het apparaat is geactiveerd, en selecteer vervolgens "Volgende".

**OPMERKING:** Wanneer het apparaat verbonden is met het thuisnetwerk en andere gebruikers hetzelfde apparaat willen koppelen, kunnen zij direct "APPARAAT KOPPELEN" selecteren om te koppelen.

5. Schakel bluetooth in zoals gevraagd, u krijgt nu het apparaat te zien (koelkast HIS-XXXX), selecteer het.

6. Selecteer de veilige Wi-Fi optie, voer het wachtwoord in en maak verbinding.

7. Selecteer de locatie van het apparaat en sla op.

8. Met succes toegevoegd, u kunt nu het apparaat op afstand bedienen.

#### OPMERKING:

- Uitzendfrequentieband(en) en maximaal toegestaan zendvermogen in de operationele frequentieband(en): 2400- 2483,5MHz, minder dan of gelijk aan 20dbm.

- Dit apparaat moet worden geïnstalleerd en gebruikt met een minimumafstand van 20cm tussen de radiator en uw lichaam.

## Kenmerken

In dit gedeelte leest u hoe u het grootste deel van de handige functies kunt gebruiken. We raden u aan om deze zorgvuldig door te lezen voordat u het apparaat gebruikt.

### Belangrijke informatie die je moet weten over glazen schappen en afdekkingen:

Maak glazen schappen of afdekkingen niet schoon met warm water als ze koud zijn. Schappen en afdekkingen kunnen breken als ze worden blootgesteld aan plotselinge temperatuurschommelingen of schokken, zoals stoten. Gehard glas is ontworpen om in veel kleine kiezelstukjes te breken. Dit is normaal. Glazen schappen en afdekkingen zijn zwaar. Gebruik beide handen bij het verwijderen om vallen te voorkomen.

## 1. Koelkast

**BELANGRIJK:** Om schade aan de deuren te voorkomen, moet je ervoor zorgen dat alle schappen en laden volledig in de kast zijn geduwd voordat je een deur sluit.

### Verstelbare Schappen

De hoogte van de schappen kan worden aangepast aan je opslagbehoeften.

1. Om een schap te verwijderen, til je hem voorzichtig omhoog en trek je hem vervolgens naar voren totdat het uiteinde van het schap voorbij de railsteun is.

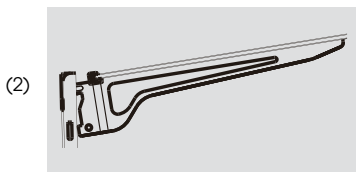
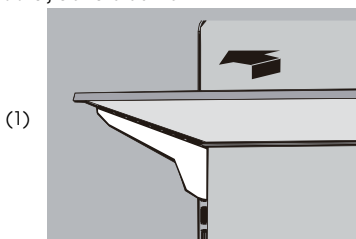

2. Om een schap opnieuw te installeren, schuif je de plank voorzichtig terug in het koelvak en laat je het schap vervolgens op de railsteun zakken.

## 2. Verwijderbare deurbakken

De bakken in het midden van de deur zijn verstelbaar.

Een deurbak verwijderen en terugplaatsen:

1. Plaats je handen aan beide zijden van de bak en til deze op.

2. Trek de deurbak naar buiten.

3. Vervang de deurbak door deze boven de steun te plaatsen en naar beneden te drukken om op zijn plaats te klikken.

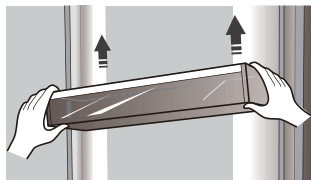

## 3. Verwijderen/Vervangen van vriezerlade

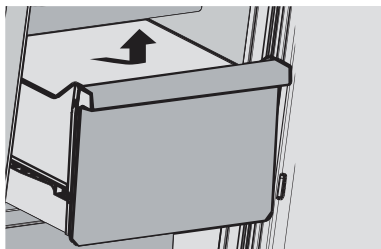

De Vriesladen Verwijderen/Plaatsen:

1. Trek de lade zo ver mogelijk uit.
2. Til de lade op om te verwijderen.
3. Voer stap 1 en 2 in omgekeerde volgorde uit om de lade weer te plaatsen.

## 4. Koud water en ijs krijgen

Druk op de juiste ijs- of watertoets om te selecteren wat u wilt afgeven.

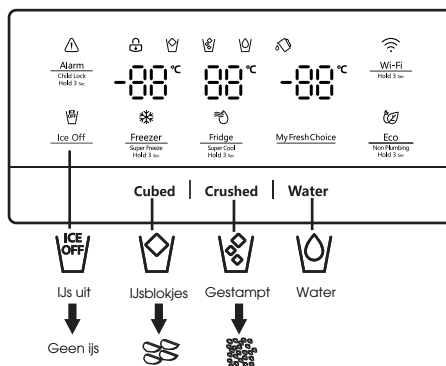

**OPMERKING:** De kwaliteit van je ijs is zo goed als de kwaliteit van het water dat aan je ijsmaker wordt geleverd. Sluit de ijsmaker niet aan op een ontharde watertoevoer. Chemicaliën (zoals zout) om water te ontharden kunnen delen van de ijsmaker beschadigen en tot ijs van slechte kwaliteit leiden. Als de toevoer van onthard water niet kan worden vermeden, controleer dan of de waterontharder goed werkt en goed wordt onderhouden.

## Verkrijgen van koud water

De waterdispenser bevindt zich in de deur van de koelkast. Om water te krijgen, druk op de waterknop. Breng vervolgens uw glas naar de dispenserhendel (A) in de voorgestelde positie en druk erop.

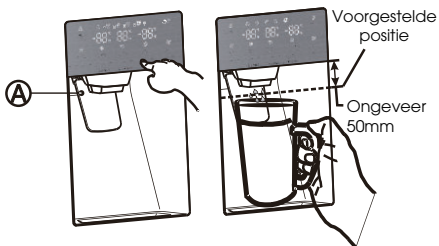

## Ijs krijgen

Om ijs te krijgen, drukt u naar wens op de knop voor blokjes of gemalen ijs. Breng vervolgens uw glas naar de hendel van de dispenser in de voorgestelde positie en druk erop.

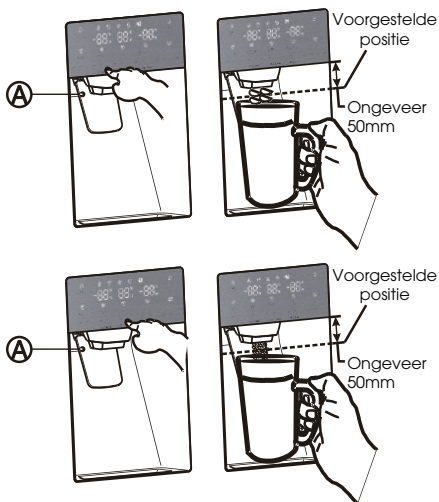

## Ijs maken

• Om de ijssemmer na installatie tot de maximale capaciteit te vullen, volgt u deze stappen:

**1.** Laat uw koelkast 24 uur (of 1 hele dag) werken en afkoelen. Als u 24 uur wacht, kan uw ijsmaker goed afkoelen.

**2.** Doe 4 tot 6 ijsblokjes in het glas.

**3.** Na 8, en dan 16 uur, schenkt u een vol glas ijs in.

### Waarschuwing:

Doe geen voedsel in de ijssemmer. Als u voedsel in de ijssemmer bewaart, kan het voedsel tegen de ijsmaker slaan wanneer u de deur opent of sluit, waardoor de ijsmaker beschadigd kan raken.

Let op de ijsblokjes in de ijssemmer kunnen over de lade komen. Als dit gebeurt, zorg er dan voor dat de ijsblokjes die uit de lade zijn gemorst, worden verwijderd.

- Als de stroom uitvalt, kunnen ijsblokjes smelten en bevriezen als de stroom weer wordt ingeschakeld, waardoor de dispenser niet meer werkt.
- Om dit probleem te voorkomen, moet u na een stroomstoring de ijssemmer en het resterende ijs of water eruit halen.

### Opmerking:

• Duw de hendel van de waterdispenser niet naar voren zonder een beker eronder te zetten, omdat hierdoor water kan morsen.

• Om te voorkomen dat er koude lucht uit de kast lekt, moet de waterdispenser nog steeds geïnstalleerd blijven, ook als de dispenser niet in gebruik is.

### Gebruik van de ijs uit functie

Wanneer u de ijs-uit-stand selecteert, verwijdert u alle ijsblokjes uit de emmer.

Als u de ijsblokjes in de emmer laat zitten, kunnen de ijsblokjes samenklonteren, waardoor het moeilijk wordt ze eruit te halen.

Open eerst de deur in de maximale hoek.

Til vervolgens de ijssemmer op en trek hem recht naar buiten in de richting van de pijl.

Om de ijssemmer erin te zetten, duwt u hem stevig recht naar achteren. Als de emmer niet past, draai het schroefdraad dan 90 graden (zie de laatste afbeelding rechtsonder) en probeer het opnieuw.

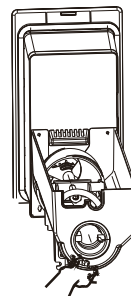
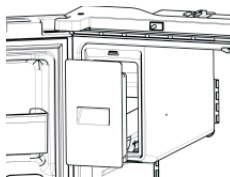
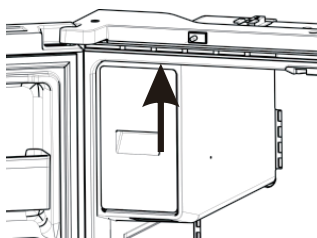
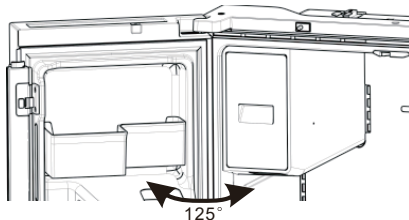

### OPMERKING:

- De binnenkant van de ijssemmer is erg koud als de koelkast in werking is. Grijp niet diep in de ijssemmer.
- Gebruik alleen de ijsmaker die bij de koelkast is geleverd. De watertoevoer naar deze koelkast mag alleen worden geïnstalleerd door een gekwalificeerd persoon.
- Om de ijsmaker goed te laten werken is een waterdruk van 30-125 psi vereist.

### Op vakantie gaan

Als u een lange vakantie of zakenreis hebt en de water- of ijsdispensers gedurende lange tijd niet zult gebruiken:

1. Sluit de waterkraan. Anders kan er waterlekage optreden.
2. Verwijder al het voedsel.
3. Koppel de koelkast los.
4. Veeg overtollig vocht van binnen af en laat de deuren open. Anders kunnen stank en schimmel ontstaan.

### Waarschuwing:

- Steek uw vingers, handen of andere ongeschikte voorwerpen niet in de trechter of de ijssemmer. Dit kan leiden tot persoonlijk letsel of materiële schade.
- Steek nooit uw vingers of andere voorwerpen in de opening van de dispenser. Het kan verwondingen veroorzaken.
- Probeer de ijsmaker niet uit elkaar te halen.
- Was of bespuit de ijssemmer niet met water zolang hij in de koelkast staat. Verwijder het om het schoon te maken.

### Watervertroebeling fenomeen

Al het water dat naar de koelkast gaat stroomt door het filter dat een alkalisch waterfilter is. Tijdens het filterproces neemt de druk toe van het water dat uit het filter is gestroomd, en wordt het water verzadigd met zuurstof en stikstof. Wanneer lucht zich vermengt met water, daalt de druk en worden de zuurstof en stikstof oververzadigd, wat resulteert in gasbellen. Het water kan tijdelijk nevelig of troebel lijken vanwege deze zuurstofbellen. Na een paar seconden, zal het water helder lijken.

### Reinigen

Na een periode van gebruik kan het water in de opvangbak overlopen. U moet de opvangbak dus regelmatig schoonmaken met een droge handdoek om te voorkomen dat er water op de vloer terecht komt.



### OPMERKING:

In geval van vervuiling door stof of andere verontreinigende stoffen, uitgifte van water met een onaangename geur, enz. moeten de onderdelen van de waterdispenser grondig worden gereinigd.

### 6. Gebruik van uw koelkastcompartiment

De koelkastruimte is geschikt voor het opslaan van groenten en fruit. Levensmiddelen binnenin moeten worden verpakt teneinde op te slaan om te voorkomen dat vocht of smaak verloren gaat van andere levensmiddelen.

#### Let op

Sluit nooit de koelkastdeur terwijl de schappen, laden en/of telescopische armen uitgeschoven zijn. Het kan zowel het item als de koelkast beschadigen.

#### Deurbakken

Het koelkastcompartiment is voorzien van verschillende deurbakken, die geschikt zijn voor het bewaren van ingeblikte vloeistof, gebottelde drank en verpakte levensmiddelen.

Om de deurbakken (A) te verwijderen, tilt u de bakken gewoon omhoog en trekt u ze er recht uit. Om de deurbakken (A) te verplaatsen, schuift u ze boven de gewenste plaats en duwt u ze omlaag tot ze stoppen.

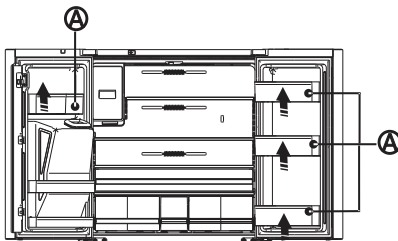

Om de deurbakken (B) te verwijderen, neemt u de rechterkant van de korven eruit door ze schuin langs de geleider op te tillen, en neemt u vervolgens de linkerkant eruit door ze van de deur te trekken.

Om de deurbakken (B) te verplaatsen, schuift u ze op de oorspronkelijke plaats en duwt u ze omlaag tot ze vastzitten.

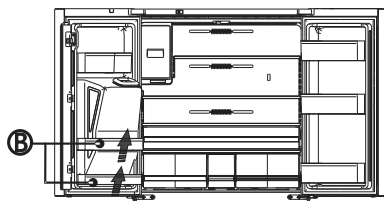

#### Waarschuwing:

Plaats niet te veel zware dingen in de bakken. Vóór de deur plaat verticaal omhoog tilt, neemt u het voedsel uit.

#### Glazen legplanken

Om de glazen leggers te verwijderen, kantelt u de voorkant van de legger omhoog zie blz. 19 (1) en tilt u de legger verticaal omhoog zie blz. 19 (2). Trek dan de legger eruit.

### Informatie Algemeen Gebruik

- Wanneer je de koelkast voor het eerst inschakelt na een periode van niet-gebruik, laat de koelkast dan minimaal 2 uur koelen voordat je voedsel erin doet.
- Blokkeer geen ventilatieopeningen met bewaarde items.

- Bewaar items zodat de lucht er vrij omheen kan circuleren.
  - Dek het voedsel af of wikkel het goed in om stank te voorkomen.
  - Eenmaal ontdooid zal de kwaliteit van het voedsel snel achteruitgaan. Ontdooid voedsel mag niet opnieuw worden ingevroren.
  - In het vriesvak mogen geen flessen of blikjes worden bewaard. Flessen en blikjes kunnen exploderen.
- Teneinde besmetting van voedsel te voorkomen, gaarne de volgende instructies in acht nemen:
- Het langdurige openen van de deur kan een aanzienlijke verhoging van de temperatuur in de compartimenten van het apparaat veroorzaken.

- De oppervlakken die in contact kunnen komen met voedsel en toegankelijke afvoersystemen regelmatig reinigen.
- Bewaar rauw vlees en vis in daarvoor geschikte opslagbakken in de koelkast, zodat het niet in contact komt met of druipt op ander voedsel.
- Diepvriesvakken met twee-sterren zijn geschikt voor het bewaren van diepgevroren voedsel, bewaren en maken van ijs en ijsblokjes maken.
- Vakken met twee sterren zijn niet geschikt voor het invriezen van verse levensmiddelen.

Volgorde	Compartimenten Type	Doelopslag temp. (°C)	Geschikt voedsel
1	Koelkast	+2~+8	Eieren, gekookt voedsel, verpakt voedsel, fruit en groenten, zuivelproducten, cake, dranken en andere voedingsmiddelen zijn niet geschikt om in te worden ingevroren.
2	(***)*-Vriezer	≤-18	Zeevruchten (vis, garnalen, schelpdieren), zoetwater aquatische producten en vleesproducten (aanbevolen voor 3 maanden, hoe langer de bewaartijd, hoe slechter de smaak en voeding), geschikt voor ingevroren vers voedsel.
3	***-Vriezer	≤-18	Zeevruchten (vis, garnalen, schelpdieren), zoetwater aquatische producten en vleesproducten (aanbevolen voor 3 maanden, hoe langer de bewaartijd, hoe slechter de smaak en voeding), zijn niet geschikt voor ingevroren vers voedsel.
4	**-Vriezer	≤-12	Zeevruchten (vis, garnalen, schelpdieren), zoetwater aquatische producten en vleesproducten (aanbevolen voor 2 maanden, hoe langer de bewaartijd, hoe slechter de smaak en voeding), zijn niet geschikt voor ingevroren vers voedsel.
5	*-Vriezer	≤-6	Zeevruchten (vis, garnalen, schelpdieren), zoetwater aquatische producten en vleesproducten (aanbevolen voor 1 maand, hoe langer de bewaartijd, hoe slechter de smaak en voeding), zijn niet geschikt voor ingevroren vers voedsel.
6	0-sterren	-6-0	Vers varkensvlees, rundvlees, vis, kip, sommige verpakte bewerkte voedingsmiddelen, enz. (Aanbevolen om binnen dezelfde dag te worden geconsumeerd, bij voorkeur niet meer dan 3 dagen). Gedeeltelijk verpakt verwerkt voedsel (niet invriesbare levensmiddelen)
7	Chill	-2~+3	De consumptie van vers/bevroren varkensvlees, rundvlees, kip, zoetwater aquatische producten, enz. (7 dagen onder 0°C en boven 0°C) wordt aanbevolen op dezelfde dag, bij voorkeur niet meer dan 2 dagen). Zeevruchten (minder dan 0°C gedurende 15 dagen, wordt aanbevolen deze te bewaren boven 0°C)
8	Vers Voedsel	0~+4	Vers varkensvlees, rundvlees, vis, kip, gekookt voedsel, enz. (Aanbevolen om binnen dezelfde dag te worden geconsumeerd, bij voorkeur niet meer dan 3 dagen).
9	Wijn	+5~+20	Rode wijn, witte wijn, mousserende wijn enz.

**OPMERKING:** gaarne verschillende gerechten in overeenstemming met de compartimenten of gewenste bewaartemperatuur van uw gekochte producten bewaren. Indien het koelapparaat gedurende lange perioden leeg zal staan, deze uitschakelen,

ontdooien, reinigen, drogen, en de deur open laten staan teneinde schimmelvorming in het apparaat te voorkomen. Zorg ervoor dat de naleving wordt gecontroleerd door regelmatige inspecties.

# Koelkast Onderhoud

## Reinigen

Zowel de koelkast als de vriezer ontdooien automatisch. Reinig beide secties ongeveer een keer per maand om ophoping van geurtjes te voorkomen. Veeg gemorstte vloeistoffen onmiddellijk op. Om geuroverdracht en uitdroging van voedsel te voorkomen, wikkel of bedek het voedsel stevig.

## ⚠ WAARSCHUWING



### Explosiegevaar

Gebruik een onbrandbare reiniger. Als je dit niet doet, kan dit leiden tot de dood, explosie of brand.

### BELANGRIJK:

- Gebruik geen agressieve chemicaliën, ammoniak, chloor, geconcentreerd wasmiddel, oplosmiddelen, schuurmiddelen of metalen schuursponsjes om je koelkast van binnen of van buiten schoon te maken. Ze kunnen de afwerking van de koelkast beschadigen en/of verkleuren.
- Gebruik geen warm water om glazen schappen schoon te maken terwijl ze nog koud zijn. Glas kan breken bij blootstelling aan plotselinge temperatuurschommelingen of door stoten.

### Onderdelen van de schappen reinigen

- Bij het reinigen van de leggeronderdelen, verwijdert u de onderste leggeronderdelen en legt u ze horizontaal. Voor of achter, om te voorkomen dat de legger eraf valt.
- Als de leggeronderdelen onder een hoek worden geplaatst, zullen de zijkanalen de grond raken. Als de voor het schoonmaken uitgeoefende kracht niet voldoende is, zal de legger er gemakkelijk afvallen.

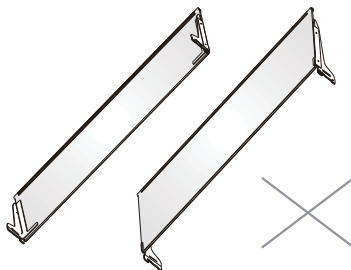
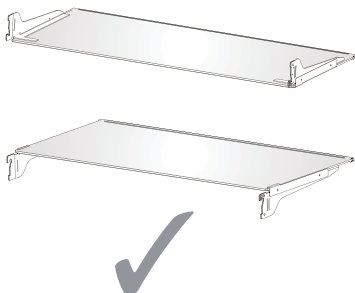

## ⚠ WAARSCHUWING



### Gevaar Voor Elektrische Schokken

Koppel je apparaat los of schakel de stroom uit voordat je hem schoonmaakt. Als je dit niet doet, kan dit leiden tot de dood, elektrische schokken of persoonlijk letsel.

1. Koppel de koelkast los of schakel de stroom uit.
2. De binnenkant reinigen. Met de hand wassen, spoelen en verwijderbare onderdelen en binnenoppervlakken grondig drogen. Gebruik een schone spons of zachte doek en een mild schoonmaakmiddel in warm water.
3. Reinig de deurafdichtingen (pakkingen). Een vuile of plakkerige deurafdichting kan aan de koelkast blijven plakken en scheuren wanneer je de deur opent. Was de deurrubbers met de hand met een zachte doek en een oplossing van een mild reinigingsmiddel en warm water. Afspoelen met schoon water en goed drogen.
4. Reinig de buitenoppervlakken. Was de buitenkant met een schone, zachte doek of spons en een mild schoonmaakmiddel in warm water. Spoel oppervlakken af met schoon, warm water en droog onmiddellijk om waterpletten te voorkomen.
5. Sluit de koelkast aan of sluit de stroom opnieuw aan.

### Verlichting

**BELANGRIJK:** Je koelkast is voorzien van ledverlichting. Deze lampen zijn ontworpen om lang mee te gaan in de koelkast. Als de lampjes echter niet meer werken, neem dan contact op met een gekwalificeerde technicus voor vervanging.

### OPMERKING:

Dit product bevat een lichtbron van energie-efficiëntieklasse G.

## Verzorging bij Vakantie en Vervoer

### Vakantie

Als je ervoor kiest om de koelkast aan te laten terwijl je weg bent:

1. Consumeer alle bederfelijke waren en vries andere items in.

### Als je ervoor kiest de koelkast uit te schakelen voordat je vertrekt:

1. Haal al het voedsel uit de koelkast en vriezer.
2. Koppel de koelkast los of schakel de stroom uit.
3. Reinig de koelkast, poets hem schoon en droog hem goed.
4. Plak rubberen of houten blokken op de bovenkant van de twee deuren en laat ze voldoende ver openstaan om lucht binnen te laten. Dit voorkomt het ontstaan van stank en schimmel.

### Vervoer

## ⚠ WAARSCHUWING



### Brand- of Explosiegevaar

Doorboor geen leidingen van de koelkast. Volg de instructies zorgvuldig op. Gebruik van brandbaar koelmiddel. Als je dit niet doet, kan dit leiden tot de dood, explosie of brand.

**BELANGRIJK:** Wees voorzichtig bij het verplaatsen van de koelkast om schade aan de leidingen van de koelkast te voorkomen of het risico op lekkage te vergroten.

## ⚠ WAARSCHUWING

### Extreem Gewicht Waarschuwing

Gebruik twee of meer mensen om de koelkast te verplaatsen en te installeren. Als je dit niet doet, kan dit leiden tot rug- of ander letsel.

Als je je koelkast naar een nieuw huis verhuist, volg je deze stappen om hem voor te bereiden op de verhuizing.

1. Haal al het voedsel uit de koelkast en verpak al het bevroren voedsel in droog ijs.
2. Koppel de koelkast los.
3. Grondig reinigen, poetsen en drogen.
4. Haal alle verwijderbare onderdelen eruit, wikkel ze goed in en plak ze aan elkaar vast zodat ze tijdens het verplaatsen niet verschuiven en rammelen.

5. Draai de stelpoten omhoog zodat ze niet over de vloer schrapen. Zie "Koelkast Waterpas Zetten."
6. Plak de deuren af met plakband en plak het netsnoer aan de achterkant van de koelkast vast. Wanneer je bij je nieuwe huis aankomt, plaatst je alles terug en raadpleeg je het gedeelte "Installatie-Instructies" voor voorbereidingsinstructies.

## Koelkast Opnieuw Installeren/Gebruiken

Als de koelkast gedurende enige tijd in een horizontale of gekantelde positie is geplaatst, wacht dan 4 uur voordat je hem aansluit om de olie in de compressor te laten bezinken.

1. Reinig de koelkast. Zie "Reinigen."
2. Plaats de koelkast op de gewenste locatie en waterpas. Zie "Installatie-Instructies."

## ⚠ WAARSCHUWING



### Gevaar Voor Elektrische Schokken

Steek de stekker in een geaard 3-punts stopcontact. Verwijder de aardepen niet van de stekker. Gebruik geen adapter. Gebruik geen verlengsnoer. Als u dit niet doet, kan dit leiden tot de dood, brand of elektrische schokken.

3. Steek de stekker in een geaard 3-punts stopcontact.



# Probleemoplossing

Probeer eerst de oplossingen die hier worden voorgesteld om de kosten van een onnodig servicegesprek te vermijden.

## Werking van de koelkast

PROBLEEM	MOGELIJKE OORZAKEN	OPLOSSING
Koelkast draait niet	De koelkast is niet aangesloten.	Sluit de koelkast aan op een geaard stopcontact.
	De stroomonderbreker is geactiveerd of uitgeschakeld of de zekering is doorgebrand.	Stroomonderbreker Resetten/Inschakelen of zekering vervangen.
	Koelkast staat in de ontdooimodus.	Wacht tot de ontdooiacyclus is afgelopen en het koelsysteem opnieuw is opgestart.
De koelkastcompressor werkt regelmatig of gedurende lange tijd  <b>Opmerking:</b> Deze koelkast is ontworpen om langer te kunnen draaien met een lager energieverbruik.	De koelkast wordt voor de eerste keer aangesloten.	Dit is normaal. Laat de koelkast 24 uur afkoelen.
	Warme of grote hoeveelheden voedsel toegevoegd.	Dit is normaal.
	De deur staat open of de koelkast staat niet waterpas.	Controleer of een item niet verhindert dat de deur sluit. Zet de koelkast waterpas. Zie "Koelkast Waterpas Zetten."
	Heeft weer of vaak openen.	Dit is normaal.
	Temperatuurregeling ingesteld op koudste stand.	Pas de temperatuur aan naar een warmere instelling.
Koelkast stinkt	Voedsel is niet goed afgesloten of verpakt.	Sluit de verpakking opnieuw. Plaats een geopende bak zuiveringszout in de koelkast, vervang deze elke 3 maanden.
	De binnenkant dient schoongemaakt te worden.	De binnenkant reinigen. Zie "Reinigen."
	Voedsel te lang bewaard.	Gooi bedorven voedsel weg.
Licht gaat niet aan	De koelkast is niet aangesloten.	Sluit de koelkast aan op een geaard stopcontact.
	LED-lampje is doorgebrand.	Neem contact op met een gekwalificeerde technicus om de doorgebrande LED te vervangen.
Deuren sluiten niet goed	Koelkast staat niet waterpas.	Zie "Koelkast Waterpas Zetten."
	Iets belemmert het sluiten van de deur.	Controleer op obstakels en verwijder deze.
Trillen of rammelen	De koelkast staat niet stevig op de vloer.	Zie "Koelkast Waterpas Zetten."
Normale Geluiden	Het klikt alsof er water uit de koelkast stroomt.	Koelmiddel dat in de leidingen stroomt, maakt dit geluid wanneer de compressor start en stopt.
		De koelkast heeft een automatisch ontdooisysteem. Het ontdooide water zal dit geluid maken.
	Brommende of zoemende geluiden	De compressor en ventilatoren die worden gebruikt voor de circulatie van koude lucht kunnen dit geluid maken. Als de koelkast niet waterpas staat, zal het geluid luider zijn.
	Krakende of klikkende geluiden	De binnenste delen zullen dit geluid maken als ze krimpen en uitzetten als reactie op temperatuurveranderingen.
	Poppend geluid	Kan optreden tijdens automatisch ontdooiën.

## Temperatuur en Vocht

PROBLEEM	MOGELIJKE OORZAKEN	OPLOSSING
Koelkast of vriezer is te warm	De temperatuurregeling is niet koud genoeg ingesteld.	Stel het compartiment in op een koudere instelling; wacht 24 uur om de temperatuur aan te passen.
	Deuren vaak geopend of opengelaten.	Beperk het openen van de deuren om de interne temperatuur te behouden. Controleer of een item niet verhindert dat de deur sluit.
	Onlangs warm eten toegevoegd.	Geef het voedsel en de koelkast de tijd om af te koelen.
	De ruimte tussen de achterkant van de koelkast en de muur is te klein.	Laat 5cm ruimte tussen de achterkant van de koelkast en de muur.
	Items tegen de achterkant van de compartimenten blokkeren de juiste luchtstroom.	Bewaar items alleen binnen de rand van de glazen schappen; plaats geen items tegen de zijkanten van de compartimenten of direct voor ventilatieopeningen.
Koelkast of vriezer is te koud	Temperatuurregeling te koud ingesteld.	Pas de temperatuur in het compartiment aan naar de volgende warmere instelling; wacht 24 uur totdat de temperatuur is aangepast.
Vocht aan de buitenkant/ binnenkant van de koelkast	Hoge vochtigheid	Dit is normaal in tijden van hoge luchtvochtigheid. Droog het oppervlak en stel de temperatuur in op een iets koudere stand.
	Deuren vaak geopend of opengelaten.	Houd de deur gesloten. Controleer of een item niet voorkomt dat de deur niet kan sluiten. Zet de koelkast waterpas. Zie "Koelkast Waterpas Zetten."
	Open de container met water in de koelkast.	Bedek of verzegel de container
Vorst of ijskristallen op bevroren voedsel	De deur van de vriezer opengelaten of vaak geopend.	Beperk het openen van de deuren om de interne temperatuur te behouden. Controleer of een item niet verhindert dat de deur sluit.
	Koelkast staat niet waterpas.	Zet de koelkast waterpas. Zie "Koelkast Waterpas Zetten."
	Items die de ventilatieopeningen van de vriezer blokkeren en een goede luchtstroom verhinderen.	Verplaats items weg van de achterwand.
Voedsel dat in de koelkast bevroert	Voedsel wordt te dicht bij de ventilatieopening geplaatst.	Verplaats items weg van de achter- en bovenkant van de koelkast.
	Temperatuurregeling te koud ingesteld.	Pas de temperatuur aan op een minder koude stand.

# Hisense

life reimagined

## **MANUAL DE OPERAÇÃO DO USUÁRIO**

Antes de operar esta unidade, leia atentamente este manual e guarde para consultas futuras

**PT**

**Português**

Obrigado por escolher a Hisense. Temos certeza de que você achará um prazer usar sua nova geladeira. Porém, antes de usar o aparelho, recomendamos que você leia atentamente as instruções, que fornecem detalhes sobre a instalação e o uso do produto. Guarde este manual para referência futura.

## Índice

<b>SEGURANÇA DA GELADEIRA.....</b>	<b>3</b>
<b>PEÇAS E RECURSOS.....</b>	<b>11</b>
<b>REQUISITOS DE INSTALAÇÃO.....</b>	<b>12</b>
Requisitos de Localização.....	12
Requisitos Elétricos.....	12
<b>INSTRUÇÕES DE INSTALAÇÃO.....</b>	<b>13</b>
Desembale a Geladeira.....	13
Posicionamento da Instalação.....	13
Remoção de Portas.....	13
Uso de caixa de armazenamento de água.....	14
Conclua a Instalação.....	15
Nivele a Geladeira.....	15
Alinhe as Portas.....	15
<b>USO DA GELADEIRA.....</b>	<b>16</b>
Abrindo e Fechando as Portas.....	16
Usando os Controles.....	17
Recursos.....	20
Informações Gerais de Uso.....	22
<b>CUIDADOS COM A GELADEIRA.....</b>	<b>24</b>
Limpeza.....	24
Luzes.....	24
Cuidados Durante as Férias e Mudanças.....	25
Reinstalando/Usando a Geladeira Novamente.....	25
<b>RESOLUÇÃO DE PROBLEMAS.....</b>	<b>26</b>

# Segurança da Geladeira

## Sua segurança e a segurança dos outros são muito importantes.

Fornecemos muitas mensagens importantes de segurança neste manual e no seu aparelho. Leia e cumpra sempre todas as mensagens de segurança.



Este é o símbolo de alerta de segurança.

Este símbolo alerta-o sobre possíveis perigos que podem matar ou causar ferimentos a si e a outras pessoas. Todas as mensagens de segurança são acompanhadas pelo símbolo de alerta de segurança e a palavra "PERIGO", "AVISO" ou "CUIDADO."

Estas palavras significam:

### **PERIGO**

Uma situação iminentemente perigosa. Você pode morrer ou se ferir gravemente se não seguir imediatamente as instruções.

### **AVISO**

Uma situação potencialmente perigosa que, se não for evitada, poderá resultar em morte ou lesões graves.

### **CUIDADO**

Uma situação potencialmente perigosa que, se não for evitada, poderá resultar em lesões moderadas ou leves.

Todas as mensagens de segurança informam qual é o potencial de risco, como reduzir a chance de lesões e o que pode acontecer se as instruções não forem seguidas.



## Informações de segurança e aviso

Para sua segurança e uso correcto, antes de instalar e usar o aparelho, leia este manual de utilizador cuidadosamente, incluindo as suas sugestões e avisos. Para evitar erros e acidentes desnecessários, é importante assegurar-se que todas as pessoas a usar o aparelho estão completamente familiares com a sua operação e funcionalidades de segurança. Guarde estas instruções e certifique-se de que elas permanecem com o aparelho se for movido ou vendido, de modo que qualquer pessoa que o utilize ao longo de sua vida, será devidamente informada sobre o uso e os avisos de segurança.

Para a segurança de vidas e propriedades, mantenha as precauções destas instruções do usuário como o fabricante não é responsável por danos causados por omissão.

## Segurança para crianças e outras pessoas vulneráveis

- De acordo com o padrão EN

Este aparelho pode ser utilizado por crianças com idade igual ou superior a 8 anos e pessoas com capacidades físicas, sensoriais ou mentais reduzidas ou falta de experiência e conhecimento, se tiverem recebido supervisão ou instruções relativas ao uso do aparelho de forma segura e que tenham compreensão dos riscos envolvidos. As crianças não devem brincar com o aparelho. A limpeza e a manutenção do utilizador não devem ser feitas por crianças sem supervisão. Crianças com idade entre 3 e 8 anos podem carregar e descarregar aparelhos de refrigeração.

➤ De acordo com o padrão IEC

Este aparelho não está destinado a ser usado por pessoas (incluindo crianças) com capacidades físicas, sensoriais ou mentais reduzidas ou falta de experiência e conhecimento, a não ser que tenham supervisão ou instruções relativas ao uso deste aparelho por uma pessoa responsável pela sua segurança.

- Crianças devem ser supervisionadas para garantir que não brinquem com o aparelho.
- Mantenha todas as embalagens fora do alcance das crianças porque há o risco de asfixia.
- Se for eliminar o aparelho, puxe a ficha para fora da tomada, corte o cabo de conexão (tão perto do aparelho quanto possível) e remova a porta para prevenir que crianças a brincar sofram de choques eléctricos ou se fechem dentro.
- Se este aparelho, com selos de porta magnética, é para substituir um aparelho antigo com fechos de mola (trava) na porta ou tampa, assegure-se que os fechos de mola são inutilizáveis antes de eliminar o aparelho antigo. Isto irá prevenir que o aparelho se torne uma armadilha fatal para uma criança.



### **Segurança geral**

- Este aparelho destina-se a ser utilizado em aplicações domésticas e similares, tais como:
  - áreas de cozinha em lojas, escritórios e outros ambientes de trabalho;

-casas de quintas e por clientes em hotéis, motéis e outros ambientes de tipo residencial;  
-ambientes do tipo de cama e café da manhã;  
-restauração e aplicações similares não varejistas.

- Não armazene substâncias explosivas, como latas de aerossol com um propelente inflamável neste aparelho.
- Se o cabo de alimentação estiver danificado, ele deve ser substituído pelo fabricante, seu agente de serviço ou pessoas qualificadas para evitar um perigo.
- AVISO — Mantenha a ventilação aberta, no gabinete do aparelho ou na estrutura incorporada, sem obstrução.
- AVISO — Não utilize dispositivos mecânicos ou outros meios para acelerar o processo de descongelação, exceto os recomendados pelo fabricante.
- AVISO — Não danifique o circuito de refrigeração.
- AVISO — Não utilize aparelhos elétricos no interior dos compartimentos de armazenamento de alimentos do aparelho, a menos que sejam do tipo recomendado pelo fabricante.
- O refrigerante e o gás de sopro de isolamento são inflamáveis. Ao descartar o aparelho, faça a eliminação apenas num centro de eliminação de resíduos autorizada. Não exponha-o ao fogo.
- AVISO — Ao posicionar o aparelho, assegure-se que o cabo de alimentação não está preso ou danificado.
- AVISO — Encha com água potável apenas para o reservatório de água.
- AVISO — Não coloque várias saídas de tomada portátil ou fontes de energia portáteis atrás do aparelho.

## **Substituir o LED**

- AVISO — A luz LED não deve ser substituída pelo usuário! Se a luz do LED estiver danificada, entre em contato com a linha de atendimento ao cliente para obter assistência.

## **Refrigerante**

O refrigerante isobuteno (R600a) está contido no circuito refrigerante do aparelho, um gás natural com um alto nível de compatibilidade ambiental, que é, no entanto, inflamável. Durante o transporte e a instalação do aparelho, certifique-se de que nenhum dos componentes do circuito refrigerante seja danificado.

O refrigerante (R600a) é inflamável.

- AVISO — Refrigeradores contêm refrigerante e gases na isolação. Refrigerante e gases devem ser eliminados profissionalmente pois podem causar danos oculares ou ignições. Assegure-se que a tubagem do circuito de refrigerante não está danificada antes da eliminação apropriada.



### **Aviso: Risco de fogo/materiais inflamáveis**

Se o circuito refrigerante deve ser danificado:

- Evite chamas nuas e fontes de ignição.  
Ventile completamente a sala em que o aparelho está situado.

É perigoso alterar as especificações ou modificar este produto de qualquer forma.

Quaisquer danos ao cabo podem causar um curto circuito, fogo e/ou choque elétrico.

## **Segurança elétrica**

- O cabo de alimentação não deve ser esticado.
- Assegure-se que a tomada não está esmagada ou danificada. Uma tomada esmagada ou danificada podem sobreaquecer e causar um fogo.



- Certifique-se que você pode acessar a ficha principal do aparelho.
- Não puxe o cabo principal.
- Se o soquete do plugue de energia estiver solto, não insira o plugue de energia. Existe o risco de choque elétrico ou incêndio.

Você não deve operar o aparelho sem a tampa da lâmpada de iluminação interior.

- O frigorífico só é aplicado com a alimentação de corrente alternada monofásica de 220~240V/50Hz. Se a flutuação de voltagem no distrito do utilizador for tão grande que a voltagem excede a gama acima, por segurança, assegure-se que usa A.C. Regulador de voltagem automático de mais de 350W no geladeira. O geladeira deve utilizar uma tomada de energia especial em vez de uma comum com outros aparelhos eléctricos. A sua ficha deve corresponder à tomada com fio terra.

### **Uso diário**

- Não armazene gases ou líquidos inflamáveis neste aparelho, há risco de explosão.
- Não opere nenhum aparelho eléctrico no aparelho (por exemplo, máquinas eléctricas de fazer gelado, batedeiras, etc.).
- Ao desligar o aparelho, sempre puxe o plugue da tomada, não arraste o cabo.
- Não coloque itens quentes perto dos componentes de plástico deste aparelho.
- Não coloque produtos alimentares directamente contra a saída de ar na parede traseira.
- Armazene alimentos congelados pré-embalados de acordo com as instruções do manufactor dos alimentos congelados.
- As recomendações de armazenagem dos fabricantes de aparelhos devem ser seguidas rigorosamente. Consulte instruções relevantes para armazenagem.

- Não coloque bebidas gaseificadas no compartimento de congelamento porque cria pressão no recipiente, o que pode causar explosões, resultando em danos no aparelho.
- Alimentos congelados podem causar queimadura por geada se forem consumidos diretamente do congelador.
- Não coloque o aparelho sob a luz solar direta.
- Mantenha as velas, lâmpadas e outros itens com chamas nuas longe do aparelho, para não incendiar o aparelho.
- Este aparelho está destinado ao armazenamento de alimentos e/ou bebidas numa casa normal como explicado neste livro de instruções. O aparelho é pesado. O aparelho é pesado. Deve tomar cuidado ao movê-lo.
- Não remova nem toque nos objectos do compartimento do congelador se as suas mãos estiverem húmidas/molhadas, pois pode causar feridas na pele ou queimaduras de gelo/congelador.
- Nunca utilize a base, as gavetas, as portas etc. para se sustentar ou como suportes.
- Os alimentos congelados não devem ser congelados de novo uma vez que foram descongelados.
- Não consome picadinhos de gelo ou cubos de gelo diretamente do congelador, pois isso pode causar queima de congelação na boca e nos lábios.
- Para evitar que os itens caiam e causem ferimentos ou danos ao aparelho, não sobrecarregue as prateleiras da porta ou coloque muita comida nas gavetas.
- AVISO - O alimento precisa ser embalado antes de ser colocado na geladeira. Os líquidos precisam ser armazenados em garrafas ou recipientes fechados para evitar derramamento, pois não é fácil limpar a estrutura projetada do produto.
- Este aparelho de refrigeração não se destina a ser usado como um aparelho embutido.
- Para sentir a temperatura e a humidade perto do eletrodoméstico e para fazer com que o eletrodoméstico funcione melhor, acrescente os sensores de temperatura e de humidade ao exterior da estrutura do eletrodoméstico.



## **Cuidado!** **Cuidados e limpeza**

- Antes da manutenção, desligue o aparelho e desconecte a ficha da tomada.
- Não limpe o aparelho com objetos de metal, dispositivo de limpeza de vapor, óleos etéreos, solventes orgânicos ou produtos de limpeza abrasivos.
- Não use objetos pontiagudos para remover o gelo do aparelho. Use uma espátula de plástico.

## **Instalação Importante!**

- Para a ligação eléctrica com cuidado, siga as instruções dadas neste manual.
- Desembale o produto e verifique se há algum dano no mesmo. Não ligue o aparelho se estiver danificado. Informe possíveis danos imediatamente ao local onde você comprou o aparelho. Neste caso, mantenha a embalagem.
- É aconselhável esperar pelo menos quatro horas antes de conectar o aparelho para permitir que o óleo flua de volta no compressor.
- Deve ter circulação de ar adequada em volta do aparelho, a falta disto pode levar ao sobreaquecimento. Para conseguir uma ventilação suficiente, siga as instruções relevantes para a instalação. Sempre que possível, a parte traseira do produto não deve estar muito perto duma parede para evitar prender peças quentes (compressor, condensador) para evitar o risco de incêndio, siga as instruções relevantes para a instalação.
- O aparelho não deve ser localizado perto de radiadores ou fogões.
- Assegure-se que a ficha principal está acessível depois da instalação do produto

## **Serviço**

- Qualquer trabalho elétrico necessário para fazer a manutenção do aparelho deve ser realizado por um eletricista qualificado ou pessoa competente.
- Este produto deve ser atendido por um Centro de Assistência autorizado, e apenas peças de reposição genuínas devem ser usadas.

1. Se o aparelho estiver Livre de Gelo.

2. Se o aparelho contiver o compartimento congelador.

### **Para evitar a contaminação dos alimentos, respeite as seguintes instruções:**

- Abrir a porta durante longos períodos pode causar um aumento significativo da temperatura nos compartimentos do aparelho.
- Limpe regularmente as superfícies que possam entrar em contacto com alimentos e sistemas de drenagem acessíveis.
- Limpe os reservatórios de água se não tiverem sido usados durante 48h; lave o sistema de água conectado a um fornecimento de água, se não foi retirada água durante 5 dias.
- Guarde carne e peixe crus em recipientes adequados no refrigerador, para que não fiquem em contacto ou pinguem sobre outros alimentos.
- Os compartimentos de comida congelada de duas estrelas são adequados para guardar alimentos pré-congelados, guardar ou fazer gelados e fazer cubos de gelo.
- Compartimentos de uma, duas e três estrelas não são adequados para o congelamento de alimentos frescos.
- Se o aparelho de refrigeração ficar vazio durante longos períodos, desligue, descongele, limpe, seque e deixe a porta aberta para evitar o desenvolvimento de bolor dentro do aparelho.

## Descarte Adequado da sua Geladeira Antiga

### **AVISO**

#### **Perigo de Sufocação**

Remova as portas da sua geladeira antiga. A falha em fazê-lo pode resultar em morte ou danos cerebrais.

**IMPORTANTE:** Aprisionamento e asfixia de crianças não são problemas do passado. Geladeiras no lixo ou abandonadas ainda são perigosas - mesmo que permaneçam no local por "apenas alguns dias." Se você estiver se livrando de sua geladeira antiga, siga estas instruções para ajudar a evitar acidentes.

## Antes de Jogar Fora sua Geladeira ou Congelador Antigo:

- Remova as portas.
- Deixe as prateleiras no devido lugar para dificultar a entrada de crianças.

### **Informações importantes de saber sobre o descarte de geladeiras:**

Descarte a geladeira de acordo com os regulamentos federais e locais. As geladeiras devem ser retiradas por um técnico licenciado, certificado pela EPA, de acordo com os procedimentos estabelecidos.

## Peças e Recursos

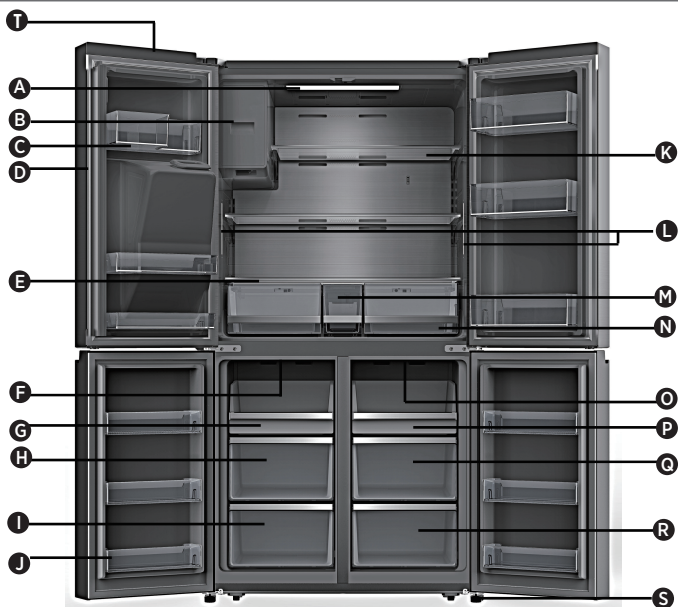

- |   |  |  |
|---|--|--|
| <b>A</b> Luz LED da Geladeira             | <b>H</b> Gaveta do Meio do Congelador    | <b>O</b> Luz LED do Compartimento Conversível              |
| <b>B</b> Máquina de Fazer Gelo            | <b>I</b> Gaveta Inferior do Congelador   | <b>P</b> Prateleira do Compartimento Conversível           |
| <b>C</b> Prateleira de Porta da Geladeira | <b>J</b> Depósito da Porta do Congelador | <b>Q</b> Gaveta Intermediária do Compartimento Conversível |
| <b>D</b> Separador Rotativo               | <b>K</b> Prateleira de Vidro             | <b>R</b> Gaveta Inferior do Compartimento Conversível      |
| <b>E</b> Tampa                            | <b>L</b> Luzes laterais da geladeira     | <b>S</b> Pé Nivelador                                      |
| <b>F</b> Luz LED do Congelador            | <b>M</b> Caixa de armazenamento de água  | <b>T</b> Módulo Wi-Fi                                      |
| <b>G</b> Bandeja para Gelo                | <b>N</b> Gaveta de Armazenamento         |  |

**NOTA:** Seu modelo pode parecer diferente desta e de outras imagens neste manual, dependendo dos recursos dele.

**NOTA:** Para obter a melhor eficiência energética deste produto, coloque todas as prateleiras e gavetas na posição original, conforme a ilustração acima.

# Requisitos de Instalação

## Requisitos de Localização

### ! AVISO



Risco de incêndio/ materiais inflamáveis

Mantenha materiais e vapores inflamáveis, como gasolina, longe do aparelho. A falha em fazê-lo pode resultar em morte, explosão ou incêndio.

**IMPORTANTE:** Esta geladeira foi projetada apenas para uso doméstico e interno.

### Temperatura

Esta geladeira destina-se a ser utilizada em um local onde a temperatura varie entre uma mínima de 16°C e uma máxima de 43°C. A faixa de temperatura ambiente recomendada para um desempenho ideal, que reduza o uso de eletricidade e forneça um melhor resfriamento, está entre 16°C e 32°C. É recomendável que você não instale a geladeira perto de uma fonte de calor, como um forno ou aquecedor.

### Dimensões da instalação (mm)

W	W1	W2	W3	D	D1	D2	H
914	996	1471,4	908	725	610	1097,5	1785

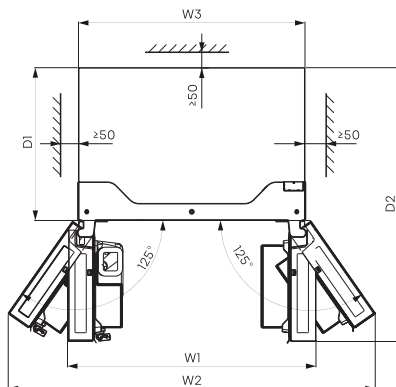
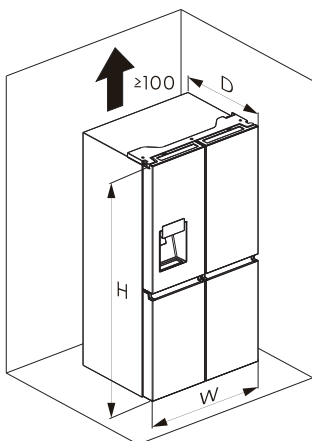

### Ventilação

É necessária uma circulação de ar adequada ao redor da geladeira para um funcionamento eficiente.

Para garantir uma ventilação adequada, mantenha os espaçamentos recomendados.

### Requisitos Elétricos

### ! AVISO



#### Risco de Choque Elétrico

Conecte a uma tomada aterrada de 3 pinos. Não remova o pino de aterramento do plugue do cabo de alimentação. Não use um adaptador. Não use uma extensão. A falha em fazê-lo pode resultar em morte, incêndio ou choque elétrico.

Antes de mover a geladeira para seu local definitivo, é importante verificar se você tem a conexão elétrica adequada.

### Método de Aterramento Recomendado

É necessária uma alimentação elétrica fundida aterrada de 220-240 volts, 50Hz, CA com apenas 15- ou 20-amp de corrente alternada. Recomenda-se que seja fornecido um circuito separado que sirva apenas à geladeira. Use uma tomada que não possa ser desligada por um interruptor. Não use uma extensão.

**NOTA:** Antes de executar qualquer tipo de instalação ou limpeza, desconecte a geladeira da fonte elétrica. Quando terminar, reconecte a geladeira à fonte elétrica e redefina os controles de temperatura para a configuração desejada.

# Instruções de Instalação

## Desembale a Geladeira

### AVISO



#### Perigo de Explosão ou Incêndio

Não perfure a tubulação de refrigeração. Siga as instruções de manuseio com cuidado. É usado um refrigerante inflamável. A falha em fazê-lo pode resultar em morte, explosão ou incêndio.

**IMPORTANTE:** Manuseie com cuidado ao mover a geladeira para evitar danos à tubulação de refrigeração ou aumentar o risco de vazamento.

### AVISO

#### Perigo de Peso Excessivo

Use duas ou mais pessoas para mover e instalar a geladeira. A falha em fazê-lo pode resultar em lesões nas costas ou outras lesões.

## Remova a Embalagem

- Remova a fita e os resíduos de cola das superfícies antes de ligar a geladeira. esfregue uma pequena quantidade de detergente líquido sobre o adesivo com os dedos. Limpe com água morna e seque.  
**NOTA:** Não utilize instrumentos afiados, álcool para assepsia, fluidos inflamáveis ou produtos de limpeza abrasivos para remover fita adesiva ou cola. Estes produtos podem danificar a superfície da sua geladeira. Para mais informações, consulte "Segurança da Geladeira."
- Descarte/recicle todos os materiais da embalagem.
- Se a geladeira tiver sido colocada na posição horizontal ou inclinada por um período, aguarde 4 horas antes de conectá-la para permitir que o óleo assente no compressor.

### Ao Mover sua Geladeira:

Sua geladeira é pesada. Ao mover a geladeira para limpeza ou manutenção, cubra o chão com papelão ou panos para evitar danos ao chão. Sempre puxe a geladeira em linha reta ao movê-la.

Não balance ou "cambaleie" a geladeira ao tentar movê-la, pois isso pode causar danos no chão.

## Limpe Antes de Usar

Depois de remover todos os materiais da embalagem, limpe o interior da geladeira antes de usá-la. Consulte as instruções de limpeza em "Cuidados com a Geladeira."

## Informações importantes sobre as prateleiras e tampas de vidro:

Não limpe as prateleiras ou tampas de vidro com água morna quando estiverem frias. As prateleiras e tampas podem quebrar se expostas a mudanças repentinas de temperatura ou impactos, como colisões. O vidro temperado é projetado para se quebrar em vários pedaços pequenos do tamanho de cascalhos. Isto é normal. As prateleiras e tampas de vidro são pesadas. Use as duas mãos ao removê-las para evitar que caiam.

## Posicionamento da Instalação

• Este aparelho funciona bem de SN para T. O aparelho pode não funcionar corretamente se for deixado por um período mais longo a uma temperatura acima ou abaixo do intervalo indicado.

Classe climática	Temperatura ambiente
SN	+10°C a +32°C
N	+16°C a +32°C
ST	+16°C a +38°C
T	+16°C a +43°C

## Remoção de Portas (somente se necessário)

Meça a geladeira para garantir que ela se encaixe na porta. Se o refrigerador não pode passar facilmente pela porta, siga as instruções para remover as duas portas do compartimento do refrigerador e o painel frontal da gaveta do congelador.



### AVISO



#### Risco de Choque Elétrico

Desconecte a energia antes de remover as portas. Reconecte o fio terra antes de operar. Não fazer isso pode resultar em morte ou choque elétrico.

## Ferramentas necessárias (Não fornecidas)

	
Chave Allen (4mm)	Chave (8mm)
	
Chave de Fenda Philips	

## Retire as Portas

**IMPORTANTE:** Mantenha as portas da geladeira fechadas até que você esteja pronto para levantá-las do gabinete.

1. Desconecte a geladeira ou desconecte a energia.
2. Usando uma chave de fenda Phillips, remova os três parafusos anexados à tampa da dobradiça e remova a tampa da dobradiça com os feixes de cabos inteiros conectados.

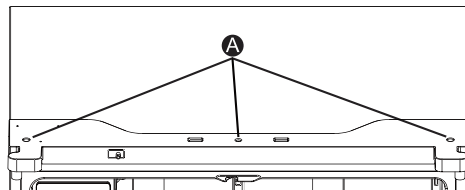

A Parafusos

3. Separe os dois conectores na porta lateral esquerda. Para remover o conector do fio, pressione a parte superior do conector (B) e separe-o do outro. Para remover o conector de água da dobradiça, torça e puxe os cliques do conector. Remova a linha de água (C) ao pressionar a parte móvel (D) do acoplador da linha de água.

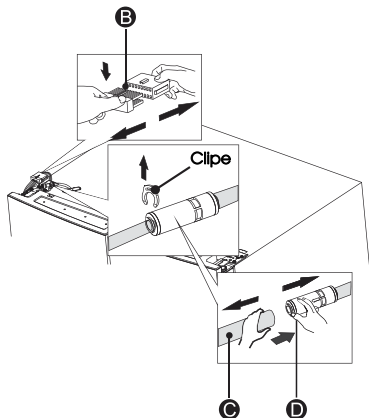

4. Remova os 3 parafusos (E) fixados nas dobradiças com uma chave (8mm) e 1 parafuso de aterramento (F) conectados à dobradiça com a chave de fenda Phillips (+). Remova a dobradiça superior esquerda da porta (G).

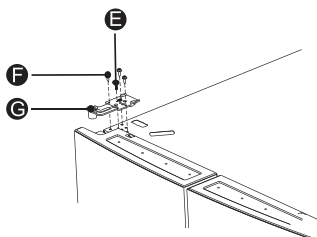

5. Use as duas mãos para abrir a porta mais de 90°. Levante-o e retire-o.

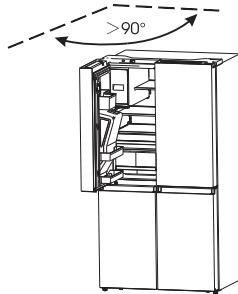

6. Se necessário, remova as 2 dobradiças dos parafusos de cabeça sextavada (I) com uma chave Allen (5mm). Remova a dobradiça da porta inferior esquerda (H).

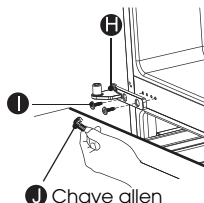

## Substitua as Portas

1. Se removido, reinstale a dobradiça inferior.
2. Usando duas ou mais pessoas, coloque a porta da geladeira na dobradiça inferior.
3. Insira a dobradiça superior na parte superior da porta.
4. Usando os três parafusos removidos anteriormente, aperte a dobradiça superior na parte superior do gabinete.  
**NOTA:** Apenas para porta esquerda, recoloca o parafuso de aterramento na dobradiça superior, reconecte o feixe de fios, reconecte a linha de água, assegure que os cliques estejam conectados corretamente ao acoplador.
5. Repita as etapas de 1 a 4 para substituir a porta oposta.
6. Usando os três parafusos removidos anteriormente, reinstale a tampa da dobradiça superior e o painel de controle na parte superior do gabinete.

## Uso de caixa de armazenamento de água

1. Puxe a caixa de gelo na direção da seta.

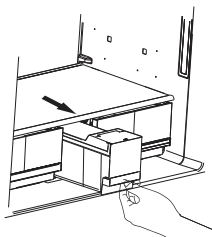



- Abra a tampa da caixa de gelo e adicione água.

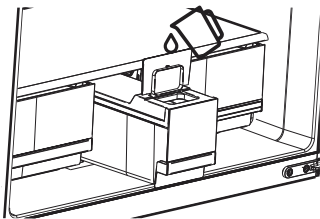

- Feche a tampa e empurre a caixa de gelo de volta na direção da seta.

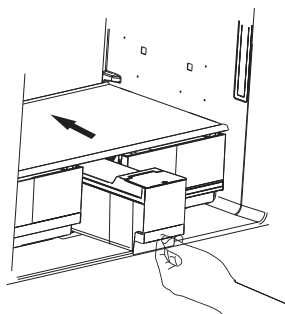

- NOTA:**
- A caixa de gelo pode conter até 4,2L de água.
  - Se a caixa de armazenamento de água não estiver no lugar, o ícone "☹️" no painel de controle vai piscar.
  - Se o usuário tiver mais de 7 dias de viagem planejada, é recomendável limpar o gelo.
  - Quando o tanque é reposicionado, a bomba reverterá a água da máquina de fazer gelo. Após cerca de um minuto, algumas gotas de água caem da saída de gelo, o que é normal.

## Conclua a Instalação

### ⚠️ AVISO



#### Risco de Choque Elétrico

Conecte a uma tomada aterrada de 3 pinos. Não remova o pino de aterramento do plugue do cabo de alimentação. Não use um adaptador. Não use uma extensão. A falha em fazê-lo pode resultar em morte, incêndio ou choque elétrico.

- Conecte a uma tomada aterrada de 3 pinos.
- NOTA:** Esta geladeira começa a funcionar assim que é conectada à fonte de alimentação.

- Coloque a geladeira em seu local definitivo, mantendo os espaçamentos recomendados.

## Nivele a Geladeira se necessário

A geladeira deve estar nivelada para manter o desempenho e a aparência ideais.

- Gire os pés niveladores na parte inferior, na frente do gabinete, para elevar ou abaixar esse lado da geladeira até que ela fique nivelada de um lado ao outro.
- Gire os dois pés, na mesma intensidade, para elevar levemente a frente da geladeira. Isso facilitará o fechamento das portas.

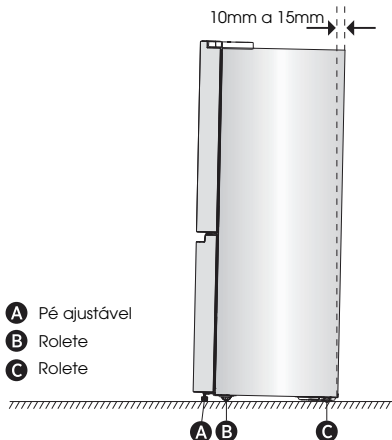

- A** Pé ajustável
- B** Rolete
- C** Rolete

- NOTA:** Pedir para alguém empurrar a parte superior da geladeira tira um pouco de peso dos pés niveladores. Isso facilita a rotação dos pés. Gire no sentido horário para elevar ou gire no sentido anti-horário para abaixar a geladeira. Para garantir que as portas se fechem automaticamente, incline a parte superior da geladeira para trás em cerca de 10mm a 15mm. Se necessário, use uma chave de boca para ajustar os pés.

## Alinhe as Portas (se necessário)

As juntas são usadas para alinhar as portas, você pode encontrá-las na embalagem do manual.

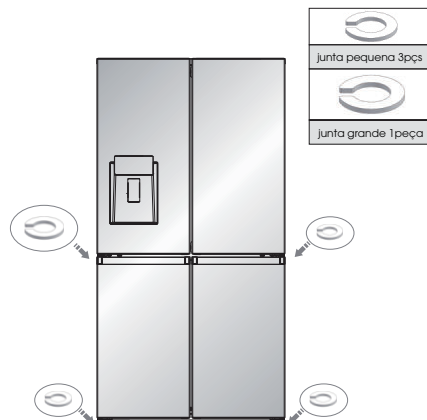

# Uso da Geladeira

## Abrindo e Fechando as Portas

Fornecendo espaço para abrir as portas  
Verifique se você tem espaço suficiente na frente da sua geladeira para abrir as portas.

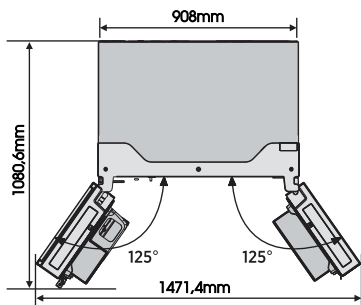

As quatro portas podem ser abertas e fechadas separadamente ou juntas.

- Há uma coluna na porta do compartimento esquerdo da geladeira.
- Ao fechar a porta esquerda, a coluna se dobra atrás da porta direita, unindo as duas portas.

- A temperatura da estrutura da porta é controlada para ajudar a impedir que a umidade se forme na coluna. A temperatura da superfície pode estar quente, o que é normal e não afeta o desempenho da geladeira.

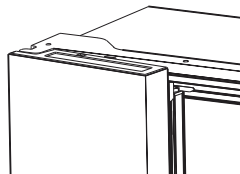

**NOTA:** Antes de fechar a porta esquerda, verifique se a coluna está dobrada para dentro. Se a coluna for puxada para fora, ela poderá ser danificada quando alguém tentar fechar a porta.

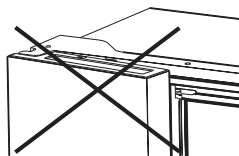

## Usando os Controles

Seu produto tem um painel de controle que fica na porta da geladeira. Utilize o seu aparelho de acordo com as seguintes diretrizes de controle.

### Painel de Controle

O painel de controle é mostrado no diagrama abaixo. O visor acenderá quando a geladeira for conectada pela primeira vez. As luzes se apagam automaticamente após 60 segundos.

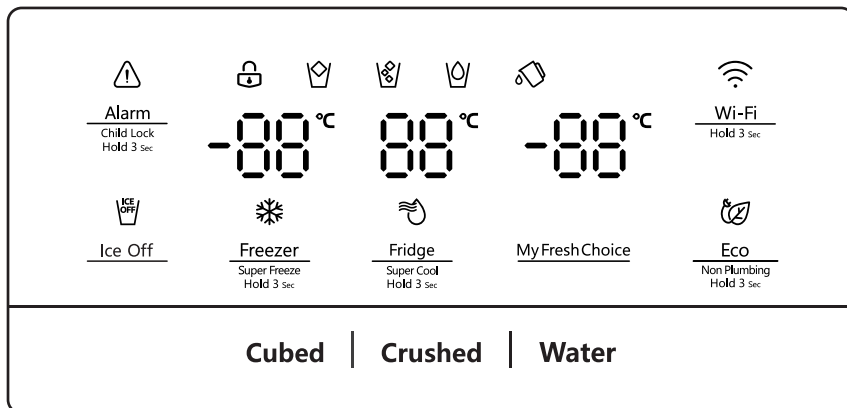

**Alarm**  
Child Lock  
Hold 3 sec

### Bloqueio de Crianças e Alarme da Porta

Este botão serve dois propósitos:

#### 1. Bloqueio Infantil

Pressione e segure a tecla "Alarm" por 3 segundos para bloquear o Painel de Controle, incluindo a função do dispenser. Se o painel de controle estiver bloqueado, o ícone "🔒" vai ficar aceso e nenhum dos botões do painel de controle vai funcionar. Para desbloquear o Painel de Controle, prima e mantenha premido o "Alarm" durante 3 segundos novamente.

#### 2. Alarme de Porta

Deixar qualquer porta aberta por mais de 2 minutos ativará o alarme da porta. O ícone "⚠️" piscará, o painel de controle exibirá as letras "dr", e você ouvirá uma campainha. O som soará 3 vezes por minuto e parará decorridos 8 minutos. Caso o alarme dispare, você pode tocar no botão Alarm para cancelar o alarme da porta, o ícone "⚠️" vai parar de piscar e ficará aceso, e o som da campainha vai parar. Além disso, o alarme da porta pode ser interrompido fechando todas as portas. Para poupar energia, evite manter as portas abertas durante muito tempo quando utiliza o frigorífico.



**Ice Off**

### Sem Gelo

Pode tocar no botão "Ice Off" para controlar a máquina de gelo. Quando o Bloqueio para Crianças está desligado, pode clicar no botão "Ice Off" para desligar a máquina de gelo, e o ícone "🧊" ficará iluminado. Se desejar ligar a máquina de fazer gelo,

toque novamente no botão "Ice Off" e o ícone "🧊" irá desligar.

**NOTA:** Quando o "Ice Off" está ativado, é desligada apenas a máquina de fazer gelo e não o dispensador de gelo.



**Fridge**  
Super Cool  
Hold 3 sec

### Controle de Temperatura do Refrigerador

Quando você toca no botão continuamente, a temperatura será definida na seguinte sequência.

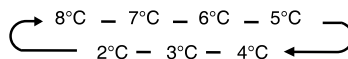

Se você quiser diminuir o tempo necessário para resfriar os itens na geladeira, toque e segure esse botão por 3 segundos, o ícone do Super Cool "❄️" acenderá, e o visor mostrará a temperatura de 2°C. O Super Cool desliga automaticamente após 3 horas, e a temperatura da geladeira voltará à configuração anterior.

Quando a função Super Cool está ativada, você pode tocar em "Fridge" para desligá-la.

**NOTA:** Na função Super Cool, ao tocar no botão "Eco", a função "Eco" será ativada e a função Super Cool será desativada.



**Freezer**  
Super Freeze  
Hold 3 sec

### Controle de Temperatura do Congelador

Pode tocar no botão "Freezer" para ativar o modo para controlar a temperatura do congelador. Quando premir o botão continuamente, a temperatura será definida na seguinte sequência.

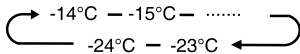

Pressione e segure o botão por 3 segundos, o ícone "❄️" ficará iluminado, a configuração da temperatura do congelador vai mostrar -24°C.

O Super Freeze pode baixar rapidamente a temperatura e congelar os seus alimentos mais rapidamente do que o habitual. Isto pode reter mais vitaminas e nutrição nos alimentos frescos e armazenar os seus alimentos durante mais tempo. Super Freeze s'éteint automatiquement après environ 52 heures et la température reviendra à sa configuration précédente. Quando a função Super Freeze estiver ativada, você pode tocar no botão "Freezer" para desligar a função.

O Super Freeze é usado para realizar o pré-congelamento e congelamento rápido no compartimento do congelador. Essa função acelera o congelamento de alimentos frescos e, ao mesmo tempo, protege os alimentos já armazenados contra o aquecimento indesejável.



Para congelar alimentos frescos, ative a função Super Freeze pelo menos 24 horas antes de colocar os alimentos para concluir o pré-congelamento

**NOTA:**

- Na função Super Freeze, quando toca no botão "Eco", a função ou "Eco" ativar-se-á e o modo Super Freeze desligar-se-á.
- Ao selecionar a função Super Freeze, verifique se não há garrafas no compartimento do congelador. Garrafas e latas podem estourar.

**MyFreshChoice Controlo de temperatura em A Minha escolha Fresca**

Você pode tocar no botão "My Fresh Choice" para ativar o modo de controlar a temperatura do compartimento conversível. Quando premir o botão continuamente, a temperatura será definida na seguinte sequência.

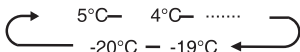

**Controlo do Dispensador**

Quando o Bloqueio para Crianças estiver ativado, o dispensador não funcionará. Quando o Bloqueio Infantil estiver desligado, você pode pressionar a opção de gelo em "Cubed" ou "Crushed" para escolher o tipo de gelo, e pressionar o botão "Water" para ativar o modo de água. Se você escolher a função Cubado, o ícone "❄️" será iluminado, escolher a função Esmagado, o ícone "🧊" será iluminado e o ícone "💧" será iluminado quando a função Água for escolhida.



Pode tocar neste botão para ativar e desativar o modo Eco. Quando ativa o modo Eco, o ícone Eco "🌱" acende.

A temperatura do frigorífico é automaticamente alterada para 6°C e a do congelador para -17°C. Se o modo Eco estiver desligado, o ícone "🌱" apagará e a configuração de temperatura retornará à configuração anterior.

**Redefinição do reservatório**

Se o tanque de água não estiver instalado no lugar, o ícone piscará. Se o tanque de água estiver instalado no lugar, o ícone "💧" será apagado. Quando o ícone "💧" piscar, mantenha o botão Eco pressionado durante 3 segundos para cancelar o alarme do tanque e o ícone apagará.

**NOTA:**

Se você precisar de fazer gelo, você ainda precisará de colocar o tanque no lugar.

**Modo de demonstração**

O modo de demonstração é para exibição na loja e evita que o refrigerador gere ar frio. Neste modo, a geladeira age como se estivesse funcionando, mas não faz ar frio. Os indicadores no painel de controle mostrarão as letras "OF". Para cancelar este modo, mantenha os botões "Alarm" e "Wi-Fi" pressionados em simultâneo durante 3 segundos e a campainha emitirá um som longo.



Este eletrodoméstico pode ser controlado remotamente com um smartphone ou com um tablet.

Se o eletrodoméstico não estiver ligado à rede doméstica, este funcionará como um eletrodoméstico normal.

**De que precisa para ligar o eletrodoméstico?**

- O sinal da rede wireless local (Wi-Fi) deve ser suficientemente forte no local onde o eletrodoméstico é instalado.
- O router da rede doméstica tem de estar ligado à internet e a função Wi-Fi no eletrodoméstico deve estar ativada.
- O smartphone/tablet tem de estar ligado à internet.
- O sistema operativo no seu smartphone/tablet deve ser compatível com a app ConnectLife.

**ESTADO Wi-Fi do ELETRODOMÉSTICO**

Há três estados Wi-Fi, conforme demonstrado abaixo. Tem de ativar o painel de ecrã segundo os passos relevantes.

**• LIGAR O ELETRODOMÉSTICO AO WI-FI**

Após ativar a função Wi-Fi, ligue o seu dispositivo ao router doméstico para ligar o seu eletrodoméstico à app móvel ConnectLife.

**Passo 1:** Defina o eletrodoméstico para a operação normal. Toque na tecla Wi-Fi por aproximadamente 3 segundos.

Entra no menu de ligação de rede quando aparece "--" no ecrã.

**Passo 2:** Toque na tecla Frigde para seleccionar "⌂" dentro de 60 segundos.

**Passo 3:** Toque na tecla Wi-Fi para confirmar o modo de selecção. O símbolo Wi-Fi começa a piscar e a rede deste eletrodoméstico está agora aberta para conectar-se, durante 5 minutos.

**Passo 4:** Quando o símbolo Wi-Fi "📶" está ligado, significa que a ligação Wi-Fi foi bem-sucedida. O ecrã regressará ao modo normal.

#### • EMPARELHAMENTO DE MÚLTIPLOS UTILIZADORES DO ELETRODOMÉSTICO

O eletrodoméstico pode ser emparelhado com o seu dispositivo móvel. Emparelhe simplesmente outro utilizador ao seu eletrodoméstico. Isto requer que o seu eletrodoméstico já tenha sido configurado e esteja ligado à sua rede doméstica. Se não, regresso e selecione CONFIGURAR O ELETRODOMÉSTICO.

**Passo 1:** Defina o eletrodoméstico para a operação normal. Toque na tecla Wi-Fi por aproximadamente 3 segundos. Entra no menu de ligação de rede quando aparece "--" no ecrã.

**Passo 2:** Toque na tecla Frigde para seleccionar "⌂" dentro de 60 segundos.

**Passo 3:** Toque na tecla Wi-Fi para confirmar o modo de selecção. A rede de EMPARELHAMENTO deste eletrodoméstico está agora aberta para ligar-se, durante 5 minutos.

**Passo 4:** Quando o ecrã regressar ao normal, significa que a o EMPARELHAR da ligação foi bem-sucedida.

#### • DESVINCULAR TODOS OS UTILIZADORES DO ELETRODOMÉSTICO

Ao ativar esta função, a informação do utilizador armazenada no eletrodoméstico será eliminada, a eletrodoméstico será removido de todas as contas de utilizador emparelhadas na app.

**Passo 1:** Defina o eletrodoméstico para a operação normal. Toque na tecla Wi-Fi por aproximadamente 3 segundos. Entra no menu de ligação de rede quando aparece "--" no ecrã.

**Passo 2:** Toque na tecla Frigde para seleccionar "⌂" dentro de 60 segundos.

**Passo 3:** Toque na tecla Wi-Fi para confirmar o modo de selecção para realizar a desvinculação.

**Passo 4 :** Após desvincular o aparelho, este entrará automaticamente no estado de distribuição de rede, o ícone "📶" pisca e o tempo de distribuição da rede é de 5 minutos.

#### Informação!

Recomendamos que descarregue e instale a app móvel e que crie uma conta ConnectLife antes de tentar configurar a ligação com o seu eletrodoméstico.

#### App ConnectLife

A App ConnectLife está disponível para ser descarregada gratuitamente a partir da App Store da Apple e da Google Play Store.



#### Instalar a app ConnectLife

1. Vá à App Store (nos dispositivos Apple), App Gallery (nos dispositivos Huawei) ou loja Google Play (em dispositivos Android) no seu telemóvel/tablet.

2. Procure por "ConnectLife".



3. Selecione a app ConnectLife e instale-a no seu smartphone/tablet.

#### Adicionar o Frigorífico na App

1. Selecteer "Apparaten toevoegen" of "+".

2. Selecione "Frigorífico".

3. Abra a Câmara na App para digitalizar o código SN (código de barras) do eletrodoméstico. O código de barras de 23 bits pode ser encontrado sobre a placa de dados no interior do frigorífico.

4. Selecione "CONFIGURAR O ELETRODOMÉSTICO", siga as instruções e certifique-se de que a função Wi-Fi do eletrodoméstico está ativada e, de seguida, selecione "Seguinte".

**NOTA:** Quando o eletrodoméstico se ligou à rede doméstica e outros utilizadores querem emparelhar o mesmo eletrodoméstico, eles podem seleccionar directamente "EMPARELHAR ELETRODOMÉSTICO" para vincular.

5. Ligue o Bluetooth conforme notificado, é-lhe agora apresentado o eletrodoméstico (frigorífico HIS-XXXX), de seguida, selecione-o.

6. Selecione a opção Wi-Fi segura, insira a palavra-passe e ligue-se.

7. Selecione a localização do eletrodoméstico e guarde.

8. Adição bem-sucedida, agora consegue controlar o eletrodoméstico remotamente.

#### NOTA:

- Banda(s) de frequência de transmissão e potência máxima de transmissão permitida na(s) banda(s) de frequência operacional 2400 - 2483,5MHz, menor ou igual a 20dbm.

- Este equipamento deve ser instalado e operado com uma distância mínima de 20cm entre o radiador e seu corpo.

## Recursos

Esta seção informa como usar a maioria dos recursos úteis. Recomendamos que as leia cuidadosamente antes de utilizar o eletrodoméstico.

### Informações importantes sobre as prateleiras e tampas de vidro:

Não limpe as prateleiras ou tampas de vidro com água morna quando estiverem frias. As prateleiras e tampas podem quebrar se expostas a mudanças repentinas de temperatura ou impactos, como colisões. O vidro temperado é projetado para se quebrar em vários pedaços pequenos do tamanho de cascalhos. Isto é normal. As prateleiras e tampas de vidro são pesadas. Use as duas mãos ao removê-las para evitar que caiam.

### 1. Geladeira

**IMPORTANTE:** Para evitar danos às portas, verifique se todas as prateleiras e gavetas estão totalmente encaixadas na geladeira antes de fechar uma porta.

#### Prateleiras Ajustáveis

A altura das prateleiras pode ser ajustada para atender às suas necessidades de armazenamento.

1. Para remover uma prateleira, levante levemente para cima e puxe-a para frente até que o final da prateleira saia do trilho.

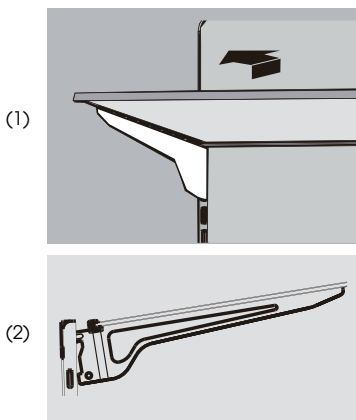

2. Para reinstalar uma prateleira, deslize-a cuidadosamente para dentro do compartimento do refrigerador e abaixe a prateleira no trilho.

### 2. Prateleiras de porta removíveis

As prateleiras localizadas no meio da porta são ajustáveis.

Para Remover e Substituir uma Prateleira de Porta:

1. Coloque as mãos nos dois lados da prateleira e levante-a.

2. Puxe a prateleira para fora.

3. Recoloque a prateleira da porta inserindo-a acima do suporte e pressionando-a para encaixar.

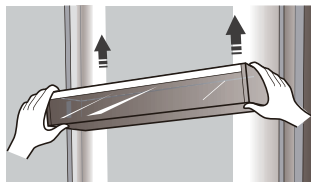

### 3. Retirada/Substituição da gaveta do congelador

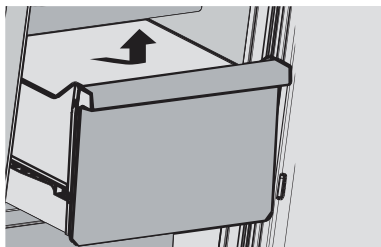

Para Remover/Substituir Gavetas do Congelador:

1. Puxe a gaveta para a extensão máxima.
2. Levante para remover a gaveta.
3. Inverta as etapas 1 e 2 para substituir a gaveta.

### 4. Obter água fria e gelo

Pressione o botão apropriado para o tipo de gelo ou água desejado.

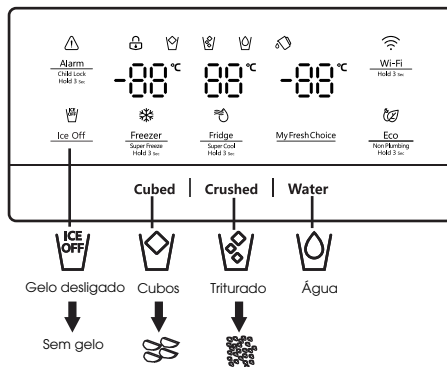

**NOTA:** A qualidade do gelo será tão boa quanto a qualidade da água fornecida à máquina de gelo. Evite conectar a máquina de gelo a um suprimento de água mole. Os produtos químicos que amolecem a água (como sal) podem danificar partes da máquina de gelo e resultar em um gelo de baixa qualidade. Se não for possível evitar um suprimento de água mole, verifique se o amolecedor está funcionando corretamente e em boas condições de manutenção.

### Obter água gelada

O dispensador de água está localizado na porta da geladeira. Para obter água, pressione o botão de água. Em seguida, leve o copo até da saída do dispenser (A) na posição sugerida e pressione a alavanca.

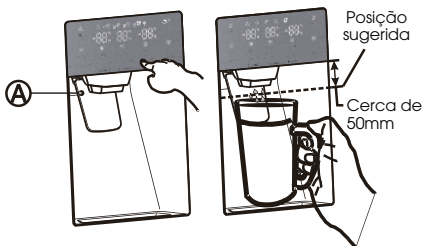

### Obter gelo

Para obter gelo, pressione o botão de gelo em cubos ou gelo picado, conforme necessário. Em seguida, leve o copo até da saída do dispenser na posição sugerida e pressione a alavanca.

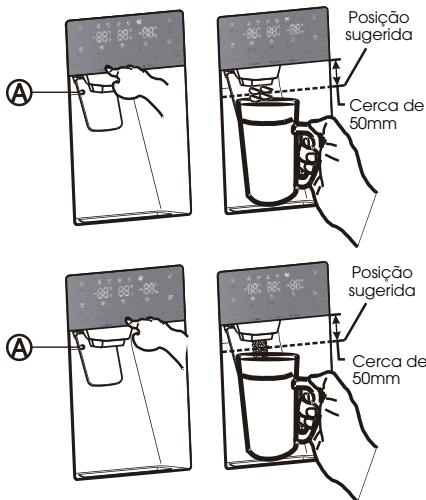

### Fazer gelo

• Para encher o balde de gelo até a capacidade máxima após a instalação, siga estas etapas:

**1.** Deixe o seu frigorífico operar e arrefecer durante 24 horas (ou 1 dia integral). Aguardar 24 horas permitirá que a sua máquina de gelo arrefeça corretamente.

**2.** Distribua 4 a 6 cubos de gelo no copo.

**3.** Após 8 e 16 horas, distribua um copo cheio de gelo.

#### Aviso:

Não coloque alimentos no balde de gelo. Se você armazena alimentos no balde de gelo, o alimento poderá atacar a máquina de fazer gelo quando você abre ou fecha a porta, causando danos à máquina de fazer gelo.

Observe que os cubos de gelo no balde de gelo podem derramar sobre a gaveta. Se isso ocorrer, certifique-se de limpar os cubos de gelo que saíram da gaveta.

• Se ocorrer uma falha de energia, os cubos de gelo podem derreter e congelar juntos quando a energia voltar, fazendo com que o dispensador pare de funcionar.

• Para evitar esse problema, após uma falha de energia, retire o balde de gelo e gelo ou água residual.

#### Nota:

• Não empurre a alavanca do reservatório de água para trás sem um copo abaixo, pois isso pode causar derramamento de água.

• Para evitar que o ar frio vazze da geladeira, deixe o compartimento de água instalado mesmo que o dispenser não esteja sendo usado.

### Usar a função de remoção de gelo

Ao selecionar o modo de remoção de gelo, remova todos os cubos de gelo do balde.

Se você deixar os cubos de gelo no compartimento, eles podem grudar, dificultando a sua remoção.

Primeiro, abra a porta no ângulo máximo.

Em seguida, levante o compartimento de gelo e puxe-o reto na direção da seta.

Para colocar o balde de gelo, empurre-o firmemente para trás. Se o balde não encaixar, gire a alça em 90 graus (veja a última ilustração no canto inferior direito) e tente novamente.

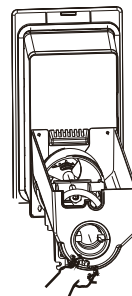
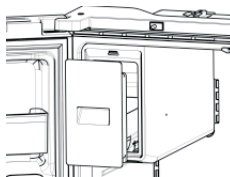
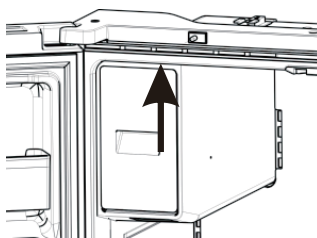
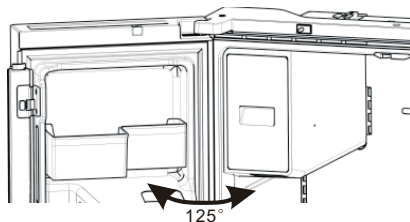

## NOTA:

• O interior do balde de gelo está muito frio quando o refrigerador está funcionando. Não alcance o interior profundamente dentro do balde de gelo.

• Use apenas a máquina de gelo fornecida com a geladeira. O suprimento de água para este refrigerador deve ser instalado apenas por uma pessoa adequadamente qualificada.

• Para que a máquina de gelo funcione corretamente, a pressão da água deve estar entre 30 e 125 psi.

## Sair de férias

Se você tiver férias ou viagem de negócios longa e não usar os dispensadores de água ou gelo por um longo tempo:

**1.** Feche a válvula de água. Caso contrário, pode ocorrer vazamento de água.

**2.** Remova todos os alimentos.

**3.** Desligue a geladeira.

**4.** Limpe o excesso de umidade por dentro e deixe as portas abertas. Caso contrário, odor e mofo podem se desenvolver.

## Aviso:

• Não coloque seus dedos, mãos ou outros objetos inadequados na calha ou no balde da máquina de gelo.

Isso pode resultar em ferimentos pessoais ou danos materiais.

• Nunca coloque seus dedos ou outros objetos na abertura do dispensador. Isso pode causar ferimentos.

• Não tente desmontar a máquina de fazer gelo.

• Não lave ou borrifre o balde de gelo com água enquanto estiver na geladeira. Remova-o para limpá-lo.

## Fenômeno de turvação da água

Toda a água fornecida ao refrigerador flui através do filtro, que é um filtro de água alcalina. No processo de filtração, a pressão da água que flui para fora do filtro é aumentada e a água fica saturada com oxigênio e nitrogênio.

Quando esta água flui para o ar, a pressão cai e o oxigênio e o nitrogênio ficam supersaturados, o que resulta em bolhas de gás. A água pode temporariamente ficar embaçada ou nublada devido a essas bolhas de oxigênio. Depois de alguns segundos, a água ficará clara.

## Limpeza

Após o uso por um período, a água acumulada no tanque de recebimento pode transbordar, portanto, limpe-o regularmente com uma toalha seca para evitar que a água caia no chão.



Tanque de recebimento

## NOTA:

Em caso de sujeira causada por poeira ou outro poluente, água saindo com cheiro desagradável, etc., as peças do dispenser de água devem ser completamente limpas.

## 6. Usar o compartimento da geladeira

O compartimento do refrigerador é adequado para armazenamento de vegetais e frutas. O alimento dentro deve ser embalado para armazenar a fim de evitar a perda de umidade ou a entrada do sabor em outros alimentos.

### Cuidado

Nunca feche a porta do refrigerador enquanto as prateleiras, gavetas e/ou prateleiras estiverem estendidas. Isso pode danificá-la e danificar o refrigerador.

### Cestos para portas

O compartimento da geladeira é fornecido com vários cestos de portas diferentes, adequados para o armazenamento de líquido enlatado, bebidas engarrafadas, alimentos embalados em areia. Para remover os cestos da porta (A), basta levantar as prateleiras e puxá-las para fora.

Para recolocar os cestos da porta (A), deslize-o acima do local desejado e empurre-o para baixo até parar.

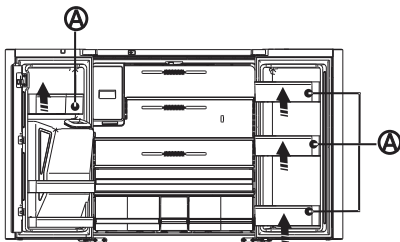

Para remover os cestos da porta (B), retire o lado direito dos cestos através de o levantar num ângulo ao longo da guia e, em seguida, retire o lado esquerdo através de puxá-lo da porta.

Para recolocar as prateleiras (B), deslize-as no local adequado e empurre para baixo até que elas prendam.

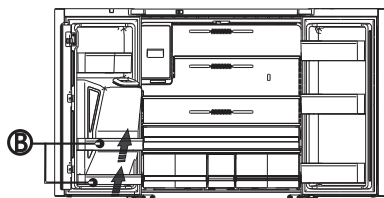

### Aviso:

Não coloque muitas coisas pesadas nos cestos.

Antes de levantar a prateleira da porta na vertical, retire a comida.

### Prateleiras de vidro

Para remover as prateleiras de vidro, incline a parte frontal da prateleira para cima, como mostrado na página 19 (1) e levante-a verticalmente, conforme mostrado na página 19 (2). Em seguida puxe a prateleira para fora.

## Informações Gerais de Uso

• Ao ligar a geladeira pela primeira vez após um período de inatividade, deixe a geladeira esfriar por pelo menos 2 horas antes de adicionar alimentos.

• Não bloqueie as aberturas de circulação de ar com itens armazenados.



- Armazene itens de tal modo que o ar possa circular livremente ao redor deles.
  - Cubra ou embrulhe bem os alimentos armazenados para evitar a transferência de odores.
  - Uma vez descongelados, a qualidade dos alimentos se deteriora rapidamente. Alimentos descongelados não devem ser recongelados.
  - Bebidas engarrafadas e enlatadas não devem ser armazenadas no compartimento do congelador. Garrafas e latas podem estourar.
- Para evitar a contaminação dos alimentos, respeite as seguintes instruções:
- Abrir a porta durante longos períodos pode causar um aumento significativo da temperatura nos compartimentos do aparelho.

- Limpe regularmente as superfícies que possam entrar em contacto com alimentos e sistemas de drenagem acessíveis.
- Guarde carne e peixe crus em recipientes adequados no refrigerador, para que não fiquem em contacto ou pinguem sobre outros alimentos.
- Os compartimentos de comida congelada de duas estrelas são adequados para guardar alimentos pré-congelados, guardar ou fazer gelados e fazer cubos de gelo.
- Compartimentos de duas estrelas não são adequados para congelar alimentos frescos.

Ordem	Tipo de Compartimentos	Temp. de armazenamento alvo (°C)	Alimentos apropriados
1	Frigorífico	+2~+8	Ovos, alimentos cozinhados, alimentos embalados, frutas e legumes, laticínios, bolos, bebidas e outros alimentos não são adequados para serem congelados.
2	(***)*-Congelador	≤-18	Mariscos e peixe (peixe, camarão, moluscos), produtos aquáticos de água doce e produtos à base de carne (recomendados durante 3 meses, quanto maior o tempo de armazenamento, pior o sabor e nutrição), adequados para alimentos frescos congelados.
3	***-Congelador	≤-18	Mariscos e peixe (peixe, camarão, moluscos), produtos aquáticos de água doce e produtos à base de carne (recomendados durante 3 meses, quanto maior o tempo de armazenamento, pior o sabor e nutrição), não são adequados para alimentos frescos congelados.
4	**-Congelador	≤-12	Mariscos e peixe (peixe, camarão, moluscos), produtos aquáticos de água doce e produtos à base de carne (recomendados durante 2 meses, quanto maior o tempo de armazenamento, pior o sabor e nutrição), não são adequados para alimentos frescos congelados.
5	*-Congelador	≤-6	Mariscos e peixe (peixe, camarão, moluscos), produtos aquáticos de água doce e produtos à base de carne (recomendados durante 1 mes, quanto maior o tempo de armazenamento, pior o sabor e nutrição), não são adequados para alimentos frescos congelados.
6	0 estrelas	-6-0	Carne de porco, carne de vaca, peixe, alguns alimentos processados embalados frescos, etc. (Recomenda-se o consumo no mesmo dia, de preferência não mais de 3 dias depois). Alimentos processados, parcialmente encapsulados (alimentos não congeláveis)
7	Arrefecimento	-2~+3	Carne de porco, carne de vaca, frango e produtos aquáticos de água doce, etc., frescos/congelados (7 dias abaixo de 0°C e acima de 0°C recomenda-se que sejam consumidos nesse dia, preferencialmente não mais do que 2 dias). Peixe e marisco (menos de 0°C durante 15 dias, não se recomenda guardar acima de 0°C)
8	Alimentos Frescos	0~+4	Carne de porco, carne de vaca, peixe, frango frescos, alimentos cozinhados, etc. (Recomenda-se o consumo no mesmo dia, de preferência não mais de 3 dias depois)
9	Vinho	+5~+20	Vinho tinto, vinho branco, vinho espumante, etc.

**NOTA:** guarde alimentos diferentes de acordo com os compartimentos ou temperatura de armazenamento alvo dos produtos comprados.  
Se o aparelho de refrigeração ficar vazio durante longos períodos, desligue,

descongele, limpe, seque e deixe a porta aberta para evitar o desenvolvimento de bolor dentro do aparelho.  
Faça inspeções regulares para garantir que tudo está em conformidade.

# Cuidados com a Geladeira

## Limpeza

Tanto os compartimentos do refrigerador quanto do congelador se descongelam automaticamente. No entanto, limpe os dois compartimentos uma vez por mês para evitar acúmulo de odores. Limpe qualquer derramamento imediatamente. Para evitar a transferência de odores e a secagem dos alimentos, embrulhe ou cubra bem os alimentos.

### AVISO



#### Perigo de Explosão

Use um limpador não inflamável. A falha em fazê-lo pode resultar em morte, explosão ou incêndio.

### IMPORTANTE:

- Não use produtos químicos agressivos, amônia, alvejante à base de cloro, detergente concentrado, solventes, abrasivos ou esfregões de metal para limpar a geladeira por dentro ou por fora. Eles podem danificar e/ou descolorir o acabamento da geladeira.
- Não use água morna para limpar as prateleiras de vidro enquanto elas ainda estiverem frias. O vidro pode quebrar quando exposto a mudanças bruscas de temperatura.

### Limpeza de peças das prateleiras

- Ao limpar as peças da prateleira, remova as peças inferiores da prateleira e coloque-as horizontalmente. Tanto na frente quanto atrás, para evitar que o suporte da prateleira caia.
- Se as peças da prateleira forem colocadas em certo ângulo, seus lados tocarão o chão. Quando a força aplicada para limpeza não for adequada, o suporte da prateleira cairá facilmente.

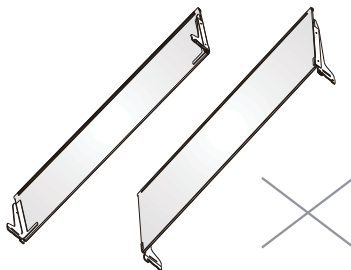

### AVISO



#### Risco de Choque Elétrico

Desconecte o aparelho ou desconecte a energia antes da limpeza. A falha em fazê-lo pode resultar em morte, choque elétrico ou lesões pessoais.

1. Desconecte a geladeira ou desconecte a energia.
2. Limpe o interior.  
Lave à mão, enxágue e seque bem as peças removíveis e as superfícies internas. Use uma esponja limpa ou pano macio e detergente neutro em água morna.
3. Limpe as vedações das portas (juntas). Uma vedação de porta suja ou pegajosa pode aderir à geladeira e rasgar quando você abrir a porta.  
Usando um pano macio e uma solução de detergente neutro e água morna, lave à mão as vedações da porta. Enxágue com água limpa e seque bem.
4. Limpe as superfícies externas.  
Lave as superfícies externas com um pano limpo e macio ou uma esponja e um detergente neutro em água morna. Lave as superfícies com água limpa e morna e seque imediatamente para evitar manchas de água.
5. Conecte a geladeira ou reconecte a energia.

## Luzes

**IMPORTANTE:** A sua geladeira está equipada com uma iluminação LED. Essas luzes foram projetadas para durar a vida útil da sua geladeira. No entanto, se as luzes pararem de funcionar, entre em contato com um técnico qualificado para substituição.

### NOTA:

Este produto contém uma fonte de luz com classe de eficiência energética G.

## Cuidados Durante as Férias e Mudanças

### Férias

Se Você Optar por Deixar a Geladeira Ligada Enquanto Estiver Ausente:

1. Consuma quaisquer produtos perecíveis e congele outros itens.

### Se Você Optar por Desligar a Geladeira Antes de Sair:

1. Remova todos os alimentos do refrigerador e do congelador.
2. Desconecte a geladeira ou desconecte a energia.
3. Limpe a geladeira, enxugue-a e seque-a bem.
4. Coloque borracha ou blocos de madeira no topo das duas portas, e deixe elas abertas com uma distância suficiente para deixar o ar entrar. Isso impede a ocorrência de odor e mofo.

### Mudanças

#### AVISO



##### Perigo de Explosão ou Incêndio

Não perfure a tubulação de refrigeração. Siga as instruções de manuseio com cuidado. É usado um refrigerante inflamável. A falha em fazê-lo pode resultar em morte, explosão ou incêndio.

**IMPORTANTE:** Manuseie com cuidado ao mover a geladeira para evitar danos à tubulação de refrigeração ou aumentar o risco de vazamento.

#### AVISO

##### Perigo de Peso Excessivo

Use duas ou mais pessoas para mover e instalar a geladeira. A falha em fazê-lo pode resultar em lesões nas costas ou outras lesões

Ao fazer a mudança da geladeira para uma nova casa, siga estas etapas para prepará-la para a mudança.

1. Remova todos os alimentos do refrigerador e embale todos os alimentos congelados em gelo seco.
2. Desligue a geladeira.
3. Limpe, enxugue e seque bem.
4. Retire todas as peças removíveis, embrulhe-as bem e prenda-as com fita adesiva para que elas não se mexam nem sacudam durante a mudança.

5. Levante os pés niveladores para que não arranhem o chão. Consulte a seção “Nivele a Geladeira.”
6. Feche as portas com uma fita e prenda o cabo de força na parte de trás da geladeira. Quando chegar à sua nova casa, coloque tudo de volta e consulte a seção “Instruções de Instalação” para obter instruções de preparação.

### Reinstalando/Usando a Geladeira Novamente

Se a geladeira tiver sido colocada na posição horizontal ou inclinada por um período, aguarde 4 horas antes de conectá-la para permitir que o óleo assente no compressor.

1. Limpe a geladeira. Consulte a seção “Limpeza.”
2. Coloque a geladeira no local e no nível desejados. Consulte a seção “Instruções de Instalação”.

#### AVISO



##### Risco de Choque Elétrico

Conecte a uma tomada aterrada de 3 pinos. Não remova o pino de aterramento do plugue do cabo de alimentação. Não use um adaptador. Não use uma extensão. A falha em fazê-lo pode resultar em morte, incêndio ou choque elétrico.

3. Conecte a uma tomada aterrada de 3 pinos.

# Resolução de problemas

Teste as soluções sugeridas aqui primeiro para evitar gastos desnecessários com uma assistência técnica.

## Operação da geladeira

PROBLEMA	POSSÍVEL(IS) CAUSA(S)	SOLUÇÃO
A geladeira não funciona	A geladeira está desconectada.	Conecte a geladeira a uma tomada aterrada de 3 pinos.
	O disjuntor está desativado ou desligado, ou o fusível está queimado.	Reinicie/Ligue o disjuntor ou substitua o fusível.
	A geladeira está no modo de degelo.	Aguarde o término do ciclo de degelo e o sistema de resfriamento reiniciar.
O compressor da geladeira funciona com frequência ou por longos períodos de tempo  <b>Nota:</b> Esta geladeira foi projetada para funcionar por períodos mais longos, com menor consumo de energia.	A geladeira foi conectada pela primeira vez.	Isto é normal. Aguarde 24 horas para que a geladeira esfrie.
	Alimentos quentes ou em grandes quantidades foram adicionados.	Isto é normal.
	A porta ficou aberta ou a geladeira não está nivelada.	Verifique se algo não está impedindo o fechamento da porta. Nivele a geladeira. Consulte a seção "Nivele a Geladeira."
	Clima quente ou portas sendo abertas com frequência.	Isto é normal.
	O controle de temperatura está definido para a configuração mais fria.	Ajuste a temperatura para uma configuração mais quente.
A geladeira está com um odor	Os alimentos não estão selados ou embalados adequadamente.	Feche bem as embalagens. Coloque uma caixa aberta de bicarbonato de sódio na geladeira e substitua a cada 3 meses.
	O interior precisa de limpeza.	Limpe o interior. Consulte a seção "Limpeza."
	Alimentos armazenados por muito tempo.	Descarte alimentos estragados.
A luz não acende	A geladeira está desconectada.	Conecte a geladeira a uma tomada aterrada de 3 pinos.
	A luz LED está queimada.	Entre em contato com um técnico qualificado para substituir o LED queimado.
As portas não fecham direito	A geladeira não está nivelada.	Consulte a seção "Nivele a Geladeira."
	Algo está obstruindo o fechamento das portas.	Verifique e remova obstruções.
Vibração ou ruídos	A geladeira não está apoiada firmemente no chão.	Consulte a seção "Nivele a Geladeira."
Sons Regulares	Parece que a água está fluindo da geladeira.	O fluido refrigerante que flui nas tubulações emitirá esse som quando o compressor iniciar e parar.
		A geladeira possui um sistema de degelo automático. A água descongelada fará esse som.
	Zumbidos ou chiados	O compressor e os ventiladores usados para a circulação de ar frio podem emitir esse som. Se a geladeira não estiver nivelada, o som será mais intenso.
	Sons de rachaduras ou cliques	As partes internas emitem esse som à medida que se contraem e se expandem em resposta às mudanças de temperatura.
Barulho de estalo	Podem ocorrer durante o degelo automático.	

## Temperatura e Umidade

PROBLEMA	POSSÍVEL(IS) CAUSA(S)	SOLUÇÃO
O refrigerador ou o congelador está muito quente	O controle de temperatura não está definido como frio o suficiente.	Ajuste o compartimento para uma configuração mais fria; aguarde 24 horas para que a temperatura se ajuste.
	As portas foram abertas com frequência ou foram deixadas abertas.	Limite as aberturas das portas para manter a temperatura interna. Verifique se algo não está impedindo o fechamento da porta.
	Alimentos quentes adicionados recentemente.	Aguarde um tempo para os alimentos e a geladeira se esfriarem.
	O espaço entre a parte traseira da geladeira e a parede é muito pequeno.	Deixe um espaço de 5cm entre a parte traseira da geladeira e a parede.
	Os itens na parte traseira dos compartimentos estão bloqueando o fluxo de ar adequado.	Armazene os itens somente dentro dos limites das prateleiras de vidro; não coloque itens encostados nas laterais dos compartimentos ou diretamente na frente de qualquer abertura de ar.
O refrigerador ou o congelador está muito frio	O controle de temperatura está ajustado para muito frio.	Ajuste a temperatura no compartimento para uma configuração mais quente; aguarde 24 horas para que a temperatura se ajuste.
Umidade no exterior/interior da geladeira	Alta umidade	Isso é normal durante períodos de alta umidade. Seque a superfície e ajuste a temperatura para uma configuração um pouco mais fria.
	As portas foram abertas com frequência ou foram deixadas abertas.	Mantenha as portas fechadas. Verifique se algo não está impedindo o fechamento das portas. Nivele a geladeira. Consulte a seção "Nivele a Geladeira."
	Recipiente com água aberto no refrigerador.	Cubra ou sele o recipiente
Cristais de gelo ou gelo em alimentos congelados	A porta do congelador ficou aberta ou é aberta com frequência.	Conecte a geladeira a uma tomada aterrada de 3 pinos.
	A geladeira não está nivelada.	Nivele a geladeira. Consulte a seção "Nivele a Geladeira."
	Itens estão bloqueando as aberturas de ar do congelador e impedem o fluxo adequado de ar.	Afaste os itens da parede traseira.
Alimentos congelando no refrigerador	Os alimentos foram colocados muito perto das aberturas de ventilação.	Afaste os itens da parte traseira e superior do refrigerador.
	O controle de temperatura está ajustado para muito frio.	Ajuste a temperatura para uma configuração menos fria.

**Hisense**

life reimagined