

Käyttö- ja asennusohje Liesituuletin

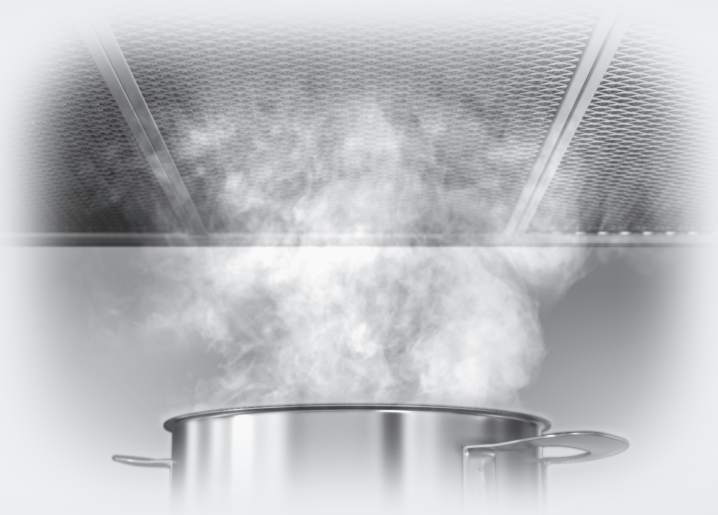

Lue **ehdottomasti** liesituulettimen käyttö- ja asennusohje ennen laitteen asennusta, liitäntöjen tekemistä ja käyttöönottoa. Näin vältät mahdolliset vahingot ja laitteesi rikkoontumisen.

Sisältö

Tärkeitä turvallisuusohjeita	4
Ympäristönsuojelu ja vastuullisuus	11
Tutustuminen laitteeseen	12
Liesituulettimen osat	12
Komponentit	13
Rasvansuodatin ja paneeli	13
Aktiivihillisuodatin	13
Valaisin	13
Toiminnot	14
Puhaltimen tehot	14
Jälkikäyntitoiminto	14
Käyttötuntilaskurit	14
Miele@home	15
Con@ctivity	15
Virransäästö	15
Käyttöönotto	16
Toimintatavan (hormiin poistava tai huonetilaan palauttava) valinta	16
Valmistelut Miele@home-käyttöä varten	17
Yhteyden muodostaminen sovelluksen kautta	17
WLAN-yhteyden ja kaukosäätimen uloskirjaaminen	18
Valmistelut Con@ctivity-käyttöä varten	18
Con@ctivity 3.0:n käyttöönotto WLAN-kotiverkon kautta	18
Con@ctivity 3.0:n käyttöönotto suoran WLAN-yhteyden kautta	18
Yhteyden muodostaminen uudestaan	19
Kaukosäätimen esivalmistelut	19
Kaukosäätimen sisäänkirjaaminen	19
Kaukosäätimen uloskirjaaminen	19
Laitteen ohjaus (automaattinen)	20
Con@ctivity-toiminto sähkökeittotasoa käytettäessä	20
Con@ctivity-toiminto kaasukeittotasoa käytettäessä	20
Automaattikäytöstä poistuminen väliaikaisesti	21
Laitteen ohjaus (manuaalinen)	22
Käyttö ilman Con@ctivity-toimintoa (käsikäyttö)	22
Liesituulettimen kytkeminen päälle	22
Tehon säätäminen	22
Jälkikäyntiajan valinta	22
Liesituulettimen kytkeminen pois päältä	22
Jälkikäynti Plug&Play-käytössä	22
Keittotasoon suunnatun valaisimen käyttäminen	22

Asetusten muuttaminen	23
Rasvansuodattimen käyttötuntimäärän muuttaminen	23
Rasvansuodattimien käyttötuntimäärän muuttaminen.....	23
Aktiivihiilisuodattimen käyttötuntilaskurin muuttaminen	23
Aktiivihiilisuodattimen käyttötuntilaskurin muuttaminen tai ottaminen pois käytöstä.....	23
Turvakatkaisu	24
Energiansäästövinkejä	25
Puhdistus ja hoito	26
Laitteen ulkovaipan puhdistus	26
Rasvansuodattimet ja imupaneeli.....	26
Paneeliin tiivistyy vettä	27
Paneelin asettaminen paikalleen	29
Rasvansuodattimen käyttötuntilaskurin nollaus	29
Rasvansuodattimien vaihto	29
Aktiivihiilisuodatin.....	29
Aktiivihiilisuodattimen käyttötuntilaskurin nollaus.....	30
Aktiivihiilisuodattimien hävittäminen	30
Käyttö kaukosäätimellä.....	30
Paristojen asennus/vaihto	30
Kaukosäätimen puhdistus	30
Huolto	31
Yhteydenotto häiriötilanteissa	31
Arvokilven sijainti	31
Takuu	31
Asennus	32
Ennen asennusta	32
Suojakalvon irrottaminen.....	32
Paneelin pinnoitus	32
Asennustarvikkeet	32
Laitteen mitat	33
Keittotason ja liesituulettimen välinen turvaetäisyys (S).....	38
Ohjeita asennukseen	39
Plug&Play-käyttö.....	39
Hormiliitäntä	40
Sulkuläppä	41
Kondenssivesi.....	41
Äänenvaimennin.....	41
Sähköliitäntä.....	42
Tekniset tiedot	43
Erikseen ostettava lisävaruste huonetilaan palauttavaksi asentamista varten	43
Vaatimustenmukaisuusvakuutus.....	43

Tärkeitä turvallisuusohjeita

Tämä liesituuletin täyttää asetetut turvallisuusmääräykset. Sen asiaton käyttö voi kuitenkin aiheuttaa henkilö- tai esinevahinkoja.

Lue tämä käyttö- ja asennusohje tarkoin ennen kuin alat käyttää liesituuletinta. Se sisältää laitteiden asennukseen, turvallisuuteen, käyttöön ja huoltoon liittyviä tärkeitä ohjeita. Näin vältät mahdolliset vahingot ja liesituulettimen rikkoutumisen.

Standardin IEC 60335-1 vaatimusten mukaisesti Miele kehottaa sinua lukemaan kappaleet Asennus ja Tärkeät turvallisuusohjeet ja noudattamaan niitä.

Miele ei vastaa vahingoista, jotka aiheutuvat näiden ohjeiden noudattamatta jättämisestä.

Säilytä tämä käyttöohje! Jos luovutat laitteen toiselle käyttäjälle, muista antaa käyttöohje sen mukana.

Määräystenmukainen käyttö

- ▶ Tämä liesituuletin on tarkoitettu käytettäväksi kotitalouksissa ja kotitalouksien kaltaisissa ympäristöissä.
- ▶ Tätä liesituuletinta ei ole tarkoitettu käytettäväksi ulkotiloissa.
- ▶ Käytä tätä liesituuletinta ainoastaan kotitalouksien kaltaisissa ympäristöissä ruoanvalmistuksessa syntyvien ruoankäryjen poistoon ja keittiöilman puhdistamiseen. Kaikenlainen muu käyttö on kiellettyä.
- ▶ Tätä liesituuletinta ei saa käyttää sijoitustilan ilmanpoistoon, kun se asennetaan huonetilaan palauttavaksi kaasukeittotason yläpuolelle. Kysy neuvoa kaasualan asiantuntijalta.
- ▶ Henkilöt, jotka eivät pysty käyttämään liesituuletinta turvallisesti fyysisten, aistillisten tai henkisten kykyjensä puutteellisuuden vuoksi tai jotka ovat kokemattomia ja tietämättömiä laitteen toiminnasta, eivät saa käyttää tätä liesituuletinta ilman vastuullisen henkilön valvontaa tai opastusta. Tällaiset henkilöt saavat käyttää liesituuletinta ilman valvontaa vain, kun heille on opetettu, miten laitetta käytetään turvallisesti ja kun he ymmärtävät, mitä vaaratilanteita laitteen käyttöön saattaa liittyä.

Jos kotonasi on lapsia

- ▶ Huolehdi siitä, etteivät alle 8-vuotiaat lapset pääse liesituulettimen läheisyyteen ilman aikuisen jatkuvaa valvontaa.
- ▶ Yli 8-vuotiaat saavat käyttää liesituuletinta ilman valvontaa vain, kun heille on opetettu, miten sitä käytetään turvallisesti ja kun he ymmärtävät, mitä vaaratilanteita sen käyttöön saattaa liittyä. Lasten on tunnistettava ja ymmärrettävä vääränlaiseen käyttöön liittyvät vaaratilanteet.
- ▶ Lapset eivät saa puhdistaa liesituuletinta tai vaihtaa liesituulettimen varusteita ilman valvontaa.
- ▶ Valvo lapsia, jotka oleskelevat tai leikkivät laitteen läheisyydessä. Älä koskaan anna lasten leikkiä laitteella.
- ▶ Liesituulettimen valaisin on erittäin tehokas. Älä anna vauvojen tai pienten lasten katsoa suoraan valaisimeen.
- ▶ Tukehtumisen vaara. Jos lapset saavat leikkiä pakkausmateriaaleilla, he saattavat vetää esim. pakkausmuoveja pänsä yli ja tukehtua niihin. Pidä siksi pakkausmateriaalit pois lasten ulottuvilta.
- ▶ Kaukosäätimen paristo ei saa joutua pienten lasten käsiin.

Tekninen turvallisuus

- ▶ Asiattomista korjauksista voi aiheutua vaaratilanteita laitteen käyttäjälle. Laitteen asennus, huolto ja korjaukset on jätettävä valtuutetun huoltoliikkeen tehtäväksi.
- ▶ Vahingoittunut liesituuletin voi vaarantaa turvallisuutesi. Tarkasta laite näkyvien vaurioiden varalta. Älä koskaan ota käyttöön vahingoittunutta liesituuletinta.
- ▶ Liesituulettimen sähköturvallisuus on taattu ainoastaan silloin, kun se on liitetty asianmukaisesti asennettuun, maadoitettuun sukopistorasiaan. Asennuksen maadoituksen toimivuus on ehdottomasti testattava. Myös sijoituspaikan sähköjärjestelmä on epäselvissä tapauksissa testattava.
- ▶ Jatkojohdot ja haaroituspistorasiat eivät takaa riittävää sähköturvallisuutta (tulipalon vaara). Älä siksi liitä liesituuletinta sähköverkkoon jatkojohdon tai haaroituspistorasian välityksellä.

Tärkeitä turvallisuusohjeita

► Ajoittainen tai jatkuva käyttö itsenäisten tai verkon kanssa synkronoimattomien energijärjestelmien (kuten erillisten verkkojen, varavoimajärjestelmien) kanssa on mahdollista. Edellytyksenä on, että käytettävä energijärjestelmä on standardin EN 50160 tai muun vastaavan standardin mukainen.

Asennus täytyy myös saarekekäytössä ja ei synkronoidussa käytössä varustaa suojalaitteilla, joita edellytetään tavanomaisen sähköasennuksen ja tämän Miele-tuotteen käytön yhteydessä, ja niiden asianmukainen toiminta on varmistettava, tai vaihtoehtoisesti asennus on varustettava muunlaisilla vastaavan suojaustason takaavilla suojalaitteilla. Tämä voidaan tehdä esimerkiksi VDE-AR-E 2510-2:n nykyisissä soveltamissäännöissä kuvatulla tavalla.

► Käytettävän sähköliitännän on ehdottomasti vastattava liesituulettimen arvokilvessä mainittuja tietoja (sähköverkon taajuus ja jännite), muuten laite voi vahingoittua.

Varmista yhteensopivuus ennen laitteen liittämistä sähköverkkoon. Kysy tarvittaessa neuvoa sähköasentajalta.

► Käytä liesituulettinta vain paikalleen asennettuna. Vain tällöin laitteen turvallinen toiminta on taattu.

► Tätä liesituulettinta ei saa käyttää muualla kuin kiinteästi paikallaan pysyvissä sijoituspaikoissa (esim. asennus laivoihin on kielletty).

► Jos kosket liesituulettimen sisällä oleviin jännitteisiin osiin tai jos muutat laitteen elektronisia ja mekaanisia rakenteita, voit aiheuttaa itsellesi ja laitteen käyttäjälle vakavan vaaratilanteen. Lisäksi laite voi vahingoittua toimintakelvottomaksi.

Liesituulettimen ulkovaipan saa avata vain asennus- ja puhdistusohjeissa mainittuja toimia varten. Älä koskaan avaa liesituulettimen ulkovaippaa mitään muuta tarkoitusta varten.

► Liesituulettin täytyy irrottaa sähköverkosta aina asennus-, huolto- ja korjaustöiden ajaksi. Liesituulettin on kytketty pois sähköverkosta vasta, kun:

- laitteen automaattisulake on kytketty pois päältä,
- laitteen keraaminen sulake on kierretty irti sulaketaulusta tai
- laitteen pistotulppa (jos sellainen on) on vedetty pistorasiasta. Älä vedä tällöin verkkoliitäntäjohdosta, vaan tartu aina pistotulppaan.

► Takuuaikana tehtävät korjaukset on jätettävä ainoastaan Mielen valtuuttaman huoltoliikkeen tehtäviksi, muuten takuu ei ole enää voimassa.

- ▶ Vahingoittuneen verkkoliitäntäjohdon saa vaihtaa vain valtuutettu huoltoliike.
- ▶ Valaisimen valonlähde on kiinteästi asennettu. Valonlähteen saa vaihtaa ainoastaan Mielen valtuuttama huoltoliike.

Samanaikainen käyttö tulisijan kanssa

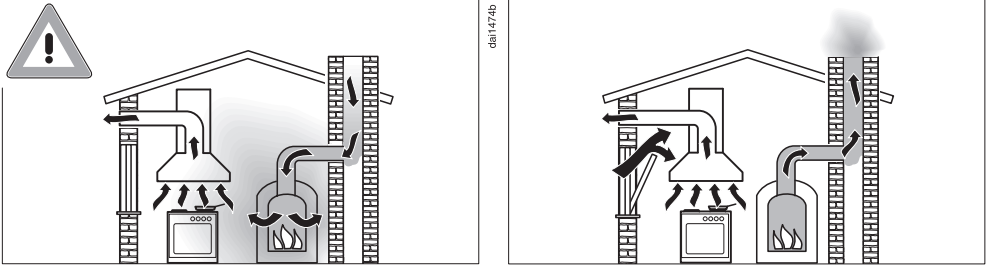

⚠ Palokaasujen aiheuttama myrkytysvaara.

Ole erityisen varovainen, kun käytät liesituuletinta huonetilassa, jossa on samaan aikaan käytössä tulisija.

Tulisijat tarvitsevat huoneilmaa palamiseen, ja normaalisti niiden palokaasut poistuvat poistoilmahormiin. Tällaisia tulisijoja ovat mm. kaasu-, öljy-, puu- tai hiilikäyttöiset kamiinat, lämmittimet, lämminvesivaraajat, keittotasot ja uunit sekä puuliedet.

Liesituuletin vetää huoneilmaa keittiöstä ja keittiön viereisistä huoneista. Tämä pätee, kun liesituuletinta käytetään:

- hormiin poistavana,
- huonetilaan palauttavana, kun ilmankierrätyslaatikko on järjestetty keittiötilan ulkopuolelle.

Ilman riittävää korvausilmaa keittiöön syntyy alipainetta. Tällöin tulisija saa liian vähän ilmaa palamiseen. Palaminen häiriintyy.

Alipaineen vuoksi myrkyllisiä palokaasuja voi imeytyä tulisijasta tai poistoilmahormista huonetilaan.

Hengenvaara.

Tärkeitä turvallisuusohjeita

Liesituulettimen ja tulisijan samanaikainen käyttö on vaaratonta, jos huonetilaan ei synny yli 4 Pa:n (0,04 mbar) alipainetta. Tällöin palokaasut eivät pääse imeytymään takaisin huoneilmaan.

Alipainetta ei pääse syntymään, kun huonetilaan virtaa jatkuvasti palamiseen tarvittavaa korvausilmaa, esimerkiksi ilmanvaihtokanavasta tai avatusta tuuletusikkunasta. Tällöinkin tuloilma-aukon on oltava riittävän suuri. Esimerkiksi pelkkä ilmanvaihtoputki seinässä ei takaa riittävää korvausilman saantia.

Ota arvioinnissa huomioon koko asunnon ilmanvaihto. Jos olet epävarma korvausilman saannin riittävydestä, ota yhteys paikkakuntasi nuohoojaan.

Jos liesituuletin asennetaan huonetilaan palauttavaksi siten, että palautusilma palautuu takaisin keittiöön, edellä mainittuja rajoituksia ei tarvitse ottaa huomioon.

► Tärkeitä tietoja kaukosäätimen paristosta:

- Älä aseta paristoa oikosulkuun, älä yritä ladata sitä äläkä heitä sitä avotuleen. Räjähdyksivaara!
- Vie käytetty paristo paristojen keräyspisteeseen. Älä hävitä sitä talousjätteiden mukana.

Asianmukainen käyttö

► Avoliekit aiheuttavat tulipalovaaran.

Älä koskaan liekitä liesituulettimen alla äläkä käytä avotulta grillatesasi. Toiminnassa oleva liesituuletin imee liekit suodattimeen. Suodattimeen kertynyt rasva voi syttyä palamaan.

► Ylikuumenneet rasvat ja öljyt voivat syttyä palamaan ja sytyttää liesituulettimen.

Kun käytät öljyjä ja rasvoja, älä jätä kattiloita, pannuja tai rasvakeitintä ilman valvontaa. Jos käytät sähkögrilliä, valvo myös sen toimintaa koko ajan.

- ▶ Jos käytät kaasutasoa liesituulettimen alla voimakkaalla liekillä, kova kuumuus voi vahingoittaa liesituuletinta.
 - Älä koskaan anna kaasutason kaasuliekin palaa ilman liekin päälle asetettua astiaa. Sammuta kaasuliekki myös silloin, kun nostat keittoastian pois liekiltä vain hetkeksi.
 - Valitse keittoalueen kokoa vastaava valmistusastia.
 - Säädä kaasuliekkiä siten, ettei se missään tapauksessa tule esiin keittoastian reunojen alta.
 - Vältä valmistusastian ylikuumentamista (esim. wok-pannua käytettäessä).
- ▶ Ruoasta muodostuva vesihöyry tiivistyy liesituulettimeen. Tämä voi aiheuttaa ajan mittaan korroosiovahinkoja laitteeseen. Kytke liesituuletin päälle aina, kun käytät keittotasoa, niin kondenssivettä ei pääse kertymään.
- ▶ Liesituulettimen sisäosiin kertyvä rasva ja lika heikentävät liesituulettimen toimintaa. Älä koskaan käytä liesituuletinta ilman rasvansuodattimia. Muuten laite ei pysty suodattamaan ruoankäryjä keittiöilmasta.
- ▶ Muista puhdistaa liesituuletin tässä käyttöohjeessa annettujen ohjeiden mukaisesti. Puhdistuksen laiminlyönti aiheuttaa tulipalovaaran.
- ▶ Huomaa, että ruoanlaitosta säteilevä lämpö voi kuumentaa liesituuletinta käytön aikana. Anna liesituulettimen rungon ja rasvansuodattimien jäähtyä ennen kuin kosket niihin esim. puhdistusta varten.

Asianmukainen asennus

- ▶ Katso keittotason käyttöohjeesta, onko sen käyttö sallittu yhdessä liesituulettimen kanssa.
- ▶ Noudata liesituulettimen kiinnityksessä kappaleessa Asennus annettuja ohjeita.
- ▶ Liesituuletinta ei saa asentaa puulieden yläpuolelle.

Tärkeitä turvallisuusohjeita

► Jos lieden tai keittotason ja liesituulettimen välinen etäisyys on liian pieni, liesituuletin voi vahingoittua.

Jos lieden tai keittotason valmistaja ei ole määrännyt suurempaa turvaetäisyyttä, noudata kappaleessa "Asennus" ilmoitettuja vähimmäis-turvaetäisyyksiä.

Jos liesituulettimen alla käytetään monia erityyppisiä keittotasoja ja laitteita, joilla on erilaiset vähimmäisturvaetäisyydet, noudata asennuksessa aina suurinta ilmoitettua vähimmäisturvaetäisyyttä.

► Laitteen osien reunat saattavat olla teräviä ja aiheuttaa loukkaantumisvaaran.

Käytä asennustöiden aikana viiltohaavoilta suojaavia käsineitä.

► Käytä vain tulenkestävästä materiaalista valmistettuja poistoilmaputkia ja letkuja. Kysy neuvoa valtuutetusta Miele-huoltoliikkeestä.

► Poistoilmaa ei saa johtaa jo käytössä olevaan savukanavaan tai yhteishormiin eikä sellaisen tilan ilmanvaihtokanavaan, jossa on tulisija.

► Jos johdat poistoilman savukanavaan tai hormiin, joka ei ole käytössä, noudata paikkakuntasi nuohoojan antamia määräyksiä.

Puhdistus ja hoito

► Älä koskaan käytä laitteen puhdistukseen höyrytoimisia puhdistuslaitteita.

Höyry voi päästä laitteen sähköä johtaviin osiin ja aiheuttaa oikosulun.

Varusteet ja varaosat

► Käytä ainoastaan Mielen alkuperäisiä lisävarusteita ja varaosia. Jos laitteeseen asennetaan muita osia, laitteen takuu-aika, takuu ja/tai tuotevastuu raukeavat.

► Rikkinäiset osat saa vaihtaa vain alkuperäisiin Miele-varaosiin. Vain tällaisista varaosista Miele voi taata, että ne täyttävät vaaditut turvallisuusmääräykset.

► Miele antaa toiminnallisille varaosille jopa 15 ja vähintään 10 vuoden toimitustakuun liesituuletinmallisi valmistuksen päättymisen jälkeen.

Pakkauksen hävittäminen

Pakkaus helpottaa laitteen käsittelyä ja suojaa sitä vaurioilta kuljetuksen aikana. Pakkausmateriaalit on valmistettu luonnossa hajoavista ja useimmiten uusio-käyttöön soveltuvista materiaaleista.

Pakkausmateriaalin palauttaminen kiertoon säästää raaka-aineita. Lajittele pakkausmateriaalit asianmukaisesti keräysastioihin. Kuljetuspakkaukset voit palauttaa Miele-kauppiallesi.

Vanhan koneen käytöstä poistaminen

Sähkö- ja elektroniikkalaitteet sisältävät monenlaisia arvokkaita materiaaleja. Ne sisältävät kuitenkin myös aineita, seoksia ja osia, jotka ovat laitteiden toiminnan ja turvallisuuden kannalta välttämättömiä. Tavallisen kuiva- tai sekajätteen joukossa tai muuten asiattomasti käsiteltyinä tällaiset aineet voivat aiheuttaa haittaa terveydelle ja vahingoittaa ympäristöä. Älä siksi missään tapauksessa hävitä vanhaa laitettasi kuiva- tai sekajätteen mukana.



Vie käytöstä poistettava laite kotikuntasi järjestämään ilmaiseen sähkö- ja elektroniikkaromun keräyspisteeseen tai kierrätyskeskukseen. Voit myös palauttaa sen kodinkoneliikkeeseen tai Mielelle. Lain mukaan olet itse vastuussa mahdollisten laitteessa olevien henkilötietojesi poistamisesta. Laki velvoittaa sinua poistamaan ehjinä laitteesta kaikki vanhat paristot ja irrotettavat käytöstä poistettavat akut ja lamput, jotka voi poistaa rakenteita rikkomatta. Toimita ne asianmukaisesti ilmaisiin keräyspisteisiin.

Muista aina säilyttää vanha laite poissa lasten ulottuvilta, kunnes viet sen keräyspisteeseen.

Käytettyjen paristojen ja akkujen kierrätys

Sähkö- ja elektroniikkalaitteet sisältävät usein paristoja ja akkuja, joita ei saa käytön jälkeen hävittää tavallisen kotitalousjätteen mukana. Laki velvoittaa sinua poistamaan laitteesta kaikki vanhat paristot ja irrotettavat käytöstä poistettavat akut ja toimittamaan ne asianmukaisesti keräyspisteisiin (esim. kauppaan). Eristä metalliset navat teipillä, jotteivät ne pääse vahingossa kytkeytymään oikosulkuun. Paristot ja akut saattavat sisältää aineita, jotka saattavat aiheuttaa haittaa ihmisten terveydelle ja ympäristölle.

Tutustu paristojen ja akkujen merkintöihin: esimerkiksi litiumparistot tunnustetaan merkinnästä "Li-ion". Erilliskeräystä osoittava merkintä, pyörillä varustettu jäteastia, jonka yli on vedetty rasti, tarkoittaa, että paristoa tai akkua ei missään tapauksessa saa hävittää tavallisen kotitalousjätteen (polttokelpoinen jäte, sekajäte tms.) mukana. Meillä on myös velvollisuus muistuttaa seuraavasta: Jos paristo tai akku sisältää raskasmetalleja, kuten lyijyä (Pb), kadmiumia (Cd) ja/tai elohopeaa (Hg), niistä kertovat merkinnät on painettu jäteastia-symbolin alle.



Käytetyt paristot ja akut sisältävät arvokkaita raaka-aineita, joita voidaan käyttää uudelleen. Paristojen ja akkujen erilliskeräys helpottaa niiden käsittelyä ja kierrätystä.

Tutustuminen laitteeseen

Liesituulettimen osat

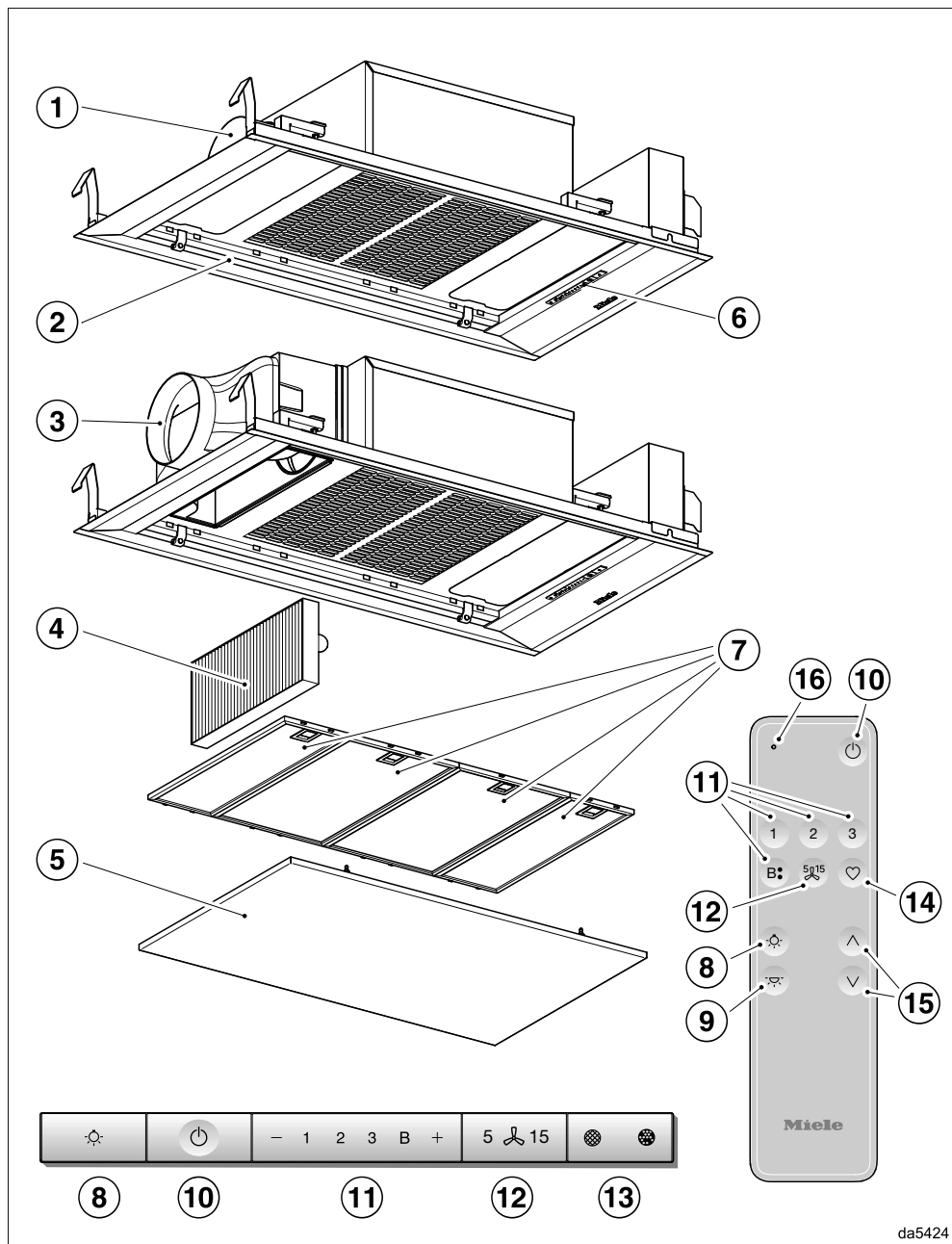

da5424

- ① Poistoilmaliitântäkaulus
Poistoilman voi johtaa sivulle vasemmalle, taakse tai eteen.
- ② Keittotasoon suunnattu valaisin
- ③ Ilman ulostuloaukko, kun laitetta käytetään huonetilaan palauttavana
- ④ Aktiivihiihliisuodatin
Kertakäyttöinen tai elvytettävä aktiivihiihliisuodatin
Erikseen ostettava lisävaruste huonetilaan palauttavaksi asentamista varten
- ⑤ Imupaneeli
- ⑥ Käyttövalitsimet
- ⑦ Rasvansuodattimet
- ⑧ Valokytkin keittotasoon suunnatun valaisimen päälle ja pois päältä kytkemiseen
- ⑨ Painike, jolla ei ole toimintoa
- ⑩ Virtakytkin, kytkee liesituulettimen päälle ja pois päältä
- ⑪ Tehonsäätöpainikkeet
- ⑫ Jälkikäyntipainike
- ⑬ Käyttötuntilaskurien painike
- ⑭ Painike, jolla ei ole toimintoa
- ⑮ Painikkeet, joilla ei ole toimintoa
- ⑯ Merkkivalo

Komponentit

Rasvansuodatin ja paneeli

Höyryrönsäslipän sivussa oleva paneeli ja uudelleenkäytettävät, metalliset rasvansuodattimet keräävät keittiökärn kiinteät osaset, kuten rasvan ja pölyn, ja estävät siten liesituuletinta likaantumasta.



Tulipalovaara

Rasvan kyllästämä rasvansuodatin aiheuttaa tulipalovaaran.

Puhdista siksi rasvansuodattimet säännöllisesti.

Erittäin likaiset rasvansuodattimet heikentävät imutehoa ja edistävät liesituulettimen ja keittiön likaantumista.

Aktiivihiihliisuodatin

Kun liesituuletinta käytetään huonetilaan palauttavana tai huonetilaan palauttavana Plug&Play-asennuksella, siihen täytyy rasvansuodattimien lisäksi asentaa aktiivihiihliisuodatin. Se kerää ruoanvalmistuksessa syntyvät kärät.

Aktiivihiihliisuodattimen voi hankkia erikseen ostettavana lisävarusteena. Tarjolla on sekä aktiivihiihliisuodattimia, jotka tulee vaihtaa uuteen niiden käyttöiän päättyessä, sekä aktiivihiihliisuodattimia, jotka voidaan elvyttää.

Valaisin

Voit käyttää valaisinta myös silloin, kun laite ei ole toiminnassa.

Tutustuminen laitteeseen

Toiminnot

Hormiin poistavana



Liesituulettimen imemä ilma kulkee rasvansuodattimien läpi ja virtaa poistohormin kautta ulos.

Huonetilaan palauttava

(vain lisävarusteena saatavan aktiivihiihli-suodattimen avulla, ks. kohta Tekniset tiedot)



Liesituulettimen imemä ilma ohjautuu rasvansuodattimien ja aktiivihiihli-suodattimen läpi, jolloin ilma puhdistuu. Tämän jälkeen ilma johdetaan takaisin keittiöön.

Huonetilaan palauttava Plug&Play

Liesituulettimen imemä ilma ohjautuu rasvansuodattimien ja aktiivihiihli-suodattimen läpi, jolloin ilma puhdistuu. Tämän jälkeen ilma johdetaan ilman ilmanohjausta suoraan katon kautta keittiöön. Noudata kappaleen "Asennus" ohjeita.

Puhaltimen tehot

Normaalien ruoanvalmistuksessa syntyvien höyryjen, hajujen ja lämmön poistoon riittävät imutehot **1–3**.

Suurena tehoa sitä mukaa, kun höyryjen, hajujen ja lämmön määrä kasvaa.

Erittäin voimakkaiden hajujen, käryjen ja lämmön poistoon voit valita hetkeksi Booster-tehon **B**. Booster-teho alenee automaattisesti viiden minuutin kuluttua.

Jälkikäyntitoiminto

Kun käytät jälkikäyntitoimintoa, liesituulettimen kytkeytyy tietyn ajan kuluttua automaattisesti pois päältä.

Jälkikäynnin aikana laite poistaa keittiöilmassa jäljellä olevat käryt ja höyryt. Jälkikäynti auttaa pitämään myös itse liesituulettimen puhtaana.

Käyttötuntilaskurit

Liesituulettimen käynnissäoloaika tallentuu käyttötuntilaskureihin.

Kun rasvansuodattimen merkkivalo  syttyy, rasvansuodattimet on puhdistettava.

Kun aktiivihiihli-suodattimen merkkivalo  syttyy, aktiivihiihli-suodatin täytyy vaihtaa, tai jos se on elvytettävää mallia, elvyttää.

Voit muuttaa käyttötuntilaskureihin ohjelmoituja enimmäiskäyttötuntimääriä omien käyttötottumustesi mukaan.

Jos käytät liesituuletinta hormiin poistavana, ota aktiivihiihli-suodattimen käyttötuntilaskuri pois käytöstä.

dai0494a

dai0494b

Miele@home

Voit yhdistää liesituulettimen kotisi WLAN-verkkoon ja ohjata sitä mobiililaitteellasi Miele-sovelluksella.

Jos myös Miele-keittotasosi on yhdistetty samaan WLAN-verkkoon, Con@ctivity-toiminto tulee käyttöön automaattisesti.

Con@ctivity

Kun Con@ctivity-toiminto on käytössä, liesituuletinta ohjataan automaattisesti yhdessä keittotason kanssa. Edellytyksenä on, että liesituuletin ja Miele-keittotaso on yhdistetty samaan WLAN-kotiverkkoon tai että niillä on suora WLAN-yhteys.

Voit ohjata liesituuletinta automaattikäytön aikana aina myös manuaalisesti.

Virransäästö

Liesituulettimessa on virransäästötoiminto. Sen avulla voit säästää energiaa. Virransäästötoiminto kytkee puhaltimen ja valaisimet automaattisesti pois päältä.

- Jos olet valinnut Booster-tehon, teho alenee automaattisesti 5 minuutin kuluttua teholle 3.
- Jos liesituuletin käy tehoilla 3, 2 tai 1, teho alenee yhtä tasoa pienemmäksi 2 tunnin kuluttua, jonka jälkeen teho alenee portaittain 30 minuutin välein, kunnes liesituuletin kytkeytyy kokonaan pois päältä.
- Valaisin sammuu automaattisesti 12 tunnin kuluttua.



Käyttöönotto

Asetukset tehdään liesituulettimen käyttövalitsimilla, ei kaukosäätimellä.



Toimintatavan (hormiin poistava tai huonetilaan palauttava) valinta

Tämä liesituuletin soveltuu käytettäväksi sekä hormiin poistavana että huonetilaan palauttavana. Puhaltimen teho sopeutetaan valitun käyttötavan mukaiseksi. Tehdasasetuksena on käyttö huonetilaan palauttavana. Jos sitä halutaan käyttää hormiin poistavana, sen asetuksia täytyy muuttaa.

Tämä tehdään ottamalla aktiivihiihli-suodattimen käyttötuntilaskuri pois käytöstä.

- Kytke liesituuletin ja valaisin pois päältä.
- Paina samanaikaisesti painiketta “+” ja käyttötuntilaskurien painiketta  .

Aktiivihiihli-suodattimen merkkivalo  ja jokin imutehojen merkkivaloista alkavat vilkkua.



- Paina painiketta “+”, kunnes merkkivalo **B** alkaa vilkkua.
- Vahvista valintasi painamalla käyttötuntilaskurien painiketta  .

Kaikki merkkivalot sammuvat.

Asennus hormiin poistavaksi on nyt valittu.

Jollet vahvista valintaasi neljän minuutin kuluessa, valintasi peruuntuu ja vanha asetus jää voimaan.

Plug&Playn ottaminen käyttöön / pois käytöstä

- Kytke liesituuletin ja valaisin pois päältä.
- Paina jälkikäyntipainiketta ⁵¹⁵ niin kauan (n. 10 sekunnin ajan), että **1** syytyy.
- Paina tämän jälkeen peräjälkeen
 - painiketta “—”,
 - valaisinpainiketta  ja vielä kerran
 - valaisinpainiketta .

Kun Plug&Play on pois käytöstä, hipaisupainikkeet **1** ja **3** vilkkuvat.

Kun se on käytöstä, hipaisupainikkeet **1** ja **3** palavat yhtäjaksoisesti.

- Ota toiminto käyttöön painamalla painiketta “+”.

1 ja **3** palavat yhtäjaksoisesti.

- Ota toiminto pois käytöstä painamalla painiketta “—”.

1 ja **3** vilkkuvat.

- Vahvista valintasi koskettamalla jälkikäyntipainiketta ⁵¹⁵.

Kaikki merkkivalot sammuvat.

Valmistelut Miele@home-käyttöä varten

Edellytykset:

- WLAN-verkon
- Miele-sovelluksen
- Miele-käyttäjätilin. Voit luoda käyttäjätilin Miele-sovelluksella.

Varmista, että WLAN-verkon signaalinvoimakkuus on riittävä liesituulettimen sijoituspaikassa.

Miele@home:n käytettävyys

Käyttömaan Miele@home-palvelujen saatavuus vaikuttaa Miele-sovelluksen käyttöön.

Miele@home-palvelua ei ole saatavissa kaikissa maissa.

Lisätietoja palvelun käytettävyydestä löydät internetsivuiltamme www.miele.com.

Miele-sovellus

Voit ladata Miele-sovelluksen ilmaiseksi Apple App Storesta® tai Google Play Storesta™.



Yhteyden muodostaminen sovelluksen kautta

Voit luoda verkkoyhteyden Miele-sovelluksen kautta.

- Asenna Miele-sovellus mobiililaitteeseesi.

Mobiilisovelluksen kautta kirjaamiseen tarvitaan:

1. WLAN-verkon salasana
2. Liesituulettimen salasana

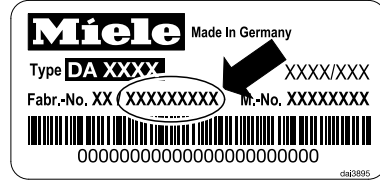

Liesituulettimen salasana tarkoitetaan laitteen arvokilvestä löytyvän sarjanumeron yhdeksää viimeistä numeroa.

Arvokilpi tulee näkyviin, kun irrotat rasvansuodattimet.

- Aloita laitteen kirjaaminen sovelluksessa. Noudata sovelluksen antamia ohjeita.

Kun sovellus pyytää aktivoimaan liesituulettimen WLANin, toimi seuraavasti:

- Kytke liesituuletin pois päältä.
- Paina painiketta “+” ja pidä sitä painettuna.
- Paina samanaikaisesti valaisinpainiketta ⌵.

2 palaa yhtäjaksoisesti, **3** vilkkuu.

Liesituuletin on seuraavien 10 minuutin ajan valmis yhteyden muodostamiseen.

- Jatka kirjaamista sovelluksessa.

Kun yhteys on muodostettu, **2** ja **3** palaavat yhtäjaksoisesti.

- Vahvista valintasi koskettamalla jälki-käyntipainiketta ⁵ ¹⁵.

Nyt voit käyttää liesituulettimesi sovelluksen kautta.

Jos yhteyden muodostaminen ei ole mahdollista, **2** ja **3** vilkkuvat tai toiminto keskeytyy.

Käyttöönotto

- Toista toimenpide.

WLAN-yhteyden ja kaukosäätimen uloskirjaaminen

Jos haluat yhdistää laitteen uuteen WLAN-verkkoon tai ottaa käyttöön uuden kaukosäätimen, sinun on ensin purettava olemassa olevat yhteydet.

Uloskirjautuminen vaikuttaa aina samanaikaisesti WLAN-yhteyteen ja sisäänkirjattuun kaukosäätimeen.

- Kytke liesituuletin pois päältä.
- Paina painiketta “—” ja pidä sitä painettuna.
- Kosketa samanaikaisesti valaisinpainiketta .



Kun WLAN-yhteys on olemassa, **2** ja **3** palavat yhtäjaksoisesti.

Kun kaukosäädin on kirjattuna, myös **B** palaa.

- Kosketa painiketta “—”.

2 palaa yhtäjaksoisesti ja **3** vilkkuu.

Muutaman sekunnin kuluttua **2** ja **3** vilkkuvat. Yhteys on purettu.

- Poistu liesituulettimen yhteydenpukamistilasta painamalla jälkikäyntipainiketta ⁵ ¹⁵.
- Paina samanaikaisesti kaukosäätimen painikkeita **B** ja .

Kaikki yhteydet on nyt purettu. Nyt voit muodostaa uuden yhteyden.

Valmistelut Con@ctivity-käyttöä varten

Con@ctivity 3.0:n käyttöönotto WLAN-kotiverkon kautta

Edellytykset:

- WLAN-kotiverkko
- WLAN-yhteensopiva Miele-keittotaso

- Liitä liesituuletin ja keittotaso WLAN-kotiverkkoon (ks. kohta Valmistelut Miele@home-käyttöä varten).

Con@ctivity-toiminto aktivoituu automaattisesti.

Con@ctivity 3.0:n käyttöönotto suoran WLAN-yhteyden kautta

Kotiverkkoon yhdistämisen sijaan voit muodostaa suoran yhteyden keittotason ja liesituulettimen välille.

Edellytykset:

- WLAN-yhteensopiva Miele-keittotaso

- Kytke liesituuletin pois päältä.
 - Paina painiketta “+” ja pidä sitä painettuna.
 - Paina samanaikaisesti painiketta “—”.
- 2** palaa yhtäjaksoisesti, **3** vilkkuu.

Liesituuletin on seuraavien kahden minuutin ajan valmis yhteyden muodostamiseen.

- Käynnistä keittotason WLAN-yhteyden muodostus. Katso tarkemmat ohjeet keittotason käyttöohjeesta.

Kun yhteys on muodostettu, **2** ja **3** palavat yhtäjaksoisesti.

- Poistu liesituulettimen yhteydenmuodostustilasta painamalla jälkikäyntipainiketta ⁵↵¹⁵.

Con@ctivity on nyt aktivoitu.

Kun keittotason ja liesituulettimen välille on muodostettu WLAN-yhteys, laitteita ei voi myöhemmin liittää muuhun kotiverkkoon. Jos kuitenkin myöhemmin haluat liittää keittotason ja liesituulettimen muuhun kotiverkkoon, niiden välinen WLAN-yhteys on ensin purettava (ks. kohta WLAN-yhteyden purkaminen).

Yhteyden muodostaminen uudestaan

Jos yhteyden muodostaminen ei ole mahdollista, **2** ja **3** vilkkuvat, tai liesituulettimen keskeyttää toiminnon.

- Katkaise yhteys liesituulettimesta (ks. kohta WLAN-yhteyden purkaminen) **ja** keittotasosta.
- Suorita yhteyden muodostaminen uudestaan.

Kaukosäätimen esivalmistelut

- Aseta paristot kaukosäätimeen, ks. kappale Puhdistus ja hoito – Paristojen asennus/vaihto.

Kaukosäätimen sisäänkirjaaminen

- Pidä liesituulettimen painiketta “+” painettuna noin 10 sekunnin ajan.
- 2** palaa yhtäjaksoisesti, **3** vilkkuu.
- Paina samanaikaisesti kaukosäätimen painikkeita **1** ja **3**, kunnes merkkivalo alkaa vilkkua punaisena.

Kirjaaminen käynnistyy.

Kun kirjaaminen on valmis, merkkivalo vilkkuu hetken vihreänä.

Liesituulettimen hipaisupainikkeet **2** ja **3** palavat yhtäjaksoisesti.

- Vahvasta kirjaaminen koskettamalla liesituulettimen jälkikäyntipainiketta ⁵↵¹⁵.

Jos sisäänkirjaaminen ei onnistunut, **2** ja **3** vilkkuvat.

- Jos näin käy, yritä uudelleen.

Kaukosäätimen uloskirjaaminen

- Noudata uloskirjaamisessa kappaleen Käyttöönotto – WLAN-yhteyden ja kaukosäätimen uloskirjaaminen ohjeita.

Laitteen ohjaus (automaattinen)

Con@ctivity-toiminto sähkökeittotasoa käytettäessä

- Kytke jokin keittotason keittoalueista päälle haluamallesi teholle.

Valaisin syttyy.

Muutaman sekunnin kuluttua puhallin kytkeytyy päälle, aluksi hetkeksi teholle **2** ja heti tämän jälkeen teholle **1**.

Ruoanvalmistuksen aikana liesituuletin vaihtaa imutehoa automaattisesti tarpeen mukaan. Imuteho määräytyy päälle kytkettyjen keittoalueiden määrän ja niiden valittujen tehojen mukaan.

Liesituuletin reagoi viiveellä. Näin huomioidaan se, ettei keittoalueiden tehon muutos johda välittömään höyrymäärän lisääntymiseen tai vähentymiseen.

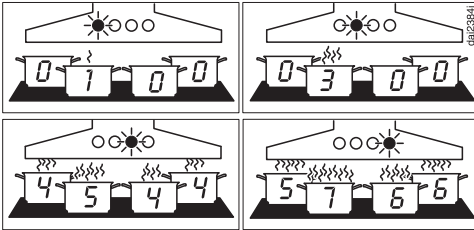

Esimerkkejä imutehoista **1–B**

- Kytke ruoanvalmistuksen jälkeen kaikki keittoalueet pois päältä.

Liesituulettimen puhallin alentaa pikkuhiljaa tehoaan seuraavien minuuttien aikana, kunnes se lopulta kytkeytyy kokonaan pois päältä.

Aikaviive on tarpeen keittiöilmassa jäljellä olevien käryjen ja hajujen poistamiseksi.

Valaisin sammuu 30 sekunnin kuluttua puhaltimen pois päältä kytkeytymisestä.

Con@ctivity-toiminto ja paistaminen

- Kytket esimerkiksi jonkin keittoalueen päälle suurella teholla kuumentaaaksesi paistinpannun. Säädetä tehon pienemmäksi noin 10 sekunnin – 4 minuutin kuluessa (Highlight-keittotasolla 60 sekunnin – 5 minuutin kuluessa).

Liesituuletin tunnistaa paistotoiminnon.

Liesituuletin kytkeytyy automaattisesti päälle. Kun pienennät keittoalueen tehoa, liesituuletin kytkeytyy imuteholle **3** ja pysyy tällä imuteholla noin 5 minuuttia.

Tämän jälkeen imuteho määräytyy Con@ctivity-toiminnon perusteella.

Voit tietenkin myös vaihtaa liesituulettimen tehoa manuaalisesti.

Con@ctivity-toiminto kaasukeittotasoa käytettäessä

- Kytke jokin keittotason keittoalueista päälle haluamallesi teholle.

Valaisin syttyy.

Muutaman sekunnin kuluttua puhallin kytkeytyy päälle teholla **2**.

Puhallin jatkaa toimintaansa teholla **2**, vaikka säätäisit polttimen tehoa.

- Kytke ruoanvalmistuksen jälkeen kaikki keittoalueet pois päältä.

Jälkikäyntitoiminto kytkeytyy päälle. Jälkikäyntipainikkeen ⁵ ja ¹⁵ numero **5** palaa.

Puhallin ja valaisin kytkeytyvät pois päältä viiden minuutin kuluttua.

Aikaviive on tarpeen keittiöilmassa jäljellä olevien käryjen ja hajujen poistamiseksi.

Automaattikäytöstä poistuminen väliaikaisesti

Voit poistua automaattikäytöstä väliaikaisesti:

- Valitse jokin toinen imuteho manuaalisesti tai
- Kytke liesituuletin manuaalisesti pois päältä tai
- Aktivoi jälkikäyntitoiminto  tai
- Käytä liesituulettimen valaisinta (vain, kun laite on yhdistetty kaasukeittotasoon).

Jos kytket puhaltimen Plug&Play-käytössä pois päältä käsin, sen jälkikäynti jatkuu teholla **1** (ks. kappale Käyttö (käsitkäyttö) – Puhaltimen kytkeminen pois päältä).

Paluu automaattikäyttöön

Kun laite on yhdistetty sähkökeittotasoon:

- Et ohjaa liesituuletinta noin viiteen minuuttiin sen jälkeen, kun olet valinnut imutehon manuaalisesti, tai
- Olet valinnut manuaalisesti tehon, joka vastaa automaattikäytön käyttämää tehoa, tai
- Liesituulettimen puhallin ja keittotaso ovat olleet pois päältä vähintään 30 sekunnin ajan.
Kun kytket keittotason päälle seuraavan kerran, liesituuletin alkaa jälleen toimia automaattikäytöllä.

Kun laite on yhdistetty kaasukeittotasoon:

- Liesituulettimen puhallin ja keittotaso ovat olleet pois päältä vähintään 30 sekunnin ajan.

Kun kytket keittotason päälle seuraavan kerran, liesituuletin alkaa jälleen toimia automaattikäytöllä.

Automaattikäytöstä poistuminen kokoruoanvalmistuskerran ajaksi

- Kytke liesituuletin päälle **ennen** keittotaso.

Con@ctivity pysyy pois käytöstä siihen asti, että kytket liesituulettimen pois päältä.

Kun sekä liesituuletin että keittotaso ovat tämän jälkeen pois päältä vähintään 30 sekunnin ajan, liesituuletin toimii taas automaattiohjauksella, kun kytket keittotason päälle seuraavan kerran.

Laitteen ohjaus (manuaalinen)

Käyttö ilman Con@ctivity-toimintoa (käsikäyttö)

Voit käyttää liesituuletinta käsin, kun:

- Con@ctivity-toimintoa ei ole aktivoitu.
- Olet poistanut Con@ctivity-toiminnon väliaikaisesti pois käytöstä (ks. kappale Käyttö (automaattikäyttö) – Automaattikäytöstä poistuminen väliaikaisesti).

Liesituulettimen kytkeminen päälle

- Paina virtakytkintä .

Liesituuletin käynnistyy imuteholla **2**.





Tehon säätäminen

- Valitse haluamasi teho liesituulettimen painikkeilla “-” ja “+” tai kaukosäätimen painikkeilla **1**, **2**, **3** ja **B**.

Booster-tehon kytkeminen pois

Puhallin kytkeytyy viiden minuutin kuluttua automaattisesti takaisin teholle **3**.

Jälkikäyntiajan valinta

- Paina liesituulettimen ollessa käynnissä jälkikäyntipainiketta ⁵¹⁵:
- 1 kerran: liesituuletin toimii vielä viisi minuuttia (**5**  palaa).
- 2 kertaa: liesituuletin toimii vielä 15 minuuttia ( **15** palaa).
- Kun kosketat jälkikäyntipainiketta ⁵¹⁵ vielä kerran, liesituuletin ei kytkeydy pois päältä (⁵¹⁵ sammuu).

Liesituulettimen kytkeminen pois päältä

- Kytke liesituuletin pois päältä virtakytkimellä .

Merkkivalo  sammuu.

Jälkikäynti Plug&Play-käytössä

Jos kytket puhaltimen Plug&Play-käytössä pois päältä, sen jälkikäynti jatkuu teholla **1**.

Jälkikäynti huolehtii katon tuuletuksesta ruoanvalmistuksen jälkeen.

Jälkikäynti jatkuu viimeksi käytetyn puhallintehon mukaan 2–30 minuuttia.

Halutessasi voit kytkeä jälkikäynnin heti pois päältä koskettamalla hipaisupainiketta **1** tai virtakytkintä .

Tämä toiminto on riippumaton jälkikäyntitoiminnosta ⁵¹⁵.

Keittotasoon suunnatun valaisimen käyttäminen

- Kytke valaisin päälle tai pois päältä painamalla lyhyesti valokytkintä .



Asetukset tehdään liesituulettimen käyttövalitsimilla, ei kaukosäätimellä.

Rasvansuodattimen käyttötuntimäärän muuttaminen

Tehdasasetuksena laskurin käyttötuntimääräksi on ohjelmoitu 30 tuntia.

- Valitse lyhyempi 20 tunnin puhdistusväli, jos paistat tai friteeraat paljon.
- Lyhyempi puhdistusväli on järkevä valinta myös silloin, jos valmistat ruokaa vain harvoin. Näin suodattimiin kertynyt rasva ei pääse kovettumaan, mikä vaikeuttaisi puhdistusta.
- Jos valmistat rasvaisia ruokia vain harvoin, voit valita pitemmän 40 tai 50 käyttötuntin puhdistusvälin.



Rasvansuodattimien käyttötuntimäärän muuttaminen

- Kytke liesituuletin ja valaisin pois päältä.
- Paina samanaikaisesti jälkikäyntipainiketta ⁵ ja käyttötuntilaskurien painiketta  .

Rasvansuodattimen symboli  ja jokin imutehojen hipaisupainikkeista alkavat vilkkua.

Painikkeet **1–B** osoittavat valittua käyttötuntimäärää seuraavasti:

Painike 1	20 tuntia
Painike 2	30 tuntia
Painike 3	40 tuntia
Painike B	50 tuntia

- Valitse lyhyempi aika painamalla painiketta “–” tai pitempi aika painamalla painiketta “+”.
- Vahvista valintasi painamalla käyttötuntilaskurien painiketta  .

Kaikki merkkivalot sammuvat.



Jollet vahvista valintaasi neljän minuutin kuluessa, valintasi peruuntuu ja vanha asetus jää voimaan.

Aktiivihiihli-suodattimen käyttötuntilaskurin muuttaminen

Tehdasasetuksena käyttötuntimääräksi on asetettu 180 tuntia.

- Jos valmistat usein ruokia, joista syntyy merkittävää hajua, suosittelemme vaihtovälin lyhentämistä 120 tuntiin.
- Jos valmistat vain harvoin ruokia, joista syntyy merkittävää hajua, suosittelemme vaihtovälin pidentämistä 240 tuntiin.



Aktiivihiihli-suodattimen käyttötuntilaskurin muuttaminen tai ottaminen pois käytöstä

- Kytke liesituuletin ja valaisin pois päältä.
- Paina samanaikaisesti painiketta “+” ja käyttötuntilaskurien painiketta  .

Aktiivihiihli-suodattimen symboli  ja jokin imutehojen hipaisupainikkeista alkavat vilkkua.

Painikkeet **1–B** osoittavat valittua käyttötuntimäärää seuraavasti:

Painike 1	120 tuntia
Painike 2	180 tuntia
Painike 3	240 tuntia
Painike B	pois käytöstä

- Valitse haluamasi aika painamalla painiketta “+” tai “–”.
- Vahvista valintasi painamalla käyttötuntilaskurien painiketta  .

Kaikki merkkivalot sammuvat.

Jollet vahvista valintaasi neljän minuutin kuluessa, valintasi peruuntuu ja vanha asetus jää voimaan.

Asetusten muuttaminen

Virransäästötoiminnon ottaminen käyttöön ja pois käytöstä

Muista, että toiminnon ottaminen pois käytöstä voi suurentaa laitteen energiankulutusta.

- Kytke liesituuletin ja valaisin pois päältä.
- Paina jälkikäyntipainiketta ⁵↻¹⁵ niin kauan (n. 10 sekunnin ajan), että **1** syttyy.
- Paina tämän jälkeen peräjälkeen
 - valaisinpainiketta ☹,
 - painiketta “—” ja uudelleen
 - valaisinpainiketta ☹.

Jos virransäästö on käytössä, **1** ja **B** palavat yhtäjaksoisesti.

Jos se on pois käytöstä, **1** ja **B** vilkkuvat.

- Ota virransäästö pois käytöstä painamalla painiketta “—”.

1 ja **B** vilkkuvat.

- Ota toiminto käyttöön painamalla painiketta “+”.

1 ja **B** palavat yhtäjaksoisesti.

- Vahvasta valintasi koskettamalla jälkikäyntipainiketta ⁵↻¹⁵.

Turvakatkaisu

Jos virransäästö on otettu pois käytöstä, päälle kytketty liesituuletin kytkeytyy 12 tunnin kuluttua automaattisesti pois päältä (liesituuletin ja valaisin).

- Voit kytkeä sen takaisin päälle koskettamalla virtakytkintä  tai valaisinpainiketta ☹.

Tämä liesituuletin on erittäin tehokas ja energiapihi. Seuraavat toimenpiteet auttavat sinua vähentämään energiankulutusta:

- Huolehdi keittiön hyvästä tuuletuksesta ruoanlaiton aikana. Hormiin poistava liesituuletin ei pysty toimimaan tehokkaasti, jos huonetilaan ei virtaa riittävästi korvausilmaa, ja laitteen käyntiäänäni kovenee.
- Valmista ruokaa mahdollisimman alhaisilla keittotason tehoilla. Mitä vähemmän höyryä ruoanvalmistuksesta aiheutuu, sitä pienemmällä teholla voit käyttää liesituuletinta, mikä pienentää energiankulutusta.
- Puhdista tai vaihda liesituulettimen suodattimet säännöllisin väliajoin. Erittäin likaiset suodattimet heikentävät laitteen tehoa, lisäävät tulipalon vaaraa ja aiheuttavat hygieniariskin.
- Käytä Con@ctivity-toimintoa. Liesituuletin kytkeytyy tällöin automaattisesti päälle ja pois päältä. Myös sen teho säätyy optimaaliseksi keittotason tehojen mukaan, jolloin energiankulutus pienenee.
- Jos käytät liesituuletinta käsiohjauksella, noudata seuraavia ohjeita:
 - Varmista, että valittuna oleva imu-teho on sopiva. Usein pienempi imuteho on riittävä. Käytä booster-tehoa vain kun se on ehdottoman välttämätöntä.
 - Jos höyryä syntyy paljon, kytke liesituuletin ajoissa suuremmalle teholle. Tämä on tehokkaampaa kuin yrittää kerätä keittiöilmaan levinneet höyryt ja käryt käyttämällä liesituuletinta pitkään.
 - Muista kytkeä liesituuletin pois päältä aina ruoanvalmistuksen päätyttyä. Jos keittiössä on ruoanvalmistuksen päätyttyä vielä käryjä ja hajuja, käytä jälkikäyntitoimintoa. Tällöin puhallin kytkeytyy automaattisesti pois päältä, kun valitsemasi jälkikäyntiaika on kulunut.

Puhdistus ja hoito

⚠ Irrota liesituuletin sähköverkosta aina ennen laitteen huoltoa ja puhdistusta (ks. kappale Tärkeitä turvallisuusohjeita).

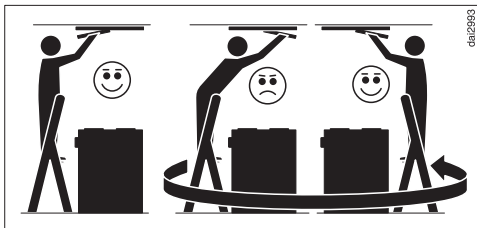

⚠ Huomioi seuraava, kun puhdistat liesituuletinta:

Käytä tukevia tikkaita.

Ole varovainen ja varmista, että seisot tikkailla tukevasti.

Älä nojaa keittotasoa päälle.

Älä astu keittotasolle tai työtasolle.

Laitteen ulkovaipan puhdistus

- Puhdista kaikki pinnat ja käyttövalitsimet aavistuksen kostetulla sieniliinalla, käsiastianpesuaineella ja lämpimällä vedellä.
- Ota rasvansuodattimet ulos ja puhdista liesituulettimen sisäosat pyyhkimällä sinne kertynyt rasva pois. Näin ehkäiset tulipalon vaaraa.
- Kuivaa lopuksi pinnat kuivalla, pehmeällä liinalla.
- Ruostumattomat teräspinnat voit puhdistaa hankaamattomalla ruostumattoman teräksen puhdistusaineella (ei sovellu painikkeiden puhdistukseen).
Voit ehkäistä pintojen nopeaa uudelleenlikaantumista käsittelemällä ne ruostumattoman teräksen hoitoaineella (tilattavissa Mieleltä).

Ohjeita laitteen ulkovaipan puhdistukseen

Epäsopivat puhdistusaineet voivat vahingoittaa pintoja.

Älä käytä seuraavia puhdistusaineita:

- soodaa, happoja, kloridia tai liuottimia sisältäviä puhdistusaineita
- hankaavia puhdistusaineita tai -välineitä, kuten hankausjauhetta, hankausnestettä, patasieniä tai käytettyjä pesusieniä, joissa voi olla vielä hankausaineiden jäämiä

Laitteen värillisiin pintoihin syntyy puhdistuksen yhteydessä pienenpieniä naarmuja, jotka saattavat näkyä tietynlaisessa valaistuksessa.

Rasvansuodattimet ja imupaneeli

Paneelin ja rasvansuodattimien puhdistusväli

Käyttötuntilaskuri muistuttaa sinua paneelin ja rasvansuodattimien puhdistuksesta merkivalolla , kun asettamasi käyttötuntimäärä on kulunut.

Puhdista rasvansuodattimet ja paneeli 3–4 viikon välein, vaikkei rasvansuodattimen merkivalo  vielä palaisikaan. Kertynyt rasva kovettuu ajan mittaan, mikä vaikeuttaa puhdistusta.

Paneeliin tiivistyy vettä

Paneeliin tiivistyy ruoanvalmistuksen aikana vettä, joka haihtuu myöhemmin. Ota paneeli pois paikaltaan vasta noin kahden tunnin kuluttua ruoanvalmistuksen päättymisestä, jotta siihen tiivistynyt vesi on ehtinyt haihtua eikä tipu ulos.

Paneelin ja rasvasuodattimen irrottaminen

 Paneeli tai suodatin voi pudotessaan vahingoittua tai vahingoittaa alla olevaa keittotasoa.

Pidä paneelista ja suodattimesta tukevasti kiinni.

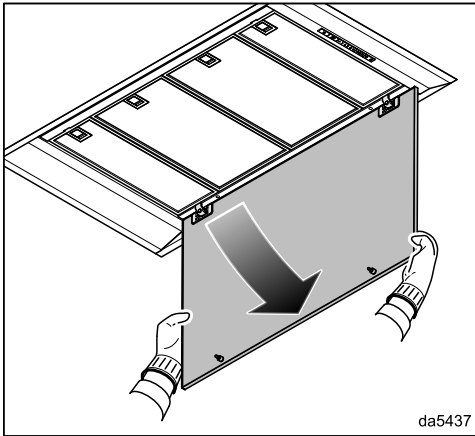

- Ota kiinni paneelin etureunasta ja vedä se ulos pidikkeestään ja käännä sitä alaspäin.

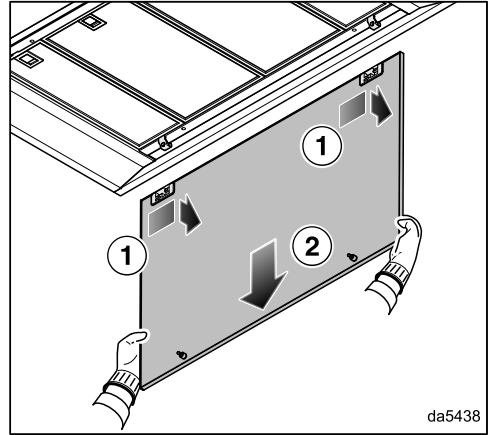

- Liu'uta paneelia vähän oikealle ja ota se taaksepäin pois paikaltaan.

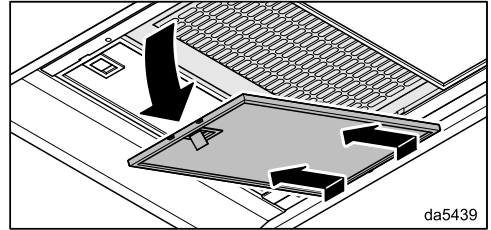

- Avaa rasvasuodattimen lukitus ja käännä suodatinta n. 45° alaspäin. Irrota rasvasuodatin pidikkeestään ja ota se pois paikaltaan.

Paneelin puhdistus

- Puhdista paneeli kohdassa "Ulkovaippa" annettujen ohjeiden mukaisesti.

Puhdistus ja hoito

Rasvansuodattimien pesu käsin

- Puhdista rasvansuodattimet astiaharjalla lämpimässä vedessä, johon olet lisännyt mietoa astianpesuainetta. Älä käytä käsiastianpesuaineita laimentamattomina.
- Anna rasvansuodattimien kuivua pesun jälkeen imukykyisellä alustalla.

Ohjeita käsin tehtävään puhdistukseen

Epäsopivat puhdistusaineet voivat säännöllisesti käytettyinä vahingoittaa suodattimien pintoja.

Älä käytä seuraavia puhdistusaineita:

- kalkkia irrottavia puhdistusaineita
- hankausjauheita tai -nesteitä
- syövyttäviä yleispuhdistusaineita tai rasvanpoistosuihkeita
- uuninpuhdistusaineita

Rasvansuodattimien pesu astianpesukoneessa

- Aseta rasvansuodattimet alakoriin mahdollisimman pystyyn tai vähän vinoon. Varmista, että suihkuvarsi pääsee pyörimään vapaasti.
- Käytä kotitalouskäyttöön tarkoitettua astianpesuainetta.
- Valitse pesuohjelma, jonka pesulämpötila on enintään 65 °C.

Ohjeita pesuun astianpesukoneessa

Jos pesulämpötila on liian korkea, rasvansuodattimet voivat vaurioitua käyttökelvottomiksi, esim. vääntyä. Valitse ohjelma, jossa suosituslämpötila ei ylitä.

Noudata myös astianpesukoneen käyttöohjeessa annettuja ohjeita.

Suodattimien sisäpinta voi käyttämäsi astianpesuaineen mukaan värjäytyä laikulliseksi. Värjäytymillä ei kuitenkaan ole vaikutusta rasvansuodattimien toimintaan.

Rasvansuodattimien asennus

- Asenna rasvansuodattimet takaisin paikalleen. Kun asetat rasvansuodattimia paikalleen, varmista, että lukitsin osoittaa ulospäin.

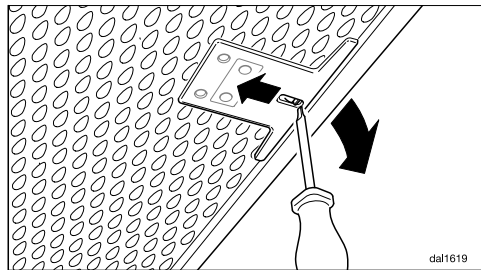

- Jos asetat rasvansuodattimen vahingossa väärin päin, voit vapauttaa lukituksen työntämällä pienen ruuvitaltan reikiin.

Paneelin asettaminen paikalleen

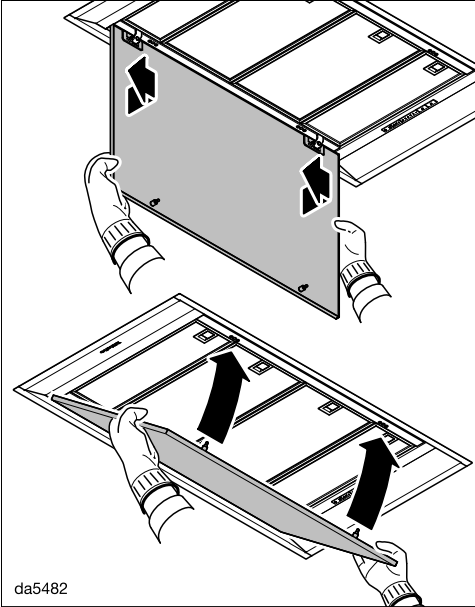

- Ripusta paneeli takareunasta saranoilteen ja liu'uta sitä vasemmalle.
- Nosta paneelia ylös ja napsauta se kiinni pidikkeisiinsä.

Rasvansuodattimen käyttötuntilaskurin nollaus

Kun olet puhdistanut rasvansuodattimen, sen käyttötuntilaskuri on nollattava liesituulettimessa olevalla painikkeella.

- Kytke liesituuletin päälle ja paina käyttötuntilaskurien painiketta  noin kolmen sekunnin ajan, kunnes ainoastaan merkkivalo **1** vilkkuu.

Rasvansuodattimen symboli  sammuu.

Jos olet puhdistanut rasvansuodattimet jo ennen kuin käyttötuntilaskuriin asetettu tuntimäärä on kulunut:

- Paina käyttötuntilaskurien painiketta  noin kuuden sekunnin ajan, kunnes ainoastaan merkkivalo **1** vilkkuu.

Rasvansuodattimien vaihto

Säännöllinen käyttö ja puhdistus kuluttavat suodatinpintoja ja ne voivat esim. haurastua.

Kun havaitset rasvansuodattimissa vaurioita, vaihda tilalle uudet.

Voit ostaa rasvansuodattimia Miele verkkokaupasta, Miele-huollosta (ks. tämän käyttöohjeen takasivu) tai Miele kauppialtasi.

Aktiivihiilisuodatin

Aktiivihiilisuodattimen vaihtoväli

Vaihda aktiivihiilisuodatin aina, kun se ei enää poista ruoanvalmistuksessa syntyviä käryjä riittävän hyvin.

Kun olet käyttänyt laitetta 180 tuntia, aktiivihiilisuodattimen käyttötuntilaskuri muistuttaa sinua merkkivalolla  siitä, että aktiivihiilisuodatin on vaihdettava.

Suosittelava aktiivihiilisuodattimen vaihtoväli on enintään 6 kuukautta.

Aktiivihiilisuodattimien elvytysväli

Jos käytät elvytettävää aktiivihiilisuodatinta (Miele DKF ...-R), sen elvytysväli vastaa vaihtoväliä (ks. kohta Aktiivihiilisuodattimen vaihtoväli).

Noudata elvytyksessä aktiivihiilisuodattimen käyttöohjetta.

Aktiivihiilisuodattimen asentaminen/vaihtaminen

- Ota paneeli ja rasvansuodattimet pois paikaltaan.
- Ota aktiivihiilisuodatin pakkauksesta.

Puhdistus ja hoito

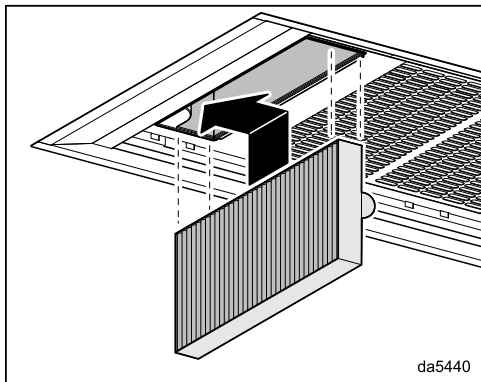

- Aseta aktiivihiilisuodatin sille varattuun tilaan ja paina sitä vasemmalle pidikkeeseen.
- Asenna rasvansuodattimet ja paneeli takaisin paikalleen.

Aktiivihiilisuodattimen käyttötuntilaskurin nollaus

Muista nollata käyttötuntilaskuri suodattimen vaihdon tai elvytyksen jälkeen.

- Kytke liesituuletin päälle, paina käyttötuntilaskurien painiketta  kaksi kertaa ja pidä sitä painettuna noin kolmen sekunnin ajan, kunnes ainoastaan merkkivalo **1** vilkkuu.

Aktiivihiilisuodattimen symboli  sammuu.

Jos olet vaihtanut aktiivihiilisuodattimen **jo ennen** kuin käyttötuntilaskuriin asetettu tuntimäärä on kulunut:

- Paina käyttötuntilaskurien painiketta  kaksi kertaa ja pidä sitä painettuna noin kuuden sekunnin ajan, kunnes ainoastaan merkkivalo **1** vilkkuu.

Aktiivihiilisuodattimien hävittäminen

- Voit hävittää käytetyn aktiivihiilisuodattimen sekajätteen mukana.

Käyttö kaukosäätimellä

Paristojen asennus/vaihto

Kaukosäädin toimii kahdella 1,5 V paristolla, tyyppi AAA. Paristot toimitetaan kaukosäätimen mukana ja ne on asennettava paikalleen ennen kaukosäätimen käyttöönottoa.

Paristot on vaihdettava, kun kaukosäätimellä ei enää voi ohjata liesituuletinta. Kun painat jotain painiketta, kaukosäätimen merkkivalo ei syty ollenkaan tai palaa erittäin himmeänä.

Liesituuletinta voi kuitenkin edelleen ohjata sen omilla käyttövalitsimilla.

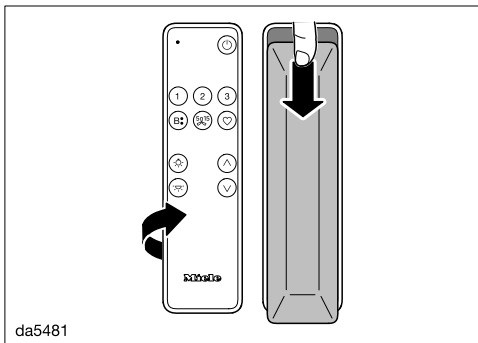

- Työnnä kaukosäätimen takapinnalla olevaa kantta vähän alaspäin ja ota kansi pois paikaltaan.
- Aseta paristot paikoilleen. Varmista, että asennat paristot oikein päin.
- Aseta kansi paikalleen ja työnnä sitä ylöspäin.

Kaukosäätimen puhdistus

- Käytä kaukosäätimen pintojen puhdistukseen **vain** kostutettua liinaa. Älä käytä liikaa vettä, ettei kaukosäätimen sisään pääse kosteutta.

Osoitteesta www.miele.com/service löydät tietoa Miele varaosista ja siitä, miten poistat häiriöitä itse.

Yhteydenotto häiriötilanteissa

Ellet saa itse poistetuksi toimintahäiriötä, ota yhteys Mielen koneita ja laitteita myyvään liikkeeseen tai Mielen asiakaspalveluun.

Mielen huollon voit varata verkossa osoitteesta www.miele.fi/huolto.
Mielen asiakaspalvelun yhteystiedot löydät tämän vihkosen takakannesta.

Asiakaspalvelu tarvitsee laitteen mallitunnisteen ja valmistusnumeron (Fabr./SN/Nr.). Nämä tiedot löytyvät arvokilvestä.

Arvokilven sijainti

Arvokilpi tulee näkyviin, kun irrotat rasvansuodattimet.

Takuu

Tälle laitteelle on myönnetty kahden (2) vuoden takuu.

Lisätietoja takuuehdoista löydät laitteen mukana toimitetusta erillisestä takuuvihkosesta.

Asennus

Ennen asennusta

 Lue kaikki tässä kappaleessa sekä kappaleessa Tärkeitä turvallisuusohjeita annetut ohjeet ennen laitteen asennusta ja noudata niitä.

Suojakalvon irrottaminen

Laitteen osat on suojattu kuljetuksen ajaksi suojakalvoilla.

- Irrota laitteen osia suojaavat suojakalvot ennen asennusta. Suojakalvot irtoavat pinnoilta ilman apuvälineitä.

Paneelin pinnoitus

Halutessasi voit pinnoittaa höyrynke-räyslipan paneelin näkyvät osat.

Pinnoitteeksi soveltuvat metallointi, lakkaus tai maalaus.

Huomioi pinnoitteen valinnassa, että paneeli altistuu ruoanvalmistuksesta syntyvälle lämmölle, kosteudelle ja lialle.

Kaasukeittotason yläpuolelle asennetun liesituulettimen paneelin pinnoitus ei korkeiden lämpötilojen vuoksi ole suositeltavaa.

Jätä pinnoitus alan asiantuntijan tehtäväksi.

Puhdista paneeli säännöllisesti. Noudata puhdistuksessa pinnoitemateriaalin valmistajan suosituksia.

Miele ei vastaa pinnoitteen kestävydestä.

Asennustarvikkeet

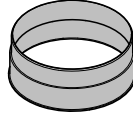

1 liitäntäkaulus

jos käytät Ø 150 mm:n poistoilmaputkea

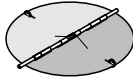

1 sulkuläppä

asennettavaksi moottoriyksikön liitäntäkaulukseen (ei huonetilaan palauttavana).

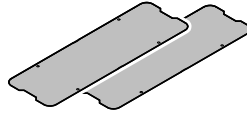

2 kantta



8 niittiä

kansien kiinnitykseen.

08565780

08272520

12494670

12623460

Laitteen mitat

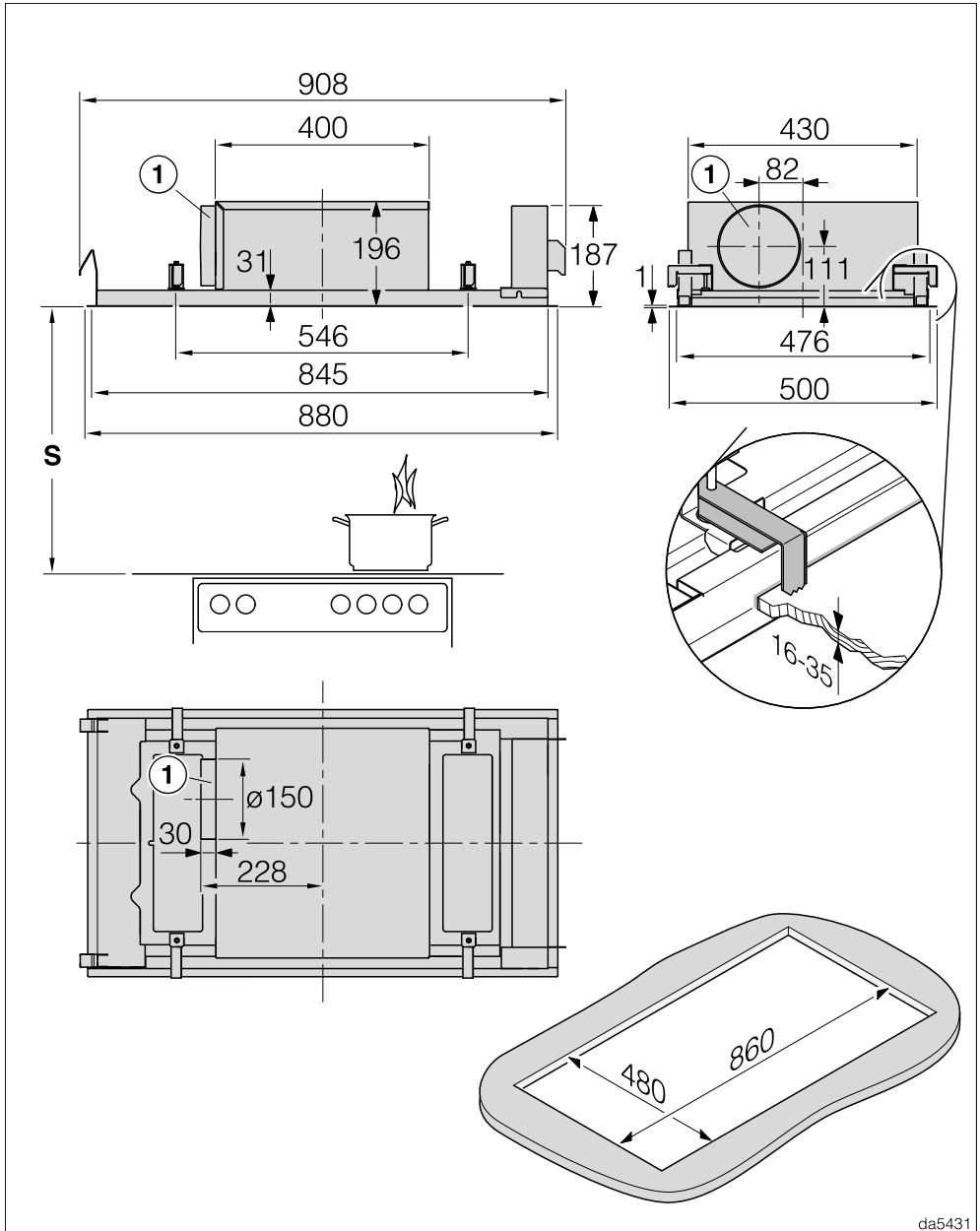

da5431

DAC 2940 hormiin poistavana

Asennus

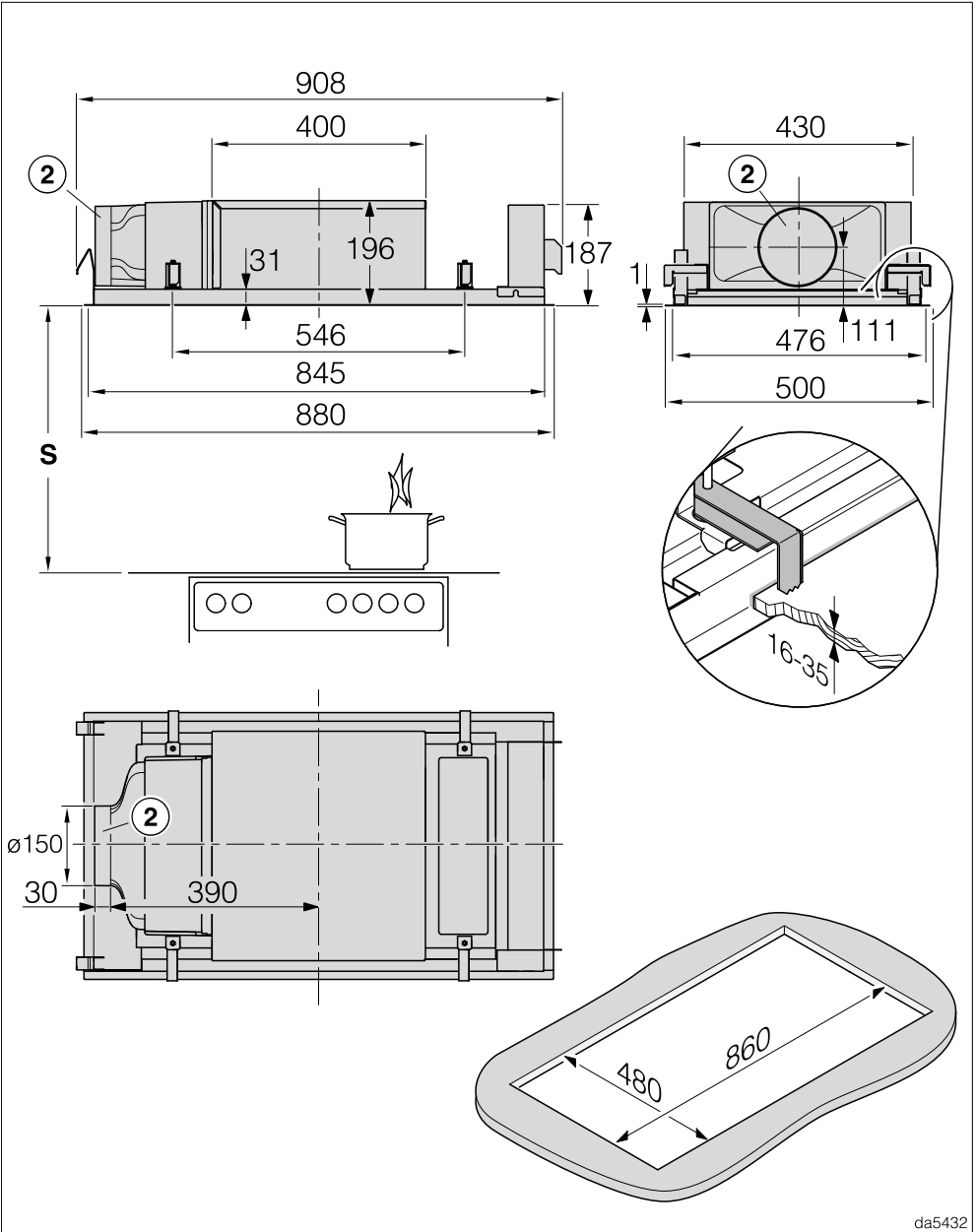

da5432

DAC 2940 huonetilaan palauttavana ja huonetilaan palauttavana Plug&Play

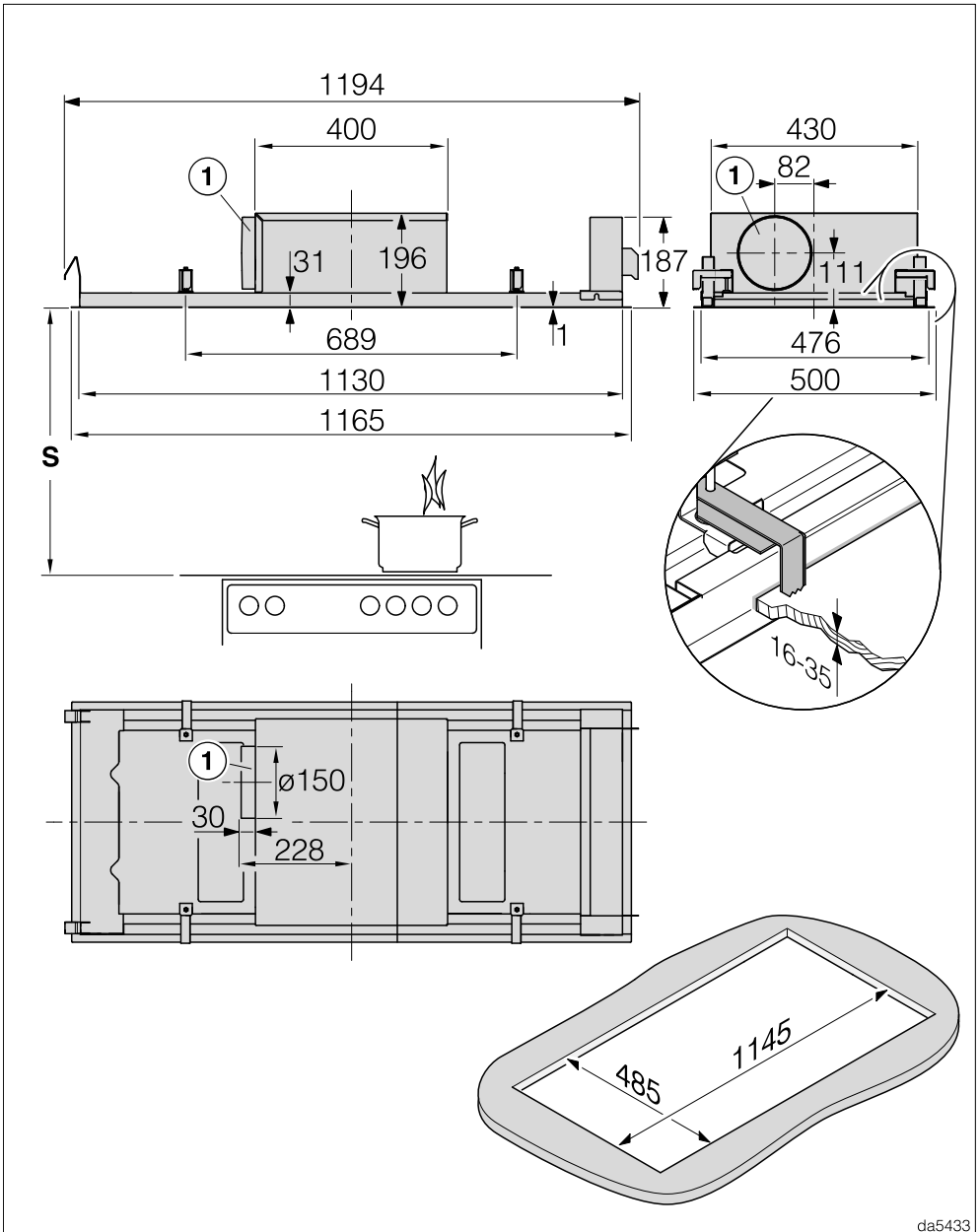

da5433

DAC 2240 hormiin poistavana

Asennus

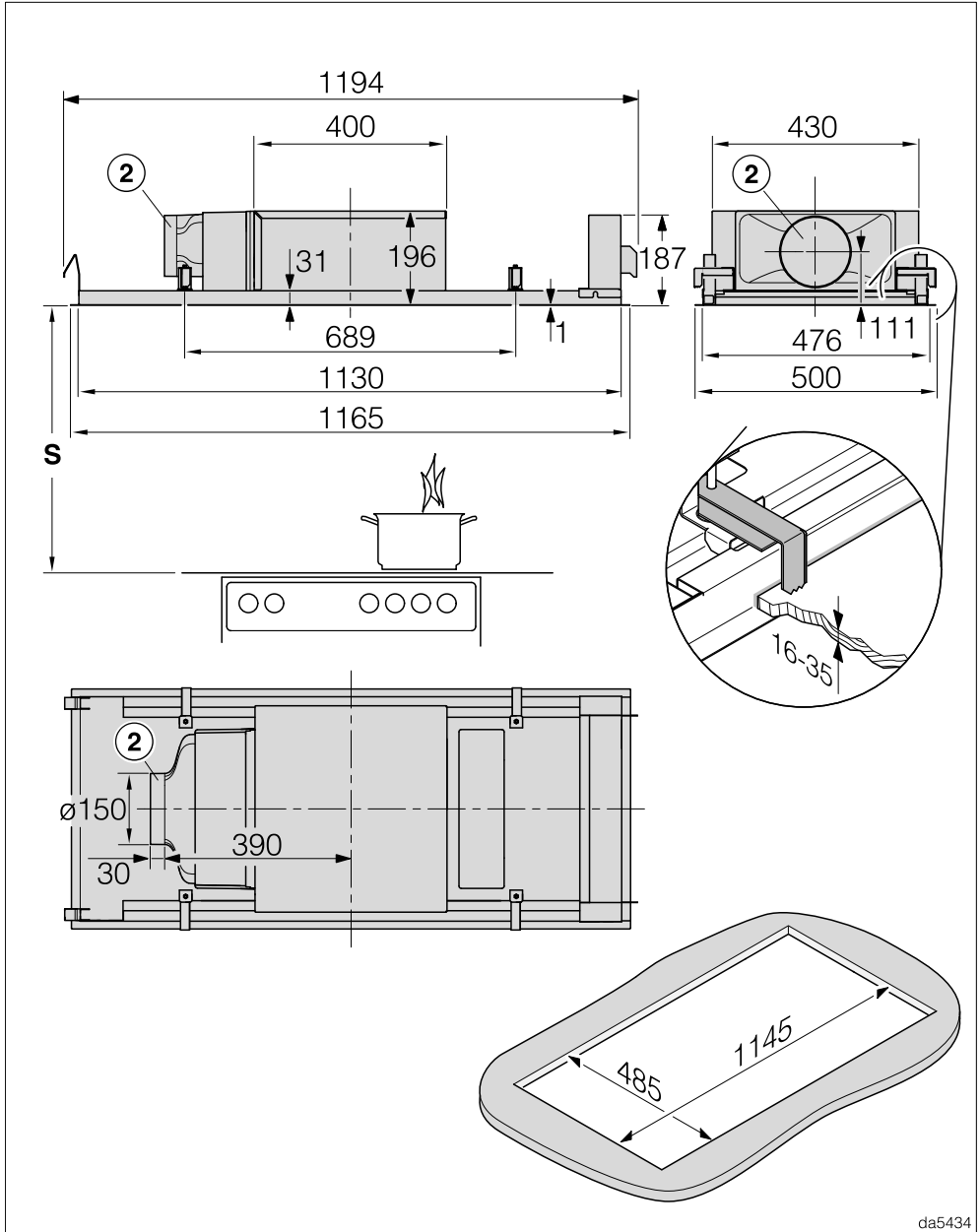

da5434

DAC 2240 huonetilaan palauttavana ja huonetilaan palauttavana Plug&Play

- ① Liitäntäkaulus Ø 150 mm
Liitäntäkaulus on tehtaalla asennettu vasemmalle.
 - Jos haluat liitäntäkaulusen eteen tai taakse, voit kääntää puhaltimen koteloa 90 astetta. Jotta kotelon kääntäminen onnistuu, katossa on oltava 100 mm vapaata tilaa katon aukon etu- ja takapuolella.
 - Jos haluat liitäntäkaulusen oikealle, käänä koko liesituuletinta 180 astetta. Jotta paneeli tällöinkin aukeaisi eteenpäin, paneelin saranat tulee kääntää.
- ② Liitäntäkaulus Ø 150 mm ilman ulostuloaukkona Plug&Play-asennuksessa tai ilmaputken liitännänä, kun ilma ohjataan muualle huonetilaan
Liitäntäkaulus on tehtaalla asennettu vasemmalle.
 - Liitäntäkaulusen paikkaa ei voi vaihtaa eteen tai taakse.
 - Jos haluat liitäntäkaulusen oikealle, käänä koko liesituuletinta 180 astetta. Jotta paneeli tällöinkin aukeaisi eteenpäin, paneelin saranat tulee kääntää.

Tarvittavat asennusvaiheet on kuvattu asennuskaaviossa.

Asennus

Keittotason ja liesituulettimen välinen turvaetäisyys (S)

Ota huomioon keittotason tai muun keittolaitteen valmistajan ohjeet, kun määrittelet keittolaitteen ja liesituulettimen väliin jätettävää etäisyyttä.

Jos suurempaa turvaetäisyyttä ei ole määritetty, noudata asennuksessa seuraavia vähimmäisturvaetäisyyksiä.

Noudata myös kappaleen "Tärkeitä turvallisuusohjeita" ohjeita.

Keittolaite	Etäisyys S vähintään
Sähköliesi/-keittotaso	450 mm
Sähkögrilli, rasvakeitin (sähkö)	650 mm
Monipolttiminen kaasukeittotaso kokonaisteho $\leq 12,6$ kW, yksittäisten polttimien teho $\leq 4,5$ kW	650 mm
Monipolttiminen kaasukeittotaso, kokonaisteho $> 12,6$ kW ja $\leq 21,6$ kW, yksittäisten polttimien teho $\leq 4,8$ kW	760 mm
Monipolttiminen kaasukeittotaso, kokonaisteho $> 21,6$ kW, tai jonkin polttimen teho $> 4,8$ kW	ei mahdollinen
Yhden polttimen kaasutaso, jonka teho ≤ 6 kW	650 mm
Yhden polttimen kaasutaso, jonka teho > 6 kW ja $\leq 8,1$ kW	760 mm
Yhden polttimen kaasutaso, jonka teho $> 8,1$ kW	ei mahdollinen

Ohjeita asennukseen

- Suositeltava keittotason ja liesituulettimen välinen etäisyys on vähintään 700 mm ja enintään 1 300 mm.

Huomaa, että etäisyyden kasvaessa kaikki ruoanvalmistuksessa syntyvä höyry ei välttämättä ohjautu liesituulettiin.

- Jotta liesituuletin pystyisi poistamaan käryt ja hajut mahdollisimman tehokkaasti, se tulee asentaa joka suunnassa kohdakkain keittotason kanssa.

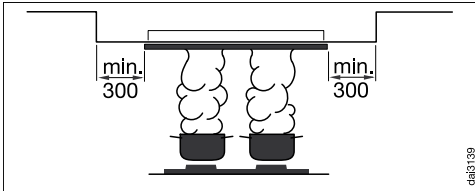

- Kun liesituuletin asennetaan alaslaskettuun kattoon, asennusalan tulee joka puolelta olla vähintään 300 mm liesituuletinta suurempi.
- Keittotason olisi hyvä olla liesituuletinta kapeampi. Keittotaso saa olla enintään yhtä leveä kuin liesituuletin.
- Liesituulettiin täytyy päästä käsiksi ja se täytyy voida tarvittaessa irrottaa mahdollista huoltoa varten. Ota se huomioon kaappeja, hyllyjä tms. liesituulettiin ympäristöä suunnitellessasi.
- Liesituuletin kiinnitetään kiinnittimillä upotusaukkoon. Aukon katon on oltava riittävän tukeva, esim. puuta. Varmista, että rakenteiden kantavuus on riittävä. Kiinnittimien kohdalla muiden rakennosien, kuten tukipalkkien tai sähköjohtojen on oltava vähintään 25 mm:n etäisyydellä upotusaukon reunasta.
- Jos laite asennetaan myös muussa käytössä olevaan kaappiin tai vastaavaan, on huolehdittava siitä, että lait-

teen yläpintaan ei voi koskea. Sulje asennustila esim. lisäseinillä ja lisäpohjalla.

Plug&Play-käyttö

- Ilman täytyy päästä virtaamaan esteettä kattoon. Katon ulkonevien rakenneosien on oltava vähintään 30 cm etäisyydellä liitäntäkauluksesta.
- Huolehdi katon alueen riittävästä tuuletuksesta esim. ilmanohjausritilöiden, urien tai varjosaumojen avulla. Aukkojen poikkipinta-ala on oltava vähintään 600 cm².
- Liesituulettiin tulevan ilman kanssa kosketuksiin joutuvan katon ja läheisten seinien lämmönläpäisykerroin saa olla enintään 0,5 W/(m² K).
- Liesituulettiin elektronikan asetuksia on muutettava Plug&Play-käyttöä varten, ks. kappale Ensimmäinen käyttökerta – Plug&Playn ottaminen käyttöön / pois käytöstä.

Asennus

Hormiliitântä

 Kun käytät liesituuletinta samanaikaisesti samaan huonetilaan sijoitetun tulisijan kanssa, voi syntyä myrkytysvaara!

Noudata ehdottomasti kappaleen "Tärkeitä turvallisuusohjeita" ohjeita. Jos olet epävarma, anna varmuuden vuoksi nuohoojan tarkistaa, että liesituulettimen käyttö on turvallista.

Käytä ainoastaan tulenkestävästä materiaalista valmistettuja sileitä tai taipuisia poistoilmaputkia.

Noudata seuraavia ohjeita mahdollisimman suuren imutehon ja mahdollisimman hiljaisen ilmanpoistoäänien takaimiseksi:

- Poistoilmaputken poikkipinta-ala ei saa olla poistoilmaliitântäkauluksen poikkipinta-alaa pienempi (ks. laitteen mitat). Tämä koskee erityisesti asennuksia, joissa käytetään litteitä hormikanavia.
- Poistoilmaputken on oltava mahdollisimman lyhyt ja suora.
- Käytä vain loivakaarteisia mutkakappaleita.
- Poistoilmaputki ei saa olla taittunut eikä se saa olla painunut kasaan.
- Kaikkien liitosten on oltava tukevia ja tiiviitä.
- Jos poistoilmaputkessa on sulkuläppiä, ne on avattava, kun liesituuletin kytetään päälle.

Ota huomioon, että ilmavirtauksen kaikenlainen pienentäminen heikentää liesituulettimen imutehoa ja voimistaa laitteen käytöstä syntyviä ääniä.

Poistoilmahormi

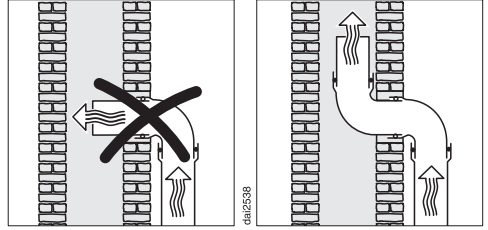

Jos johdat poistoilman hormikanavaan, käännä putken ilmanpoistokaulus ilmavirtauksen suuntaisesti.

Jos hormikanavaan liitetään useita ilmastointilaitteita, varmista, että sen poikkipinta-ala on riittävän suuri.

Sulkuläppä

- Asenna poistoilmajärjestelmään aina sulkuläppä.

Sulkuläppä estää sisä- ja ulkotilojen välisen ei-toivotun ilmanvaihdon, kun liesituuletin ei ole toiminnassa.

Jos poistoilma johdetaan suoraan ulos, suosittelemme, että käytät asennukseen erityistä Mielen teleskooppista seinäpivientä tai Mielen kattoläpivientä (erikseen ostettavia lisävarusteita). Niissä on sisäänrakennettu sulkuläppä.

Liesituulettimen mukana toimitetaan sulkuläppä siltä varalta, ettei käytettävässä ilmanpoistokanavassa ole sellaista valmiina.

Asenna sulkuläppä puhaltimen liitäntäkaulus sisään.

Kondenssivesi

Jos poistoilmaputki vedetään kylmiin tiloihin, esim. katolle tai ullakon kautta, putkiston eri osien väliset lämpötilaerot voivat aiheuttaa kondenssiveden muodostumista. Pienennä lämpötilaeroja eristämällä poistoilmaputki.

Jos joudut vetämään poistoilmaputkea vaakasuoraan, huolehdi vähintään 1 cm kallistuksesta metriä kohti. Näin vältetään kondenssiveden valuminen liesituulettiimeen.

Miele ei vastaa puutteellisen poistoilmaputken aiheuttamista toimintapuutteista tai vaurioista.

Äänenvaimennin

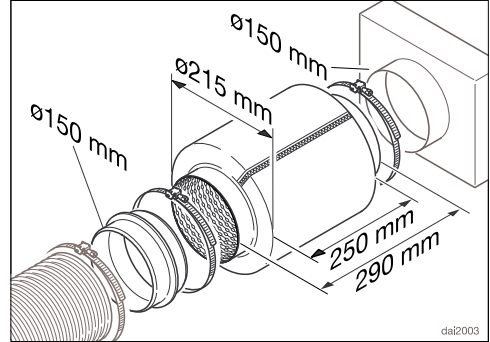

Poistoilmanputkeen voidaan asentaa äänenvaimennin (erikseen ostettava lisävaruste).

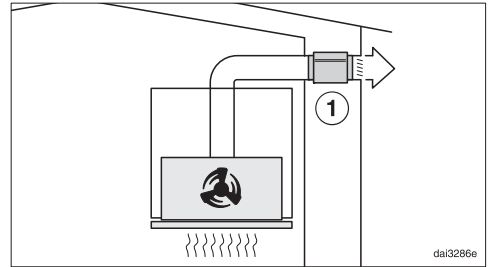

Kun liesituuletinta käytetään hormiin poistavana, äänenvaimennin vaimentaa sekä ulos kuuluvaa puhaltimen ääntä että ulkoapäin keittiöön poistoilmaputkea pitkin tulevia ääniä (kuten liikenteen melua). Tätä varten äänenvaimennin asennetaan mahdollisimman lähelle poistoilmanputken ulostuloaukkoa ①.

Asennus

Sähköliitäntä

Liesituulettimessa on sukopistotulpalla varustettu verkkoliitäntäjohto, jonka voi liittää suoraan sukopistorasiaan.

Jos pistorasiaan ei pääse käsiksi asennuksen jälkeen tai jos laite liitetään kiinteästi sähköverkkoon, sähköliitäntä on varustettava erillisellä, kaikki koskettimet avaavalla erotuskytkimellä.



Ylikuumentumisen aiheuttama tulipalovaara.

Liesituulettimen käyttö haaroituspistorasian ja jatkojohtojen välityksellä voi aiheuttaa johtojen ylikuumentumisen.

Älä siksi liitä sitä sähköverkkoon jatkojohdon tai haaroituspistorasian välityksellä.

Sähköliitännät on tehtävä normin VDE 0100 mukaisesti.

Turvallisuussyistä suosittelemme tyyppin  vikavirtasuojakytkimen (RCD) asennusta virtapiiriin, johon liesituuletin liitetään.

Jos laitteen liitäntäjohto vaurioituu, sen saa vaihtaa vain alkuperäisen kaltaiseen liitäntäjohtoon (tilattavissa Miele-huollosta). Turvallisuuden vuoksi verkkoliitäntäjohdon saa vaihtaa vain valtuutettu sähköasentaja tai Miele-huoltoliike.

Tiedot laitteen nimellisottotehosta ja tarvittavista sulakkeista löytyvät tästä käyttöohjeesta sekä koneen arvokilvestä. Vertaa näitä tietoja asennuspaikan sähköliitännän tietoihin.

Ota epäselvissä tapauksissa yhteyttä sähköasentajaan.

Ajoittainen tai jatkuva käyttö itsenäisten tai verkon kanssa synkronoimattomien energiasyönteiden (kuten erillisten verkkojen, varavoimajärjestelmien) kanssa on mahdollista. Edellytyksenä on, et-

tä käytettävä energiasyönteiden on standardin EN 50160 tai muun vastaavan standardin mukainen. Asennus täytyy myös saarekekäytössä ja ei synkronoidussa käytössä varustaa suojalaitteilla, joita edellytetään tavanomaisen sähköasennuksen ja tämän Miele-tuotteen käytön yhteydessä, ja niiden asianmukainen toiminta on varmistettava, tai vaihtoehtoisesti asennus on varustettava muunlaisilla vastaavan suojaustason takaavilla suojalaitteilla. Tämä voidaan tehdä esimerkiksi VDE-AR-E 2510-2:n nykyisissä soveltamissäännöissä kuvulla tavalla.

Tekniset tiedot

Puhallinmoottori	160 W
Valaisin	2 x 7,2 W
Kokonaisliitântäteho	174,4 W
Keittotasoon suunnatun valaisimen värilämpötila	3 500 K
Jännite, taajuus	AC 230 V, 50 Hz
Sulake	10 A
Verkkoliitântäjohtodun pituus	1,35 m
Paino	
DAC 2940	16,6 kg
DAC 2240	20,4 kg

WLAN-moduuli

Taajuuskaista	2,400–2,4835 GHz
Enimmäislähetysteho	< 100 mW

Erikseen ostettava lisävaruste huonetilaan palauttavaksi asentamista varten

Aktiivihiiisuodatin DKF 35-P, DKF 35-S tai DKF 40-R (elvytettävä)

Vaatimustenmukaisuusvakuutus

Miele vakuuttaa, että tämä liesituuletin täyttää direktiivin 2014/53/EU vaatimukset.

Täydellinen vaatimustenmukaisuusvakuutus on tilattavissa verkosta osoitteesta:

- <https://miele.fi/käyttöohjehaku>
- Tarvitset tätä varten tuotteen nimen ja valmistusnumeron.

Ohje vertailutestien tekijöille:

Energiätehokkuuden mittaaminen on suoritettava laitteen ollessa asetettuna hormiin poistavaksi. Liesituulettimen tehdasasetuksena on käyttö huonetilaan palauttavana. Laitte muutetaan hormiin poistavaksi ottamalla aktiivihiiisuodattimen käyttötuntilas-kuri pois käytöstä (ks. Ensimmäinen käyttökerta).

Tekniset tiedot

Kotitalouksien liesituulettimia koskeva tuoteseloste

EU:n delegoitujen asetusten 65/2014 ja 66/2014 mukaan

MIELE	
Mallitunniste/-merkki	DAC 2940 Stella
Vuotuinen energiankulutus (AEC_{hood})	31,7 kWh/v
Energiatehokkuusluokka	A++
Energiatehokkuusindeksi (EEL_{hood})	36,4
Virtausdynaaminen hyötysuhde (FDE_{hood})	40,6
Virtausdynaamisen hyötysuhteen luokka	
A (tehokkain) G (vähiten tehokas)	A
Valotehokkuus (LE_{hood})	36,5 lx/W
Valotehokkuusluokka	
A (tehokkain) G (vähiten tehokas)	A
Rasvansuodatuksen erotusaste	81,5%
Rasvansuodatuksen erotusasteen luokka	
A (tehokkain) G (vähiten tehokas)	C
Mitattu ilmavirta parhaan hyötysuhteen pisteessä	367,8 m ³ /h
Ilmavirta (vähimmäisnopeudella)	238 m ³ /h
Ilmavirta (enimmäisnopeudella)	512 m ³ /h
Ilmavirta (teho- tai pikatoiminnolla)	689 m ³ /h
Enimmäisilmavirta (Q_{max})	689,0 m ³ /h
Mitattu ilmanpaine parhaan hyötysuhteen pisteessä	462 Pa
A-painotettu äänitehotaso vähimmäisnopeudella	43 dB
A-painotettu äänitehotaso enimmäisnopeudella	61 dB
A-painotettu äänitehotaso (teho- tai pikatoiminnolla)	68 dB
Mitattu sähkön ottoteho parhaan hyötysuhteen pisteessä	116,2 W
Tehonkulutus valmiustilassa (P_s)	0,26 W
Valaistusjärjestelmän nimellisteho	14,4 W
Valaistusjärjestelmän keskimääräinen valaistusvoimakkuus keittopinnalla	525 lx
Ajan korotuskerroin	0,5

Kotitalouksien liesituulettimia koskeva tuoteseloste

EU:n delegoitujen asetusten 65/2014 ja 66/2014 mukaan

MIELE	
Mallitunniste/-merkki	DAC 2240 Stella
Vuotuinen energiankulutus (AEC_{hood})	31,4 kWh/v
Energiatehokkuusluokka	A++
Energiatehokkuusindeksi (EEl_{hood})	36,5
Virtausdynaaminen hyötysuhde (FDE_{hood})	40,6
Virtausdynaamisen hyötysuhteen luokka	
A (tehokkain) G (vähiten tehokas)	A
Valotehokkuus (LE_{hood})	31,3 lx/W
Valotehokkuusluokka	
A (tehokkain) G (vähiten tehokas)	A
Rasvansuodatuksen erotusaste	80,5%
Rasvansuodatuksen erotusasteen luokka	
A (tehokkain) G (vähiten tehokas)	C
Mitattu ilmavirta parhaan hyötysuhteen pisteessä	361,8 m ³ /h
Ilmavirta (vähimmäisnopeudella)	236 m ³ /h
Ilmavirta (enimmäisnopeudella)	508 m ³ /h
Ilmavirta (teho- tai pikatoiminnolla)	682 m ³ /h
Enimmäisilmavirta (Q_{max})	682,0 m ³ /h
Mitattu ilmanpaine parhaan hyötysuhteen pisteessä	462 Pa
A-painotettu äänitehotaso vähimmäisnopeudella	43 dB
A-painotettu äänitehotaso enimmäisnopeudella	62 dB
A-painotettu äänitehotaso (teho- tai pikatoiminnolla)	68 dB
Mitattu sähkön ottoteho parhaan hyötysuhteen pisteessä	114,3 W
Tehonkulutus valmiustilassa (P_s)	0,25 W
Valaistusjärjestelmän nimellisteho	14,4 W
Valaistusjärjestelmän keskimääräinen valaistusvoimakkuus keittopinnalla	450 lx
Ajan korotuskerroin	0,5

Miele Oy
Porttikaari 6
01200 Vantaa
Puhelin: (09) 875 970
Sähköposti: asiakaspalvelu@miele.fi
Internet: www.miele.fi

Saksa
Miele & Cie. KG
Carl-Miele-Straße 29
33332 Gütersloh

DAC 2940, DAC 2240

fi-FI

M.-Nr. 12 612 180 / 00