



Electrolux



electrolux.com/register



EF1743SX4Q

FI Käyttöohje | Pesukone



Tervetuloa Electroluxiin! Kiitos, että olet valinnut tämän laitteen.



Saadaksesi käyttöön liittyviä neuvoja, esitteitä, vianmääritysohjeita sekä huolto- ja korjausohjeita:

www.electrolux.com/support

Oikeus muutoksiin pidätetään.

SISÄLTÖ

| | |
|---|----|
| 1. TURVALLISUUSTIEDOT..... | 2 |
| 2. TURVALLISUUSOHJEET..... | 4 |
| 3. TUOTEKUVAUS..... | 6 |
| 4. TEKNISET TIEDOT..... | 8 |
| 5. ASENNUKSET..... | 8 |
| 6. KÄYTTÖPANEELI..... | 11 |
| 7. SÄÄTIMET JA PAINIKKEET..... | 14 |
| 8. ASETUKSET..... | 17 |
| 9. KÄYTTÖÖNOTTO..... | 18 |
| 10. AUTODOSE-TEKNIikka (AUTOMAATTINEN ANNOSTELU)..... | 18 |
| 11. OHJELMAT..... | 25 |
| 12. Wi-Fi - YHTEYDEN ASETUKSET..... | 31 |
| 13. PÄIVITTÄINEN KÄYTTÖ..... | 34 |
| 14. VIHJEITÄ JA NEUVOJA..... | 38 |
| 15. HOITO JA PUHDISTUS..... | 39 |
| 16. VIANMÄÄRITYS..... | 47 |
| 17. KULUTUSARVOT..... | 52 |
| 18. PIKAOPAS..... | 53 |
| 19. YMPÄRISTÖNSUOJELU..... | 55 |

1. ⚠ TURVALLISUUSTIEDOT



Lue tämän laitteen mukana toimitetut ohjeet huolella ennen laitteen asennuksen ja käytön aloittamista.

Valmistaja ei ota vastuuta henkilövahingoista tai vahingoista, jotka aiheutuvat virheellisestä asennuksesta tai käytöstä.

Säilytä ohjeita aina varmassa ja helposti tavoitettavassa paikassa tulevia käyttökertoja varten.

1.1 Lasten ja taitamattomien henkilöiden turvallisuus

- 8-vuotiaat ja sitä vanhemmat lapset sekä henkilöt, joilla on fyysisiä, aisteihin liittyviä tai henkisiä rajoitteita tai puutteellinen kokemus tai tuntemus, voivat käyttää tätä

laitetta vain, jos heitä valvotaan tai ohjataan laitteen turvallisessa käytössä ja jos he ymmärtävät käyttöön liittyvät vaarat.

- Tuote on pidettävä 3–8-vuotiaiden lasten ja erittäin laajoista ja monimutkaisista toiminnallisista rajoitteista kärsivien henkilöiden ulottumattomissa, ellei heitä valvota jatkuvasti.
- Alle 3-vuotiaat lapset tulee pitää kaukana laitteesta, ellei heitä valvota jatkuvasti.
- Lapsia on valvottava, etteivät he ryhdy leikkimään laitteella.
- Kaikki pakkaukset tulee pitää lasten ulottumattomissa ja hävittää asianmukaisesti.
- Pidä pesuaineet lasten ulottumattomissa.
- Pidä lapset ja kotieläimet poissa laitteen luota silloin, kun laitteen luukku on auki.
- Jos laitteessa on lapsilukko, sitä on käytettävä.
- Lapset eivät saa puhdistaa laitetta tai suorittaa siihen kohdistuvia käyttäjän huoltotoimenpiteitä ilman valvontaa.

1.2 Yleinen turvallisuus

- Tämä laite on tarkoitettu ainoastaan kotitaloustyyppisen, konepesuun sopivan pyykin pesemiseen.
- Tämä laite on suunniteltu yhden kotitalouden kotitalouskäyttöön sisätiloissa.
- Tätä laitetta voidaan käyttää toimistoissa, hotellihuoneissa, aamiaismajoituspaikoissa, maatilamajoituspaikoissa ja muissa saman tyyppisissä majoitustiloissa, joissa kyseinen käyttö ei ylitä (keskimääräisiä) kotitalouskäytön tasoja.
- Älä muuta laitteen teknisiä ominaisuuksia.
- Laitteen enimmäispyykkikuorma on 10.5 kg. Ohjelmien enimmäistäyttömäärää ei saa ylittää (ks. kappale "Ohjelmataulukko").
- Tulovesipisteestä tulevan veden paineen tulee olla poistotien liittimessä välillä 0,5 bar (0,05 MPa) ja 10 bar (1,0 MPa).
- Pohjan tuuletusaukot eivät saa olla maton tai muun lattiapäällysteen peitossa.

- Laite tulee liittää vesijohtoverkkoliitäntään käyttämällä tuotteen mukana toimitettuja tai muita valtuutetun huoltopalvelun toimittamia uusia letkusarjoja.
- Vanhaa letkustoa ei saa käyttää.
- Jos virtajohto vaurioituu, sen saa vaihtaa vain valmistaja, valtuutettu huoltoliike tai vastaava ammattitaitoinen henkilö, jotta vältytään sähkövaaroilta.
- Kytke laite pois päältä ja irrota pistoke pistorasiasta, ennen kuin aloitat huoltotoimet.
- Älä käytä korkeapainevesisuihkuja ja/tai höyryä laitteen puhdistamiseen.
- Puhdista laite kostealla liinalla. Käytä ainoastaan neutraaleja pesuaineita. Älä käytä hankaavia tuotteita, hankaavia sieniä, liuotteita tai metalliesineitä.

2. TURVALLISUUSOHJEET

2.1 Asennus



Asennuksessa on noudatettava asiaankuuluvia paikallisia määräyksiä.

- Poista kaikki pakkausmateriaalit ja kuljetuspultit, mukaan lukien kumiholkki välilevyllä.
- Säilytä kuljetuspultit varmassa paikassa. Jos laitetta halutaan siirtää tulevaisuudessa, kuljetuspultit tulee asentaa takaisin rummun lukitsemiseksi ja sisäisten vaurioiden välttämiseksi.
- Siirrä laitetta aina varoen, sillä se on raskas. Käytä aina suojakäsineitä ja suojaavia jalkineita.
- Noudata koneen mukana toimitettuja asennusohjeita.
- Vaurioitunutta laitetta ei saa asentaa tai käyttää.
- Älä asenna tai käytä laitetta tilassa, jossa se voi altistua alle 0 °C lämpötilalle tai sääolosuhteille.
- Varmista, että laitteen asennuspaikan lattia on tasainen, vakaa, lämmönkestävä ja puhdas.
- Varmista riittävä ilmankierto laitteen ja lattian välissä.

- Kun laite on asetettu lopulliseen asennuspaikkaan, tarkista, että se on oikein tasapainossa vesivaakaa käyttäen. Säädä tarvittaessa laitteen säätöjalkoja.
- Laitetta ei saa asentaa suoraan lattiaviemärin päälle.
- Laite tulee suojata vesiroiskeilta ja liialliselta kosteudelta.
- Älä asenna laitetta paikkaan, jossa laitteen luukkaa ei voida avata kokonaan.
- Älä aseta suljettua astiaa laitteen alapuolelle mahdollisten vesivuotojen varalta. Ota yhteyttä valtuutettuun huoltoliikkeeseen tarkistaaksesi, mitä lisävarusteita voidaan käyttää.

2.2 Sähkökytkentä

VAROITUS!

Tulipalon ja sähköiskun vaara.

- VAROITUS: Tämä laite on tarkoitettu asennettavaksi/liitettäväksi rakennuksen maadoitusliitäntään.
- Kytke pistoke maadoitettuun pistorasiaan.
- Varmista, että arvokilvessä olevat parametrit ovat verkkovirtalähteen sähköarvojen mukaisia.
- Älä käytä jakorasioita tai jatkojohtoja.

- Varmista, ettei pistoke ja virtajohto vaurioidu. Jos virtajohto joudutaan vaihtamaan, vaihdon saa suorittaa vain valtuutettu huoltoliike.
- Kytke pistoke pistorasiaan vasta asennuksen jälkeen. Varmista, että laitteen verkkovirtakytkentä on ulottuvilla laitteen asennuksen jälkeen.
- Älä koske virtajohtoon tai pistokkeeseen märillä käsillä.
- Älä vedä virtajohdosta pistoketta irrottaessasi. Vedä aina pistokkeesta.

2.3 Vesiliitäntä

- Tuloveden lämpötila ei saa ylittää 25 °C.
- Älä vaurioita vesiletkuja.
- Ennen uusien putkien liittämistä, kun putkia ei ole käytetty pitkään aikaan, korjaustöiden jälkeen tai kun uusia laitteita (vesimittarit, jne.) on asennettu, anna veden virrata, kunnes se on puhdasta ja kirkasta.
- Tarkista ensimmäisen käyttökerran aikana ja sen jälkeen, ettei laitteessa ole näkyviä merkkejä vesivuodoista.
- Älä käytä jatkoletkua, jos vedenottoletku on liian lyhyt. Ota yhteyttä valtuutettuun huoltoliikkeeseen vedenottoletkun vaihtoa varten.
- Laitteen pakkauksesta ottamisen yhteydessä tyhjennysletkusta saattaa tulla vettä. Tämä johtuu tehtaalla vedellä suoritetuista laitetesteistä.
- Voit pidentää tyhjennysletkua siten, että letkun pituus on enintään 400 cm. Ole yhteydessä valtuutettuun huoltokeskukseen muunlaisen tyhjennysletkun ja jatkeen suhteen.
- Varmista, että vesihana on ulottuvilla laitteen asennuksen jälkeen.

2.4 Käyttö



VAROITUS!

Virheellinen käyttö voi aiheuttaa henkilövahinkoja, sähköiskuja, tulipaloja, palovammoja tai laitteen vaurioitumisen.

- Noudata pesuaineen pakkauksen turvallisuusohjeita.
- Älä aseta helposti syttyviä tuotteita tai helposti syttyvien aineiden kanssa

kosketuksissa olleita tuotteita laitteeseen, laitteen päälle tai sen lähelle.

- Älä pese tekstiilejä, joissa on runsaasti öljyä, rasvaa tai muita rasvaisia aineita. Muutoin pesukoneen kumiosat voivat vaurioitua. Esipese kyseiset tekstiilit käsin ennen niiden pesemistä koneessa.
- Älä koske luukun lasiin pesuohjelman ollessa käynnissä. Lasi voi olla kuuma.
- Varmista, että kaikki metalliosat on poistettu pyykistä.

2.5 Huolto

- Laitteen korjaukseen liittyvissä asioissa tulee ottaa yhteyttä valtuutettuun huoltoliikkeeseen. Ainoastaan alkuperäisiä varaosia saa käyttää.
- Huomioithan, että itse suoritettut tai muut kuin ammattilaisen suorittamat korjaukset voivat aiheuttaa vaaratilanteita ja mitätöidä takuun.
- Seuraavat varaosat ovat saatavilla vähintään 10 vuoden ajan mallin tuotannon lopettamisesta: moottori ja moottorin harjat, moottorin ja rummun välinen voimansiirto, pumpput, iskunvaimentimet ja jouset, pesurumpu, rummun ristikko ja vastaavat kuulalaaakit, lämmittimet ja lämpövastukset, mukaan lukien lämpöpumput, putket ja vastaavat laitteistot, kuten letkut, venttiilit, suodattimet ja Aquastop-järjestelmät, piirilevyt, elektroniset näytöt, painekeytkimet, termostaattit ja anturit, ohjelmistot ja laiteohjelmistot, nollausohjelmisto mukaan lukien, luukku, luukun saranat ja tiivisteet, muut tiivisteet, luukun lukitus, muoviset lisäosat (esim. pesuainelokerot). Aika voi olla maassasi pidempi. Lisätietoja saat verkkosivustoltamme.
- Huomaa, että jotkin näistä varaosista ovat saatavilla ainoastaan ammattilaiskorjaajille ja kaikki varaosat eivät välttämättä koske kaikkia malleja.
- Lisätietoa tämän tuotteen sisällä olevista lampuista sekä erikseen myytävistä varalampuista: Kyseiset lamput on suunniteltu kestämään kodinkoneissa vaativia fyysisiä olosuhteita (esim. lämpötila, värinä, kosteus) tai ne antavat tietoa laitteen toimintatilasta. Niitä ei ole

tarkoitettu muihin käyttötarkoituksiin eivätkä ne sovi huoneiden valaisemiseen.

2.6 Hävittäminen

VAROITUS!

Loukkaantumisen tai tukehtumisen vaara.

- Irrota laite sähköverkosta ja vedenjakelusta.

- Leikkaa virtajohto poikki aivan laitteen sivulta ja hävitä se.
- Poista luukun lukitus, jotta lapset ja eläimet eivät voisi jäädä kiinni rummun sisälle.
- Hävitä laite paikallisten kotitalouksien sähkö- ja elektroniikkalaiteromua (WEEE) koskevien määräyksien mukaisesti.

3. TUOTEKUVAUS

3.1 Erikoistoiminnot

Uusi pesukoneesi täyttää kaikki modernit edellytykset ja pesee pyykkiä hellävaraisesti säästäten vettä, energiaa ja pesuainetta.

- **AutoDose-tekniikka** annostelee automaattisesti oikean määrän pesuainetta täyttömäärän mukaan; lokerossa on kaksi integroitua säiliötä (pesuaine + huuhteluaine) sekä kaksi lisälokeroa manuaalista lisäystä varten. Se tarjoaa parhaan käyttäjoustavuuden.
- **Wi-Fi-yhteys ja Etäkäynnistys** mahdollistavat ohjelman käynnistämisen, pesukoneen asetusten säätämisen ja pesuohjelman tilan tarkistamisen etäohjauksella.
- **SteamCare-järjestelmä** tarjoaa **Cashmere** ja **Höyry raik** -ohjelmien myötä täydellisen ratkaisun myös herkimmistä materiaaleista tehtyjen vaatteiden raikastamiseen niitä pesemättä. Käytä **Electrolux** kehittämää hellävaraista hajustetta saadaksesi

miellyttävän "vastapestyn" tuoksun pyykkeihin hajujen ja ryppyjen poistamisen aikana.

- Höyryllä raikastat vaatteet nopeasti ja helposti. Hellävaraiset höyryohjelmat poistavat kuivista tekstiileistä hajut ja vähentävät niiden ryppyjä helpottaen niiden silittämistä. **Steam Easy Iron -lisätoiminto** lisää kaikkien ohjelmien loppuun hellävaraisen höyryvaiheen, joka rentouttaa kuidut ja vähentää rypistymistä. Se tekee silittämisestä helpompaa!
- **Intensive-lisätoiminto** esikäsittelee vaikeat tahrat optimaalista pesutehoa varten.
- **SensiCare System** tunnistaa täyttömäärän ja säätää ohjelman keston 30 sekunnissa. Pesuohjelma mukautuu täyttömäärään ja tekstiilien tyyppiin optimoiden keston, energian- sekä vedenkulutuksen.

3.2 Laitteen yleiskuvas

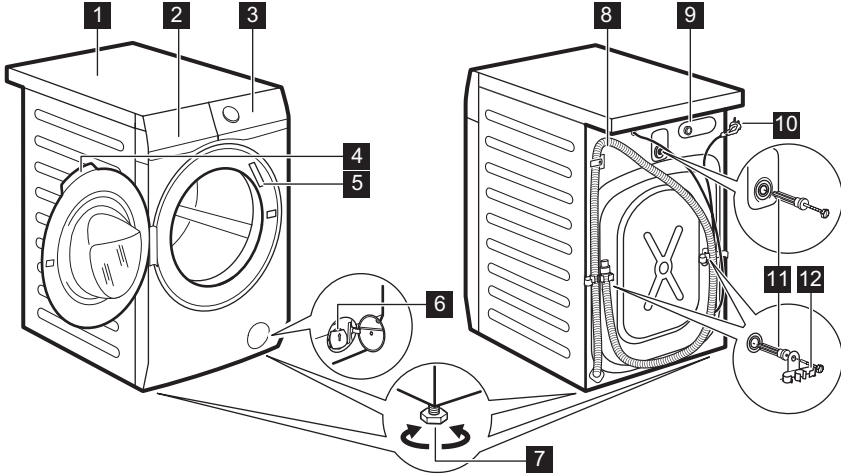

- 1 Kansilevy
- 2 Pesuainelokero
- 3 Käyttöpaneeli
- 4 Luukun kahva
- 5 Arvokilpi
- 6 Tyhjennyspumpun sihti
- 7 Säätöjalat laitteen tasapainotukseen

- 8 Tyhjennysletku
- 9 Vedenottoletkun liitäntä
- 10 Virta johto
- 11 Kuljetustuet
- 12 Letkutuet

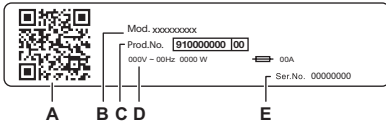

Arvokilven merkinnät:

- A. QR-koodi
- B. Mallin nimi
- C. Tuotenumero
- D. Sähköluokitukset
- E. Sarjanumero

Skannaa **QR-koodi** kameralla ladataksesi sovellus älylaitteellesi sovelluskaupasta ja noudata vaadittuja ohjeita. Hyödynnä tuotteesi parhaalla mahdollisella tavalla rekisteröimällä se.

- Voit tarkastella laitteen tietoja, asiakirjoja ja artikkeleita parhaiden ominaisuuksien käytöstä (käyttöopas on saatavilla myös osoitteesta electrolux.com/manuals)
- Voit lukea käyttö-, vianmääritys-, huolto- ja korjausohjeita (saatavilla myös osoitteessa electrolux.com/support)
- Voit ostaa laitteeseesi lisävarusteita, kulutustarvikkeita ja alkuperäisiä vaihto-osia (saatavilla myös osoitteessa electrolux.com/shop)

4. TEKNISET TIEDOT

| | | |
|--|---|--|
| Mitat | Leveys/korkeus/kokonaissyvyys | 59.7 cm /84.7 cm /65.8 cm |
| Sähkökytkentä | Jännite Kokonaisvirta Sulake Taajuus | 230 V 2100 W 10 A 50 Hz |
| Suojaustaso kiinteiden hiukkasten ja kosteuden sisääntulon estämisessä, jonka suojaus varmistaa, lukuun ottamatta niitä kohtia, joissa pienjännitelaitteilla ei ole mitään kosteussuojaa | IPX4 | |
| Vedenpaine | Vähimmäistaso Enimmäistaso | 0,5 bar (0,05 MPa) 10 bar (1,0 MPa) |
| Vedensyöttö ¹⁾ | | Kylmä vesi |
| Enimmäiskuorma | Cotton (Puuvilla) | 10.5 kg |

1) Liitä vedenottoletkut hanaan, jossa on 3/4" kierteitys.

5. ASENNUS

⚠ VAROITUS!

Lue turvallisuutta koskevat luvut.

5.1 Pakkauksesta poistaminen

1. Avaa luukku. Tyhjennä rumpu.

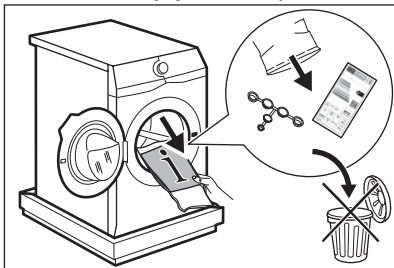

i

Laitteen mukana toimitettavat lisävarusteet voivat vaihdella mallista riippuen.

2. Aseta pakkauselementti lattialle laitteen taakse ja aseta se varoen alas sen takaosan varaan. Poista polystyreenisuoja pohjalta.

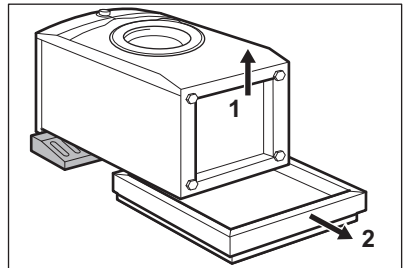

⚠ HUOMIO!

Älä aseta pesukonetta sen etuosan varaan.

3. Aseta laite takaisin pystyasentoon. Irrota virtajohto ja tyhjennysletku letkunpidikkeestä.

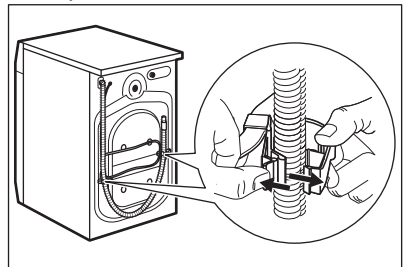



Tyhjennysletkusta saattaa tulla vettä. Tämä johtuu siitä, että pesukone on testattu tehtaalla.

4. Irrota kolme kuljetuspulttia ja vedä muoviset välilevyt ulos.

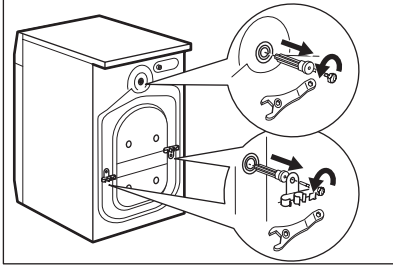

Pakkausmateriaalit ja kuljetustuet kannattaa säilyttää mahdollisia tulevia laitteen kuljetuksia varten.

5. Aseta ohjekirjapussissa olevat muovitulpat reikiin.

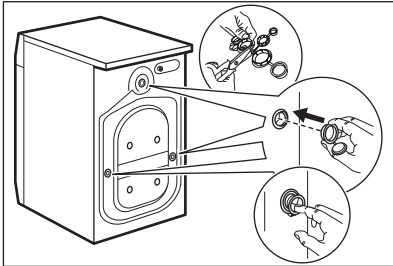

5.2 Asennusta koskevat tiedot

Sijointu ja tasaus

Säädä laite oikeaoppisesti estääksesi laitteen värinän, äänet ja liikkeet sen käytön aikana.

1. Asenna laite tasaiselle kovalle lattialle. Laite on asennettava vakaaksi ja vaakatasoon. Varmista, ettei laite kosketa seinään tai muihin kalusteisiin ja että laitteen alapuolella on riittävästi vapaata tilaa ilmankiertoa varten.
2. Löysää tai kiristä säädettäviä jalkoja vaakatason asennon saavuttamiseksi. Kaikkien jalkojen on oltava tukevasti lattialla.

VAROITUS!

Älä käytä pahvia, puuta tai vastaavia materiaaleja laitteen jalkojen alla tason säätämiseksi.

Tuloletku

HUOMIO!

Varmista, ettei letkuissa ole vaurioita ja etteivät liitännät vuoda. Älä käytä jatkoletkua, jos tuloletku on liian lyhyt. Ota yhteyttä valtuutettuun huoltoliikkeeseen saadaksesi tietoa tuloletkun vaihtamisesta.

1. Liitä tuloletku laitteen takaosaan tarvittaessa. Yleensä se asennetaan jo tehtaalla.

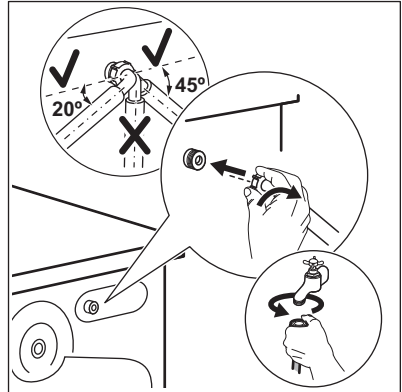

2. Suuntaa se vasemmalle tai oikealle vesihanan sijainnista riippuen. Varmista, ettei vedenottoletku ole pystyasennossa.
3. Löysää tarvittaessa rengasmutteria letkun asettamiseksi oikeaan asentoon.
4. Joissakin malleissa voi olla vedentuloletku, jossa on vedenrajoitin. Se estää luonnollisesta ikääntymisestä johtuvan letkun vuotamisen. Ikkunassa oleva sektori osoittaa tämän vian A. Jos vika esiintyy, sulje vesihana ja ota yhteyttä valtuutettuun huoltoliikkeeseen letkun vaihtoa varten.

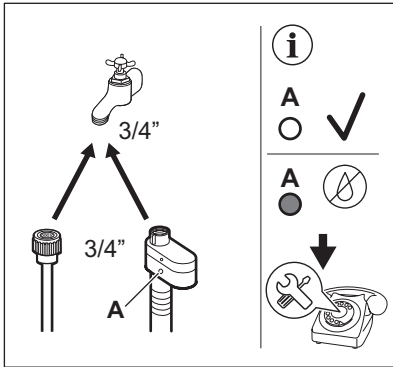

5. Liitä KYLMÄN veden ottoletkun toinen pää kylmävesihanaan, jossa on 3/4" kierteitys.

VAROITUS!

Tuloveden lämpötila ei saa ylittää 25 °C.

Vedenpoisto

Tyhjennysletkun pitäisi olla vähintään 60 cm:n korkeudella ja enintään 100 cm:n korkeudella.



Voit pidentää tyhjennysletkua enintään 400 cm pituiseksi. Ota yhteyttä valtuutettuun huoltokeskukseen muunlaisen tyhjennysletkun ja jatkeen ostamiseksi.

Tyhjennysletku voidaan liittää eri tavoin:

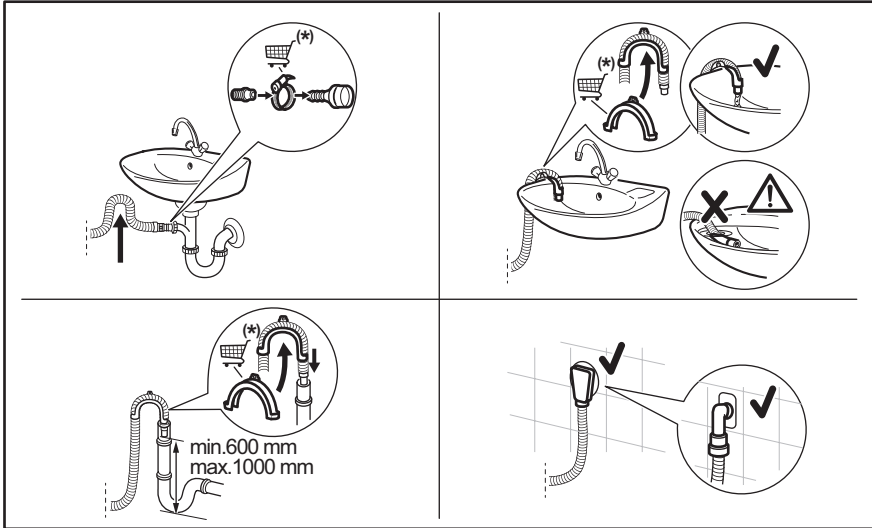

* Varaosia voidaan muuttaa ilman erillistä ilmoitusta.

Varmista, että tyhjennysletku on asennettu niin, että jäljelle jäävät hiukkaset eivät pääse altaasta laitteeseen.

Liitä tyhjennysletku viemäriin ja kiristä se kiinnittimellä. Varmista, että tyhjennysletku on asennettu niin, että jäljelle jäävät hiukkaset eivät pääse altaasta laitteeseen.

Aseta letku suoraan huoneen seinään rakennettuun tyhjennysputkeen kiinnittimellä kiristäen.

Ilman muovista letkun ohjainta viemäriputkeen - Aseta tyhjennysletku putkeen ja kiristä se kiinnittimellä.

Tyhjennysletku voidaan taivuttaa U-muotoon ja asettaa muovisen letkunpidikkeen

ympärille. Pesualtaan reunaan - kiinnitä pidike vesihanaan tai seinään.



Varmista, ettei muoviohjain voi liikkua laitteen tyhjennyksen aikana ja ettei tyhjennysletkun päätä ole upotettu veteen. Likaista vettä voi palata laitteeseen.
Osta varusteita valtuutetulta jälleenmyyjältä.

Tuuletusaukolla varustettuun pystyputkeen – Aseta tyhjennysletku suoraan tyhjennysputkeen tai pystyputkeen.



Tyhjennysletkun päässä on aina oltava ilmarako, toisin sanoen tyhjennysputken sisähalkaisijan (vähintään 38 mm - vähintään 1,5") on oltava suurempi kuin letkun ulkohalkaisija.

5.3 Sähkökytkentä

Kytke verkkopistoke verkkopistorasiaan vasta asennuksen lopuksi.

Vaaditut sähköarvot on merkitty arvokilpeen sekä esitetty ”Tekniset tiedot” -luvussa.

Varmista, että ne ovat yhteensopivia käytetyn verkkovirtalähteen kanssa.

Tarkista, että kotitaloudessa tapahtuva sähköasennus kestää vaaditun enimmäiskuorman, ottaen huomioon myös kaikki muut mahdollisesti käytössä olevat laitteet.

Laite tulee kytkeä maadoitettuun pistorasiaan.

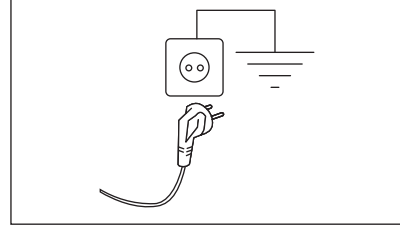

Kun laite on asennettu paikalleen, virtajohdon on oltava helppopääsyisessä paikassa.

Ota yhteyttä valtuutettuun huoltoliikkeeseen sähkötöiden suorittamiseksi asennuksen yhteydessä.

Valmistaja ei ota mitään vastuuta vahingoista tai loukkaantumisista, jotka johtuvat turvatoimien noudattamatta jättämisestä.

6. KÄYTTÖPANEELI



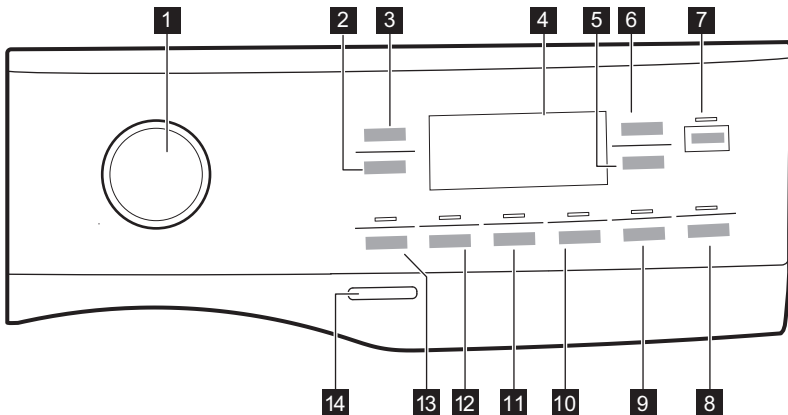

6.1 Käyttöpaneelin kuvaus





Lisätoimintoja ei voi valita kaikissa pesuohjelmissä. Katso lisätoimintojen ja pesuohjelmien yhteensopivuus "Ohjelmat"-luvun "Lisätoimintojen yhteensopivuus ohjelmien kanssa" -kappaleesta. Lisätoiminto voi sulkea pois jonkin toisen toiminnon, ja laite ei tällöin salli samanaikaisesti asettaa yhteensopimattomia lisätoimintoja.

Varmista, että näyttö ja kosketuspainikkeet ovat aina puhtaat ja kuivat.

- 1 Ohjelmavalitsin
- 2 Linkous kosketuspainike
- 3 Lämpötila kosketuspainike
- 4 Näyttö
- 5 AutoDose Huuhteluaine-kosketuspainike 
- 6 AutoDose Nestemäinen pesuaine -kosketuspainike
- 7 Käynnistä/Tauko kosketuspainike 
- 8 Ajastin ja kaukosäätimen  -kosketuspainike
- 9 Time Manager kosketuspainike
- 10 Steam Easy Iron-kosketuspainike ja pysyvä Lapsilukko-lisätoiminto  3s
- 11 Lisähuuhtelu kosketuspainike
- 12 Tahranpoisto kosketuspainike
- 13 Esipesu kosketuspainike
- 14 Päällä/Pois painike

6.2 Näyttö

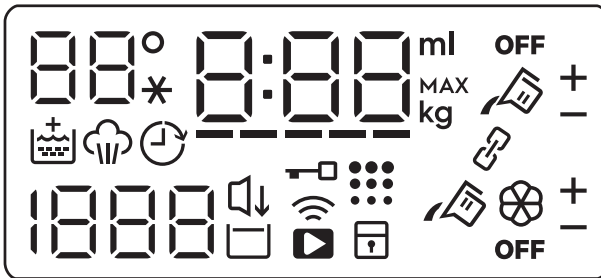

Lämpötila-alue:

88°C Lämpötilan merkkivalo.
--* Kylmän veden merkkivalo.



Lapsilukon merkkivalo.



















Wi-Fi-yhteyden merkkivalo.



Etäkäynnistyksen merkkivalo.



Luukun lukitus -merkkivalo.

| | |
|--|--|
|  | Ajastettu käynnistys -merkkivalo. |
|  | <p>Digitaalinen merkkivalo voi näyttää seuraavaa:</p> <ul style="list-style-type: none"> • Ohjelman kesto, esim. 2:40: • Ajastettu käynnistys, esim. 2h: • Ohjelman loppu: 0:00: • Varoituskoodi: esim. E2 1. • Virhenäyttö: - - -. • Muut asetusten viestit. • Laitteen kokonaiskäyttötuntimäärän ilmaisun. Lisätietoja on kappaleen "Ohjauspaneelin kuvaus" kohdassa "Käyttötuntimäärälaskuri". • SOVELLUSTA käyttäessä: APP, AP (tukiasema), UPd (päivitys). Katso luku "Wi-Fi - Yhteyden määrittäminen". |
|  | Time Manager -merkkivalo. |
|  | Soft Plus -merkkivalo. |
|  | Höyryvaiheen ilmaisun. |
|  | Rummun puhdistuksen merkkivalo. Tämä on suositus suorittaa rummun puhdistus. |
|  | <p>Linkousalue: Linkousnopeuden merkkivalo.</p> <p>- - - Ei linkousta -merkkivalo. Linkousvaihe on pois käytöstä.</p> |
|  | Silent -merkkivalo. |
|  | Rypistymiseneston merkkivalo. |
|  | <p>Maksimitäyttömäärän merkkivalo (katso luku "SensiCare System -täyttömääräntunnistus").</p> <p>MAX Viilkkuu, kun pyykkimäärä ylittää valitun ohjelman ilmoitetun maksimitäyttömäärän.</p> |
|  | Nestemäisten lisäaineiden määrän merkkivalo (katso luku "AutoDose -tekniikka (Automaattinen annostelu)"). |
|  | Nämä merkkivalot syttyvät merkkivalon  ja  viereen, kun pesu- tai huuhteluaineen automaattista annostelua lisätään tai lasketaan. Aktivoi tämä tila sovelluksella. |
|  | AutoDose nestemäisen pesuaineen säiliön merkkivalo. Kun merkkivalo syttyy, laite annostelee pesuaineen automaattisesti. |
|  | AutoDose huuhteluaineen säiliön merkkivalo. Kun merkkivalo syttyy, laite annostelee huuhteluaineen automaattisesti. |
| OFF | AutoDose-tilan merkkivalo. Syttyy, kun AutoDose-toiminto on pois käytöstä. |
|  | Yhdistetty-tilan merkkivalo. Syttyy, kun molemmat lokerot on yhdistetty ja täytetty samalla pesuaineella. AutoDose -toiminto huuhteluaineelle on pois käytöstä. Aktivoi tämä tila sovelluksella. |

7. SÄÄTIMET JA PAINIKKEET

7.1 Johdanto



Lisätoimintoja/toimintoja ei ole saatavilla kaikissa pesuohjelmissa. Tarkista lisätoimintojen/toimintojen ja pesuohjelmien yhteensopivuus kappaleesta "Ohjelmataulukko". Lisätoiminto/toiminto voi poissulkea toisen toiminnon, laite ei tällöin mahdollista yhteensopimattomien lisätoimintojen/toimintojen asettamista.

7.2 Päällä/Pois

Laite voidaan kytkeä toimintaan tai pois toiminnasta painamalla tätä painiketta muutaman sekunnin ajan. Kaksi erilaista äänimerkkiä kuuluu, kun laite kytketään toimintaan tai pois toiminnasta.

Koska Valmiustila-toiminto kytkee laitteen automaattisesti pois toiminnasta joidenkin minuuttien kuluttua energiankulutuksen vähentämiseksi, laitteen kytkeminen uudelleen toimintaan voi olla tarpeen.

Katso lisätietoa kohdasta "Valmiustila" luvusta "Päivittäinen käyttö".

7.3 Ohjelmasäädin

Haluttu ohjelma voidaan valita kääntämällä ohjelmanvalitsinta.

7.4 Lämpötila

Kun valitset pesuohjelman, laite ehdottaa automaattisesti oletuslämpötilaa.

Kosketa tätä painiketta toistuvasti, kunnes haluamasi lämpötila tulee näkyviin näyttöön.

Kun näytössä näkyy merkkivalo $_{-} \rightarrow$, laite ei lämmitä vettä.

7.5 Linkous

Kun asetat ohjelman, laite asettaa automaattisesti ohjelman oletuslinkousnopeuden.

Paina tätä painiketta toistuvasti:

- **vaihtaaksesi linkousnopeutta.** Näytössä näkyy vain asetetun ohjelman käytettävissä olevat linkousnopeudet.
- Aseta **Ei linkousta** -lisätoiminto $_{-} \rightarrow$. Aseta tämä lisätoiminto kytkeäksesi kaikki linkousvaiheet pois käytöstä. Laite suorittaa vain valitun pesuohjelman tyhjennysvaiheen. Aseta tämä lisätoiminto hyvin hellävaraisesti käsiteltävien kankaiden ollessa kyseessä. Huuhteluvaihe käyttää enemmän vettä joissakin pesuohjelmissa.
- Käynnistä **Rypist. Esto** -lisätoiminto. Viimeistä linkousta ei tällöin suoriteta. Viimeisen huuhtelun vettä ei tyhjennetä koneesta, jotta estettäisiin pyykin rypistyminen. Pesuohjelma päättyy ja vettä jää rumpuun.

Näytössä on merkkivalo . Luukku pysyy lukittuna ja rumpu pyörii tasaisesti rypyjien vähentämiseksi. Sinun täytyy ensin tyhjentää vesi, jotta voit avata luukun.

Jos Käynnistä/Tauko -painiketta kosketetaan, laite suorittaa linkousvaiheen ja tyhjentää koneesta veden.



Laite tyhjentää veden automaattisesti noin 18 tunnin kuluttua.

- Käynnistä **Silent** -lisätoiminto. Ohjelman väli- ja loppulinkousvaiheet ohitetaan ja ohjelma päättyy jättäen veden koneeseen. Tämä auttaa vähentämään rypyjä.
- Näytössä näkyy -merkkivalo. Luukku pysyy lukittuna. Rumpu pyörii tasaisesti rypyjien vähentämiseksi. Sinun täytyy ensin tyhjentää vesi, jotta voit avata luukun.
- Koska ohjelman äänitaso on erittäin alhainen, sitä voidaan käyttää öisin hyödyntäen edullisempaa yö sähköä. Joissakin ohjelmissa huuhteluissa käytetään enemmän vettä.

Jos kosketat Käynnistä/Tauko -painiketta, laite suorittaa vain tyhjennysvaiheen.



Laite tyhjentää veden automaattisesti noin 18 tunnin kuluttua.

7.6 Esipesu

Tällä lisätoiminnolla voi lisätä esipesuvaiheen pesuohjelmaan.

Vastaava merkkivalo syttyy kosketuspainikkeen yläpuolella.

Lisää käyttämällä tätä lisätoimintoa ohjelmaan 30 °C esipesuvaihe ennen pesuvaihetta.

Tämän lisätoiminnon käyttöä suositellaan, kun pyykki on erittäin likaista (erityisesti jos siinä on hiekkaa, pölyä, mutaa tai muita kiinteitä hiukkasia).



Kun esipesuvaihe valitaan ja AutoDose on päällä, laite annostelee pesuaineen automaattisesti. Kun AutoDose on pois päältä, lisää pesuaine/lisäaine pesupalloon rummussa.





Lisätoiminto voi pidentää ohjelman kestoa.

7.7 Tahranpoisto

Kosketa tätä painiketta tahranpoistovaiheen lisäämiseksi ohjelmaan.

Vastaava merkkivalo syttyy kosketuspainikkeen yläpuolella.

Käytä tätä lisätoimintoa pyykille, josta on poistettava sitkeitä tahroja.

Kun tämä lisätoiminto asetetaan, merkkivalo  syttyy pesuaineen symbolin  lähelle ja laite annostelee pesuainetta automaattisesti lisää, kun automaattinen pesuainesäiliö otetaan käyttöön.

Jos automaattinen pesuainesäiliö on pois päältä, tämä lisätoiminto voidaan suorittaa

perinteisen laitteen tapaan lisäämällä pesu- tai lisäainetta manuaaliseen lokeroon.



Jos pesuainesäiliön painiketta painetaan Tahranpoisto-lisätoiminnon ollessa päällä, AutoDose -toiminto kytkeytyy pois päältä, mutta Tahranpoisto-lisätoiminto on edelleen päällä manuaalisessa tilassa.



Tämä lisätoiminto pidentää ohjelman kestoa.
Tämä lisätoiminto ei ole käytettävissä alle 40 °C ohjelmissa.

7.8 Pysyvä Lisähuuhtelu

Tämän lisätoiminnon avulla voit lisätä muutaman huuhtelun valitun pesuohjelman mukaan.

Tämä lisätoiminto on tarkoitettu henkilöille, joilla on pesuaineallergia tai herkkä iho.



Tämä lisätoiminto pidentää ohjelman kestoa.

Vastaava merkkivalo syttyy kosketuspainikkeen yllä ja jää palamaan seuraavien ohjelmien ajaksi, kunnes kyseinen lisätoiminto kytketään pois toiminnasta.

7.9 Steam Easy Iron

Tämä lisätoiminto lisää pesuohjelman loppuun höyryvaiheen, jota seuraa lyhyt rypistymisenestovaihe.





Höyryvaihe vähentää tekstiilien rypynyä ja helpottaa niiden silittämistä.

Vastaava merkkivalo syttyy kosketuspainikkeen yläpuolella.

Merkkivalo  palaa tasaisesti höyryvaiheen aikana.



Tämä lisätoiminto voi pidentää ohjelman kestoa.

Kun ohjelma pysähtyy, näytössä näkyy , merkkivalo  sammuu ja merkkivalo  alkaa ja Käynnistä/Tauko  led-valo palavat tasaisesti. Rumpu pyörii tasaisesti noin 30 minuutin ajan hyödyntääkseen höyryä tuona aikana. Kosketettaessa mitä tahansa painiketta, rypistymisenestovaiheen liikkeet pysähtyvät ja luukun lukitus avautuu, ja laite esittää jälleen edellistä asetettua ohjelmaa.

Keskeyttääksesi rypistymisenestovaiheen voit myös:

- kytke laite päälle tai pois päältä painamalla Päällä/Pois -painiketta muutaman sekunnin ajan tai käynnistää tai sammuttaa laitteen.
- Kääntää ohjelman valitsimen johonkin toiseen asentoon.





Paremmat tulokset saavutetaan vähäisemmällä määrällä pyykkiä.

7.10 Ajastin

Tämän lisävalinnan avulla voit siirtää ohjelman alkamisen sopivampaan aikaan.

Aseta haluamasi aika painamalla painiketta toistuvasti. Aikaa kasvaa yhden tunnin astein 20 tuntiin saakka.

Näytössä näkyy merkkivalo  ja valittu aika. Laitteen ajanlaskenta käynnistyy, kun Käynnistä/Tauko  -painiketta on kosketettu ja luukku on lukittu.

Ajastin asettaa myös etäkäynnistyksen : lisätietoja saat luvusta "Wi-Fi – Yhteysasetukset".

7.11 Time Manager

Tämän lisätoiminon avulla voit lyhentää ohjelman kestoa täyttömäärästä ja likaisuusasteesta riippuen.

Kun asetat pesuohjelman, näytössä näkyy oletuskesto ja viivoja -----.

Paina Time Manager painiketta lyhentääksesi ohjelman kestoa tarpeidesi mukaan. Näytössä näkyy ohjelman uusi kesto ja viivojen määrä vähenee sen mukaisesti:

----- valitaan, kun pyykin likaisuusaste on normaali.

---- pikaohjelma, kun kone on täynnä vähän likaantunutta pyykkiä.

-- erittäin nopea ohjelma vähän likaantuneelle pyykille (enintään puoli koneellista).

- lyhin ohjelma pienen pyykkimäärän raikastamiseksi.

Time Manager -toiminto on käytettävissä vain taulukossa mainituille ohjelmille.

merkkivalo

| | Puuvilla | Synteettiset |
|----------|----------|--------------|
| ----- 1) | ■ | ■ |
| ---- | ■ | ■ |
| --- | ■ | ■ |
| -- 2) | ■ | ■ |
| - 2) | ■ | ■ |

1) Kaikkien ohjelmien oletuskesto.

2) Tämä Time Manager -lisätoiminon taso ei ole käytettävissä 90 °C:ssa.

Time Manager höyryohjelmien kanssa



Kun valitset höyryohjelman, tällä painikkeella voit valita kolmesta höyrytasosta, ja ohjelman kesto lyhenee vastaavasti:

- ---- : Maximi
- -- : Medium
- - : Minimi

7.12 AutoDose Nestemäinen

pesuaine ja huuhteluaine

Näillä painikkeilla voit suorittaa seuraavat toimet:

-  pesuaineen automaattisen annostelun kytkeminen päälle ja pois päältä.
-  automaattisen huuhteluaineen annostelun kytkeminen päälle ja pois päältä.



Katso lisätietoa luvusta "AutoDose-tekniikka (automaattinen annostelu)".

7.13 Käynnistä/Tauko

Paina Käynnistä/Tauko  käynnistääksesi, pysäyttääksesi laitteen tai keskeyttääksesi käynnissä olevan ohjelman.



-kuvake tarkoittaa, että voit keskeyttää ohjelman ja lisätä tai poistaa vaatteita. Lisätietoja saat kohdasta "Luukun avaaminen – Pyykin lisääminen".

8. ASETUKSET

8.1 Johdanto



Vältä sormien kallistamista alaspäin näppäinyhdistelmää painaessa. Alla olevien painikkeiden anturit ovat herkkiä ja ne voivat vaikuttaa näppäimien valintaan.

8.2 Äänisignaalit

Laitteessa on erilaisia äänimerkkejä, jotka aktivoituvat seuraavissa tapauksissa:

- Laitteen kytkeminen päälle (erityinen lyhyt äänimerkki).
- Laitteen kytkeminen pois päältä (erityinen lyhyt äänimerkki).
- Painikkeiden painaminen (napsahdusääni).
- Virheellinen valinta (kolme lyhyttä äänimerkkiä).
- Ohjelma on päättynyt (äänimerkkisarjat noin 2 minuutin ajan).
- Laitteen toimintahäiriö (äänimerkkisarjat noin 5 minuutin ajan).

Kun ohjelma on päättynyt, **voit kytkeä äänimerkit pois päältä / päälle** koskettamalla Esipesu ja Tahrnpoisto -painikkeita samanaikaisesti noin 2 sekunnin ajan. Näytössä näkyy On/Off.



Jos kytket äänimerkit pois päältä, ne toimivat siitä huolimatta laitteen toimintahäiriön sattuessa.

8.3 Lapsilukko

Tällä lisätoiminnolla voit estää lapsia leikkimästä käyttöpaneelilla.

- Kytke tämä lisätoiminto **päälle / pois päältä** pitämällä alhaalla -painiketta Steam Easy Iron, kunnes  -merkkivalo **syttyy/sammutuu** näyttöön. Laite käyttää tätä lisätoimintoa oletuksena, kunnes kytket sen pois toiminnasta.

8.4 Käyttötuntilaskuri

Laitteen kokonaiskäyttöajan voi esittää tunteina alkaen ensimmäisestä käynnistyksestä. Tämä arvo laskee pesuohjelmien käyttöajan (ei sisällä taukoja eikä ajastetun käynnistymisen aikaa). Tämän arvon voi saada näkyviin seuraavasti:

1. Kytke laite päälle painamalla painiketta Päällä/Pois .
2. Paina painikkeita Tahrnpoisto ja Lisähuuhtelu muutaman sekunnin ajan.
3. Kolmen sekunnin kuluttua laitteen kokonaiskäyttöaika näkyy näytöllä: esim. 1276 tuntia, ja näytöllä näkyy teksti Hr

kahden sekunnin ajan, 12 (tuhannet ja sadat) näkyy kahden sekunnin ajan ja 76 (kymmenet ja yksittäiset tunnit) näkyy kahden sekunnin ajan.

4. Voit poistua tästä tilasta painamalla mitä tahansa painiketta tai sammuttamalla laitteen virran painikkeella Päällä/Pois .



Jos toimenpiteet eivät tuota tulosta (aikakatkaisun tai väärän painikedyhdistelmän takia), kytke laitteen virta pois päältä ja toista vaiheet alusta asti.

8.5 Tehdasasetukset

Tällä toiminnolla voi palauttaa oletusarvoiset tehdasasetukset. **Ota** tämä lisätoiminto käyttöön suorittamalla seuraavat vaiheet:



1. Kytke laite päälle painamalla painiketta Päällä/Pois .
2. Paina painiketta Steam Easy Iron ja Time Manager muutaman sekunnin ajan.
3. Näytöllä näkyy – – – noin viiden sekunnin ajan.

9. KÄYTTÖÖNOTTO



Voit huomata laitteessa hiukan vettä asennuksen aikana tai ennen ensimmäistä käyttökertaa. Vesi on jäänyt tehtaalla suoritetusta täydellisestä toimintatestistä, jonka avulla taataan koneen täydellinen kunto ja virheetön toiminta ennen sen toimitusta asiakkaalle.

1. Varmista, että kaikki kuljetuspultit on poistettu laitteesta.
2. Varmista, että verkkovirtalähde on käytettävissä ja vesihana on auki.

3. Täytä AutoDose-säiliöt nestemäisellä pesuaineella  ja huuhteluaineella . Katso kappale "AutoDose-perusasetukset" luvusta "AutoDose-tekniikka".
4. Kaada rumpuun 2 litraa vettä. Tämä aktivoi tyhjennysjärjestelmän.
5. Aseta puuvillalle tarkoitettu pesuohjelma ja valitse korkein lämpötila, älä kuitenkaan lisää pyykkiä koneeseen. Tällöin poistetaan mahdolliset liat rummusta ja pesualtaasta.

10. AUTODOSE-TEKNIikka (AUTOMAATTINEN ANNOSTELU)



Lue tämä luku huolellisesti.

10.1 Johdanto

Pesu- ja huuhteluaineen oikea määrä varmistaa paremman pyykinhoidon ja hyvän pesutuloksen.

Liian suuri pesuainemäärä vahingoittaa pyykkejä ja liian pieni määrä tuottaa huonomman pesutuloksen.

Tässä laitteessa on automaattinen annostelujärjestelmä, joka annostelee automaattisesti oikean määrän pesu- ja

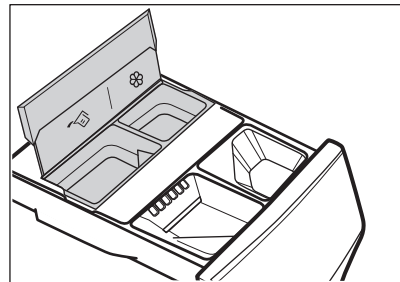

huuhteluainetta tekstiilien rakenteen ja värien kirkkauden säilyttämiseksi.





 AutoDose nestemäisen pesuaineen säiliö.

 AutoDose huuhteluainesäiliö.

Laite on esiasetettu tehtaalla sopimaan useimpiin käyttötapoihin.

Kun ohjelma on käynnistetty, laite annostelee automaattisesti oikean määrän pesu- ja huuhteluainetta todellisen täyttömäärän mukaan, jos AutoDose aktivoituu ja merkivalot  ja/tai  ovat päällä näytössä.



Joissakin ohjelmissa AutoDose on kytketty pois päältä (merkivalot  ja/tai  eivät näy ja näytössä näkyy **OFF**), koska on olemassa erikoispesuaineita tai -käsittelyjä vaativia vaatteita. Siinä tapauksessa lisää pesuaine ja muut lisäaineet oikeaan manuaaliseen lokeroon.

Katso luvun "Ohjelmat" kappale "AutoDose-toiminnon ja lisätoimintojen yhteensopivuus ohjelmien kanssa".



Lisätietoa AutoDose-toiminnosta ja lisäasetusten käyttämisestä saat lataamalla sovelluksen.

10.2 Pesuainelokerikko AutoDose-säiliöillä ja manuaalisilla lokeroilla







Noudata aina pesuainepakkauksen merkityjä ohjeita käyttäessä pesu- tai muita lisäaineita. Suosittelemme joka tapauksessa, ettei kuhunkin lokeroon merkittyä maksimitasomerkintää (**MAX**) ylitetä.

Jos molemmat AutoDose-säiliöt ovat käytössä asetetussa ohjelmassa, laite annostelee nestemäisen pesuaineen ja huuhteluaineen automaattisesti.

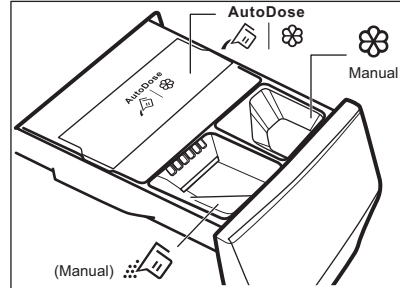
Jos yksi AutoDose-säiliö tai molemmat säiliöt ovat pois käytöstä (OFF) asetetussa

ohjelmassa, lisää tuote manuaalisesti vastaavaan lokeroon.



-  |  AutoDose-säiliöt **nestemäiselle pesuaineelle**  ja **huuhteluaineelle** .

VAROITUS!

Älä laita jauhemaista pesuainetta AutoDose-lokeroon.

-  Pesuvaiheen manuaalinen lokero: **jauhe tai nestemäinen pesuaine.**



Kun käytät nestemäistä pesuainetta, käytä **erityistä nestemäisen pesuaineen lokeroa**. Katso tämän luvun kohta "Pesuaineen ja lisäaineiden manuaalinen annostelu". Nestemäisen pesuaineen lokero on rummum sisällä.

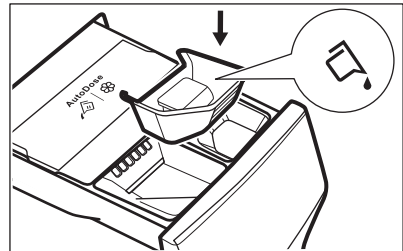

-  **Manuaal** **Nestemäisten lisäaineiden** lokero (huuhteluaine, tärkki).
- **MAX** Pesuaineen/lisäaineiden enimmäismäärä.

10.3 AutoDose-perusasetukset

Tehtaalla esiasetetut suuren täyttömäärän annostelumäärät ovat 90 ml pesuainesäiliössä ja 25 ml huuhteluainesäiliössä: optimaalinen asetus useimpiin käyttövaatimuksiin. Laite käyttää näitä asetuksia kunkin pesun tarkan annostuksen laskemiseen täyttömäärän mukaan.

Ääriolosuhteissa (erittäin pehmeä tai kova vesi) ja erityisen pesuaineen (esim. erityisen tiivis) kohdalla suosittelemme kuitenkin säätämään esiasetettua määrää pesu- tai huuhteluainepakkauksen ohjeita noudattaen: esimerkiksi erittäin tiiviin pesuaineen kohdalla esiasetettua määrää voi olla tarpeen laskea huomattavasti.

Jos pesutulokset eivät ole tyydyttävät tai vaahtoa muodostuu liikaa pesun aikana, tämän tehdasasetuksen säätäminen voi olla tarpeen. Lue ohjeet perusasetuksien säätämiseen luvusta "AutoDose-asetustila", mutta sitä ennen:

1. Määritä vedenkovuustaso.

Tarkista alueesi vedenkovuustaso. Taso on yleensä jokin seuraavista: pehmeä, keskikova tai kova.

Kysy tarvittaessa alueesi vedenkovuus paikalliselta vesilaitokselta.

2. Määritä mukautettu pesuaineen annostelu.

Katso suositeltu määrä pesuaineen/ huuhteluaineen tuotepakkauksesta.

Pesuaineen suositeltuun määrään vaikuttaa kolmen eri tekijän yhdistelmä:

- Vedenkovuuden taso (katso seuraava taulukko);
- Normaali likaisuustaso;
- Laitteen nimelliskapasiteetti (esim. maksimitäyttömäärä 10.5 kg). Jos pesuaineen tuotepakkauksen merkinnän nimelliskapasiteetti viittaa pienemmän kapasiteetin laitteisiin, mukautettua annosmäärää tulee lisätä 20 % suositellusta annostelusta.



Esimerkiksi jos kyseessä on nimelliskapasiteetiltaan 8 kg:n pesukone, veden kovuus keskikova, pyykin likaisuusaste normaali, annostelun voi tarkistaa pesuainepakkauksen annostelutaulukosta.

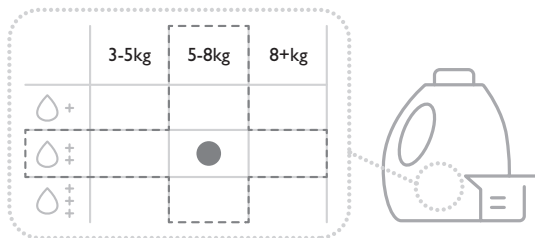

Vedenkovuuden tasot

| Tasot | Vedenkovuuden arvoväli | | | | |
|-------------------------|------------------------|--------|--------|-----------|-----------|
| | °f1) | °d2) | °e3) | mmol / l | ppm |
| Pehmeä | <15 | <8 | <10 | <1.4 | <140 |
| Keskikova ⁴⁾ | 15 - 25 | 8 - 14 | 0 - 17 | 1.5 - 2.5 | 150 - 250 |

| Tasot | Vedenkovuuden arvoväli | | | | |
|-------|------------------------|------------------|------------------|----------|------|
| | °f ¹⁾ | °d ²⁾ | °e ³⁾ | mmol / l | ppm |
| Kova | >25 | >14 | >17 | >2.5 | >250 |

- 1) ranskalaiset asteet
- 2) saksalaiset asteet
- 3) englantilaiset asteet
- 4) Tehdasasetus, sopii useimpiin käyttöolosuhteisiin.

10.4 AutoDose-asetustila



Siirry AutoDose-asetustilaan ennen ohjelman asettamista. Asetustila voi peruuttaa väliaikaiset asetukset.

1. Paina Päällä/Pois -painiketta muutaman sekunnin ajan.
2. Odota noin 10 sekuntia, jotta laite suorittaa sisäisen tarkistuksen.
3. Käännä ohjelmanvalitsin haluamasi pesuohjelman kohdalle.
4. Siirry asetustilaan painamalla painikkeita Lämpötila ja Linkous samanaikaisesti muutaman sekunnin ajan, kunnes näytössä näkyy merkkivalo ja pesuainesäiliön sekä huuhteluainesäiliön -merkkivalot. Laite poistuu määritystilasta oltuaan 10 sekuntia ilman vuorovaikutusta ohjauspaneelin kanssa.

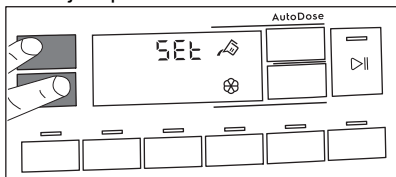

5. Kosketa vastaavia säiliön painikkeita toiminnon kytkemiseksi pois päältä ja päälle. Näytössä näkyy OFF säiliön ollessa pois käytöstä tai säiliön merkkivalo sen ollessa käytössä.

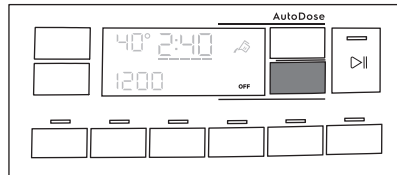

6. Aseta annostuksen perusasetukset koskettamalla vastaavia säiliöpainikkeita, kunnes näkyviin tulee pyykinhoitotuotteen oletusmäärä sekä kaksi nuolta näyttön alaosaan. Pienennä annostusta koskettamalla painiketta Lämpötila toistuvasti ja lisää annostusta painamalla painiketta Linkous: vähimmäislisäys on 1 ml (kukin yksittäinen lisäys) tai 10 ml (kun painiketta painetaan pitkään).

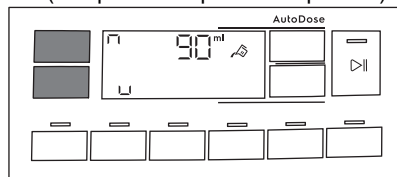

7. Noin 10 sekunnin kuluttua ohjelmatietojen näyttö tulee näkyviin uudelleen tai poistu välittömästi painamalla ja pitämällä alhaalla painikkeita Lämpötila ja Linkous.

10.5 Pesuaineen ja huuhteluaineen lisääminen AutoDose



Lue osio "Pesuaineet ja muut huuhteluaineet" luvusta "Neuvoja ja vinkejä".



Suosittellemme, ettei maksimitasoa
(MAX) ylitetä.

1. Avaa pesuaineen annostelija.

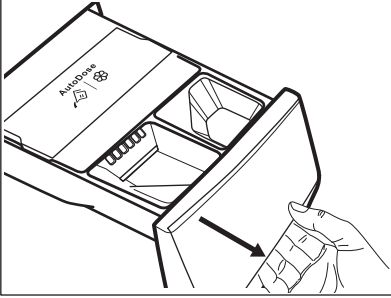

2. Nosta AutoDose-kansi.

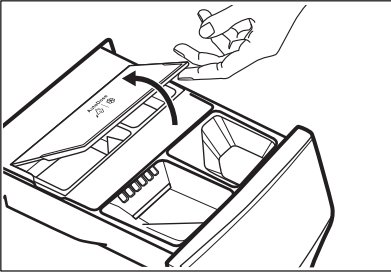

3. Lisää AutoDose-pesuainesäiliöön vain nestemäistä pesuainetta varovasti . Täytä maksimitasolle **MAX**.

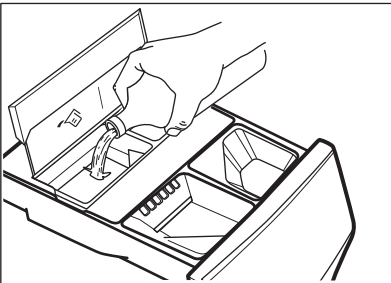

4. Lisää AutoDose-huuhteluainesäiliöön vain nestemäistä huuhteluainetta varovasti . Täytä maksimitasolle **MAX**.

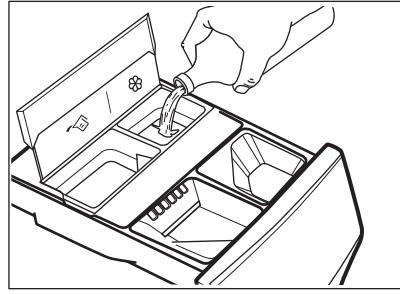

5. Laske AutoDose-kansi.

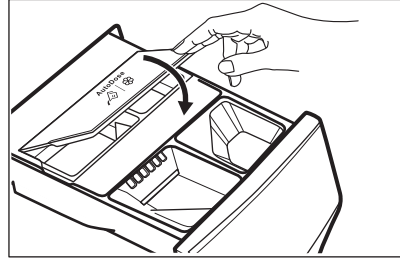

6. Sulje pesuainelokerikko kevyesti, kunnes se napsahtaa kiinni.

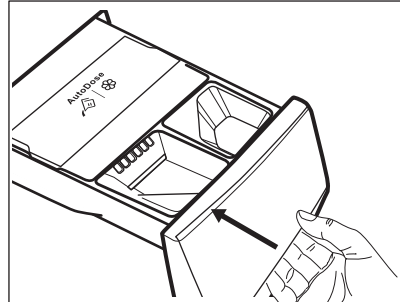

10.6 AutoDose alhaisen tason ilmoitus



Älä täytä AutoDose-säiliötä uudelleen, ellei laite ilmoita yhden tai molempien säiliöiden olevan tyhjiä.

Kun käytössä olevan säiliön pesuainetaso on alhainen, vastaava merkkivalo vilkkuu hitaasti ja jatkuvasti näytössä.

Vilkkuminen loppuu, kun lokero täytetään.

Jos säiliötä ei täytetä ja ohjelma on käynnistynyt, merkkivalon vilkkuminen loppuu ja se jää palamaan pysyvästi. Merkkivalo alkaa vilkkua uudelleen, kun ohjelma on päättynyt.

Kun AutoDose on kytketty OFF-asettoon ja lokeron taso on alhainen, kyseisen lokeron asetettu määrä näkyy näytössä muutaman sekunnin ajan aina lokeron avaamisen yhteydessä muistuttaen sen täyttötarpeesta.

Jos molempien säiliöiden taso on alhainen, molemmat merkkivalot vilkkuvat, mutta näytössä näkyy vain pesuaineen asetettu määrä.



Jos säiliöt täytetään ennen kuin laite kytketään toimintaan ensimmäistä kertaa, AutoDose-merkkivalo ei vilku.

⚠ HUOMIO!

Säiliöt tulee täyttää merkiltään ja tyypiltään samanlaisella aikaisemmin käytetyllä pesu-/huuhtelu-/lisäaineella. Muussa tapauksessa puhdista säiliöt ennen niiden täyttämistä uudelleen.

10.7 AutoDose-toiminnosta siirtyminen manuaaliseen annosteluun

AutoDose-toiminto voidaan poistaa käytöstä yhden tai molempien säiliöiden kohdalla painamalla vastaavan painikkeen symbolia.

Esimerkki:

- Huuhteluainesäiliö voidaan kytkeä pois päältä painamalla huuhteluaineen  -painiketta, kunnes näytössä näkyy **OFF**.

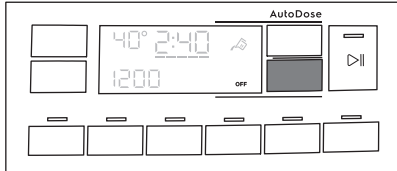

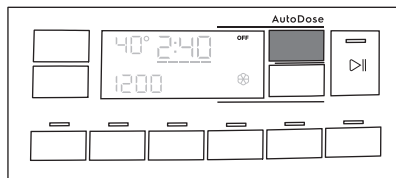

- Jos jonkin muun kuin AutoDose-säiliöissä olevien pesuaineiden käyttö on tarpeen, pesuainesäiliö voidaan kytkeä off-asettoon painamalla pesuaineen  -painiketta, kunnes näytössä näkyy **OFF**.



10.8 Toiminnon AutoDose poistaminen käytöstä

Jos haluat käyttää konetta AINOASTAAN manuaalisesti, voit kytkeä Autodose-toiminnon pois päältä. Kun olet siirtynyt AutoDose-asetustilaan painamalla pitkään painikkeita Lämpötila ja Linkous:

- Napsauta pesuaineen painiketta  tai huuhteluaineen painiketta , kunnes näytössä näkyy **OFF**: AutoDose poistuu kokonaan käytöstä vastaavan tai molempien säiliöiden kohdalla.

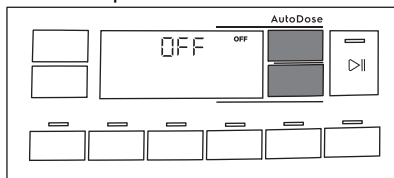

- Noin 10 sekunnin kuluttua näyttöön palautuu ohjelman tietonäyttö.

10.9 Pesuaineen ja lisäaineiden manuaalinen annostelu

AutoDose-säiliöihin verrattuna voi olla tarpeen käyttää toisenlaista pesu- tai huuhteluainetta. Varmista ensin, että AutoDose-säiliöt on pois käytöstä ja lisää sitten pesu- ja/tai muita huuhteluaineita manuaalisiin lokeroihin.



Älä ylitä maksimimerkintää (**MAX**).

- Avaa pesuaineen annostelija.

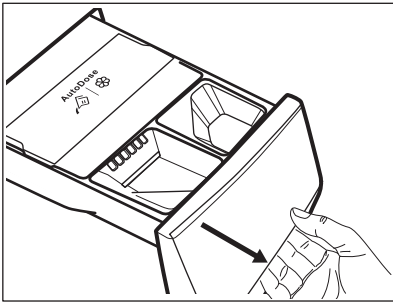

2. Lisää pesuainetta lokeroon . Kun käytät nestemäistä pesuainetta, katso kohta "Nestemäisen pesuaineen manuaalinen lisääminen".

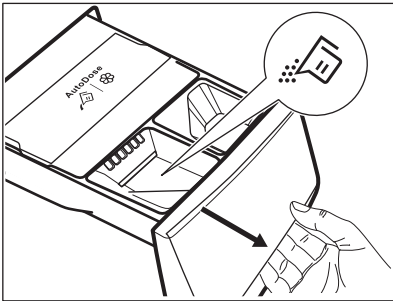

3. Voit halutessa lisätä huuhteluainetta lokeroon  Manual.

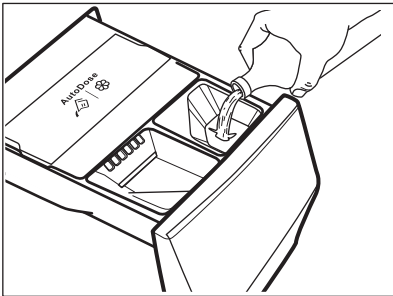

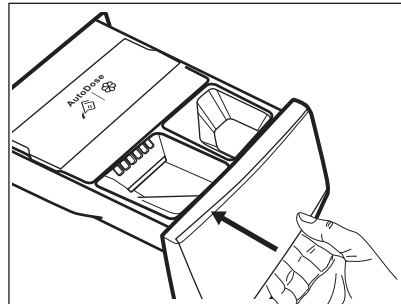

4. Sulje pesuainelokerikko kevyesti, kunnes se napsahtaa kiinni.

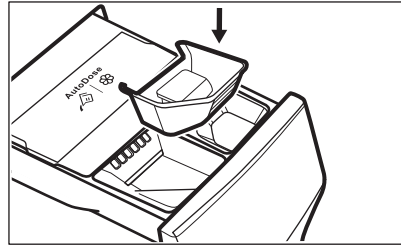

Nestemäisen pesuaineen manuaalinen lisääminen

1. Aseta nestemäisen pesuaineen lokero paikoilleen.



2. Lisää nestemäinen pesuaine lokeroon .

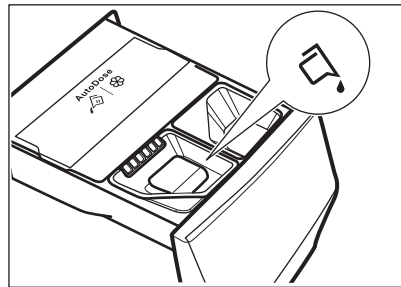

3. Sulje pesuainelokerikko kevyesti, kunnes se napsahtaa kiinni.

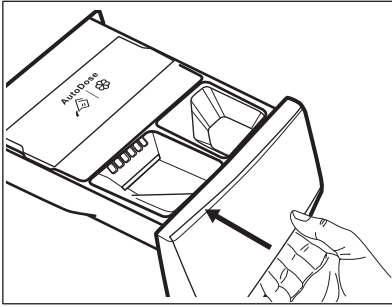

Jos laitetta ei ole käytetty yli 4 viikkoon ja säiliöt ovat täysiä, pesu-/huuhteluaine voi sitkiytyä tai kuivua. Lokero tulee puhdistaa luvun "Huolto ja puhdistus" ohjeiden mukaisesti.

10.10 Lokero auki -ilmoitus

Pesuainelokeron tulee olla aina suljettuna ohjelman ollessa käynnissä.

Lokerossa oleva anturi tunnistaa, jos lokero on auki (tai jos sitä ei ole suljettu hyvin) ohjelman ollessa käynnissä. Laitteen toiminta keskeytyy tällöin välittömästi.

Jos Käynnistä/Tauko ►||-painiketta painetaan, laitteesta kuuluu äänimerkki ja näytön kaikki merkkivalot sammuvat lukuun ottamatta AutoDose-merkkivaloja, jotka palavat muutaman sekunnin ajan. Näyttö palaa tämän jälkeen edelliseen keskeytystilaan.

Tämä tapahtuu, vaikka käyttäjä kytkisi AutoDose-toiminnon pois päältä.

Ohjelma voidaan käynnistää uudelleen varmistamalla, että lokero on suljettu hyvin ja painamalla Käynnistä/Tauko ►||-painiketta.

11. OHJELMAT

11.1 Sovellus ja muut lisäohjelmat

Sovelluksen avulla saat **laajan valikoiman lisäohjelmia**. Kytke laite Sovellus ja voit valita parhaiten tarpeitasi vastaavan ohjelman.



Ohjelmien nimiä voidaan muuttaa markkinoiden vaatimusten mukaan ilman erillistä ilmoitusta.
Sovelluksesta löytyy täydellinen kuvaus kustakin ohjelmasta.

Treenivaatteet
Urheiluvaatteet
Untuvatakki
Jalkapallo
Laskettelu
Juoksukengät
Vuodevaatteet

Verhot
Tyyny
Pyyhkeet
Eläinten karvat
Helposti siliävät
Anti-Allergy

Lastenvaatteet
Pellava
Pikapesu 0,5 kg
Cashmere
Kauluspaidat
Koneen puhdistus

11.2 Ohjelmataulukko

Pesuohjelmat

| Ohjelma | Ohjelman kuvaus |
|--|--|
| QuickCare 69min | Sekapyykki (puuvilla ja tekokuitu). Ihanteellinen päivittäiseen pesuun lyhyessä ajassa, parempaa vaatehuoltoa ja puhdas lopputulos jo 30 °C:ssa. |
| Puuvilla | Valkoinen ja värillinen puuvilla. Ihanteellinen normaali- ja erittäin likaiselle pyykille. |
| Synteettiset | Synteetti tai sekapyykki. Normaali likaisuusaste. |
| Hellävarainen | Arkalaatuiset tekstiilit (esim. akryyli, viskoosi ja sekapyykki), jotka edellyttävät hellävaraisempaa pesua. Normaali likaisuusaste. |
|  Villa/Silkki | Konepestävä villa, käsinpestävä villa ja muut tekstiilit, joissa on merkintä «käsinpesu» ¹⁾ |
| Pika 20min | Puuvilla ja tekokuitu, vähän likaiset tai kerran käytetyt. |

Höyryohjelma FreshScent System -toiminnolla

Höyryohjelmilla voidaan vähentää ryppyjä ja hajuja²⁾ vain raikastamista vaativia vaatteita, välttää pesun. Tekstiilin kuidut avautuvat, minkä jälkeen kankaan silitys on helpompaa. Kun ohjelma on päättynyt, poista pyykki viivytelemättä pesukoneen rummusta.³⁾ Höyryohjelmat eivät suorita hygieenisii ohjelmavaiheita. Älä aseta tätä ohjelmaa seuraavaanlaisiin tekstiileihin:

- Tekstiilit, joita ei ole tarkoitettu kuivausrummussa kuivattaviksi.
- Tekstiilit joissa on merkintä "Vain kuivapesu".

Electrolux hajuste. Tätä erityistä hellävaraista hajustetta käyttäessä saat pyykkiä tuoksumaan vastapestyiltä. Lue hajusteen mukana toimitetut ohjeet huolellisesti. Vähennä hajustemäärää pienempien pyykkimäärien kohdalla. Time Manager -painikkeella voit lyhentää ohjelman kestoa, kun kyse on vaatteista, jotka vaativat alhaisen pesulämpötilan.

ÄLÄ:

- kuivaa hajusteilla käsiteltyjä vaatteita kuivausrummussa. Muutoin hajusteet haihtuvat pois.
- käytä hajustetta muuhun kuin tässä kuvattuihin tarkoituksiin.
- käytä hajustetta uusiin vaatteisiin. Uudet vaatteet voivat sisältää niiden viimeistelyssä käytettyjen yhdisteiden jäämiä, jotka eivät sovi hajusteisiin.



Hajusteita on saatavilla **Electrolux**-verkkokaupasta tai valtuutetulta jälleenmyyjältä.



Höyry raik

Puuvilla, synteettinen ja sekapyykki. Erikoishöyryohjelma ilman pesua, jota voidaan käyttää kuivatun pyykin valmisteluun siirtämistä varten tai kerran pidettyjen vaatteiden raikastamiseen. Tämä ohjelma vähentää ryppyjä ja hajuja ja tekee kankaan kuiduista pehmeämpiä. Älä käytä pesuainetta.

Linkous/Tyhjennys

Pyykin linkoaminen ja veden tyhjentäminen rummusta. Kaikki muut tekstiilit paitsi villa ja arkalaatuiset tekstiilit.

Huuhtelu

Kaikki muut tekstiilit paitsi villa ja erittäin arkalaatuiset tekstiilit. Pyykkien huuhtelu- ja linkousohjelma. Oletuslinkousnopeus vastaa puuvillaohjelmien linkousnopeutta. Vähennä linkousnopeutta pyykkityypin mukaan. Tarvittaessa, aseta Lisähuuhtelu-lisätoiminto huuhteluvaiheiden lisäämiseksi. Matalalla linkousnopeudella laite suorittaa hellävaraiset huuhtelut ja lyhyen linkouksen.

| Ohjelma | Ohjelman kuvaus |
|---------|-----------------|
|---------|-----------------|



| | |
|-----------------|---|
| Urheiluvaatteet | Urheiluvaatteet, synteettiset kuidut kuten polyesteri, polyesteri/elastaanisekoitukset, polyamidi. Sopii hien poistamiseen teknisistä urheiluvaatteista. |
|-----------------|---|

| | |
|--------|--|
| Peitot | Erikoisohjelma synteettiselle huovalle tai peitolle, untuvapeitolle, päiväpeitolle ja niin edelleen. Käytä nestemäistä pesuainetta herkille materiaaleille, kuten villalle tarkoitettua pesuainetta |
|--------|--|

| | |
|---|--|
|  Outdoor | |
|---|--|

 **Älä käytä huuhteluainetta ja varmista, ettei pesuainelokerossa ole huuhteluainejäämiä.**

Ulkovaatteet, tekniset, urheilukankaat, vettä hylkivät ja hengittävät takit, irrotettavalla fleece-kerroksella tai sisäosalla varustetut ulkoilutakit. Suositeltu täyttömäärä on 2.0 kg. Tätä ohjelmaa voidaan käyttää myös vettä hylkivän pinnan käsittelyvaiheena, joka on suunniteltu erityisesti sellaisten tekstiilien käsittelyyn, joissa on hydrofobinen pinnoite. Suorita vettä hylkivän pinnan palauttava vaihe seuraavasti:

- Lisää pesuaine lokeroon .
- Lisää erityistä vettä hylkivän tekstiilin palauttavan pinnan käsittelyainetta  huuhteluainelokeroon Manual.
- Vähennä pyykkiä niin, että täyttömäärä on 1.0 kg.





 **Voit parantaa vettä hylkivän pinnan käsittelyä edelleen kuivaamalla pyykki Outdoor kuivausrummussa ohjelmalla (jos käytettävissä ja jos vaateen hoito-ohjemerkinä sallii rumpukuivauksen).**

| | |
|--|---|
|  Hygienia | Valkoinen puuvilla. Tämä suuritehoinen pesuohjelma, yhdessä höyrykäsittelyn kanssa, poistaa yli 99,99 % bakteereista ja viruksista 4) pitäen lämpötilan yli 60 °C koko pesuvaiheen ajan; sisältää lisätoimenpiteen, joka kohdistuu kuituihin höyryvaiheessa, kohennettu huuhteluvaihe takaa pesuaineen poiston samoin kuin mikro-organismien jäänteiden poiston. Tämä ohjelma takaa myös asianmukaisen vähennyksen siitepölyn/allergeenien määrissä. |
|--|---|

| | |
|-----------|--|
| Eco 40-60 | Vähäinen energiankulutus puuvillalle. Alentaa lämpötilaa ja pidentää aikaa hyvän pesutuloksen saavuttamiseksi. |
|-----------|--|

- 1) Tämän ohjelman aikana rumpu pyörii hitaasti hellävaraista käsittelyä varten. Voi vaikuttaa siltä, että rumpu ei pyöri tai se ei pyöri kunnolla, mutta tämä on kuitenkin normaalia tälle ohjelmalle.
- 2) Höyryohjelma ei poista erityisen voimakkaita hajuja.
- 3) Höyrykäsittelyn jälkeen pyykki voi olla kosteaa. Ripusta pyykki ulos kuivumaan muutamaksi minuutiksi.
- 4) Testattu lajeilla Staphylococcus aureus, Enterococcus faecium, Candida albicans, Pseudomonas aeruginosa ja MS2 Bacteriophage ulkopuolisen tahon suorittamassa testissä, jonka suoritti Swisstest Testmaterialien AG v. 2021 (Testiraportti nro 202120117).

Ohjelman lämpötila, enimmäislinkousnopeus ja enimmäistäyttömäärä

| Ohjelma | Oletuslämpötila Lämpötila-alue | Viitteellinen linkousnopeus Linkousnopeuden asteikko | Max. täyttömäärä |
|--|-----------------------------------|---|--|
| QuickCare 69min | 30 °C 60 °C – 30 °C | 1400 kierr./min 1400 kierr./min – 400 kierr./min | 5.0 kg |
| Puuvilla | 40°C 90 °C – Kylmä | 1400 kierr./min 1400 kierr./min – 400 kierr./min | 10.5 kg ¹⁾ |
| Synteettiset | 30 °C 60 °C – Kylmä | 1200 kierr./min 1200 kierr./min – 400 kierr./min | 4.0 kg. |
| Hellävarainen | 30 °C 40 °C – Kylmä | 800 kierr./min 1200 kierr./min – 400 kierr./min | 2.0 kg |
|  Villa/Silkki | 40°C 40 °C – Kylmä | 1200 kierr./min 1200 kierr./min – 400 kierr./min | 1.5 kg |
| Pika 20min | 30 °C 40 °C – 30 °C | 1200 kierr./min 1400 kierr./min – 400 kierr./min | 3.0 kg. |
|  Höyry raik | - | - | 1.0 kg |
| Linkous/Tyhjennys | - | 1400 kierr./min 1400 kierr./min – 400 kierr./min | 10.5 kg ¹⁾ |
| Huuhtelu | - | 1400 kierr./min 1400 kierr./min – 400 kierr./min | 10.5 kg ¹⁾ |
| Urheiluvaatteet | 30 °C 60 °C – Kylmä | 1200 kierr./min 1200 – 400 kierr./min. | 4.0 kg |
| Peitot | 30 °C 60 °C – Kylmä | 800 kierr./min 800 - 400 kierr./min. | 3.0 kg |
|  Outdoor | 30 °C 40 °C – Kylmä | 1200 kierr./min 1200 kierr./min – 400 kierr./min | 2.0 kg ²⁾ 1.0 kg ³⁾ |
|  Hygienia | 60 °C | 1400 kierr./min. 1400 kierr./min – 400 kierr./min | 10.5 kg ¹⁾ |

| Ohjelma | Oletuslämpötila Lämpötila-alue | Viitteellinen linkousnopeus Linkousnopeuden asteikko | Max. täyttömäärä |
|-----------|-----------------------------------|---|-----------------------|
| Eco 40-60 | 40°C ⁴⁾ | 1400 kierr./min 1400 kierr/min – 400 kierr/min | 10.5 kg ¹⁾ |

- 1) Tämän ohjelman täyttömäärä ei ole näytössä näkyvissä.
- 2) Pesuohjelma.
- 3) Pesuohjelma ja vettä hylkivän pinnan käsittelyvaihe.
- 4) Euroopan unionin komission asetuksen 2019/2023 mukaan tämä ohjelma pystyy pesemään lämpötilassa 40 °C tai 60 °C pestävän normaaliikaisen puuvillapyykin samanaikaisesti yhdellä ohjelmalla 40 °C lämpötilassa.



Katso pyykin lämpötila, ohjelman kesto sekä muut tiedot luvusta "Kulutusarvot".
Energiankulutuksen kannalta tehokkaimpia ohjelmia ovat yleensä alhaisempaa lämpötilaa käyttävät ja pi-
deempään kestävä ohjelmat.

11.3 Woolmark Wool Care - Sininen





Tämän pesukoneen villapesuohjelma on The Woolmark Company -yhtiön hyväksymä merkillä "käsipesu" varustettujen villatekstiilien pesuun, kun vaatteet pestään tämän pesukoneen valmistajan ohjeiden mukaisesti. M1230
Woolmark-symboli on lukuisten eri maiden sertifiointimerkki.

11.4 Lisätoimintojen yhteensopivuus ohjelmien kanssa

| | | | | | | | | | | | | | |
|-----------------|----------|--------------|---------------|--------------|------------|-------|-------------------|----------|-----------------|--------|---------|----------|-----------|
| QuickCare 69min | Puuvilla | Synteettiset | Hellävarainen | Villa/Silkki | Pika 20min | Höyry | Linkous/Tyhjennys | Huuhtelu | Urheiluvaatteet | Peitot | Outdoor | Hygienia | Eco 40-60 |
|-----------------|----------|--------------|---------------|--------------|------------|-------|-------------------|----------|-----------------|--------|---------|----------|-----------|

AutoDose

| | QuickCare 69min | Puuvilla | Synteettiset | Hellävarainen | Villa/Silkki | Pika 20min | Höyry | Linkous/Tyhjennys | Huuhtelu | Urheiluvaatteet | Peitot | Outdoor | Hygienia | Eco 40-60 |
|--|-----------------|----------|--------------|---------------|--------------|------------|-------|-------------------|----------|-----------------|--------|---------|----------|-----------|
|  AutoDose pesuaine | | ■ | ■ | ■ | | ■ | | | | ■ | | ■ | ■ | ■ |
|  AutoDose Huuhteluaine | | ■ | ■ | ■ | ■ | ■ | | | ■ | ■ | ■ | | ■ | ■ |
| Muut | | | | | | | | | | | | | | |
| Linkous | ■ | ■ | ■ | ■ | ■ | ■ | | ■ | ■ | ■ | ■ | ■ | ■ | ■ |
|  Rypistymisen esto | ■ | ■ | ■ | ■ | ■ | | | | ■ | ■ | | ■ | ■ | ■ |
|  Hiljainen | | ■ | ■ | ■ | | | | | | ■ | | | | |
| --- Ei linkousta | ■ | ■ | ■ | ■ | ■ | ■ | | ■ ¹⁾ | ■ | ■ | ■ | ■ | ■ | ■ |
| Tahranpoisto ²⁾ | | ■ | ■ | | | | | | | ■ | | | ■ | |
| Esipesu | | ■ | ■ | | | | | | | ■ | | | | |
| Time Manager ³⁾ | | ■ | ■ | | | | ■ | | | | | | | |
| Lisähuuhtelu | ■ | ■ | ■ | ■ | | | | | ■ | ■ | | ■ | ■ | |
| Steam Easy Iron ²⁾ | | ■ | ■ | | | | | | | ■ | | | ■ | |
| Ajastin | ■ | ■ | ■ | ■ | ■ | ■ | ■ | ■ | ■ | ■ | ■ | ■ | ■ | ■ |

1) Jos asetat lisätoiminnon "Ei linkousta", laite suorittaa vain tyhjennyksen.

2) Tämä lisätoiminto ei ole käytettävissä alle 40 °C:n ohjelmissa.

3) Jos asetat lyhimmän keston, suosittelemme vähentämään pyykkimäärää. Voit täyttää laitteen kokonaan, mutta pesutulos voi kuitenkin heikentyä.

Pesuhjelmiin sopivat pesuaineet

| Ohjelma | Yleiskäyttöinen pesujauhe ¹⁾ | Yleinen nestepesuaine | Väriksen pyykin neste-pesuaine | Hienopesu, villavaatteet | Erikois |
|-----------------|---|-----------------------|--------------------------------|--------------------------|---------|
| QuickCare 69min | -- | ▲ | ▲ | -- | -- |
| Puuvilla | ▲ | ▲ | ▲ | -- | -- |
| Synteettiset | ▲ | ▲ | ▲ | -- | -- |
| Hellävarainen | -- | -- | -- | ▲ | ▲ |
| Villa/Silkki | -- | -- | -- | ▲ | ▲ |
| Pika 20min | -- | ▲ | ▲ | -- | -- |
| Urheiluvaatteet | -- | ▲ | ▲ | -- | ▲ |
| Peitot | -- | -- | -- | ▲ | ▲ |
| Outdoor | -- | -- | -- | ▲ | ▲ |
| Hygienia | ▲ | ▲ | -- | -- | ▲ |
| Eco 40-60 | ▲ | ▲ | ▲ | -- | -- |

1) Pesujauheen käyttöä suositellaan yli 60 °C lämpötilassa.

▲ = suositeltu

-- = Ei suositeltu

12. Wi-Fi - YHTEYDEN ASETUKSET

Tässä luvussa kuvataan, miten älylaite yhdistetään Wi-Fi-verkkoon ja miten se liitetään mobiililaitteisiin.

Tämän toiminnon avulla vastaanotat ilmoituksia, ohjaat ja hallitset laitettasi mobiililaitteistasi käsin.

Tehtaan oletusasetuksena Wi-Fi-toiminto on pois päältä.

Laitteen yhdistämiseksi ja kaikkien toimintojen ja palvelujen käyttämiseksi tarvittavat seuraavat:

- Langaton verkko kotona, jossa internetyhteys käytössä.
- Langattomaan verkkoon yhdistetty mobiililaitte.

Wi-Fi-moduulin parametrit

| | |
|------------|---|
| Taajuus | 2,412 - 2,472 GHz Euroopan markkinoilla |
| Protokolla | IEEE 802.11b/g/n |

Enimmäisteho < 20 dBm

Salaus WPA, WPA2, WPA3

12.1 QR-koodi arvokilvessä

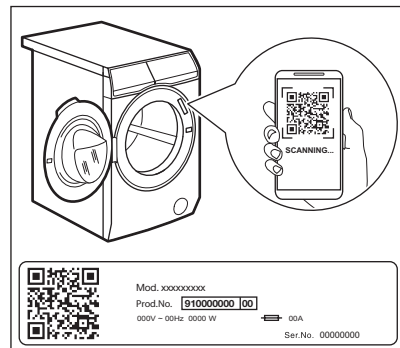

QR-koodia voidaan käyttää kahdella tavalla:

- Skannaa QR-koodi kameralla ja lataa sovellus älylaitteellesi sovelluskaupasta ja noudata vaadittuja ohjeita.
- Älylaitteen ja kodinkoneen välisen yhteyden muodostaminen prosessin yksinkertaistamiseksi. Skannaa QR-koodi sovelluksessa olevalla koodinkujalla.

12.2 Asennus ja konfigurointi Sovellus



Sovellus mahdollistaa pyykinpesun hallitsemisen mobiililaitteesta. Sisältää lukuisia laitteeseen mukautettuja ohjelmia, hyödyllisiä toimintoja sekä tuotetietoja.

Voit valita sovelluksesta laitteen käyttöpaneelissa käytettävissä olevat ohjelmat sekä hyödyntää ainoastaan mobiililaitteessa saatavilla olevia lisäohjelmia.

Lisäohjelmat voivat muuttua sovelluksen uusien versioiden myötä Mukautettua pyykinpesua – ja kaikki suoraan mobiililaitteesta.

Seiso laitteen lähellä mobiililaitteen kanssa, kun yhdistät pesukonetta sovellukseen.

Varmista, että älylaitteesi on yhdistetty langattomaan verkkoon.

1. Siirry älylaitteen sovelluskauppaan tai skannaa QR-koodi (*katso kohta "Arvokilven QR-koodi"*).
2. Lataa ja asenna sovellus.
3. Varmista, että Wi-Fi-yhteys on käynnistetty laitteessa. Lue muussa tapauksessa seuraava kappale "Laitteen langattoman yhteyden määrittäminen".
4. Käynnistä sovellus. Valitse maa ja kieli ja kirjaudu sisään sähköpostiosoitteellasi ja salasanaalla. Jos sinulla ei ole tiliä, luo uusi tili noudattamalla sovelluksen Sovellus ohjeita.
5. Noudata sovelluksen antamia ohjeita laitteen rekisteröimiseksi ja määrittämiseksi.

12.3 Laitteen langattoman yhteyden määrittäminen

1. Paina Päällä/Pois -painiketta muutaman sekunnin ajan. Odota noin 10 sekuntia

ennen langattoman yhteyden määrittämistä.

2. Valitse ohjelma ohjelmanvalitsimella.
3. Paina ja pidä alhaalla painiketta ja samanaikaisesti muutaman sekunnin ajan, kunnes kuulet napsahduksen.

Vapauta painikkeet. **On** tulee näkyviin näyttöön 5 sekunnin ajaksi ja -merkkivalo alkaa vilkkua.

Langaton moduuli käynnistyy.



Varmista, että SOVELLUS on valmis yhteyden luomiseksi.

4. Noin 10 sekunnin jälkeen **AP** (Tukiasema) tulee näkyviin näytölle.



Tukiasema on avoin noin 5 minuutin ajan.

5. Määritä Sovellus älylaitteessasi ja yhdistä laite Wi-Fi-verkkoon noudattamalla ohjeita.
6. Jos yhteys on määritetty, kun ohjelmatietojen näyttö palautuu, merkkivalo syttyy näyttöön.





Laite luo verkkoyhteyden automaattisesti noin 10 sekunnin kuluessa aina kun laite kytketään päälle. Kun merkkivalon vilkkuminen lakkaa, yhteys on valmis.

Langaton yhteys voidaan kytkeä pois käytöstä yhteyden muodostamisen

jälkeen painamalla pitkään painikkeita ja samanaikaisesti muutaman sekunnin ajan, kunnes ensimmäinen äänimerkki kuuluu. Vapauta painikkeet. **OFF** tulee näkyviin 5 sekunnin ajaksi.



Jos laite kytketään pois päältä ja uudelleen päälle, langaton yhteys kytkeytyy automaattisesti pois päältä.

Langattoman yhteyden tunnistetiedot voidaan poistaa painamalla ja pitämällä alhaalla painiketta ja samanaikaisesti muutaman sekunnin ajan, kunnes toinen äänimerkki kuuluu: **---** tulee näkyviin muutaman sekunnin ajaksi.

12.4 Etäkäynnistys

Etäkäynnistys mahdollistaa ohjelman käynnistämisen kaukosäädöllä.



Kaukosäätö aktivoituu automaattisesti, kun ohjelma käynnistetään painikkeella Käynnistä/Tauko , mutta pesuohjelma voidaan myös käynnistää etäkohteesta. Tämä toiminto on pois käytöstä, kun luukku on auki.

Etäkäynnistys voidaan aktivoida, kun sovellus on asennettu ja langaton yhteys on valmis:

1. Kun Etäkäynnistys -painiketta kosketetaan, merkkivalo vilkkuu näytöllä muutaman sekunnin ajan.

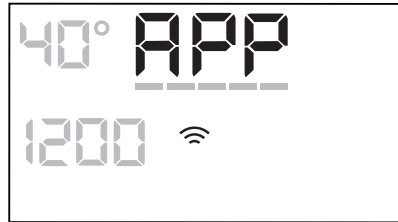

2. Kosketa Käynnistä/Tauko -painiketta Etäkäynnistys-toiminnon kytkemiseksi toimintaan ennen kuin merkkivalon vilkkuminen loppuu.

Merkkivalot ja syttyvät ohjelman yhteenvetönäyttöön ja luukku lukittuu. Nyt voit etäkäynnistää ohjelman.



Kun Käynnistä/Tauko -painiketta kosketetaan -merkkivalon vilkkumisen päätyttyä, Etäkäynnistys-toiminto ei kytkeydy toimintaan, vaan asetettu ohjelma käynnistyy.

Etäkäynnistys voidaan poistaa napauttamalla Etäkäynnistys -painiketta ja vahvistamalla Käynnistä/Tauko -painikkeella.

12.5 Päivitys langattoman yhteyden kautta

Sovellus voi ehdottaa päivitystä laitteeseen. Päivitys hyväksytään vain sovelluksen kautta.

Jos jokin ohjelma on käynnissä, sovellus ilmoittaa päivityksen käynnistyvän ohjelman päätyttyä.

Päivityksen aikana laitteen näytössä näkyy .

Laitetta ei saa sammuttaa tai irrottaa sähköverkosta päivityksen aikana.

Päivityksen jälkeen ei näy ilmoituksia ja laite on taas käytettävissä.

Jos jokin virhe tapahtuu, laitteen näytössä näkyy : normaaliin käyttötilaan voidaan palata painamalla mitä tahansa painiketta tai kääntämällä valitsinta.

13. PÄIVITTÄINEN KÄYTTÖ

VAROITUS!

Lue turvallisuutta koskevat luvut.

13.1 Laitteen kytkeminen toimintaan

1. Kytke pistoke verkkopistorasiaan.
2. Avaa vesihana.
3. Paina Päällä/Pois -painiketta muutaman sekunnin ajan.

Kuuluu lyhyt ääni.

13.2 Pyykin täyttäminen

1. Avaa laitteen luukku.
2. Ravista vaatteita ennen kuin asetat ne laitteeseen.
3. Laita pyykki rumpuun yksi kerrallaan. Älä täytä rumpua liian täyteen.
4. Sulje luukku huolellisesti.

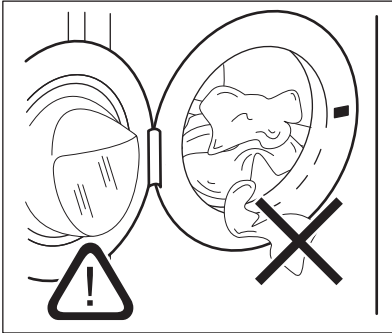

HUOMIO!

Varmista, etteivät pyykki jää tiivisteeseen ja luukun väliin. Vaarana on vesivahinko tai pyykin vaurioituminen.

HUOMIO!

Erittäin öljyisten ja rasvaisten tahrojen pesu voi vaurioittaa laitteen kumiosia.

13.3 Pesuaineen ja muiden lisäaineiden käyttäminen

Jos molemmat AutoDose-säiliöt ovat käytössä asetetussa ohjelmassa, laite annostelee pesu- ja huuhteluaineen automaattisesti.

Jos yksi AutoDose-säiliö tai molemmat säiliöt ovat pois käytöstä(OFF) asetetussa ohjelmassa, lisää tuote manuaalisesti vastaavaan lokeroon.

13.4 Ohjelman asettaminen



Jos haluat muuttaa pesu- tai huuhteluaineen automaattista annostelua, siirry AutoDose-asetustilaan ennen ohjelman asettamista. Asetustila voi peruuttaa väliaikaiset asetukset. Katso kappale "AutoDose-asetustila" luvusta "AutoDose-tekniikka (automaattinen annostelu)".

1. Käännä ohjelmanvalitsin haluamasi pesuohjelman kohdalle. Vastaavan ohjelman merkkivalo syttyy. Eco 40-60 on ohjelma, johon energiamerkin tiedot liittyvät. Painikkeen Käynnistä/Tauko  merkkivalo vilkkuu. Näytössä näkyy viitteellinen ohjelman kesto, asetetun ohjelman ilmoitettu maksimitäyttömäärä (vain muutaman sekunnin ajan), oletuslämpötila, oletuslinkousnopeus ja pesuvaiheen merkkivalot (kun käytettävissä).
2. Voit muuttaa lämpötilaa ja/tai linkousnopeutta koskettamalla vastaavia painikkeita.
3. Voit halutessasi asettaa yhden tai useamman lisätoiminnon koskettamalla vastaavia painikkeita. Vastaavat merkkivalot syttyvät näyttöön ja annetut tiedot muuttuvat sen mukaisesti.



Jos valinta ei ole mahdollinen, laitteesta kuuluu äänimerkki.

13.5 Ohjelman käynnistys

⚠ VAROITUS!



Varmista, että pesuainelokerikko on suljettu hyvin, muutoin ohjelma ei käynnisty.

Käynnistä ohjelma koskettamalla Käynnistä/Tauko ▷||-painiketta.
Vastaava merkkivalo lakkaa vilkkumasta ja jää palamaan.
Ohjelma alkaa, luukku on lukittu. Näytössä näkyy -merkkivalo.



Tyhjennyspumppu voi toimia lyhyen aikaa hieman ennen laitteen vedentäyttöä.



13.6 Ohjelman käynnistäminen ajastuksella

1. Kosketa painiketta Ajastin toistuvasti, kunnes haluamasi viive näkyy näytössä. Näytössä näkyy merkkivalo .
2. Kosketa painiketta Käynnistä/Tauko ▷||. Laitteen luukku lukittuu ja ajastimen ajanlaskenta käynnistyy. Näytössä näkyy -merkkivalo.

Ohjelma käynnistyy automaattisesti, kun ajanlaskenta päättyy.

Ajastimen peruuttaminen ajanlaskennan käynnistymisen jälkeen

Ajastuksen peruuttaminen:

1. Aseta laite taukotilaan koskettamalla painiketta Käynnistä/Tauko ▷||. Painikkeen merkkivalo alkaa vilkkua.
2. Kosketa painiketta Ajastin toistuvasti, kunnes näytössä näkyy  ja merkkivalo  sammuu.
3. Käynnistä ohjelma välittömästi koskettamalla painiketta Käynnistä/Tauko ▷|| uudelleen.

Ajastimen muuttaminen ajanlaskennan käynnistymisen jälkeen

Ajastuksen muuttaminen:

1. Aseta laite taukotilaan koskettamalla painiketta Käynnistä/Tauko ▷||. Painikkeen merkkivalo alkaa vilkkua.
2. Kosketa painiketta Ajastin toistuvasti, kunnes haluamasi viive näkyy näytössä.
3. Käynnistä uusi ajanlaskenta koskettamalla painiketta Käynnistä/Tauko ▷|| uudelleen.

13.7 SensiCare System -täyttömäärän tunnistus



Ohjelman kesto näytössä viittaa **keskisuureen/suureen pyykkimäärään.**

Kun olet koskettanut Käynnistä/Tauko ▷||-painiketta, ilmoitetun maksimitäyttömäärän merkkivalo sammuu, SensiCare System käynnistää täyttömäärän tunnistuksen:

1. Laite tunnistaa täyttömäärän 30 sekunnin kuluessa. Ohjelmissa, joissa on käytettävissä Time Manager, tämän vaiheen aikana näkyy yksinkertainen animaatio aikanäytön alla olevissa Time Manager-palkeissa . Rumpu pyörii lyhyesti.
2. Ohjelman kestoa voi säätää sen mukaisesti joko pidemmäksi tai lyhyemmäksi. Vedensyöttö käynnistyy 30 sekunnin kuluttua.

Kun täyttömäärä on tunnistettu, ja jos **rummussa on liikaa pyykkiä**, merkkivalo **MAX** vilkkuu näytössä:

Tällöin koneen toiminta voidaan keskeyttää ja ylimääräiset vaatteet voidaan poistaa 30 sekunnin ajan.

Kun ylimääräiset pyykkiä on poistettu, käynnistä ohjelma uudelleen koskettamalla Käynnistä/Tauko ▷||-painiketta. SensiCare-vaihe voidaan toistaa korkeintaan kolme kertaa (katso kohta 1).

Tärkeää! Jos pyykkimäärää ei vähennetä, pesuohjelma käynnistyy ylikuormituksesta

huolimatta. Tässä tapauksessa parasta pesutulosta ei voida taata.



Kun ohjelman käynnistymisestä on kulunut noin 20 minuuttia, laite voi säätää ohjelman kestoa uudelleen tekstiilien vedenimukyvyistä riippuen.



SensiCare-tunnistus suoritetaan ainoastaan täydellisissä pesuohjelmissa, kun ohjelman kestoa ei ole lyhennetty Time Manager-painikkeella.



SensiCare System ei ole käytettävissä kaikkien ohjelmien yhteydessä. Näitä ovat mm. Villa/Silkki, Huuhtelu ja lyhytkestoiset ohjelmat.

13.8 Ohjelman keskeyttäminen ja lisätoimintojen muuttaminen

Voit muuttaa **vain joitakin** lisätoimintoja ohjelman ollessa käynnissä:

1. Kosketa painiketta Käynnistä/Tauko . Vastaava merkkivalo alkaa vilkkua.
2. Muuta lisätoimintoja. Näytössä näkyvät tiedot muuttuvat sen mukaisesti.
3. Kosketa painiketta Käynnistä/Tauko uudelleen.

Pesuohjelma jatkuu.

13.9 Käynnissä olevan ohjelman peruuttaminen

1. Peruuta ohjelma ja kytke laite pois toiminnasta painamalla painiketta Päällä/Pois .
 2. Käynnistä laite uudelleen painamalla painiketta Päällä/Pois
- Nyt voit asettaa uuden pesuohjelman.



Jos SensiCare-vaihe on jo suoritettu ja vedensyöttö käynnistynyt, uusi ohjelma käynnistyy **toistamatta SensiCare-vaihetta**. Vettä ja pesuainetta ei tyhjennetä hävikin välttämiseksi. Näytössä näkyy ohjelman maksimikesto, joka päivittyy noin 20 minuuttia uuden ohjelman käynnistämisen jälkeen.

Vaihtoehtoinen peruutustapa:

1. Kosketa painiketta Käynnistä/Tauko .
2. Kierrä valitsin "Nollaa"-asentoon • .
3. Odota yhden sekunnin ajan. Näytössä näkyy --- .

Nyt voit asettaa uuden pesuohjelman.

13.10 Luukun avaaminen – Pyykin lisääminen

Laitteen luukku on lukittu ohjelman tai ajastimen ollessa toiminnassa. Näytössä näkyy -merkkivalo.



Jos lämpötila ja vedentaso rummussa ovat liian korkeita ja/tai rumpu pyörii edelleen, luukku ei saa avata.

Vaatteiden lisääminen tai poistaminen:

1. Kosketa painiketta Käynnistä/Tauko . Kyseisen luukun lukon merkkivalo sammuu näytössä.
2. Avaa laitteen luukku. Lisää pyykkejä tai poista pyykkejä tarvittaessa. Sulje luukku ja kosketa Käynnistä/Tauko -painiketta.

Ohjelma tai ajastettu käynnistäminen toimivat edelleen.

13.11 Ohjelman päättyminen

Kun ohjelma on päättynyt, laite pysähtyy automaattisesti. Äänimerkki kuuluu (jos äänimerkki on asetettu käyttöön). Näytössä näkyy .

Painikkeen Käynnistä/Tauko merkkivalo vilkkuu.

Luukun lukitus avautuu ja merkkivalo  sammuu.

1. Paina painiketta Päällä/Pois kytkeäksesi laitteen pois toiminnasta.

Kun ohjelman päättymisestä on kulunut viisi minuuttia, energian säästötoiminto kytkee laitteen automaattisesti pois toiminnasta.







Kun kytket laitteen uudelleen toimintaan, näytössä näkyy edellisen ohjelman päättymisen. Aseta uusi pesuohjelma kääntämällä ohjelmanvalitsinta.

2. Poista pyykki laitteesta.
3. Varmista, että rumpu on tyhjä.
4. Pidä luukku ja pesuainelokero hieman raollaan homeen ja hajujen muodostumisen estämiseksi.

13.12 Veden tyhjentäminen ohjelman loputtua



Jos olet valinnut ohjelman tai lisätoiminnon, joka ei tyhjennä loppuhuuhTELUN vettä koneesta, ohjelma päättyy, mutta:

- Aika-alueella näkyy  ja näytössä näkyy lukitun luukun merkkivalo .
- Painikkeen Käynnistä/Tauko  merkkivalo alkaa vilkkua.
- Rumpu pyörii edelleen säännöllisesti, jotta pyykkiin ei muodostuisi rypyjä.
- Luukku pysyy lukittuna.
- Sinun on tyhjennettävä vesi voidaksesi avata kannen:

1. Kosketa Linkous-painiketta pienentääksesi laitteen ehdottamaa linkousnopeutta.
2. Paina Käynnistä/Tauko  -painiketta: laite tyhjentää veden ja suorittaa linkoamisen.

Rypistymisen esto  tai  -lisätoiminnon merkkivalo sammuu.



Jos toiminto Silent  on asetettu ja linkousnopeutta ei ole muutettu, laite tyhjentää ainoastaan veden painiketta Käynnistä/Tauko  painaessa.

3. Kun ohjelma on suoritettu loppuun ja luukun lukon merkkivalo  sammuu, luukku voidaan avata.
4. Paina Päällä/Pois -painiketta muutaman sekunnin ajan sammuttaaksesi laitteen.

13.13 Valmiustoiminto

Valmiustilatoiminto kytkee laitteen automaattisesti pois päältä energiankulutuksen vähentämiseksi seuraavissa tilanteissa:

- Laitetta ei käytetä 5 minuuttiin eikä mikään ohjelma ole käynnissä. Kytke laite päälle uudelleen painamalla Päällä/Pois -painiketta uudelleen.
- 5 minuutin kuluttua pesuohjelman päättymisestä Kytke laite päälle uudelleen painamalla Päällä/Pois -painiketta. Näyttö kertoo viimeisen ohjelman päättymisestä. Aseta uusi pesuohjelma kääntämällä ohjelmanvalitsinta.

Jos säädin on käännetty "Nollaa"-asentoon

- laite sammuu automaattisesti 30 sekunnin kuluttua.



Jos asetat ohjelman tai lisätoiminnon, jonka päätyttyä vesi jää rumpuun, Valmiustilatoiminto **ei kytke laitetta pois päältä** muistuttaakseen sinua veden tyhjentämisestä.



Kaukosäädin estää Valmiustilatoiminnon, mutta 15 minuutin kuluessa laite siirtyy verkon valmiustilaan ja näytössä näkyy vain merkkivalo .

14. VIHJEITÄ JA NEUVOJA

VAROITUS!

Lue turvallisuutta koskevat luvut.

14.1 Pyykit

- Lajittele valkopyykki, värillinen pyykki, tekokuidut, arkalaatuinen pyykki ja villapyykki.
- Noudata tekstiilien hoito-ohjemerkinntöjen ohjeita.
- Älä pese valkopyykkiä ja värillistä pyykkiä yhtä aikaa.
- Jotkin värilliset vaatteet voivat laskea väriä ensimmäisessä pesussa. Ne on suositeltavaa pestä erikseen ensimmäisillä kerroilla.
- Käännä monikerroksiset tekstiilit, villavaatteet ja painetut tekstiilit väärin päin.
- Esikäsittele vaikeat tahrat.
- Pese vaikeat tahrat erikoispesuaineella.
- Ole varovainen verhoja käsitellessä. Poista kaikki koukut ja aseta verhot pesupussiin tai tyynyliinaan.
- Erittäin pieni täyttömäärä voi aiheuttaa epätasapainon linkousvaiheessa, mikä johtaa liian suureen tärinäan. Jos näin käy:
 - a. keskeytä ohjelma ja avaa luukku (ks. luku "Päivittäinen käyttö")
 - b. levitä pyykkiä käsin niin, että ne ovat jakautuneet tasaisesti rumpuun
 - c. paina Käynnistä/Tauko-painiketta. Linkousvaihe jatkuu.
- Sulje tyynyliinojen napit, vetoketjut, koukut ja nepparit. Sido vyöt, nauhat, kengännauhat, hihnat ja muut irtonaiset kappaleet.
- Älä pese saumaamattomia tai leikattuja pyykejä. Pese pienet ja/tai arkalaatuiset pyykki pesupussissa (esim. kaarelliset rintaliivit, vyöt, sukkahousut, kengännauhat, hihnat, jne.).

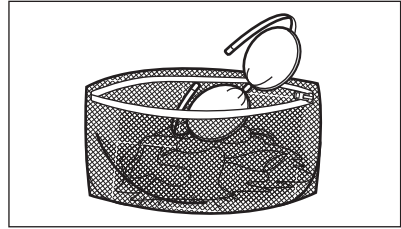

- Tyhjennä taskut ja ravista viikatut vaatteet auki.

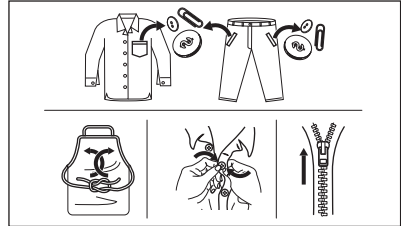

14.2 Vaikeat tahrat

Vesi ja pesuaine eivät riitä poistamaan vaikeita tahroja.

Suosittellemme, että vaikeat tahrat esikäsitellään ennen tekstiilien asettamista laitteeseen.

Markkinoilla on saatavilla erityisiä tahranpoistoaineita. Käytä tahraan ja tekstiiliin laatuun sopivaa tahranpoistoainetta.

Älä suihkuta tahranpoistoainetta pyykkeihin laitteen lähellä, sillä se syövyttää muoviosia.



14.3 Pesuainetyyppi ja -määrä

Pesuaineen tyyppi ja oikea määrä vaikuttavat pesutehoon ja auttavat välttämään hukkia sekä suojelemaan ympäristöä:

- Käytä vain pesukoneeseen tarkoitettuja pesuaineita ja muita aineita. Noudata ensiksi seuraavia yleisohjeita:
 - jauhepesuaineet (myös tabletit ja kerta-annospesuainetabletit) kaikille tekstiilityypeille, pois lukien herkät tekstiilit. Käytä valkopyykin pesuun ja pyykin sterilioimiseen mieluiten valkaisuainetta sisältäviä jauhemaisia pesuaineita.
 - nestemäiset pesuaineet (mukaan lukien yksittäiset pesuaineannokset), mieluiten alhaisen lämpötilan pesuohjelmissa (enintään 60 °C) kaikille kuitutyypeille, tai erikoispesuaineita vain villavaatteille.
- Käytettävä pesuaineen tyyppi ja määrä määrittävät seuraavien mukaan: tekstiilityyppi (hienopyykki, villavaatteet, puuvilla, jne.), pyykkien väri, täyttömäärä, likaisuustaso, pesulämpötila sekä vedenkovuus.
- Noudata pesu- ja muiden käsittelyaineiden tuotepakkauksien ohjeita ylittämättä ilmoitettua maksimitasoa (**MAX**).
- Älä sekoita eri pesuainetyyppejä.
- Käytä vähemmän pesuainetta, jos:
 - pyykkiä on vähän,
 - pyykki on vain vähän likaista,
 - pesussa muodostuu paljon vaahtoa.
- Kun käytät pesuainetabletteja, aseta ne aina rumpuun pesuainelokeron sijaan ja noudata valmistajan ohjeita.

Riittämättömän pesuaineen mahdollisia seurauksia:

- heikko pesutulokset
- harmaat pyykki
- rasvaiset pyykki
- homeen muodostuminen laitteeseen.

Liiallisen pesuaineen mahdollisia seurauksia:

- vaahton muodostuminen
- huonompi pesutulokset
- riittämätön huuhtelu

- suuremmat ympäristöhaitat.

14.4 Säästövinkkejä

Veden, energian ja pesuaineen säästämiseksi suosittelemme noudattamaan seuraavia ohjeita:

- **Normaalilikaisen** pyykinpesussa **ei tarvita esipesua**, jolloin säästyy pesuainetta, vettä ja aikaa.
- Kun laite täytetään kunkin ohjelman **enimmäistäyttömäärään, energian- ja vedenkulutus ovat pienempiä.**
- Riittäväällä esikäsitteilyllä on mahdollista poistaa tahrat ja suurin osa muusta liasta. Tällöin pyykki voidaan pestä alemmassa lämpötilassa.
- Katso oikea pesuainemäärä pesuaineen valmistajan antamista ohjeista ja tarkista kotisi vedenkovuus. Katso kohta "Vedenkovuus".
- Jos sinulla on kuivausrumpu, suosittelemme käyttämään valitun ohjelman **suurinta sallittua linkousnopeutta** energian säästämiseksi kuivauksen aikana.
- Käytä mieluiten lyhyitä ohjelmia alhaisissa lämpötiloissa.

14.5 Veden kovuus

Jos alueesi vesi on kovaa tai keskikovaa, suosittelemme, että käytät pesukoneisiin tarkoitettua vedenpehmentysainetta.

Vesi on kovaa tai keskikovaa, kun kovuus on yli 8 dH.

Jos alueesi vesi on pehmeää, vedenpehmentysaineen käyttö ei ole tarpeen.

Tarkista alueesi vedenkovuus ottamalla yhteyttä paikalliseen vesilaitokseen.

Käytä oikeaa määrää vedenpehmentintä.

Noudata tuotepakkaukseen merkittyjä ohjeita.

15. HOITO JA PUHDISTUS



VAROITUS!

Lue turvallisuutta koskevat luvut.

15.1 Säännöllinen puhdistusaikataulu

Säännöllinen puhdistus auttaa pidentämään laitteen käyttöikä.

Pidä luukkua ja pesuainelokeroa kunkin pesuohjelman jälkeen hiukan raollaan ilmankierron varmistamiseksi ja kosteuden poistamiseksi laitteen sisältä, jotta vältettäisiin homeen ja hajujen muodostuminen.

Jos laitetta ei käytetä pitkään aikaan: sulje vesihana ja irrota virtajohto pistorasiasta.

Viitteellinen säännöllinen puhdistusaikataulu:

| | |
|---|-------------------------|
| Kalkinpoisto | Kahdesti vuodessa |
| Ylläpitopesu | Kerran kuukaudessa |
| Luukun tiivisteiden puhdistaminen | Kahden kuukauden välein |
| Rummun puhdistaminen | Kahden kuukauden välein |
| Pesuainelokeron ja Auto-Dose-astoiden puhdistus | Kahdesti vuodessa |
| Tyhjennuspumpun sihdin puhdistaminen | Kahdesti vuodessa |
| Tuloletkun ja venttiilisihdin puhdistus | Kahdesti vuodessa |

Osien puhdistusohjeet on annettu seuraavissa kappaleissa.

15.2 Vieraiden esineiden poistaminen



Varmista, että taskut ovat tyhjiä ja kaikki irtoneiset kappaleet on sidottu ennen ohjelman suorittamista. Katso "Neuvoja ja vinkkejä" -luvun kohta "Pyykkimäärä".

Poista mahdolliset vieraat esineet (esim. metallikiinnittimet, napit, kolikot, jne.) luukun tiivisteestä, sihdeistä ja rummusta. Lue lisäohjeita luvuista "Luukun tiivisteiden kaksoishuulet", "Rummun puhdistus", "Tyhjennuspumpun puhdistus" ja "Vedenottoletkun ja venttiilin sihdin puhdistus". Ota tarvittaessa yhteyttä valtuutettuun huoltoliikkeeseen.

15.3 Ulkopintojen puhdistaminen

Puhdista laite ainoastaan miedolla saippualla ja lämpimällä vedellä. Kuivaa kaikki pinnat kokonaan.

Älä käytä hankaavia pesulappuja tai naarmuttavia välineitä.

⚠ HUOMIO!

Älä käytä koskaan alkoholia, liuotinaineita tai vastaavia tuotteita.

⚠ HUOMIO!

Metallipintoja ei saa puhdistaa klooripohjaisilla pesuaineilla.

15.4 Kalkinpoisto



Jos alueesi vesi on kovaa tai keskikovaa, suosittelemme, että käytät pesukoneisiin tarkoitettua vedenpehmennysainetta. Vesi on kovaa tai keskikovaa, kun kovuus on yli 8 dH.

Tarkista rumpu säännöllisesti kalkkijäämien varalta.

Tavalliset pesuaineet sisältävät jo valmiiksi vedenpehennysaineita, suosittelemme kuitenkin aika ajoin suorittamaan ohjelman tyhjällä rummulla ja käyttämään kalkinpoistoinetta.



Noudata aina tuotepakkauksen merkittyjä ohjeita.

15.5 Ylläpitopesu

Jos lyhyitä alhaisen lämpötilan ohjelmia käytetään toistuvasti ja pitkään, rumpuun ja pesusäiliöön voi kertyä pesuainejäämiä ja nukkaa tai muodostua bakteerikantoja ja biofilmejä. Tämä voi muodostaa epämiellyttäviä hajuja ja hometta.

Voit poistaa kyseiset jäämät ja steriloida laitteen sisäosan suorittamalla huoltopesun vähintään kerran kuukaudessa:

1. Poista kaikki pyykki koneesta.
2. Kytke AutoDose-toiminto pois käytöstä pesu- ja huuhteluaineen käyttämiseksi.
3. Suorita puuvillaohjelma suurimmalla lämpötilalla ja lisää pieni määrä pesujauhetta tai suorita Koneen puhdistus-ohjelma, jos se on käytettävissä.

15.6 Luukun tiiviste

Tässä laitteessa on **itsestään puhdistuva tyhjennysjärjestelmä**, joka mahdollistaa vaatteista irtoavien kevyiden nukkakuitujen poistumisen veden mukana. Tarkista tiiviste säännöllisesti. Kolikot, napit ja muut pienet esineet voidaan kerätä talteen ohjelman päättymisen jälkeen.

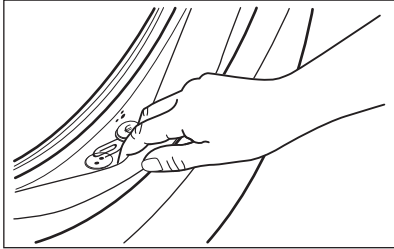

Puhdista se tarvittaessa ammoniakkipohjaisella puhdistusaineella. Varo naarmuttamasta tiivisteeseen pintaa.



Noudata aina tuotepakkaukseen merkittyjä ohjeita.

15.7 Rummun puhdistus

Tarkista rumpu säännöllisesti kertymien estämiseksi.

Rumpuun voi muodostua ruosteläiskä vierasesineiden tai rautapitoisen veden vuoksi

Puhdista rumpu erityisillä ruostumattomalle teräkselle sopivilla tuotteilla.



Noudata aina tuotepakkaukseen merkittyjä ohjeita. Älä käytä rummun puhdistuksessa happoa sisältäviä kalkinpoistoaineita, klooria tai rautaa sisältäviä hankausaineita tai teräsvillaa.

Suorita perusteellinen puhdistus seuraavasti:

1. Puhdista rumpu erityisillä ruostumattomalle teräkselle sopivilla tuotteilla.



Noudata aina tuotepakkaukseen merkittyjä ohjeita.

2. Poista kaikki pyykkit koneesta.
3. Kytke AutoDose -toiminto pois käytöstä pesu- ja huuhteluaineen käyttämiseksi.
4. Suorita lyhyt puuvillaohjelma korkealla lämpötilalla ja tyhjällä rummulla ja lisää pieni määrä pesujauhetta tai suorita Koneen puhdistus-ohjelma, jos se on käytettävissä. Jos laite voidaan yhdistää Wi-Fi-verkkoon, erikoisohjelma Koneen puhdistus voidaan ladata myös sovelluksen kautta.
5. Lisää hiukan pesujauhetta tai erikoistuotetta manuaalisesti tyhjään rumpuun mahdollisten jäämien huuhtelemiseksi pois.



Näytössä voi aika ajoin ohjelman päätyttyä näkyä kuvake : "Rummun puhdistus" on tällöin suositeltavaa. Kun rumpu on puhdistettu, kuvake häviää.

15.8 Pesuainelokeron ja AutoDose-säiliöiden puhdistaminen



HUOMIO!
Jos vaihdat pesuaineen merkkiä, pitoisuutta tai paksuutta, pesuainelokero kannattaa puhdistaa.



Varmista ennen puhdistusta, että kaikki lokerot ovat tyhjiä.

Suorita seuraava puhdistus aika ajoin estääksesi pesuainejäämien kuivumisen, huuhteluaineen kovettumisen, homeen muodostumisen pesuainelokeroon ja/tai nestemäisten lisäaineiden kuivumisen AutoDose-säiliöihin:

1. Avaa pesuaineen annostelija. Paina lukitusta kuvan mukaisesti ja vedä pesuainelokerikko ulos.

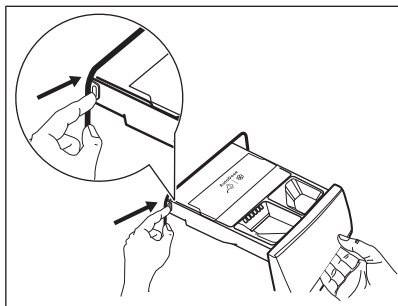

2. Irrota huuhteluainelokero ja nestemäisen pesuaineen lokero, jos se on olemassa.

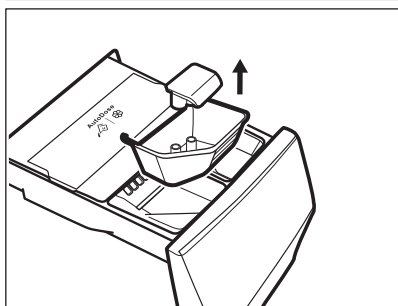
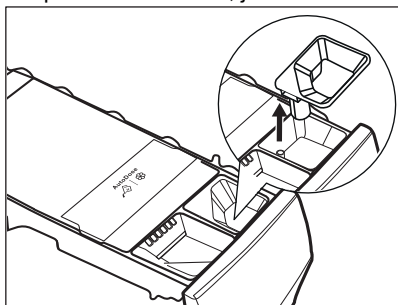

3. Paina takaosassa olevaa lukitusta kuvan mukaisesti ja nosta yläkansi irti.

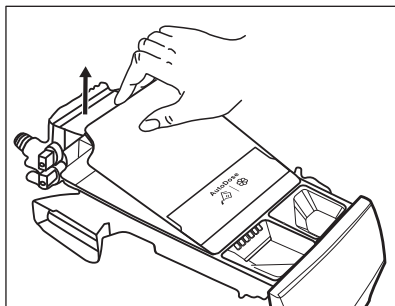
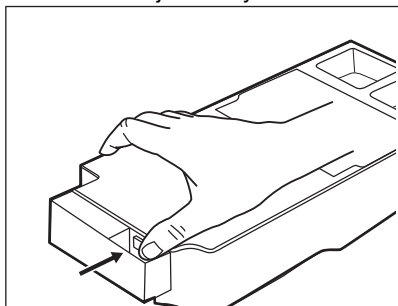

4. Voit poistaa pesuainejäämät tai säiliöihin vahingossa lisätyn väärän lisäaineen tyhjentämällä lokeron pesualtaaseen tai nesteen keräämiseen soveltuviin astioihin.

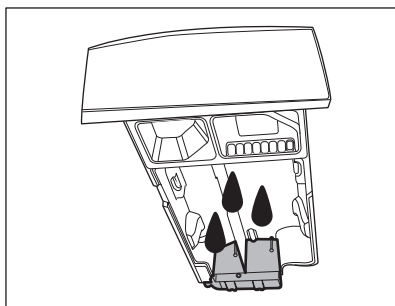

5. Pese lokero ja kaikki sen sisäosat juoksevan veden alla tai puhdista se kostealla liinalla.

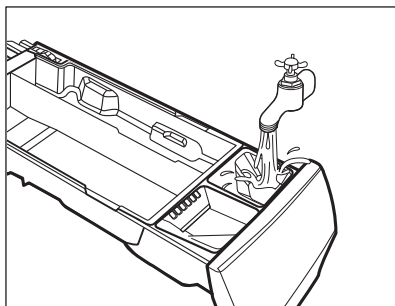

⚠ HUOMIO!

Älä käytä teräviä tai metallisia harjoja ja sieniä. Älä pese lokeroa astianpesukoneessa.

6. Käännä lokerikko ylösalaisin ja avaa alakansi kuvan mukaisesti.

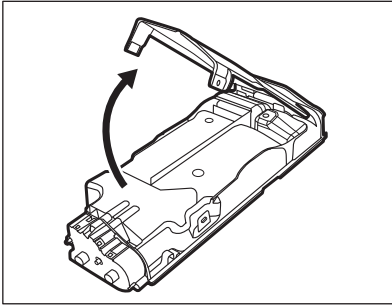

7. Varmista, että kaikki pesuainejäämät on poistettu kuljettimesta. Käytä ainoastaan pehmeitä kosteita liinoja.
8. Asenna alakansi takaisin paikoilleen kohdistamalla sen reiät lokerikon koukkuihin kuvan mukaisesti. Sulje se, kunnes se napsahtaa kiinni.

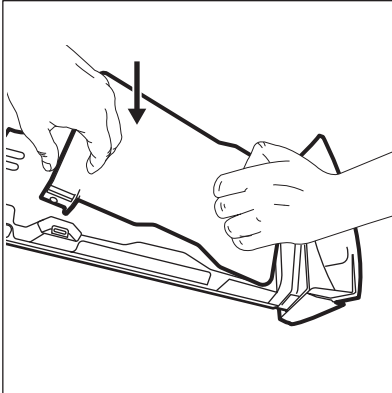

⚠ HUOMIO!

Paina alakantta kuvan mukaisesti. Varmista, että se on kunnolla suljettu.

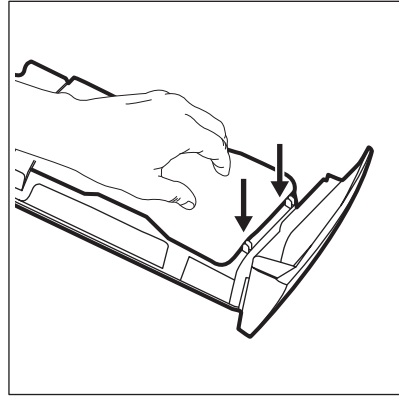

⚠ VAROITUS!

Pesuainelokeron takana olevia pumppuja tai antureita ei saa puhdistaa terävillä tai metallisilla harjoilla tai muilla välineillä. Käytä tarvittaessa ainoastaan pehmeitä kosteita liinoja.

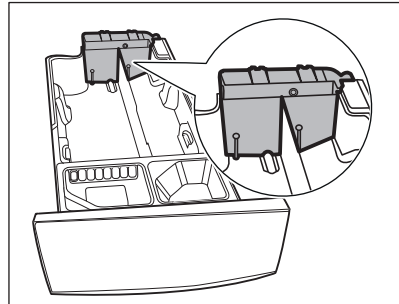

⚠ VAROITUS!

Jos säiliöiden takaosassa on jäämiä, liota pesuainelokeroa lämpimässä vedessä. Älä käytä välineitä sen puhdistamiseen. Poista kahva ennen liottamista painamalla punaista painiketta ja liu'uttamalla kahvaa kuvan mukaisesti.

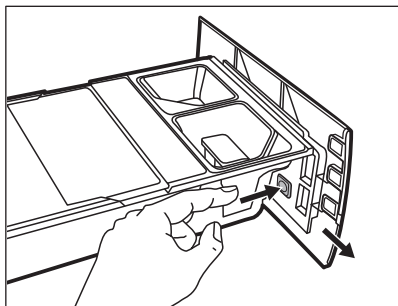

9. Varmista, että kaikki pesuainejäämät on poistettu syvennyksen ylä- ja alaosasta. Puhdista syvennys pienellä harjalla.

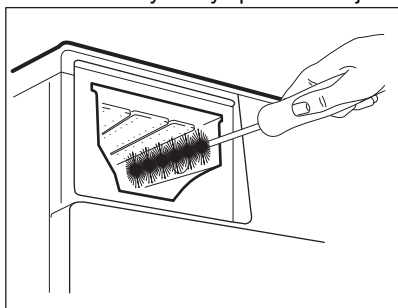

10. Kokoa lokero uudelleen seuraavasti:
- Aseta kahva paikalleen, jos se oli irrotettu.
 - Aseta pohjakansi paikalleen ja paina, kunnes kuuluu "naksahdus".
 - Aseta yläkansi säiliölokeroon päälle ja paina, kunnes kuuluu "naksahdus".
 - Asenna manuaalisen lokeron osat paikoilleen.
11. Aseta pesuaineannostelija ohjainkiskoihin ja sulje se varovasti, kunnes kuuluu "naksahdus". Käynnistä huuhteluohjelma ilman pyykkiä.

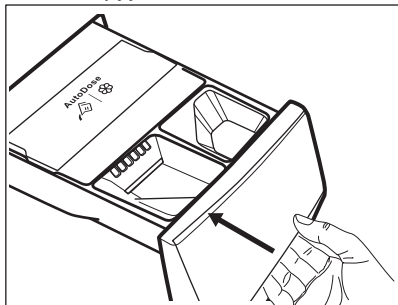

Palauta toiminnot täyttämällä säiliöt pesu- ja huuhteluaineella.

15.9 Tyhjennuspumpun puhdistus

⚠ VAROITUS!

Irrota verkkopistoke verkkopistorasiasta.



Tarkista tyhjennuspumpun suodatin säännöllisesti ja varmista, että se on puhdas.

Puhdista tyhjennuspumppu, jos:

- Laitte ei tyhjännä vettä.
- Rumpu ei pyöri.
- Laitte päästää epätavallisen äänen tyhjennuspumpun tukkeutumisen johdosta.
- Näytössä näkyy hälytyskoodi **E2 1**.

⚠ VAROITUS!

- Älä poista suodatinta laitteen ollessa käynnissä.
- Älä puhdista pumppua, jos laitteen vesi on kuumaa. Odota, kunnes vesi jäähtyy

Puhdista pumppu seuraavasti:

1. Avaa pumpun kansi.

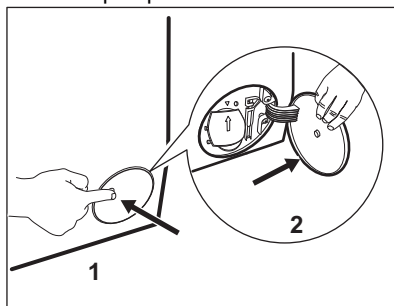

2. Aseta asianmukainen astia tyhjennuspumpun aukon alapuolelle ulosvirtaavan veden ottamiseksi talteen.
3. Avaa syöttöputki alaspäin. Pidä aina lattiapyyhe lähettyvillä mahdollisen veden kuivaamiseksi suodattimen poistamisen aikana.

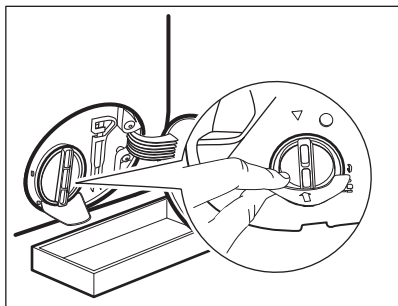

4. Käännä suodatinta 180 astetta vastapäivään sen avaamiseksi, älä kuitenkaan irrota sitä. Anna veden valua ulos.

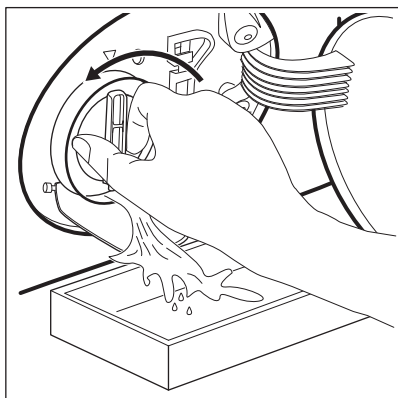

5. Kun astia on täynnä vettä, käännä suodatinta taaksepäin ja tyhjennä säiliö.
6. Toista vaiheet 4-5, kunnes vettä ei enää virtaa koneesta.
7. Irrota suodatin kiertämällä sitä vastapäivään.

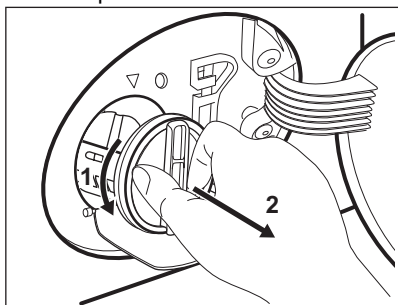

8. Poista tarvittaessa nukka ja esineet suodattimen syvennyksestä.

9. Tarkista, että pumpun siipipyörä pyörii esteettä. Mikäli se ei pyöri, ota yhteys valtuutettuun huoltoliikkeeseen.

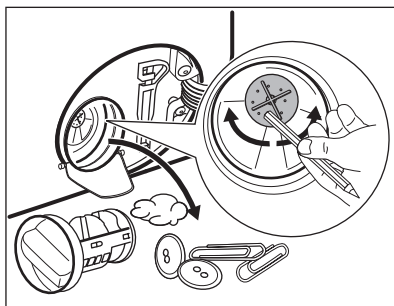

10. Puhdista suodatin hanaveden alla.

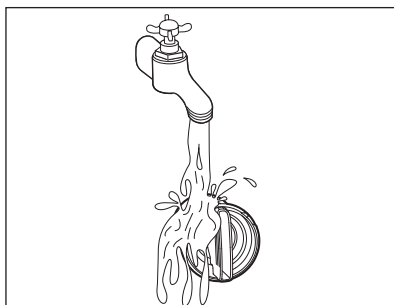

11. Asenna suodatin takaisin paikoilleen erityisiin ohjaimiin kiertämällä sitä myötäpäivään. Varmista, että kiristät suodattimen oikein vuotojen estämiseksi.

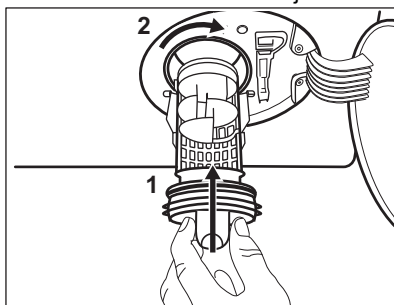

12. Sulje pumpun kansi.

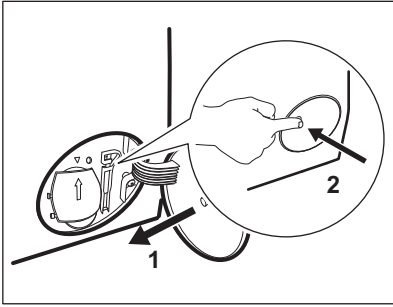

Kun tyhjäntä veden hätätyhjennystoimenpiteellä, tyhjennysjärjestelmä tulee aktivoida uudelleen:

- a. Kaada pesuainelokerikon päälokeroon 2 litraa vettä.
- b. Kytke ohjelma päälle aloittaaksesi vedenpoiston.

15.10 Tuloletkun ja venttiilisihdin puhdistus

Sekä vedenottoletkun että venttiilisihdit on suositeltavaa puhdistaa satunnaisesti mahdollisten ajan myötä kertyneiden jäämien poistamiseksi:

1. Irrota vedenottoletku hanasta ja puhdista sihti.

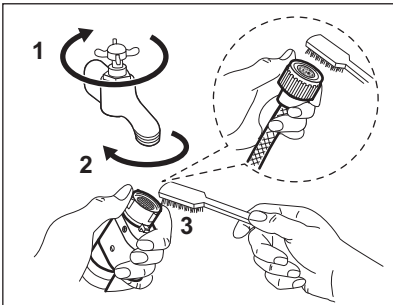

2. Irrota vedenottoletku laitteesta löysäämällä rengasmutteria.

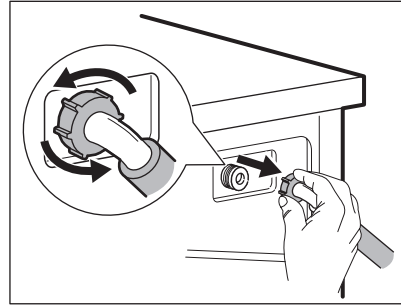

3. Puhdista laitteen takaosassa sijaitseva venttiiliin sihti hammasharjalla.

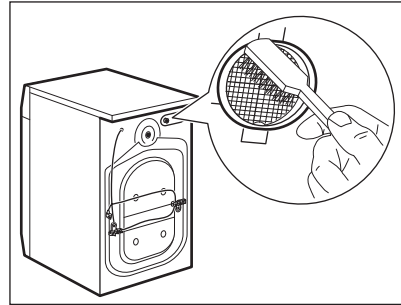

4. Kun letku liitetään takaisin laitteen takaosaan, kierrä sitä vasemmalle tai oikealle (ei pystyasentoon) vesihanauksen asennosta riippuen.

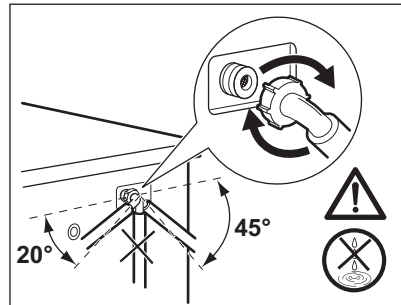

15.11 Häättyhjennys

Jos vesi ei tyhjene koneesta, toista kappaleessa "Tyhjennuspumpun puhdistaminen" kuvattu toimenpide. Puhdista pumppu tarvittaessa.

Kun tyhjäntä veden hätätyhjennystoimenpiteellä, tyhjennysjärjestelmä tulee aktivoida uudelleen:

1. Kaada pesuainelokeron päälokeroon 2 litraa vettä.
2. Aloita veden tyhjennys käynnistämällä ohjelma.

15.12 Suojeltava jäätymiseltä

Jos kone asennetaan alueelle, jossa lämpötila voi laskea 0 °C lämpötilaan tai sitä alhaisemmaksi, poista jäljelle jäänyt vesi vedenottoletkusta ja tyhjennyspumppusta.

1. Irrota pistoke pistorasiasta.
2. Sulje vesihana.

3. Aseta vedenottoletkun kaksi päätä astiaan ja anna veden valua letkusta ulos.
4. Tyhjennä tyhjennyspumppu. Katso hätätyhjennyksen ohjeet.
5. Kun tyhjennyspumppu on tyhjä, asenna vedenottoletku uudelleen.

VAROITUS!

Varmista, että lämpötila on yli 0 °C ennen kuin käytät laitetta uudelleen. Valmistaja ei ota vastuuta jäätymisvaurioista.

16. VIANMÄÄRITYS

VAROITUS!

Lue turvallisuutta koskevat luvut.

16.1 Hälytyskoodit ja mahdolliset toimintahäiriöt

Laitte ei käynnisty tai se pysähtyy toiminnan aikana. Yritä ensin etsiä ratkaisu ongelmaan (tutustu taulukoiden sisältöihin).

VAROITUS!

Kytke laite pois toiminnasta ennen tarkistuksien aloittamista.

Joidenkin ongelmien ilmetessä näytölle ilmestyy hälytyskoodi ja

Käynnistä/Tauko  painike saattaa vilkkua jatkuvasti:

i

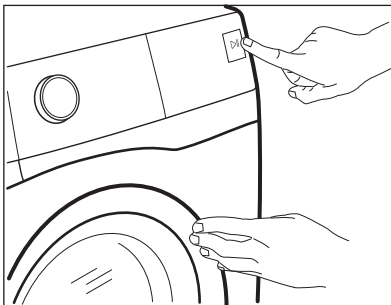

Jos laite on ylikuormitettu, poista joitakin vaatekappaleita rummusta ja/tai pidä luukku painettuna ja kosketa samanaikaisesti Käynnistä/Tauko kunnes merkkivalo  ei enää vilku (katso oheinen kuva).



| Ongelma | Mahdollinen ratkaisu |
|---|--|
| E11 Laite ei täyty vedellä tarkoituksenmukaisesti. | <ul style="list-style-type: none"> • Varmista, että vesihana on auki. • Varmista, että vedensyöttöpaine on riittävä. Tämän tiedon saat paikalliselta vesilaitokselta. • Varmista, ettei vesihana ole tukossa. • Varmista, ettei vedenottoletkussa ole vääntymiä, vaurioita tai taittumia. • Varmista, että vedenottoletkun liitos on tehty oikein. • Varmista, etteivät vedenottoletkun sihti ja venttiilin sihti ole tukossa. Katso kohta "Hoito ja puhdistus". |
| E21 Laite ei tyhjennä vettä. | <ul style="list-style-type: none"> • Varmista, ettei pesualtaan hana ole tukossa. • Varmista, ettei vedenottoletkussa ole vääntymiä tai taittumia. • Tarkista tyhjennysihti tukoksen varalta. Puhdista sihti tarvittaessa. Katso kohta "Hoito ja puhdistus". • Tarkista, että tyhjennysletku on liitetty oikein. • Aseta tyhjennysohjelma, jos olet asettanut ohjelman, johon ei sisälly tyhjennysvaihtetta. Jos tyhjennysohjelmaa ei ole käytettävissä ohjelmavalitsimessa, voit asettaa sen sovelluksesta. • Aseta tyhjennysohjelma, jos olet asettanut valinnan, joka päättyy siihen, että altaaseen jää vettä. |
| E41 Laitteen luukku on avoinna tai luukkua ei ole suljettu kunnolla. | <ul style="list-style-type: none"> • Varmista, että se on suljettu hyvin. |
| E91 Sisäinen virhe. Laitteen elektronisten osien välillä ei ole yhteyttä. | <ul style="list-style-type: none"> • Ohjelmaa ei ole suoritettu oikein loppuun tai laite pysähtyi liian aikaisin. Kytke laite päälle ja pois päältä. • Jos hälytyskoodi tulee uudelleen näkyviin, ota yhteyttä valtuutettuun huoltoliikkeeseen. |
| EH1 : Virransyötön taajuus on käyttöalueen ulkopuolella. EH2 : Syöttöjännite on liian korkea. EH3 : Syöttöjännite on liian matala. | |

Jos näytössä näkyy muita hälytyskoodeja, kytke laite toimintaan ja pois toiminnasta. Jos ongelma toistuu, ota yhteyttä valtuutettuun huoltoliikkeeseen.

Jos laitteen ongelma on jokin muu, etsi mahdollisia ratkaisuja tutustumalla tässä jäljempänä olevaan taulukkoon.

| Ongelma | Mahdollinen ratkaisu |
|--|---|
| Ohjelma ei käynnisty. | <ul style="list-style-type: none"> Varmista, että pistoke on kiinnitetty pistorasiaan. Varmista, että laitteen luukku on suljettu. Varmista, että sulakerasian sulake on ehjä. Varmista, että painiketta Käynnistä/Tauko  on kosketettu. Jos ajastin on asetettu, peruuta ajastus tai odota, kunnes ajanlaskenta on kulunut umpeen. Varmista, että pesuainelokerikko on suljettu hyvin. Poista lapsilukko käytöstä, jos se on päällä. Tarkista, että nuppi käännetty valitun ohjelman kohdalle. |
| Laitte täyttyy vedellä ja tyhjennöä välittömästi. | <ul style="list-style-type: none"> Varmista, että tyhjennysletku on oikeassa asennossa. Letku saattaa olla liian matalalla. Lue osio "Asennusohjeet". |
| Linkousvaihe ei toimi tai pesuohjelma kestää normaalia pidempään. | <ul style="list-style-type: none"> Aseta linkousohjelma. Jos tyhjennysohjelmaa ei ole käytettävissä ohjelmavalitsimessa, voit asettaa sen sovelluksesta. Tarkista tyhjennys- tai linkoustoiminto, jos rummussa on vettä. Puhdista sihti tarvittaessa. Katso kohta "Hoito ja puhdistus". Säädä altaassa oleva pyykki käsin ja käynnistä linkousvaihe uudelleen. Ongelma voi johtua epätasapainosta. |
| Lattialla on vettä. | <ul style="list-style-type: none"> Varmista vesiletken liitosten tiiviys ja että vuotoja ei ole. Varmista, että veden tulo- ja tyhjennysletkut ovat ehjiä. Varmista, että käytät asianmukaista pesuainetta ja että käyttömäärä on oikea. |
| Laitteen kansi ei avaudu. | <ul style="list-style-type: none"> Varmista, ettei ole valinnut pesuohjelmaa, joka jättää veden koneeseen. Varmista, että pesuohjelma on päättynyt. Aseta tyhjennys- tai linkoustoiminto, jos rummussa on vettä. Jos linkous- ja tyhjennysohjelmat eivät ole käytettävissä ohjelmavalitsimessa, voit asettaa sen sovelluksesta. Varmista, että laite on kytketty verkkoon. Tämä ongelma voi johtua laitteen toimintahäiriöstä. Ota yhteyttä valtuutettuun huoltopalveluun. Jos luukun avaaminen on tarpeen, lue huolellisesti kohta "Luukun avaaminen hätätilanteessa". Varmista, ettei Remote Start Mode -toimintoa ole kytketty päälle. Kytke se pois päältä. |
| Langattoman yhteyden merkkivalo ei näy näytössä  . | <ul style="list-style-type: none"> Tarkista langaton signaali. Varmista, että langaton yhteys toimii. Katso kappale "Pesukoneen langattoman yhteyden määrittäminen" luvussa "Wi-Fi-yhteyden asettaminen". Tarkista kotiverkko ja reititin. Käynnistä reititin uudelleen. Ota yhteyttä langattoman verkon palveluntarjoajaan, jos langattomassa verkossa esiintyy edelleen ongelmia. |

| Ongelma | Mahdollinen ratkaisu |
|--|---|
| Sovellus ei saa yhteyttä laitteeseen. | <ul style="list-style-type: none"> • Tarkista langaton signaali. • Tarkista, onko älylaitteesi yhdistetty langattomaan verkkoon. • Tarkista kotiverkkosi ja reitittimesi. • Käynnistä reititin uudelleen. • Ota yhteyttä langattoman verkon palveluntarjoajaan, jos langattomassa verkossa esiintyy ongelmia. • Laite tai älylaite tai molemmat on tarpeen konfiguroida uudelleen, koska uusi reititin on asennettu tai reitittimen määrittämiä on muutettu. |
| Sovellus ei saa usein yhteyttä laitteeseen. | <ul style="list-style-type: none"> • Varmista, että langaton signaali yltää laitteeseen. Kokeile siirtää kotisi reititin mahdollisimman lähelle laitetta tai harkitse langattoman verkon kantaman laajentamisen hankkimista. • Varmista, ettei mikroaaltouuni aiheuta häiriötä langattomaan signaaliin. Kytke mikroaaltouuni pois päältä. Vältä käyttämästä mikroaaltouunia ja kaukosäädintä samanaikaisesti. |
| Näytöllä näkyy  . Kaikki muut painikkeet ovat pois päältä, paitsi Päällä/Pois . | <ul style="list-style-type: none"> • Laite lataa mahdollisia päivityksiä. Odota kunnes tämä vaihe on valmis. Jos sammutat laitteen päivityksen aikana, se jatkaa päivitystä, kun käynnistät sen uudelleen. |
| Laitteesta kuuluu poikkeavia ääniä ja se tärisee. | <ul style="list-style-type: none"> • Varmista, että laitteen tasapainotus on kunnossa. Lue osio "Asennusohjeet". • Varmista, että pakkauksen ja/tai kuljetuksen aikana asennettuina olleet pultit on poistettu. Lue osio "Asennusohjeet". • Lisää pyykkiä rumpuun. Pyykkimäärä saattaa olla riittämätön. |
| Ohjelman kesto pitenee tai lyhenee ohjelman toiminnan aikana. | <ul style="list-style-type: none"> • SensiCare System säätää ohjelman kestoa pyykin tyypin ja määrän mukaan. Katso "SensiCare SystemTäyttömäärätunnistus" luvusta "Päivittäinen käyttö". |
| Pesutulokset eivät ole tyydyttäviä. | <ul style="list-style-type: none"> • Lisää pesuaineen määrää tai käytä jotain muuta pesuainetta. • Käytä erityistuotteita poistaaksesi sitkeät tahrat ennen varsinaista pyykin pesua. • Varmista, että valitset oikean pesulämpötilan. • Vähennä pyykin määrää. • Käyttäessäsi AutoDose-säiliöitä varmista, etteivät ne ole tyhjiä. • Käyttäessäsi AutoDose-säiliöitä varmista, että noudatat esiasetettua pesu-/huuhteluaineen annostelua. Katso luvun "AutoDose -teknologia" kappale "Pesurasetukset". • Varmista, että olet puhdistanut AutoDose-säiliöt ennen kuin käytät muuta pesuaine-, huuhteluaine- tai lisäainemerkkiä tai -tyyppiä. |
| Liikaa vaahtoa rummussa pesuohjelman aikana. | <ul style="list-style-type: none"> • Vähennä pesuaineen, pesuainetablettien tai kerta-annospesuainetablettien määrää. • Käyttäessäsi AutoDose-säiliöitä varmista, että noudatat esiasetettua pesu-/huuhteluaineen annostelua. Katso luvun "AutoDose -teknologia" kappale "Pesurasetukset". |
| Pesu-/huuhteluaineen taso ei laske AutoDose-säiliöissä pesun jälkeen. | <ul style="list-style-type: none"> • Tämä on normaalia: säiliöt ovat kohtalaisen suuria, eikä pesuaineen kulutusta ole välttämättä helppo huomata. |

Käynnistä laite tarkastuksen jälkeen. Ohjelma jatkaa siitä pisteestä, mihin se jäi.

Jos ongelma toistuu, ota yhteys valtuutettuun huoltoliikkeeseen. Huoltoliikkeen tarvitsemat perustiedot näkyvät laitteen arvokilvessä.

16.2 Luukun avaaminen hätätilanteessa

Mikäli järjestelmässä on tapahtunut sähkökatkos tai laitteen toimintahäiriö, luukun lukitus jää päälle. Pesuohjelma jatkuu, kun laite saa uudelleen virtaa. Jos luukun lukitus jää päälle toimintahäiriön esiintyessä, se voidaan avata hätäavaustoiminnolla.

Ennen kannen avaamista:

HUOMIO!

Palovammojen vaara! Varmista, ettei veden lämpötila ole liian korkea ja pyykki kuumaa. Odota tarvittaessa, että ne ovat jäähtyneet.

HUOMIO!

Henkilövahingon vaara! Varmista, ettei rumpu pyöri. Odota tarvittaessa, että rumpu pysähtyy.

Varmista, että rummun sisällä oleva veden taso ei ole liian korkealla. Suorita tarvittaessa hätätyhjennys (katso luvun "Hoito ja puhdistus" kohta "Hätätyhjennys").

Avaa kansi seuraavasti:

1. Kytke laite pois toiminnasta painamalla Päällä/Pois -painiketta.
2. Irrota verkkopistoke verkkopistorasiasta.
3. Avaa suodatinläppä.
4. Vedä hätäavauskytkintä kerran alaspäin. Vedä sitä vielä kerran alaspäin, pidä se kireällä ja avaa samalla laitteen luukku.

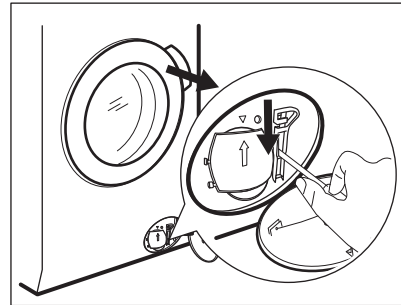

5. Ota pyykki ulos ja sulje laitteen kansi.
6. Sulje suodatinläppä.

17. KULUTUSARVOT

17.1 Kommentti



Laitteen mukana toimitetun energiamerkin QR-koodi sisältää linkin verkkosivustolle, jossa on EU EPREL -tietokannassa olevat laitteen suorituskykytiedot. Säilytä energiamerkki käyttöohjeen ja kaikkien muiden tämän laitteen mukana toimitettujen asiakirjojen kanssa. Joitakin tietoja on saatavilla myös EPREL:issä käyttämällä linkkiä <https://eprel.ec.europa.eu> sekä laitteen arvokilpeen merkittyä mallin nimeä ja tuotenumeroa. Katso arvokilven sijainti kohdasta "Laitteen kuvaus".



Arvot ja ohjelman kesto voivat vaihdella erilaisten olosuhteiden mukaan (esim. huoneen lämpötila, veden lämpötila ja paine, täyttömäärä ja pyykin laatu, syöttöjännite) sekä muuttaessa ohjelman oletusasetuksia.

17.2 Euroopan unionin komission asetuksen 2019/2023 mukaisesti

| Eco 40-60 ohjelma | kg | kWh | Litraa | tt:mm | % | °C | kierrosta minuu- tissa ¹⁾ |
|----------------------|------|-------|--------|-------|-------|------|---|
| Täysi koneellinen | 10.5 | 0.950 | 64.0 | 03:59 | 53.00 | 38.0 | 1351 |
| Puolikoneellinen | 5.25 | 0.660 | 50.0 | 02:59 | 53.00 | 36.0 | |
| Neljänneskoneellinen | 2.5 | 0.195 | 40.0 | 02:40 | 54.00 | 23.0 | 1351 |

¹⁾ Suurin linkousnopeus.

Virrankulutus eri tiloissa

| Pois päältä (W) | Valmiustila (W) | Ajastettu käynnistymi- nen (W) | Valmiustila verkkoon yh- distettynä (W) |
|-----------------|-----------------|--------------------------------------|---|
| 0.50 | 0.50 | 4.00 | 2.00 ¹⁾ |

Aika pois päältä/valmiustilaan on enintään 15 minuuttia.

¹⁾ Yhdistetyn toiminnon vuosittainen energiankulutus on noin 17,5 kWh. Tämän toiminnon yhteys voidaan katkaista luvun "Wi-Fi-yhteyden asettaminen" ohjeita noudattamalla.

17.3 Yleiset ohjelmat

| Ohjelma | kg | kWh | Litraa | tt:mm | % | °C | kierr/min |
|---------------------------------|------|-------|--------|-------|-------|------|-----------|
| Puuvilla ¹⁾ 90 °C | 10.5 | 3.200 | 90.0 | 04:10 | 52.00 | 85.0 | 1400 |

| Ohjelma | kg | kWh | Litraa | tt:mm | % | °C | kierr/min |
|-------------------------------------|------|-------|--------|-------|-------|------|-----------|
| Puuvilla 60°C | 10.5 | 2.200 | 90.0 | 04:00 | 52.00 | 55.0 | 1400 |
| Puuvilla ²⁾ 20°C | 10.5 | 0.400 | 90.0 | 03:20 | 52.00 | 20.0 | 1400 |
| Synteettiset 40°C | 4.0 | 0.800 | 55.0 | 02:15 | 35.00 | 40.0 | 1200 |
| Hellävarainen ³⁾ 30°C | 2.0 | 0.400 | 60.0 | 01:05 | 35.00 | 30.0 | 1200 |
| Villa 30°C | 1.5 | 0.300 | 65.0 | 01:05 | 30.00 | 30.0 | 1200 |

1) Sopii erittäin likaisten tekstiilien pesemiseen.

2) Soveltuu hieman likaantuneen puuvilla-, synteettisen ja sekapyykin pesuun.

3) Suorittaa lisäksi vähän likaisen pyykin pikapesun.

18. PIKAOPAS

18.1 Päivittäiskäyttö

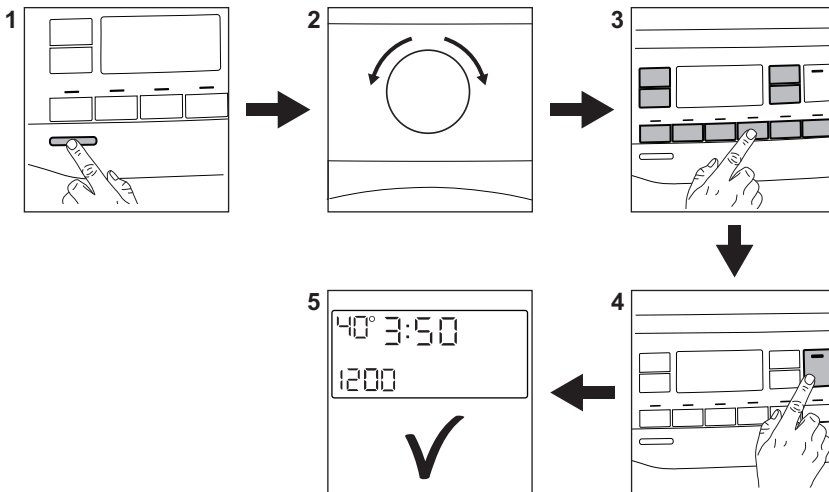

- Kytke pistoke verkkopistorasiaan.
- Avaa vesihana.
- Kytke laitteeseen virta (1) painamalla painiketta **Päällä/Pois**.
- Käännä ohjelmanvalitsinta haluamasi ohjelman asettamiseksi (2).

- Aseta haluamasi lisätoiminnot painamalla vastaavia kosketuspainikkeita (3).
- Aseta pyykit rumpuun yksi kerrallaan ylittämättä ilmoitettua maksimitäyttömäärää. Sulje luukku ja varmista, etteivät pyykit jää tiivisteen ja luukun väliin.

- **AutoDose-säiliötä** käyttäessä laite annostelee pesu- ja huuhteluaineen automaattisesti. Varmista, etteivät säiliöt ole tyhjiä. Lisää pesuaine ja muut lisäaineet oikeaan lokeroon **manuaalisia lokeroja** käyttäessä.

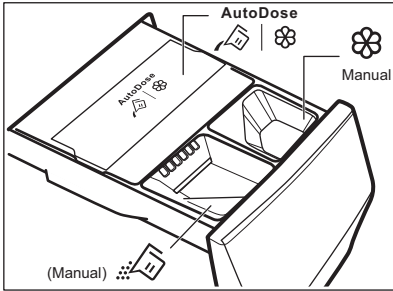

Kun käytät manuaalisessa lokerossa nestemäistä pesuainetta, aseta paikoilleen nestemäisen pesuaineen lokero.

- Käynnistä ohjelma koskettamalla **Käynnistä/Tauko** -painiketta (4).
- Laite käynnistyy.
- Poista pyykki ohjelman päätyttyä.
- Kytke laite pois päältä painamalla **Päällä/Pois** -painiketta.



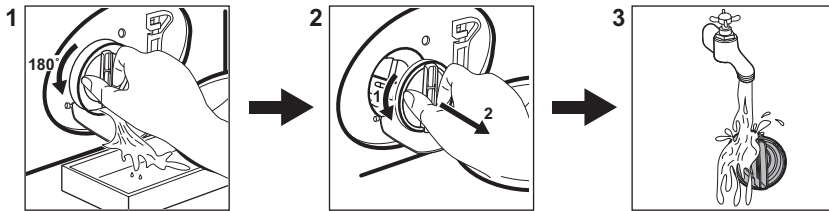

18.2 Tyhjennuspumpun suodattimen puhdistaminen



Puhdista suodatin säännöllisesti ja erityisesti silloin, kun näytössä näkyy hälytyskoodi **E2**.

18.3 Ohjelmat

| Ohjelmat | Täyttö | Tuotekuvaus |
|-----------------|-----------------------|--|
| QuickCare 69min | 5.0 kg | Puuvilla ja synteettiset vaatteet. Tehokas ohjelma, joka takaa hyvän pesutuloksen lyhyessä ajassa. |
| Puuvilla | 10.5 kg ¹⁾ | Valkoinen ja värillinen puuvilla. Ihanteellinen normaali- ja erittäin liikkaiselle pyykille. |
| Synteettiset | 4.0 kg | Synteetti tai sekapyykki. |
| Hellävarainen | 2.0 kg | Arkalaatuiset tekstiilit, kuten akryyli, viskoosi, polyesteri. |

| Ohjelmat | Täyttö | Tuotekuvaus |
|--|--|---|
|  Villa/Silkki | 1.5 kg | Konepestävä villa ja käsin pestävä villa ja hienopyykki. |
| Pika 20min | 3.0 kg | Puuvillavaatteet ja tekokuitu, vähän likaiset tai kerran käytetyt. |
|  Höyry raik | 1.0 kg | Puuvilla- ja synteettiset vaatteet, joista on poistettava rypyt. |
| Linkous/Tyhjennys | 10.5 kg ¹⁾ | Pyykin linkoaminen ja veden tyhjentäminen rummusta. Kaikki muut tekstiilit paitsi villa ja arkalaatuiset tekstiilit. |
| Huuhdeltu | 10.5 kg ¹⁾ | Kaikki muut tekstiilit paitsi villa ja erittäin arkalaatuiset tekstiilit. Pyykkien huuhdeltu- ja linkousohjelma. |
| Urheiluvaatteet | 4.0 kg | Urheiluvaatteet, synteettiset kuidut kuten polyesteri, polyesteri/elastaanisekoitukset, polyamidi. Sopii hien poistamiseen teknisistä urheiluvaatteista. |
| Peitot | 3.0 kg | Synteettiset ja untuvapeitot, topatut vaatteet, peitot. |
|  Outdoor | 2.0 kg ²⁾ 1.0 kg ³⁾ | Nykyaikaiset ulkoilu-urheiluvaatteet. |
|  Hygienia | 10.5 kg ¹⁾ | Valkoinen puuvilla. Tämä pesuohjelma poistaa yli 99,99 % bakteereista ja viruksista ⁴⁾ Lisäksi se takaa asianmukaisen vähennyksen allergeenien määrässä. |
| Eco 40–60 | 10.5 kg ¹⁾ | Vähäinen energiankulutus puuvillalle. Alentaa lämpötilaa ja pidentää aikaa hyvän pesutuloksen saavuttamiseksi. |

1) Tämän ohjelman täyttömäärä ei ole näytössä näkyvissä.

2) Pesuohjelma.

3) Pesuohjelma ja vettä hylkivän pinnan käsittelyvaihe.

4) Testattu lajeilla Staphylococcus aureus, Enterococcus faecium, Candida albicans, Pseudomonas aeruginosa ja MS2 Bacteriophage ulkopuolisen tahon suorittamassa testissä, jonka suoritti Swisstatet Testmaterialien AG v. 2021 (Testiraportti nro 202120117).

19. YMPÄRISTÖNSUOJELU

Kierrätä materiaalit, jotka on merkitty merkillä

 Kierrätä pakkaus laittamalla se asianmukaiseen kierrätysastiaan. Suojele ympäristöä ja ihmisten terveyttä kierrättämällä sähkö- ja elektroniikkaromut.

Älä hävitä merkillä  merkittyjä kodinkoneita kotitalousjätteen mukana. Palauta tuote paikalliseen kierrätyskeskukseen tai ota yhteyttä paikalliseen viranomaiseen.

electrolux.com

157085860-A-192024

