



Electrolux



electrolux.com/register



EF1631094Q

FI Käyttöohje | **Pesukone**



Tervetuloa Electroluxin pariin! Kiitos, että olet valinnut tämän laitteen.



Saat käyttöön liittyviä neuvoja, esitteitä, vianmääritysohjeita sekä huolto- ja korjausohjeita:

www.electrolux.com/support

Oikeus muutoksiin pidätetään.

SISÄLTÖ

1. TURVALLISUUSTIEDOT.....	2
2. TURVALLISUUSOHJEET.....	4
3. TUOTEKUVAUS.....	6
4. TEKNISET TIEDOT.....	8
5. ASENNUS.....	8
6. LISÄVARUSTEET.....	12
7. KÄYTTÖPANEELI.....	13
8. ENNEN ENSIKÄYTTÖÄ.....	19
9. AUTODOSE-TEKNIikka (AUTOMAATTINEN ANNOSTELU).....	19
10. OHJELMAT.....	26
11. SOVELLUS JA MUUT LISÄOHJELMAT.....	30
12. WI-FI - YHTEYDEN ASETUKSET.....	30
13. PÄIVITTÄINEN KÄYTTÖ.....	33
14. VIHJEITÄ JA NEUVOJA.....	37
15. HOITO JA PUHDISTUS.....	39
16. VIANMÄÄRITYS.....	46
17. KULUTUSARVOT.....	49
18. PIKAOPAS	51
19. YMPÄRISTÖNSUOJELU.....	53

1. TURVALLISUUSTIEDOT



Lue tämän laitteen mukana toimitetut ohjeet huolella ennen laitteen asennuksen ja käytön aloittamista.

Valmistaja ei ota vastuuta henkilövahingoista tai vahingoista, jotka aiheutuvat virheellisestä asennuksesta tai käytöstä.

Säilytä ohjeita aina varmassa ja helposti tavoitettavassa paikassa tulevia käyttökertoja varten.

1.1 Lasten ja taitamattomien henkilöiden turvallisuus

- 8-vuotiaat ja sitä vanhemmat lapset sekä henkilöt, joilla on fyysisiä, aisteihin liittyviä tai henkisiä rajoitteita tai

puutteellinen kokemus tai tuntemus, voivat käyttää tätä laitetta vain, jos heitä valvotaan tai ohjataan laitteen turvallisessa käytössä ja jos he ymmärtävät käyttöön liittyvät vaarat.

- Tuote on pidettävä 3–8-vuotiaiden lasten ja erittäin laajoista ja monimutkaisista toiminnallisista rajoitteista kärsivien henkilöiden ulottumattomissa, ellei heitä valvota jatkuvasti.
- Alle 3-vuotiaat lapset tulee pitää kaukana laitteesta, ellei heitä valvota jatkuvasti.
- Lapsia on valvottava, etteivät he ryhdy leikkimään laitteella.
- Kaikki pakkaukset tulee pitää lasten ulottumattomissa ja hävittää asianmukaisesti.
- Pidä pesuaineet lasten ulottumattomissa.
- Pidä lapset ja kotieläimet poissa laitteen luota silloin, kun laitteen luukku on auki.
- Jos laitteessa on lapsilukko, sitä on käytettävä.
- Lapset eivät saa puhdistaa laitetta tai suorittaa siihen kohdistuvia käyttäjän huoltotoimenpiteitä ilman valvontaa.

1.2 Yleinen turvallisuus

- Tämä laite on tarkoitettu ainoastaan kotitaloustyyppisen, konepesuun sopivan pyykin pesemiseen.
- Tämä laite on suunniteltu yhden kotitalouden kotitalouskäyttöön sisätiloissa.
- Tätä laitetta voidaan käyttää toimistoissa, hotellihuoneissa, aamiaismajoituspaikoissa, maatilamajoituspaikoissa ja muissa saman tyyppisissä majoitustiloissa, joissa kyseinen käyttö ei ylitä (keskimääräisiä) kotitalouskäytön tasoja.
- Älä muuta laitteen teknisiä ominaisuuksia.
- Laitteen enimmäispyykkikuorma on 9 kg. Ohjelmien enimmäistäyttömäärää ei saa ylittää (ks. kappale “Ohjelmataulukko”).
- Tulovesipisteestä tulevan veden paineen tulee olla poistotien liittimessä välillä 0,5 bar (0,05 MPa) ja 10 bar (1,0 MPa).

- Pohjan tuuletusaukot eivät saa olla maton tai muun lattiapäällysteen peitossa.
- Laite tulee liittää vesijohtoverkkoliitäntään käyttämällä tuotteen mukana toimitettuja tai muita valtuutetun huoltopalvelun toimittamia uusia letkusarjoja.
- Vanhaa letkustoa ei saa käyttää.
- Jos virtajohto vaurioituu, sen saa vaihtaa vain valmistaja, valtuutettu huoltoliike tai vastaava ammattitaitoinen henkilö, jotta vältytään sähkövaaroilta.
- Kytke laite pois päältä ja irrota pistoke pistorasiasta, ennen kuin aloitat huoltotoimet.
- Älä käytä korkeapainevesisuihkuja ja/tai höyryä laitteen puhdistamiseen.
- Puhdista laite kostealla liinalla. Käytä ainoastaan neutraaleja pesuaineita. Älä käytä hankaavia tuotteita, hankaavia sieniä, liuotteita tai metalliesineitä.
- Jos kuivausrumpu asennetaan pesukoneen päälle, käytä oikeaa Electrolux:n hyväksymää torniasennussarjaa (katso lisätietoa luvusta "Lisävarusteet - Torniasennussarja").

2. TURVALLISUUSOHJEET

2.1 Asennus



Asennuksessa on noudatettava asiaankuuluvia paikallisia määräyksiä.

- Poista kaikki pakkausmateriaalit ja kuljetuspultit, mukaan lukien kumiholkki välilevyllä.
- Säilytä kuljetuspultit varmassa paikassa. Jos laitetta halutaan siirtää tulevaisuudessa, kuljetuspultit tulee asentaa takaisin rummun lukitsemiseksi ja sisäisten vaurioiden välttämiseksi.
- Siirrä laitetta aina varoen, sillä se on raskas. Käytä aina suojakäsineitä ja suojaavia jalkineita.
- Noudata koneen mukana toimitettuja asennusohjeita.
- Vaurioitunutta laitetta ei saa asentaa tai käyttää.
- Älä asenna tai käytä laitetta tilassa, jossa se voi altistua alle 0 °C lämpötilalle tai sääolosuhteille.
- Varmista, että laitteen asennuspaikan lattia on tasainen, vakaa, lämmönkestävä ja puhtas.
- Varmista riittävä ilmankierto laitteen ja lattian välissä.
- Kun laite on asetettu lopulliseen asennuspaikkaan, tarkista, että se on oikein tasapainossa vesivaakaa käyttäen. Säädä tarvittaessa laitteen säätöjalkoja.
- Laitetta ei saa asentaa suoraan lattaviemärin päälle.
- Laite tulee suojata vesiroiskeilta ja liialliselta kosteudelta.
- Älä asenna laitetta paikkaan, jossa laitteen luukua ei voida avata kokonaan.
- Älä aseta suljettua astiaa laitteen alapuolelle mahdollisten vesivuotojen varalta. Ota yhteyttä valtuutettuun

huoltoliikkeeseen tarkistaaksesi, mitä lisävarusteita voidaan käyttää.

2.2 Sähkökytkentä

VAROITUS!

Tulipalon ja sähköiskun vaara.

- VAROITUS: Tämä laite on tarkoitettu asennettavaksi/liitettäväksi rakennuksen maadoitusliitäntään.
- Kytke pistoke maadoitettuun pistorasiaan.
- Varmista, että arvokivessä olevat parametrit ovat verkkovirtalähteen sähköarvojen mukaisia.
- Älä käytä jakorasioita tai jatkojohtoja.
- Varmista, ettei pistoke ja virtajohto vaurioidu. Jos virtajohto joudutaan vaihtamaan, vaihdon saa suorittaa vain valtuutettu huoltoliike.
- Kytke pistoke pistorasiaan vasta asennuksen jälkeen. Varmista, että laitteen verkkovirtakytkentä on ulottuvilla laitteen asennuksen jälkeen.
- Älä koske virtajohtoon tai pistokkeeseen märillä käsillä.
- Älä vedä virtajohdosta pistoketta irrottaessasi. Vedä aina pistokkeesta.

2.3 Vesiliitäntä

- Tuloveden lämpötila ei saa ylittää 25 °C.
- Älä vaurioita vesiletkuja.
- Ennen uusien putkien liittämistä, kun putkia ei ole käytetty pitkään aikaan, korjaustöiden jälkeen tai kun uusia laitteita (vesimittarit, jne.) on asennettu, anna veden virrata, kunnes se on puhdasta ja kirkasta.
- Tarkista ensimmäisen käyttökerran aikana ja sen jälkeen, ettei laitteessa ole näkyviä merkkejä vesivuodoista.
- Älä käytä jatkoletkua, jos vedenottoletku on liian lyhyt. Ota yhteyttä valtuutettuun huoltoliikkeeseen vedenottoletkun vaihtoa varten.
- Laitteen pakkauksesta ottamisen yhteydessä tyhjennysletkusta saattaa tulla vettä. Tämä johtuu tehtaalla vedellä suoritetuista laitetesteistä.
- Voit pidentää tyhjennysletkua siten, että letkun pituus on enintään 400 cm. Ole yhteydessä valtuutettuun

huoltokeskukseen muunlaisen tyhjennysletkun ja jatkeen suhteen.

- Varmista, että vesihana on ulottuvilla laitteen asennuksen jälkeen.

2.4 Käyttö

VAROITUS!

Virheellinen käyttö voi aiheuttaa henkilövahinkoja, sähköiskuja, tulipaloja, palovammoja tai laitteen vaurioitumisen.

- Noudata pesuaineen pakkauksen turvallisuusohjeita.
- Älä aseta helposti syttyviä tuotteita tai helposti syttyvien aineiden kanssa kosketuksissa olleita tuotteita laitteeseen, laitteen päälle tai sen lähelle.
- Älä pese tekstiilejä, joissa on runsaasti öljyä, rasvaa tai muita rasvaisia aineita. Muutoin pesukoneen kumiosat voivat vaurioitua. Esipese kyseiset tekstiilit käsin ennen niiden pesemistä koneessa.
- Älä koske luukun lasiin pesuohjelman ollessa käynnissä. Lasi voi olla kuuma.
- Varmista, että kaikki metalliosat on poistettu pyykistä.

2.5 Huolto

- Laitteen korjaukseen liittyvissä asioissa tulee ottaa yhteyttä valtuutettuun huoltoliikkeeseen. Ainoastaan alkuperäisiä varaosia saa käyttää.
- Huomioithan, että itse suoritettavat tai muut kuin ammattilaisen suorittamat korjaukset voivat aiheuttaa vaaratilanteita ja mitätöidä takuun.
- Seuraavat varaosat ovat saatavilla vähintään 10 vuoden ajan mallin tuotannon lopettamisesta: moottori ja moottorin harjat, moottorin ja rummun välinen voimansiirto, pumpput, iskunvaimentimet ja jouset, pesurumpu, rummun ristikko ja vastaavat kuulalaakerit, lämmittimet ja lämpövastukset, mukaan lukien lämpöpumput, putket ja vastaavat laitteistot, kuten letkut, venttiilit, suodattimet ja Aquastop-järjestelmät, piirilevyt, elektroniset näytöt, painekeytkimet, termostaatit ja anturit, ohjelmistot ja laiteohjelmistot, nollausohjelmisto mukaan lukien, luukku, luukun saranat ja tiivisteet, muut tiivisteet,

luukun lukitus, muoviset lisäosat (esim. pesuainelokerot). Aika voi olla maassasi pidempi. Lisätietoja saat verkkosivustoltamme.

- Huomaa, että jotkin näistä varaosista ovat saatavilla ainoastaan ammattilaiskorjaajille ja kaikki varaosat eivät välttämättä koske kaikkia malleja.
- Lisätietoa tämän tuotteen sisällä olevista lamputa sekä erikseen myytävistä varalampuista: Kyseiset lamput on suunniteltu kestämaan kodinkoneissa vaativia fyysisiä olosuhteita (esim. lämpötila, värinä, kosteus) tai ne antavat tietoa laitteen toimintatilasta. Niitä ei ole tarkoitettu muihin käyttötarkoituksiin eivätkä ne sovi huoneiden valaisemiseen.

2.6 Hävittäminen

VAROITUS!

Loukkaantumisen tai tukehtumisen vaara.

- Irrota laite sähköverkosta ja vedenjakelusta.
- Leikkaa virtajohto poikki aivan laitteen sivulta ja hävitä se.
- Poista luukun lukitus, jotta lapset ja eläimet eivät voisi jäädä kiinni rummun sisälle.
- Hävitä laite paikallisten kotitalouksien sähkö- ja elektroniikkalaiteromua (WEEE) koskevien määräyksien mukaisesti.

3. TUOTEKUVAUS

3.1 Erikoistoiminnot

Uusi pesukoneesi täyttää kaikki nykyajan vaatimukset ja pesee pyykkiä hellävaraisesti säästäten vettä, energiaa ja pesuainetta.

- **AutoDose-tekniikka** annostelee automaattisesti oikean määrän pesuainetta täyttömäärän mukaan; lokerossa on kaksi integroitua säiliötä (pesuaine + huuhteluaine) sekä kaksi lisälokeroa manuaalista lisäystä varten. Se tarjoaa parhaan käyttäjoustavuuden.

- **SensiCare System** tunnistaa täyttömäärän ja säätää ohjelman keston 30 sekunnissa. Pesuohjelma mukautuu täyttömäärään ja tekstiilien tyyppiin optimoiden keston, energian- sekä vedenkulutuksen. Tutustu kappaleeseen "SensiCare täyttömääräntunnistus" saadaksesi lisätietoja.
- **Wi-Fi-yhteyden** avulla voit käynnistää pesuohjelman ja tarkistaa sen tilan kaukosäätimestä.

3.2 Laitteen yleiskuvaus

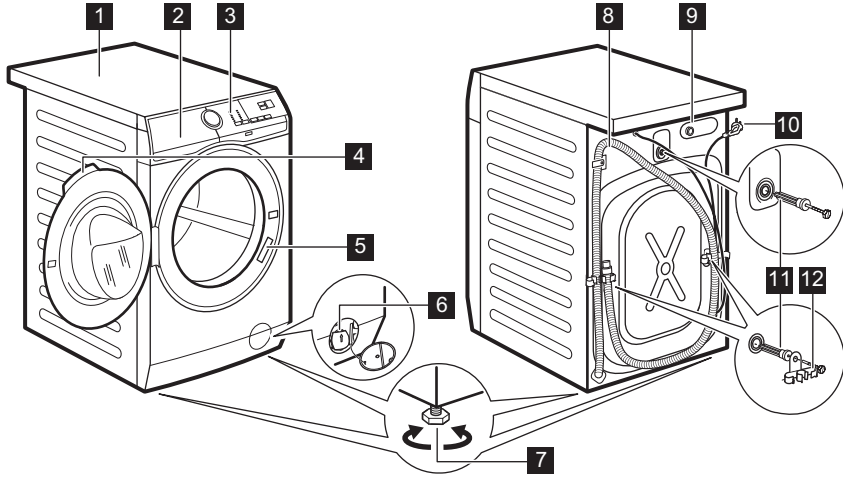

- 1 Kansilevy
- 2 Pesuainelokerikko AutoDose-säiliöllä ja manuaalisilla lokeroilla
- 3 Käyttöpaneeli
- 4 Luukun kahva
- 5 Arvokilpi
- 6 Tyhjennuspumpun sihti

- 7 Säätöjalat laitteen tasapainotukseen
- 8 Tyhjennysletku
- 9 Vedenottoletkun liitäntä
- 10 Virtajohto
- 11 Kuljetuspultit
- 12 Letkutuki

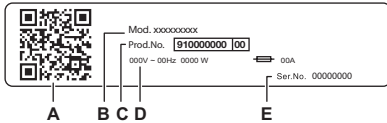

Arvokilven merkinnät:

- A. QR-koodi
- B. mallin nimi
- C. tuotenumero
- D. sähköluokitukset
- E. sarjanumero

Skannaan laitteen **QR-koodi** rekisteröidäksesi tuotteesi ja saadaksesi siitä kaiken irti.

- - Voit tarkastella laitteen tietoja, asiakirjoja ja artikkeleita parhaiden ominaisuuksien käytöstä (käyttöopas on saatavilla myös osoitteesta electrolux.com/manuals)
- - Voit lukea käyttö-, vianmääritys-, huolto- ja korjausohjeita (saatavilla myös osoitteessa electrolux.com/support)
- - Voit ostaa laitteeseesi lisävarusteita, kulutustarvikkeita ja alkuperäisiä vaihto-osia (saatavilla myös osoitteessa electrolux.com/shop)

3.3 Monikieliset merkit

Koneen mukana toimitetaan tarramerkkejä eri kielillä.

Voit liimata haluamasi merkin ohjelmanvalitsimen viereen.

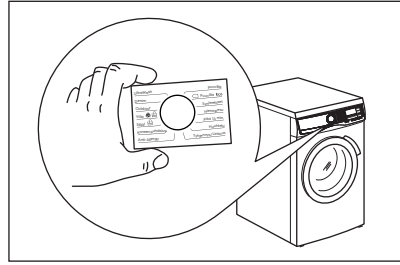

4. TEKNISET TIEDOT

Mitat	Leveys/korkeus/kokonaissyvyys	59,7 cm /84,7 cm /65,8 cm
Sähkökytkentä	Jännite Kokonaisvirta Sulake Taajuus	230 V 2100 W 10 A 50 Hz
Suojaustaso kiinteiden hiukkasten ja kosteuden sisääntulon estämisessä, jonka suojapeite varmistaa, lukuun ottamatta niitä kohtia, joissa pienjännitelaitteilla ei ole mitään kosteussuojaa		IPX4
Vedenpaine	Vähimmäistaso Enimmäistaso	0,5 bar (0,05 MPa) 10 bar (1,0 MPa)
Vedensyöttö ¹⁾		Kylmä vesi
Enimmäiskuorma	Cotton (Puvuilla)	9 kg.
Linkousnopeus	Suurin linkousnopeus	1351 kierrosta minuutissa

¹⁾ Liitä vedenottoletkut hanaan, jossa on 3/4" kierteitys.

5. ASENNUS

VAROITUS!

Lue turvallisuutta koskevat luvut.

5.1 Pakkauksesta poistaminen

1. Avaa luukku. Tyhjennä rumpu.

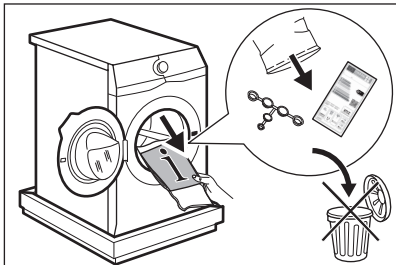

i

Laitteen mukana toimitettavat lisävarusteet voivat vaihdella mallista riippuen.

2. Aseta pakkauselementti lattialle laitteen taakse ja aseta se varoen alas sen takaosan varaan. Poista

polystyreenisuoja pohjalta.

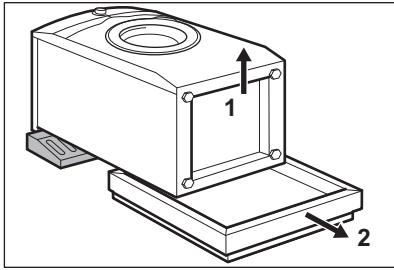

⚠ HUOMIO!

Älä aseta pesukonetta sen etuosan varaan.

3. Aseta laite takaisin pystyasentoon. Irrota virtajohto ja tyhjennysletku letkupidikkeestä.

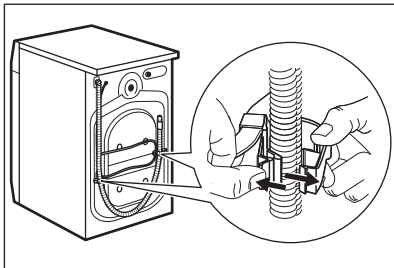

⚠ VAROITUS!

Tyhjennysletkusta saattaa tulla vettä. Tämä johtuu siitä, että pesukone on testattu tehtaalla.

4. Irrota kolme kuljetuspulttia ja vedä muoviset välilevyt ulos.

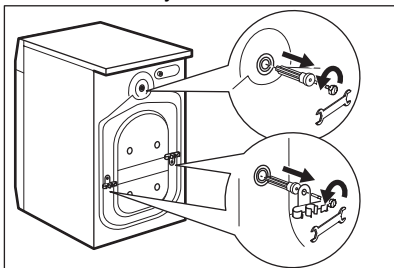

Pakkausmateriaalit ja kuljetustuet kannattaa säilyttää mahdollisia tulevia laitteen kuljetuksia varten.

5. Aseta ohjekirjapussissa olevat muovitulpat reikiin.

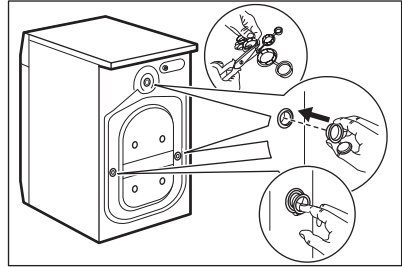

5.2 Asennusta koskevat tiedot

Sijoitus ja tasaus

Säädä laite oikeaoppisesti estääksesi laitteen tärinän, äänen ja liikkeen sen käytön aikana.

1. Asenna laite tasaiselle kovalle lattialle. Laite on asennettava vakaaksi ja vaakatasoon. Varmista, ettei laite kosketa seinään tai muihin kalusteisiin ja että laitteen alapuolella on riittävästi vapaata tilaa ilmankiertoa varten.
2. Löysää tai kiristä säädettäviä jalkoja vaakatason asennon saavuttamiseksi. Kaikkien jalkojen on oltava tukevasti lattialla.

⚠ VAROITUS!

Älä käytä pahvia, puuta tai vastaavia materiaaleja laitteen jalkojen alla tason säätämiseksi.

Tuloletku

⚠ HUOMIO!

Varmista, ettei letkuissa ole vaurioita ja etteivät liitännät vuoda. Älä käytä jatkoletkua, jos tuloletku on liian lyhyt. Ota yhteyttä valtuutettuun huoltoliikkeeseen saadaksesi tietoa tuloletkun vaihtamisesta.

1. Liitä tuloletku laitteen takaosaan tarvittaessa. Yleensä se asennetaan jo tehtaalla.

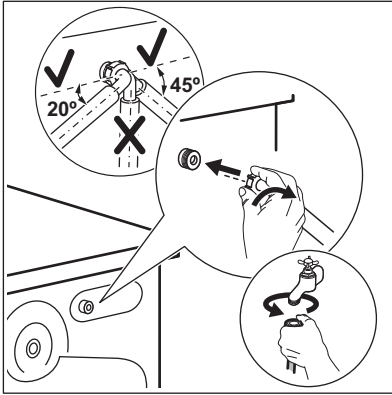

2. Suuntaa se vasemmalle tai oikealle vesihanalla sijainnista riippuen. Varmista, ettei vedenottoletku ole pystyasennossa.
3. Löysää tarvittaessa rengasmutteria letkun asettamiseksi oikeaan asentoon.
4. Liitä vedenottoletku kylmävesihananaan, jossa on 3/4 tuuman kierteitys.
5. Joissakin malleissa voi olla veden tuloletku, jossa on vedenrajoitin. Se estää luonnollisesta ikääntymisestä johtuvan letkun vuotamisen. Ikkunassa oleva sektori osoittaa tämän vian **A**. Jos vika esiintyy, sulje vesihana ja ota yhteyttä valtuutettuun huoltoliikkeeseen letkun vaihtoa varten.

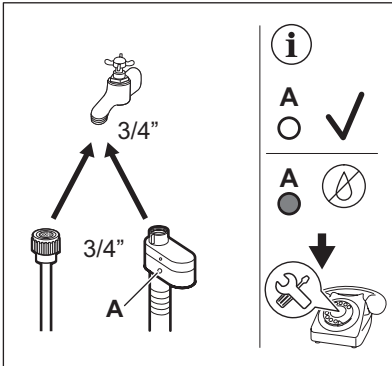

VAROITUS!

Tuloveden lämpötila ei saa ylittää 25 °C.

Vedenpoisto

Tyhjennysletkun pitäisi olla vähintään 60 cm:n korkeudella ja enintään 100 cm:n korkeudella.



Voit pidentää tyhjennysletkua enintään 400 cm pituiseksi. Ota yhteyttä valtuutettuun huoltokeskukseen muunlaisen tyhjennysletkun ja jatkeen ostamiseksi.

Varmista, että tyhjennysletku on asennettu niin, että jäljelle jäävät hiukkaset eivät pääse altaasta laitteeseen.

Liitä tyhjennysletku viemäriin ja kiristä se kiinnittimellä. Varmista, että tyhjennysletku on asennettu niin, että jäljelle jäävät hiukkaset eivät pääse altaasta laitteeseen.

Aseta letku suoraan huoneen seinään rakennettuun tyhjennysputkeen kiinnittimellä kiristäen.

Ilman muovista letkun ohjainta viemäriputkeen - Aseta tyhjennysletku putkeen ja kiristä se kiinnittimellä.

Tyhjennysletku voidaan taivuttaa U-muotoon ja asettaa muovisen letkunpidikkeen ympärille. Pesualtaan reunaan - kiinnitä pidike vesihananaan tai seinään.



Varmista, ettei muoviohjain voi liikkua laitteen tyhjennyksen aikana ja ettei tyhjennysletkun päätä ole upotettu veteen. Likaista vettä voi palata laitteeseen. Osta varusteita valtuutetulta jälleenmyyjältä.

Tuuletusaukolla varustettuun pystyputkeen - Aseta tyhjennysletku suoraan tyhjennysputkeen tai pystyputkeen.



Tyhjennysletkun päässä on aina oltava ilmarako, toisin sanoen tyhjennysputken sisähalkaisijan (vähintään 38 mm - vähintään 1,5") on oltava suurempi kuin letkun ulkohalkaisija.

Tyhjennysletku voidaan liittää eri tavoin:

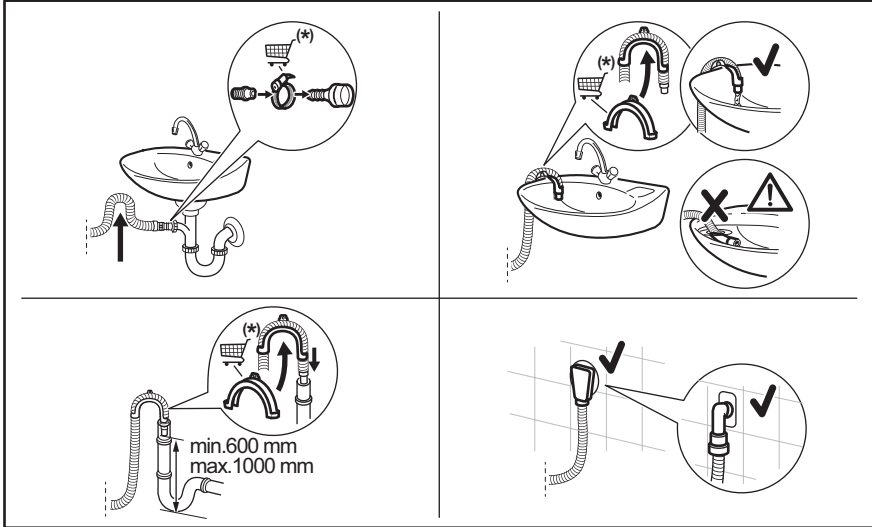

(*) Voi muuttua ilman erillistä ilmoitusta.

5.3 Sähkökytkentä

Kytke verkkopistoke verkkopistorasiaan vasta asennuksen lopuksi.

Vaaditut sähköarvot on merkitty arvokilpeen sekä esitetty ”Tekniset tiedot” -luvussa. Varmista, että ne ovat yhteensopivia käytetyn verkkovirtalähteen kanssa.

Tarkista, että kotitaloudessa tapahtuva sähköasennus kestää vaaditun enimmäiskuorman, ottaen huomioon myös kaikki muut mahdollisesti käytössä olevat laitteet.

Laite tulee kytkeä maadoitettuun pistorasiaan.

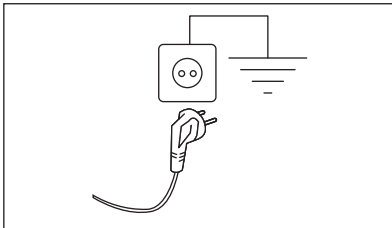

Kun laite on asennettu paikalleen, virtajohdon on oltava helppopääsyisessä paikassa.

Ota yhteyttä valtuutettuun huoltoliikkeeseen sähkötöiden suorittamiseksi asennuksen yhteydessä.

Valmistaja ei ota mitään vastuuta vahingoista tai loukkaantumisista, jotka johtuvat turvatoimien noudattamatta jättämisestä.

6. LISÄVARUSTEET

6.1 Saatavilla osoitteesta www.electrolux.com/shop tai valtuutetulta jälleenmyyjältä



Ainoastaan Electroluxin hyväksymät asianmukaiset lisävarusteet voivat taata laitteen turvallisuusstandardit. Jos hyväksymättömiä osia käytetään, mahdolliset vaateet mitätöityvät.

6.2 Kiinnityslevypakkaus

Jos asennat laitteen puulattialle, asenna laite kiinnityslevyihin.

Lue lisävarusteen mukana toimitetut ohjeet tarkasti.

6.3 Torniasennussarja

Kuivausrumpu voidaan asentaa pesukoneen päälle **ainoastaan oikeaa torniasennussarjaa** käyttäen.

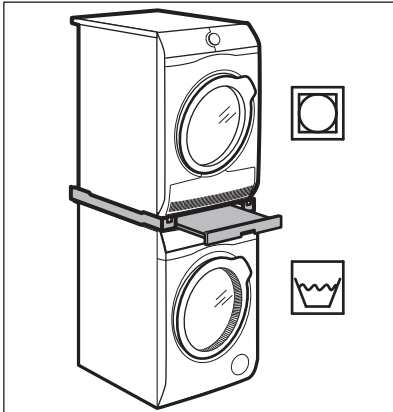

VAROITUS!

Kuivausrumpua ei saa asentaa pesukoneen alapuolelle. Varmista yhteensopiva torniasennussarja tarkistamalla laitteidesi syvyys.

6.4 Vetolaatikollinen jalusta

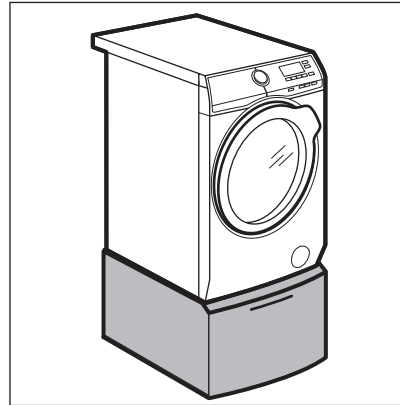

Tarkoitettu laitteen nostamiseen, helpottaa koneen täyttöä ja tyhjennystä. Laatikkoa voidaan käyttää pyykin säilytykseen, kuten: pyyhkeiden, puhdistustuotteiden jne. muiden tuotteiden säilytykseen.

7. KÄYTTÖPANEELI

7.1 Käyttöpaneelin kuvaus

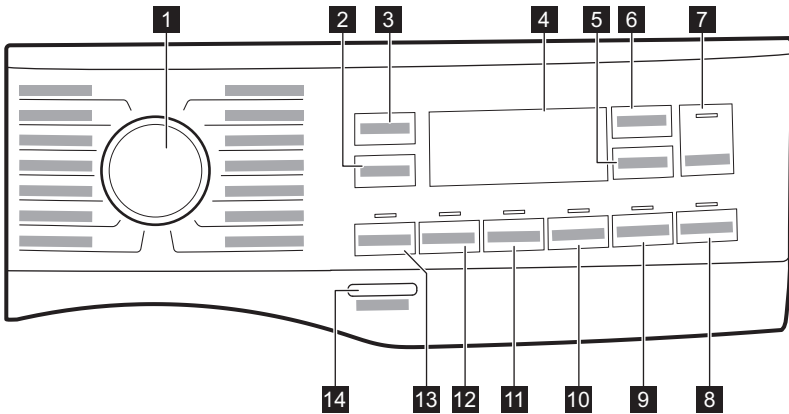

Lisätoimintoja ei voi valita kaikissa pesuohjelmissa. Tarkista lisätoimintojen ja pesuohjelmien yhteensopivuus "AutoDose ja lisätoimintojen yhteensopivuus ohjelmien kanssa" kappale "Ohjelmat"-luvussa. Lisätoiminto voi sulkea pois jonkin toisen toiminnon, ja laite ei tällöin salli samanaikaisesti asettaa yhteensopimattomia lisätoimintoja. Varmista, että näyttö ja kosketuspainikkeet ovat aina puhtaat ja kuivat.

1 Ohjelmasäädin

Pesuohjelman valitseminen. Katso lisätietoa "Ohjelmat"-luvusta.

Kun asetat ohjelman, laite valitsee automaattisesti ohjelman oletuslinkousnopeuden. Kosketa tätä painiketta toistuvasti

- **vaihtaaksesi linkousnopeutta.** Näytössä näkyy vain asetetun ohjelman tarjomat linkousnopeudet.
- **--- Valitse Ei linkousta -lisätoiminto.** Aseta tämä lisätoiminto kytkeäkseksi kaikki linkousvaiheet pois käytöstä. Laite suorittaa vain valitun pesuohjelman tyhjennysvaiheen. Aseta tämä lisätoiminto hyvin hellävaraisesti käsiteltävien kankaiden ollessa kyseessä. Huuhteluvaihe käyttää enemmän vettä joissakin pesuohjelmissa.

Spin-kosketuspainikkeella voit myös asettaa seuraavat:

-  **Aktivoi Rypistymisen esto -lisätoiminto .** Viimeistä huuhteluvettä ei tyhjennetä koneesta, jotta estettäisiin pyykin rypistyminen. Pesuohjelma päättyy jättäen veden koneeseen, ja loppulinkousta ei suoriteta.

Näytössä näkyy  -merkkivalo.

Luukku pysyy lukittuna. Rumpu pyörii tasaisesti ryppyjen vähentämiseksi. Sinun täytyy ensin tyhjentää vesi, jotta voisit avata luukun.





Kosketa Start/Pause  -painiketta, jolloin laite suorittaa linkousvaiheen ja tyhjentää koneesta veden.

-  Käynnistä lisätoiminto Silent
 Kaikki linkousvaiheet (väli- ja loppulinkous) ohitetaan, ohjelma päättyy ja vesi jää rumpuun. Tämä auttaa vähentämään ryppyjä.
 Koska ohjelman äänitaso on erittäin alhainen, sitä voidaan käyttää öisin hyödyntäen edullisempaa yösähköä. Joissakin ohjelmissa huuhteluissa käytetään enemmän vettä.

 Näytössä näkyy  -merkkivalo.
 Luukku pysyy lukittuna. Rumpu pyörii tasaisesti ryppyjen vähentämiseksi. Sinun täytyy ensin tyhjentää vesi, jotta voisit avata luukun.

 Kosketa painiketta Start/Pause painiketta : laite suorittaa vain tyhjennysvaiheen.

Laite tyhjentää veden automaattisesti noin 18 tunnin kuluttua.

3 Temp. kosketuspainike	Kun valitset pesuohjelman, laite ehdottaa automaattisesti oletuslämpötilaa. Kosketa tätä painiketta toistuvasti, kunnes haluamasi lämpötila tulee näkyviin näyttöön. Kun näytössä näkyy merkkivalo _ _ *, laite ei lämmitä vettä.
4 Näyttö	Antaa lisätietoa ohjelman asettamiseen. Katso lisätietoa kappaleesta "Näyttö".
 5 AutoDose Huuhteluaine-kosketuspainike	Huuhteluaineen automaattisen annostelun kytkeminen päälle ja pois päältä. Katso lisätietoa luvusta "AutoDose-tekniikka (automaattinen annostelu)".
 6 AutoDose Neste-mäinen pesuaine - kosketuspainike	Pesuaineen automaattisen annostelun kytkeminen päälle ja pois päältä. Katso lisätietoa luvusta "AutoDose-tekniikka (automaattinen annostelu)".
 7 Start/Pause kosketuspainike	Käynnistä, keskeytä laite tai käynnissä oleva ohjelma tätä painiketta koskettamalla.
 Lisää vaatteita	Pesuvaiheen alussa voit keskeyttää ohjelman ja lisätä tai poistaa vaatteita. Lisätietoja saat kohdasta "Luukun avaaminen – Pyykin lisääminen".



Kytke toinen lisätoiminnoista tai molemmat lisätoiminnot päälle painamalla tätä painiketta toistuvasti.

Vastaava merkkivalo syttyy näyttöön.

-  Etäkäynnistys

Valitse tämä lisätoiminto yhdistääksesi laitteen sovellukseen.



Kun tätä painiketta kosketetaan, merkkivalo  vilkkuu näytössä muutaman sekunnin ajan.

Kun Start/Pause  -painiketta on kosketettu, merkkivalo  syttyy näyttöön ja Etäkäynnistys vahvistetaan.



8 Etäkäynnistys/Delay Start kosketuspainike



Kun Start/Pause  -painiketta kosketetaan  -merkkivalon vilkkumisen päätyttyä, Etäkäynnistys-toiminto ei kytkeydy toimintaan, vaan asetettu ohjelma käynnistyy.

-  Delay Start

Tällä lisätoiminnoilla voit ohjelmoida ohjelman käynnistymään sinulle sopivana ajankohtana.

Aseta haluamasi ajastus koskettamalla painiketta toistuvasti. Pidentää aikaa yhden tunnin välein 20 tuntiin saakka.

Kun olet koskettanut Start/Pause  -painiketta, merkkivalo  ja valittu viive-aika syttyvät näyttöön, ja laite aloittaa ajanlaskennan.

9 Time Manager kosketuspainike

Tällä lisätoiminnoilla voit vähentää ohjelman kestoa. Katso kappale "Time Manager".

10 Easy Iron kosketuspainike

Laitte pesee ja linkoaa pyykin hellävaraisesti ryppyjen muodostumisen estämiseksi. Laitte alentaa linkousnopeutta, käyttää enemmän vettä ja mukauttaa ohjelman keston pyykin tyyppiin mukaan.



Lapsilukko

Tällä lisätoiminnoilla voit estää lapsia leikkimästä käyttöpaneelilla.

Kytke tämä lisätoiminto **päälle/pois päältä** pitämällä painiketta Easy Iron painettuna, kunnes  **syttyy/sammutuu** näytöllä.

Jos se on päällä, painikkeita painaessa painikkeen merkkivalo vilkkuu 3 kertaa.

11 Extra Rinse kosketuspainike

Tämän lisätoiminnoilla avulla voit lisätä muutaman huuhtelun valitun pesuohjelman mukaan.

Tämä lisätoiminto on tarkoitettu henkilöille, joilla on pesuaineallergia tai herkkä iho.

Tämä lisätoiminto pidentää ohjelman kestoa.

Vastaava merkkivalo syttyy kosketuspainikkeen yllä ja jää palamaan seuraavien ohjelmien ajaksi, kunnes kyseinen lisätoiminto kytketään pois toiminnasta.



Soft Plus -lisätoiminto

Tämän lisätoiminnoilla ominaisuuksien ansiosta huuhteluaine jakautuu tasaisesti pyykkiin, jolloin sen vaikutukset kankaisiin tehostuvat. Suositellaan huuhteluainetta käyttäessä.

Kytke tämä lisätoiminto **päälle/pois päältä** pitämällä painiketta Extra Rinse painettuna, kunnes  **syttyy/sammutuu** näytöllä.

Kosketa tätä painiketta tahranpoistovaiheen lisäämiseksi ohjelmaan. Vastaava merkkivalo syttyy kosketuspainikkeen yläpuolella.

Kun tätä painiketta painetaan, merkkivalo **+** syttyy pesuaineen symbolin lähelle ja laite annostelee pesuainetta automaattisesti lisää, kun automaattinen pesuainesäiliö otetaan käyttöön.

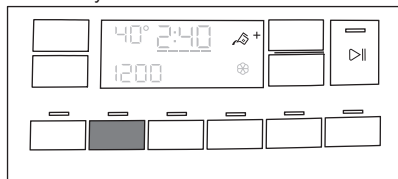

12 Stains kosketuspainike

Jos automaattinen pesuainesäiliö on pois päältä, tämä lisätoiminto voidaan suorittaa perinteisen pesukoneen tapaan lisäämällä pesu- tai lisääinetta manuaaliseen lokeriin.

Jos pesuainesäiliön painiketta painetaan Stains-lisätoiminnon ollessa päällä, AutoDose -toiminto kytkeytyy pois päältä, mutta Stains-lisätoiminto on edelleen päällä manuaalisessa tilassa.

Tämä lisätoiminto pidentää ohjelman kestoa.

13 Prewash kosketuspainike

Lisää käyttämällä tätä lisätoimintoa ohjelmaan 30 °C esipesuvaihe ennen pesuvaihetta.

Vastaava merkkivalo syttyy kosketuspainikkeen yläpuolella.

Tämän lisätoiminnon käyttöä suositellaan, kun pyykki on erittäin likaista (erityisesti jos siinä on hiekkaa, pölyä, mutaa tai muita kiinteitä hiukkasia).

Laite annostelee pesuainetta automaattisesti lisää esipesuvaiheen aikana.

Kun esipesuvaihe valitaan ja AutoDose on päällä, laite annostelee pesuaineen automaattisesti. Kun AutoDose on pois päältä, lisää pesuaine/lisäaine pesupalloon rummussa. Lisätoiminnot voivat pidentää ohjelman kestoa.

Äänisignaalit

Laitteessa on erilaisia äänimerkkejä, jotka aktivoituvat seuraavissa tapauksissa:

- Laitteen kytkeminen päälle (erityinen lyhyt äänimerkki).
- Laitteen kytkeminen pois päältä (erityinen lyhyt äänimerkki).
- Painikkeiden painaminen (napsahdusääni).
- Teet virheellisen valinnan (3 lyhyttä äänimerkkiä).
- Ohjelma on päättynyt (äänimerkkisarjat noin 2 minuutin ajan).
- Laitteen toimintahäiriö (äänimerkkisarjat noin 5 minuutin ajan).

Kun ohjelma on päättynyt, **voit kytkeä äänimerkit pois päältä päälle** koskettamalla Prewash ja Stains -painikkeita samanaikaisesti noin 6 sekunnin ajan.

Jos kytket äänimerkit pois päältä, ne toimivat edelleenkin laitteen toimintahäiriön sattuessa.

Käyttötuntilaskuri

Laitteen kokonaiskäyttöajan voi esittää tunteina alkaen ensimmäisestä käynnistyksestä. Tämä arvo laskee pesuohjelmien käyttöajan (ei sisällä taukoja eikä ajastetun käynnistymisen aikaa).

Tämän arvon voi saada näkyviin seuraavasti:

- Paina On/Off -painiketta muutaman sekunnin ajan.
- Aseta mikä tahansa ohjelma kääntämällä ohjelmäsäädintä.
- Paina painikkeita Stains ja Extra Rinse muutaman sekunnin ajan.
- Kolmen sekunnin kuluttua laitteen kokonaiskäyttöaika näkyy näytöllä: esim. 1276 tuntia, ja näytöllä näkyy teksti Hr kahden sekunnin ajan, 12 (tuhannet ja sadat) näkyy kahden sekunnin ajan ja 76 (kymmenet ja yksittäiset tunnit) näkyy kahden sekunnin ajan.

Jos toimenpiteet eivät tuota tulosta (aikakatkaisun, väärän ohjelmavalikon asennon tai väärän painikedyhdistelmän takia), kytke laitteen virta pois päältä ja toista vaiheet alusta asti.

Tehdasasetukset

Tehdasasetukset voi palauttaa painamalla painikkeita Easy Iron ja Time Manager muutaman sekunnin ajan.

Näytöllä näkyy --- noin viiden sekunnin ajan.

14

On/Off painike

Laite voidaan kytkeä päälle tai pois päältä painamalla tätä painiketta muutaman sekunnin ajan. Kaksi erilaista äänimerkkiä kuuluu, kun laite kytketään päälle tai pois päältä.

Koska Valmiustila-toiminto kytkee laitteen joissakin tapauksissa automaattisesti pois päältä energiankulutuksen vähentämiseksi, laitteen kytkeminen uudelleen päälle voi olla tarpeen.

Katso lisätietoa kohdasta "Valmiustila-lisätoiminto" luvusta "Päivittäinen käyttö".

7.2 Näyttö

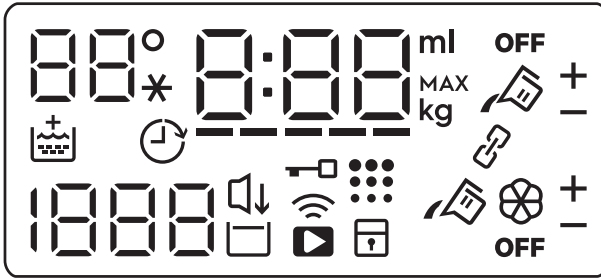

88°C*

Lämpötila-alue:

88°C

Lämpötilan merkkivalo.

--* Kylmän veden merkkivalo.



Soft Plus -merkkivalo.



Ajastetun käynnistymisen merkkivalo.

1888

Linkousalue:

Linkousnopeuden merkkivalo.

--- Ei linkousta -merkkivalo. Linkousvaihe on pois käytöstä.



Silent -merkkivalo.



Rypistymiseneston merkkivalo.



Luukun lukitus -merkkivalo.



Wi-Fi-yhteyden merkkivalo.



Etäkäynnistyksen merkkivalo.



Lapsilukon merkkivalo.



Rummun puhdistuksen merkkivalo. Katso lisätietoja "Huolto ja puhdistus" -kappaleen osiosta "Rummun puhdistus".



Time Manager -merkkivalo.



Digitaalinen merkkivalo voi näyttää seuraavaa:

- Ohjelman kesto, esim. 2:40:
- Ajastettu käynnistys, esim. 2h:
- Ohjelman loppu: 0:00:
- Varoituskoodi: esim. E2 I.
- Virhenäyttö: ---.
- Ilmoitus laitteen kokonaiskäyttötunneista. Lisätietoja on kappaleen "Ohjauspaneelin kuvaus" kohdassa "Käyttötuntimäärälaskuri".
- Muut asetusten viestit.

88ml

Nestemäisten lisäaineiden määrän merkkivalo (katso luku "AutoDose -tekniikka (Automaattinen annostelu)").





Maksimitäyttömäärän merkkivalo (katso luku "SensiCare System -täyttömäärätunnistus").

MAX Viikkuu, kun pyykkimäärä ylittää valitun ohjelman ilmoitetun maksimitäyttömäärän.



Yhdistetty-tilan merkkivalo. Syttyy, kun molemmat lokerot on yhdistetty ja täytetty samalla pesuaineella. AutoDose -toiminto huuhteluaineelle on pois käytöstä.



Nämä merkkivalot syttyvät pesuaineen säiliön merkkivalon  ja huuhteluaineen säiliön merkkivalon  viereen, kun pesu- tai huuhteluaineen automaattista annostelua lisätään tai lasketaan.



AutoDose huuhteluaineen säiliön merkkivalo. Kun merkkivalo syttyy, laite annostelee huuhteluaineen automaattisesti.

OFF

AutoDose-tilan merkkivalo. Syttyy, kun AutoDose-toiminto on pois käytöstä.



AutoDose nestemäisen pesuaineen säiliön merkkivalo. Kun merkkivalo syttyy, laite annostelee pesuaineen automaattisesti.

7.3 Time Manager

Tämän lisätoiminnon avulla voit lyhentää ohjelman kestoa tarpeidesi mukaan ja likaisuusasteesta riippuen.

Kun asetat pesuohjelman, näytössä näkyy oletuskesto ja viivoja -----.

Paina Time Manager painiketta lyhentääksesi ohjelman kestoa tarpeidesi mukaan. Näytössä näkyy ohjelman uusi kesto ja viivojen määrä vähenee sen mukaisesti:

---- valitaan, kun pyykin likaisuusaste on normaali.

---- pikaohjelma, kun kone on täynnä vähän likaantunutta pyykkiä.

-- erittäin nopea ohjelma vähän likaantuneelle pyykille (enintään puoli koneellista).

- lyhin ohjelma pienen pyykkimäärän raikastamiseksi.

Time Manager -toiminto on käytettävissä vain taulukossa mainituille ohjelmille.

merkkivalo

	Puuvilla	Synteettiset
----- 1)	■	■
-----	■	■
----	■	■
-- 2)	■	■
- 2)	■	■

1) Kaikkien ohjelmien oletuskesto.

2) Tämä Time Manager -lisätoiminnon taso ei ole käytettävissä 90 °C:ssa.





Osassa koneista ohjelman kesto lyhenee, ilman että viivat näkyvät.

8. ENNEN ENSIKÄYTTÖÄ



Voit huomata laitteessa hiukan vettä asennuksen aikana tai ennen ensimmäistä käyttökertaa. Vesi on jäänyt tehtaalla suoritetusta täydellisestä toimintatestistä, jonka avulla taataan koneen täydellinen kunto ja virheetön toiminta ennen sen toimitusta asiakkaalle.

1. Varmista, että kaikki kuljetuspultit on poistettu laitteesta.
2. Varmista, että verkkovirtalähde on käytettävissä ja vesihana on auki.

3. Muista täyttää AutoDose-säiliöt nestemäisellä pesuaineella  ja huuhteluaineella . Katso kohta "AutoDose-perusasetus" luvusta "AutoDose-teknologia".

4. Kaada rumpuun 2 litraa vettä.

Tämä aktivoi tyhjennysjärjestelmän.

5. Aseta puuvillalle tarkoitettu pesuohjelma ja valitse korkein lämpötila, älä kuitenkaan lisää pyykkiä koneeseen.

Tämä poistaa mahdolliset liat rummusta ja pesualtaasta.

9. AUTODOSE-TEKNIikka (AUTOMAATTINEN ANNOSTELU)



Lue tämä luku huolellisesti.

9.1 Johdanto

Pesu- ja huuhteluaineen oikea määrä varmistaa paremman pyykinhoidon ja hyvän pesutuloksen.

Liian suuri pesuainemäärä vahingoittaa pyykejä ja liian pieni määrä tuottaa huonomman pesutuloksen.

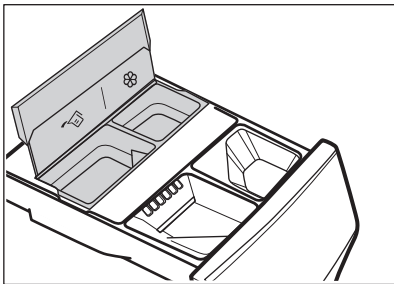

Tässä laitteessa on automaattinen annostelujärjestelmä, joka annostelee automaattisesti oikean määrän pesu- ja huuhteluainetta tekstiilien rakenteen ja värien kirkkautta säilyttämiseksi.





 AutoDose nestemäisen pesuaineen säiliö.

 AutoDose huuhteluainesäiliö.

Laite on esiasetettu tehtaalla sopimaan useimpiin käyttötapoihin.

Kun ohjelma on käynnistetty, laite annostelee automaattisesti oikean määrän pesu- ja huuhteluainetta todellisen täyttömäärän mukaan, jos AutoDose aktivoituu ja merkkivalot  ja/tai  ovat päällä näytössä.



Joissakin ohjelmissa AutoDose on kytketty pois päältä (merkkivalot  ja/tai  eivät näy ja näytössä näkyy **OFF**), koska on olemassa erikoispesuaineita tai -käsittelyjä vaativia vaatteita. Siinä tapauksessa lisää pesuaine ja muut lisäaineet oikeaan manuaaliseen lokeroon. Katso luvun "Ohjelmat" kappale "AutoDose-toiminnon ja lisätoimintojen yhteensopivuus ohjelmien kanssa".



Lisätietoa AutoDose-toiminnosta ja lisäasetusten käyttämisestä saat lataamalla sovelluksen.

9.2 Pesuainelokerikko AutoDose-säiliöllä ja manuaalisilla lokeroilla



Noudata aina pesuainepakkauksen merkittyjä ohjeita käyttäessä pesu- tai muita lisäaineita. Suosittelemme, ettei kuhunkin lokeroon merkittyä maksimitasomerkintää (**MAX**) ylitetä.

Jos molemmat AutoDose-säiliöt ovat käytössä asetetussa ohjelmassa, laite annostelee nestemäisen pesuaineen ja huuhteluaineen automaattisesti.

Jos yksi AutoDose-säiliö tai molemmat säiliöt ovat pois käytöstä (OFF) asetetussa ohjelmassa, lisää tuote manuaalisesti vastaavaan lokeroon.

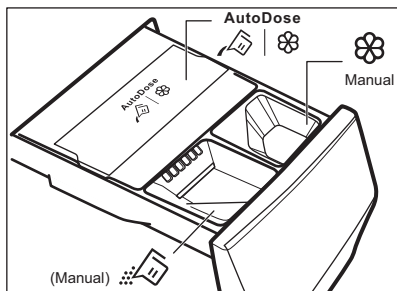

- AutoDose-säiliöt **nestemäiselle pesuaineelle** ja huuhteluaineelle .

VAROITUS!

Älä laita jauhemaista pesuainetta AutoDose-lokeroon.

- Pesuvaiheen manuaalinen lokero: **jauhe tai nestemäinen pesuaine.**



Kun käytät nestemäistä pesuainetta, käytä **erityistä nestemäisen pesuaineen lokeroa**. Katso tämän luvun kohta "Pesuaineen ja huuhteluaineiden manuaalinen annostelu". Nestemäisen pesuaineen lokero on rummun sisällä.

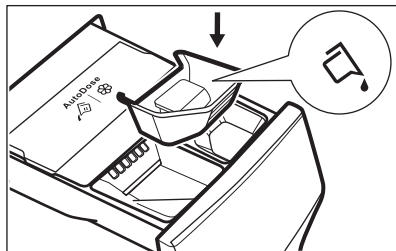

- **Nestemäisten lisäaineiden lokero** (huuhteluaine, tärkki).
- **MAX** Pesuaineen/lisäaineiden enimmäismäärä.

9.3 AutoDose-perusasetukset

Tehtaalla esiasetettujen suuren täyttömäärän annostelumäärät ovat 90 ml pesuainesäiliössä ja 25 ml huuhteluainesäiliössä: optimaalinen asetus useimpiin käyttövaatimuksiin. Laite käyttää näitä asetuksia kunkin pesun tarkan annostuksen laskemiseen täyttömäärän mukaan.

Ääriolosuhteissa (erittäin pehmeä tai kova vesi) ja erityisen pesuaineen (esim. erityisen tiivis) kohdalla suosittelemme kuitenkin säätämään esiasetettua määrää pesu- tai huuhteluainepakkauksen ohjeita noudattaen: esimerkiksi erittäin tiiviin pesuaineen kohdalla esiasetettua määrää voi olla tarpeen laskea huomattavasti.

Jos pesutulokset eivät ole tyydyttävät tai vaahtoa muodostuu liikaa pesun aikana, tämän tehdasasetuksen säätäminen voi olla tarpeen. Lue ohjeet perusasetuksien säätämiseen luvusta "AutoDose-asetustila", mutta sitä ennen:

1. Määritä vedenkovuustaso.

Tarkista alueesi vedenkovuustaso. Taso on yleensä jokin seuraavista: pehmeä, keskikova tai kova.

2. Määritä mukautettu pesuaineen annostelu.

Katso suositeltu määrä pesuaineen/ huuhteluaineen tuotepakkauksesta. Pesuaineen suositeltuun määrään vaikuttaa kolmen eri tekijän yhdistelmä:

- Vedenkovuuden taso (katso seuraava taulukko);
- Normaali likaisuustaso;
- Laitteen nimelliskapasiteetti (esim. maksimitäyttömäärä 9 kg). Jos pesuaineen tuotepakkauksen merkinnän nimelliskapasiteetti viittaa pienemmän kapasiteetin laitteisiin, mukautettua annosmäärää tulee lisätä 20 % suositellusta annostelusta.



Esimerkiksi jos kyseessä on nimelliskapasiteetiltaan 8 kg:n pesukone, veden kovuus keskikova, pyykin likaisuusaste normaali, annostelun voi tarkistaa pesuainepakkauksen annostelutaulukosta.

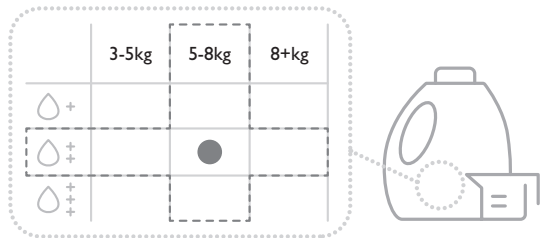

Vedenkovuuden tasot

Tasot	Vedenkovuuden arvoväli				
	°f1)	°d2)	°e3)	mmol / l	ppm
Pehmeä	<15	<8	<10	<1.4	<140
Keskikova ⁴⁾	15 - 25	8 - 14	0 - 17	1.5 - 2.5	150 - 250
Kova	>25	>14	>17	>2.5	>250

1) ranskalaiset asteet

2) saksalaiset asteet

3) englantilaiset asteet

4) Tehdasasetus, sopii useimpiin käyttöolosuhteisiin.

9.4 AutoDose-asetustila



Siirry AutoDose-asetustilaan ennen ohjelman asettamista. Asetustila voi peruuttaa väliaikaiset asetukset.

1. Paina On/Off -painiketta muutaman sekunnin ajan.
2. Odota noin 10 sekuntia, jotta laite suorittaa sisäisen tarkistuksen.

3. Siirry asetustilaan painamalla painikkeita Temp. ja Spin samanaikaisesti muutaman sekunnin ajan, kunnes näytössä näkyy merkkivalo ja pesuainesäiliön sekä huuhteluainesäiliön -merkkivalot. Laite poistuu määritytilasta oltuaan 10 sekuntia ilman vuorovaikutusta ohjauspaneelin kanssa.

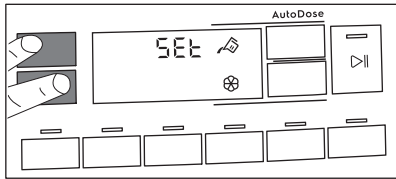

4. Kosketa vastaavia säiliön painikkeita toiminnon kytkemiseksi pois päältä ja päälle. Näytössä näkyy OFF säiliön ollessa pois käytöstä tai säiliön merkkivalo sen ollessa käytössä.

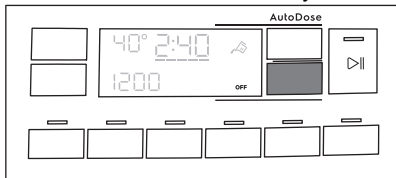

5. Aseta annostuksen perusasetukset koskettamalla vastaavia säiliöpainikkeita, kunnes näkyviin tulee pyykinhoitotuotteen oletusmäärä sekä kaksi nuolta näytön alaosaan. Pienennä annostusta koskettamalla painiketta Temp. toistuvasti ja lisää annostusta painamalla painiketta Spin: vähimmäislisäys on 1 ml (kukin yksittäinen lisäys) tai 10 ml (kun painiketta painetaan pitkään).

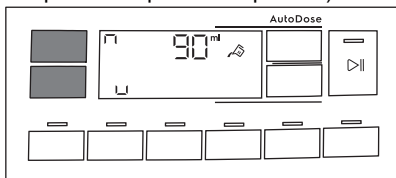

6. Noin 10 sekunnin kuluttua ohjelmatietojen näyttö tulee näkyviin uudelleen tai poistu välittömästi painamalla ja pitämällä alhaalla painikkeita Temp. ja Spin.

9.5 Pesuaineen ja huuhteluaineen lisääminen AutoDose



Lue osio "Pesuaineet ja muut huuhteluaineet" luvusta "Neuvoja ja vinkkejä".



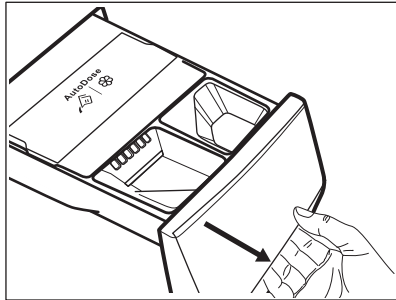

Suosittelemme, ettei maksimitasoa (**MAX**) ylitetä.

1. Avaa pesuaineen annostelija.

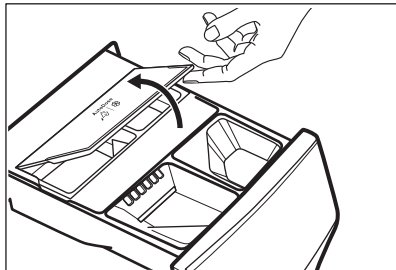

2. Nosta AutoDose-kansi.



3. Lisää AutoDose-pesuainesäiliöön vain nestemäistä pesuainetta varovasti . Täytä maksimitasolle **MAX**.

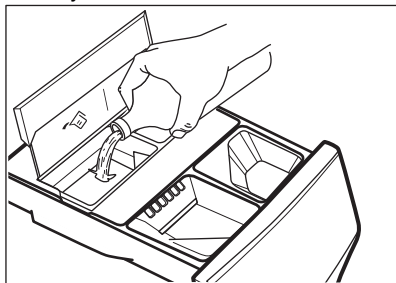

4. Lisää AutoDose-huuhteluainesäiliöön vain nestemäistä huuhteluainetta varovasti . Täytä maksimitasolle **MAX**.

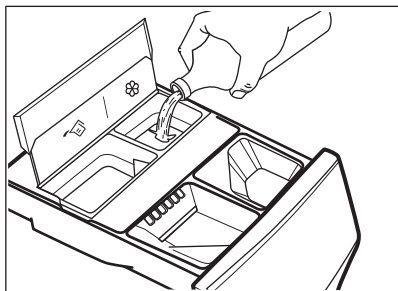

5. Laske AutoDose-kansi.

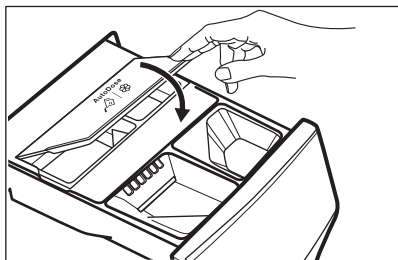

6. Sulje pesuainelokerikko kevyesti, kunnes se napsahtaa kiinni.

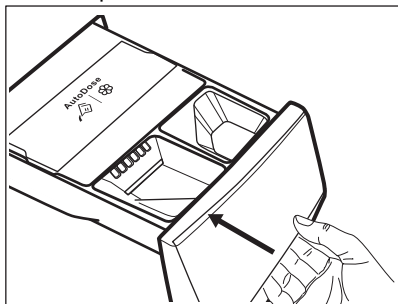

9.6 AutoDose alhaisen tason ilmoitus



Älä täytä AutoDose-säiliöitä uudelleen, ellei laite ilmoita yhden tai molempien säiliöiden olevan tyhjiä.

Kun käytössä olevan säiliön pesuainetaso on alhainen, vastaava merkkivalo vilkkuu hitaasti ja jatkuvasti näytössä.

Vilkkiminen loppuu, kun lokero täytetään.

Jos säiliötä ei täytetä ja ohjelma on käynnistynyt, merkkivalon vilkkuminen loppuu ja se jää palamaan pysyvästi. Merkkivalo alkaa vilkkua uudelleen, kun ohjelma on päättynyt.

Kun AutoDose on kytketty OFF-asentoon ja lokeron taso on alhainen, kyseisen lokeron asetettu määrä näkyy näytössä muutaman sekunnin ajan aina lokeron avaamisen yhteydessä muistuttaen sen täyttötarpeesta.

Jos molempien säiliöiden taso on alhainen, molemmat merkkivalot vilkkuvat, mutta näytössä näkyy vain pesuaineen asetettu määrä.



Jos säiliöt täytetään ennen kuin laite kytketään toimintaan ensimmäistä kertaa, AutoDose-merkkivalo ei vilku.

⚠ HUOMIO!

Säiliöt tulee täyttää merkiltään ja tyyppiltään samanlaisella aikaisemmin käytetyllä pesu-/huuhtelu-/lisäaineella. Muussa tapauksessa puhdista säiliöt ennen niiden täyttämistä uudelleen.

9.7 AutoDose-toiminnosta siirtyminen manuaaliseen annosteluun

AutoDose-toiminto voidaan poistaa käytöstä yhden tai molempien säiliöiden kohdalla painamalla vastaavan painikkeen symbolia.

Esimerkki:

- Huuhteluainesäiliö voidaan kytkeä pois päältä painamalla huuhteluaineen  -painiketta, kunnes näytössä näkyy **OFF**.

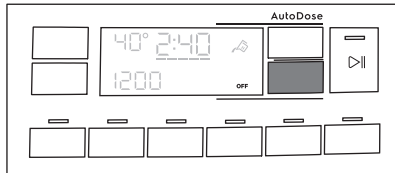

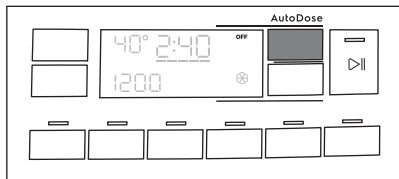

- Jos jonkin muun kuin AutoDose-säiliöissä olevien pesuaineiden käyttö on tarpeen, pesuainesäiliö voidaan kytkeä off-asentoon painamalla pesuaineen  -painiketta, kunnes näytössä näkyy **OFF**.



9.8 Toiminnon AutoDose poistaminen käytöstä

Jos haluat käyttää konetta AINOASTAAN manuaalisesti, voit kytkeä Autodose-toiminnon pois päältä. Kun olet siirtynyt AutoDose-asetustilaan painamalla pitkään painikkeita Temp. ja Spin:

1. Napsauta pesuaineen painiketta  tai huuhteluaineen painiketta , kunnes näytössä näkyy **OFF**: AutoDose poistuu kokonaan käytöstä vastaavan tai molempien säiliöiden kohdalla.

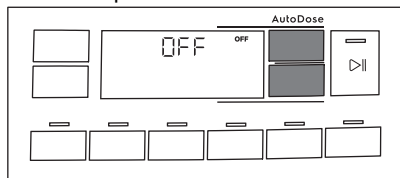

2. Noin 10 sekunnin kuluttua näyttöön palautuu ohjelman tietonäyttö.

9.9 Pesuaineen ja lisäaineiden manuaalinen annostelu

AutoDose-säiliöihin verrattuna voi olla tarpeen käyttää toisenlaista pesu- tai huuhteluainetta. Varmista ensin, että AutoDose-säiliöt on pois käytöstä ja lisää sitten pesu- ja/tai muita huuhteluaineita manuaalisiin lokeroihin.



Älä ylitä maksimimerkintää (**MAX**).

1. Avaa pesuaineen annostelija.

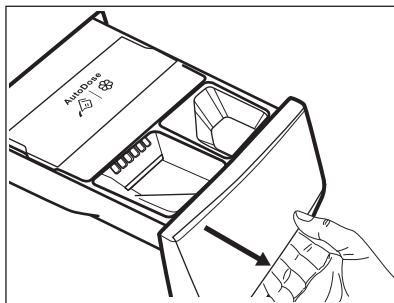

2. Lisää pesuainetta lokeroon . Kun käytät nestemäistä pesuainetta, katso kohta "Nestemäisen pesuaineen manuaalinen lisääminen".

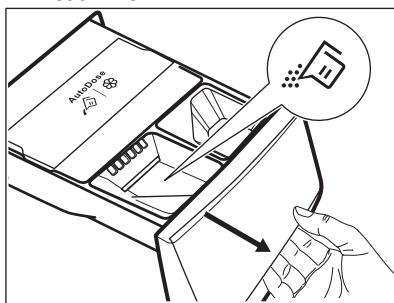

3. Voit halutessa lisätä huuhteluainetta lokeroon  Manual .

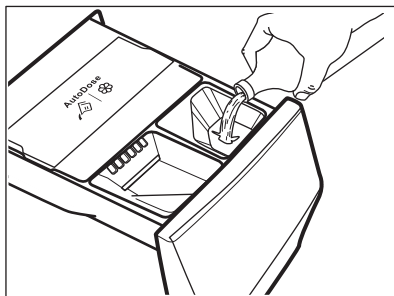

4. Sulje pesuainelokerikko kevyesti, kunnes se napsahtaa kiinni.

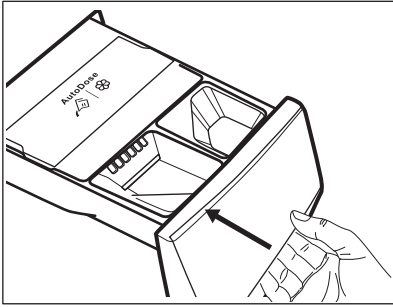

Nestemäisen pesuaineen manuaalinen lisääminen

1. Aseta nestemäisen pesuaineen lokero paikoilleen.

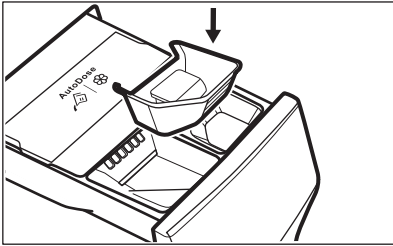

2. Lisää nestemäinen pesuaine lokeroon

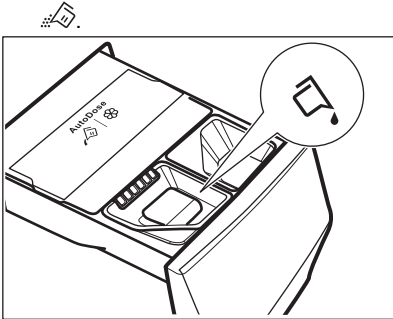

3. Sulje pesuainelokerikko kevyesti, kunnes se napsahtaa kiinni.

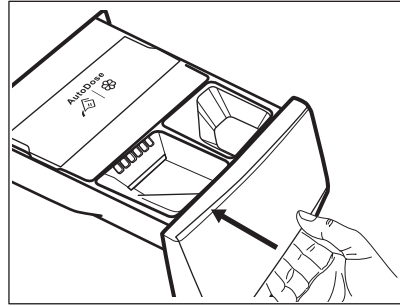

Jos laitetta ei ole käytetty yli 4 viikkoon ja säiliöt ovat täysiä, pesu-/huuhteluaine voi sitkiytyä tai kuivua. Lokero tulee puhdistaa luvun "Huolto ja puhdistus" ohjeiden mukaisesti.

9.10 Lokero auki -ilmoitus

Pesuainelokeron tulee olla aina suljettuna ohjelman ollessa käynnissä.

Lokerossa oleva anturi tunnistaa, jos lokero on auki (tai jos sitä ei ole suljettu hyvin) ohjelman ollessa käynnissä. Laitteen toiminta keskeytyy tällöin välittömästi.

Jos Start/Pause  -painiketta painetaan, laitteesta kuuluu äänimerkki ja näytön kaikki merkkivalot sammuvat lukuun ottamatta AutoDose-merkkivaloja, jotka palavat muutaman sekunnin ajan. Näyttö palaa tämän jälkeen edelliseen keskeytystilaan.







Tämä tapahtuu, vaikka käyttäjä kytkisi AutoDose-toiminnon pois päältä.

Ohjelma voidaan käynnistää uudelleen varmistamalla, että lokero on suljettu hyvin ja painamalla Start/Pause  -painiketta.

10. OHJELMAT

10.1 Ohjelmataulukko

Ohjelma Oletuslämpötila Lämpötila-alue	Viitteellinen linkousno- peus Linkousno- peuden as- teikko [kierr/min]	Enim- mäis- kuorma	Ohjelman kuvaus (Pestävän pyykin ja likaisuustason tyyppi)
Puuvilla 40 °C 90 °C – Kylmä	1400 kierr./min. (1400– 400)	9 kg	Valkoinen ja värillinen puuvilla. Ihanteellinen normaali- ja erit- täin likaiselle pyykille.
Synteettiset 30 °C 60 °C – Kylmä	1200 kierr./min (1200 – 400)	4 kg	Synteetti tai sekapyykki. Normaali likaisuusaste.
Hellävarainen 30 °C 40 °C – Kylmä	800 kierr./min (1200– 400)	2 kg	Arkalaatuiset tekstiilit (esim. akryyli, viskoosi ja sekapyykki), jotka edellyttävät hellävaraisempaa pesua. Normaali likaisuus- aste.
Villa  40°C 40 °C – Kylmä	1200 kierr./min (1200– 400)	1,5 kg	Konepestävä villa, käsinpestävä villa ja muut tekstiilit, joissa on merkintä «käsinpesu» ¹⁾
Pika 20min 30 °C 40 °C – 30 °C	1200 kierr./min (1400– 400)	3 kg	Siliävät ja sekapyykki. Vähän likainen ja raikastettava pyyk- ki.
Huuhdeltu	1400 kierr./min. (1400– 400)	9 kg	Kaikki muut tekstiilit paitsi villa ja erittäin arkalaatuiset tekstiilit. Pyykkien huuhdeltu- ja linkousohjelma. Oletuslinkousnopeus vastaa puuvillaohjelmien linkousnopeutta. Vähennä linkousno- peutta pyykkityypin mukaan. Tarvittaessa, aseta Extra Rinse- lisätoiminto huuhdeltuvaiheiden lisäämiseksi. Kun linkousno- peus on alhainen, laite suorittaa kevyitä huuhdeltuja ja lyhyen linkouksen.
Linkous/Tyhjennys	1400 kierr./min. (1400 – 400)	9 kg	Pyykin linkoaminen ja veden tyhjentäminen rummusta. Kaikki muut tekstiilit paitsi villa ja arkalaatuiset tekstiilit.
Farkut 30 °C 40 °C – Kylmä	800 kierr./min (1200 – 400)	4 kg	Denim-kankaiden erikoisohjelma hellävaraisella pesuvaiheella värien haalistumisen ja tahrojen minimoimiseksi. Pienempää täyttömäärää suositellaan hellävaraisempaa hoitoa varten.
Urheiluvaatteet 30 °C 40 °C – Kylmä	1200 kierr./min (1200 – 400)	4 kg	Sekapyykki, urheiluvaatteet. Lievästi likaantuneet tai raikas- tettavat vaatteet.
Silkki 30 °C	800 kierr./min. (800 – 400)	0,5 kg	Koneella ja käsin pestävät silkkipyykkit sekä muut arkalaatuiset tekstiilit. Mahdollistaa arkalaatuisimpienkin tekstiilien käsittele- misen rummun äärimmäisen kevyen liikkeen ansiosta. Vähän- nä rypypää suorittamalla täydellinen pesu- ja kuivausohjelma.

Ohjelma Oletuslämpötila Lämpötila-alue	Viitteellinen linkousno- peus Linkousno- peuden as- teikko [kierr/min]	Enim- mäis- kuorma	Ohjelman kuvaus (Pestävän pyykin ja likaisuustason tyyppi)
Peitot 30 °C 60 °C – Kylmä	800 kierr./min (800 – 400)	3 kg	Erikisiohjelma synteettiselle huovalle tai peitolle, untuvapeit- toille, päiväpeitolle ja niin edelleen. Käytä nestemäistä pesuai- netta herkille materiaaleille, kuten villalle tarkoitettua pesuai- netta.
Outdoor  30 °C 40 °C – Kylmä	1200 kierr./min (1200– 400)	2,5 kg ²⁾ 1 kg ³⁾	<div data-bbox="516 424 1025 528" style="border: 1px solid black; padding: 5px;">  <p>Älä käytä huuhteluainetta ja varmista, ettei pesuainelokerossa ole huuhteluainejäämiä.</p> </div> <p>Ulkovaatteet, tekniset, urheilukankaat, vettä hylkivät ja hengit- tävät takit, irrotettavalla fleece-kerroksella tai sisäosalla varus- tetut ulkoilutakit. Suositeltu täyttömäärä on 2,5 kg. Tätä ohjel- maa voidaan käyttää myös vettä hylkivän pinnan käsittelyoh- jelmana, joka on suunniteltu erityisesti hydrofobisen pinnoit- teen omaavien tekstiilien käsittelyyn. Suorita vettä hylkivän pinnan palauttava ohjelma seuraavasti:</p> <ul style="list-style-type: none"> • Lisää pesuaine lokeroon . • Lisää erityistä vettä hylkivän tekstiilin palauttavan pinnan käsittelyainetta huuhteluainelokeroon . • Vähennä pyykin määrää niin, että täyttömäärä on 1 kg. <div data-bbox="516 839 1025 1023" style="border: 1px solid black; padding: 5px;">  <p>Voit parantaa vettä hylkivän pinnan käsittelyä edelleen kuivaamalla pyykit Outdoor kuivaus- rummussa ohjelmalla (jos käytettävissä ja jos vaatteen hoito-ohjemerkinä sallii rumpukui- vauksen).</p> </div>
Hygieniä  60 °C	1400 kierr./min. (1400 – 400)	9 kg	<p>Valkoinen puuvilla. Tämä suuritehoinen pesuohjelma, yh- dessä höyrykäsittelyn kanssa, poistaa yli 99,99 % bakteereis- ta ja viruksista⁴⁾ pitäen lämpötilan yli 60 °C koko pesuvaiheen ajan; sisältää lisätoimenpiteen, joka kohdistuu kuituihin höyry- vaiheessa, kohennettu huuhteluvaihe takaa pesuaineen pois- ton samoin kuin mikro-organismien jäänteiden poiston. Tämä ohjelma takaa myös asianmukaisen vähennyksen siitepölyn/ allergeenien määrissä.</p>

Ohjelma Oletuslämpötila Lämpötila-alue	Viitteellinen linkousno- peus Linkousno- peuden as- teikko [kierr/min]	Enim- mäis- kuorma	Ohjelman kuvaus (Pestävän pyykin ja likaisuustason tyyppi)
--	---	--------------------------	---

Eco 40-60 40 °C 5)	1400 kierr/min. (1400– 400)	9 kg	Valkoinen ja värinpitävä puuvilla. Normaalisti likainen pyykki. Energiankulutus laskee ja pesuohjelman pituus kasvaa, ja näin hyvä pesutulos on taattu.
------------------------------	--------------------------------	------	---

- 1) Tämän ohjelman aikana rumpu pyörii hitaasti hellävaraista käsittelyä varten. Voi vaikuttaa siltä, että rumpu ei pyöri tai se ei pyöri kunnolla, mutta tämä on kuitenkin normaalia tälle ohjelmalle.
- 2) Pesuohjelma.
- 3) Pesuohjelma ja vettä hylkivän pinnan käsittelyvaihe.
- 4) Testattu lajeilla Staphylococcus aureus, Enterococcus faecium, Candida albicans, Pseudomonas aeruginosa ja MS2 Bacteriophage ulkopuolisen tahon suorittamassa testissä, jonka suoritti Swisstest Testmaterialien AG v. 2021 (Testiraportti nro 202120117).
- 5) Euroopan unionin komission asetuksen 2019/2023 mukaan tämä ohjelma pystyy pesemään lämpötilassa 40 °C tai 60 °C pestävän normaaliilikesen puuvillapyykin samanaikaisesti yhdellä ohjelmalla 40 °C lämpötilassa.



Katso pyykin lämpötila, ohjelman kesto sekä muut tiedot luvusta "Kulutusarvot". Energiankulutuksen kannalta tehokkaimpia ohjelmia ovat yleensä alhaisempaa lämpötilaa käyttävät ja pi-deempään kestävät ohjelmat.

Ohjelmavaihtoehtojen yhteensopivuus

	OHJELMA	Puuvilla	Synteettiset	Hellävarainen	Villa	Pika 20min	Huuhtelu	Linkous/Tyhjennys	Farkut	Urheiluvaatteet	Silkki	Peitot	Outdoor	Hygienia	Eco 40-60
Vaihtoehdot															
AutoDose pesuaine	■	■	■	■	■	■	■	■	■	■	■	■	■	■	■
AutoDose huuhteluaine	■	■	■	■	■	■	■	■	■	■	■	■	■	■	■
Spin	■	■	■	■	■	■	■	■	■	■	■	■	■	■	■
--- Ei linkousta	■	■	■	■	■	■	■	■	■	■	■	■	■	■	■
Rypistymisen esto	■	■	■	■	■	■	■	■	■	■	■	■	■	■	■

	OHJELMA	Puuvilla	Synteettiset	Hellävarainen	Villa	Pika 20min	Huuhtelu	Linkous/Tyhjennys	Farkut	Urheiluvaatteet	Silkki	Peitot	Outdoor	Hygienia	Eco 40-60
Vaihtoehdot															
 Silent		■	■	■					■						
Prewash		■	■							■					
Stains ¹⁾		■	■						■						■
Extra Rinse		■	■	■			■		■	■			■	■	
Soft Plus		■	■	■					■			■		■	
Easy Iron		■	■						■						
Time Manager		■	■												
Delay Start		■	■	■	■	■	■	■	■	■	■	■	■	■	■

1) Tämä lisätoiminto ei ole käytettävissä alle 40 °C:n ohjelmissa.

Pesuojelman sopivat pesuaineet

	Puuvilla	Synteettiset	Hellävarainen	Villa	Pika 20min	Farkut	Urheiluvaatteet	Silkki	Peitot	Outdoor	Hygienia	Eco 40-60
Yleiskäyttöinen pesuaine ¹⁾	▲	▲	--	--	--	--	--	--	--	--	▲	▲
Yleinen nestepe-suaine	▲	▲	--	--	▲	--	▲	--	--	--	▲	▲
Väriällisen pyykin nestepe-suaine	▲	▲	--	--	▲	--	▲	--	--	--	--	▲

	Puuvilla	Synteettiset	Hellävarainen	Villa	Pika 20min	Farkut	Urheiluvaatteet	Siikki	Peitot	Outdoor	Hygienia	Eco 40-60
Hienopyykki, vil-lavaatteet	--	--	▲	▲	--	▲	--	▲	▲	▲	--	--
Erikois	--	--	▲	▲	--	▲	▲	▲	▲	▲	▲	--

1) Pesujauheen käyttöä suositellaan yli 60 °C lämpötilassa.

▲ = suositeltu

-- = Ei suositeltu

10.2 Woolmark Wool Care - Sininen



Tämän pesukoneen villapesuohjelma on The Woolmark Company -yhtiön hyväksymä merkillä "käsinpesu" varustettujen vil-latekstiilien pesuun, kun vaatteet pestään tämän pesukoneen valmistajan ohjeiden mukaisesti.

M1512

Woolmark-symboli on lukuisten eri maiden sertifiointimerkki.

11. SOVELLUS JA MUUT LISÄOHJELMAT

Sovelluksen avulla saat laajan valikoiman lisäohjelmia. Kun olet muodostanut yhteyden älylaitteesi ja laitteen välille, voit valita parhaiten tarpeitasi vastaavan ohjelman. Sovelluksesta löytyy täydellinen kuvaus kustakin ohjelmasta.

Koneen puhdis-tus	Pyyhkeet	Lastenvaatteet
Verhot	Fleece-paidat	Kauluspaidat
Vuodevaatteet	Mikrokuidut	Haalarit/työvaat-teet



Ohjelmien nimiä voidaan muuttaa markkinoiden vaatimusten mukaan ilman erillistä ilmoitusta.

12. 📶 WI-FI - YHTEYDEN ASETUKSET

Tässä luvussa kuvataan, miten älylaite yhdistetään Wi-Fi-verkkoon ja miten se liitetään mobiililaitteisiin.

Tämän toiminnon avulla vastaanotat ilmoituksia, ohjaat ja hallitset laitettasi mobiililaitteistasi käsin.

Tehtaan oletusasetuksena Wi-Fi-toiminto on pois päältä.

Laitteen yhdistämiseksi ja kaikkien toimintojen ja palvelujen käyttämiseksi tarvittavat seuraavat:

- Langaton verkko kotona, jossa internetyhteys käytössä.
- Langattomaan verkkoon yhdistetty mobiililaitte.

Wi-Fi-moduulin parametrit	
Taajuus	2,412 - 2,472 GHz Euroopan markkinoilla
Protokolla	IEEE 802.11b/g/n
Enimmäisteho	< 20 dBm
Salaus	WPA, WPA2, WPA3

12.1 QR-koodi arvokilvessä

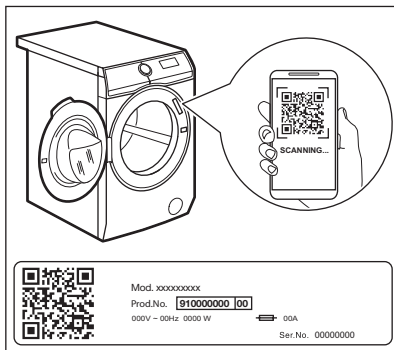

QR-koodia voidaan käyttää kahdella tavalla:

- Skannaa QR-koodi kameralla ja lataa sovellus älylaitteellesi sovelluskaupasta ja noudata vaadittuja ohjeita.
- Älylaitteen ja kodinkoneen välisen yhteyden muodostaminen prosessin yksinkertaistamiseksi. Skannaa QR-koodi sovelluksessa olevalla koodinlukijalla.

12.2 Asennus ja konfigurointi App



App mahdollistaa pyykinpesun hallitsemisen mobiililaitteesta.

Sisältää lukuisia laitteeseen mukautettuja ohjelmia, hyödyllisiä toimintoja sekä tuotetietoja.

Voit valita sovelluksesta laitteen käyttöpaneelissa käytettävissä olevat ohjelmat sekä hyödyntää ainoastaan mobiililaitteessa saatavilla olevia lisäohjelmia.



Lisäohjelmat voivat muuttua sovelluksen uusien versioiden myötä Mukautettua pyykinpesua – ja kaikki suoraan mobiililaitteesta.

Seiso laitteen lähellä mobiililaitteen kanssa, kun yhdistät pesukonetta sovellukseen.

Varmista, että älylaitteesi on yhdistetty langattomaan verkkoon.

1. Siirry älylaitteen sovelluskauppaan tai skannaa QR-koodi (*katso kohta "Arvokilven QR-koodi"*).
2. Lataa ja asenna sovellus.
3. Varmista, että Wi-Fi-yhteys on käynnistetty laitteessa. Lue muussa tapauksessa seuraava kappale "Laitteen langattoman yhteyden määrittäminen".
4. Käynnistä sovellus. Valitse maa ja kieli ja kirjaudu sisään sähköpostiosoitteellasi ja salasananalla. Jos sinulla ei ole tiliä, luo uusi tili noudattamalla sovelluksen App ohjeita.
5. Noudata sovelluksen antamia ohjeita laitteen rekisteröimiseksi ja määrittämiseksi.

12.3 Pesukoneen langattoman yhteyden määrittäminen

1. Paina On/Off -painiketta muutaman sekunnin ajan käynnistääksesi laitteen. Odota noin 10 sekuntia ennen langattoman yhteyden määrittämistä.
2. Valitse ohjelma ohjelmanvalitsimella.
3. Paina painiketta  ja  samanaikaisesti muutaman sekunnin ajan, kunnes kuulet napsahduksen. Vapauta painikkeet.  tulee näkyviin

näyttöön 5 sekunnin ajaksi ja  -merkkivalo alkaa vilkkua.

Langaton moduuli käynnistyy.



Varmista, että sovellus on valmis muodostamaan yhteyden.

4. Muutaman sekunnin jälkeen  (Tukiasema) tulee näkyviin näytölle.

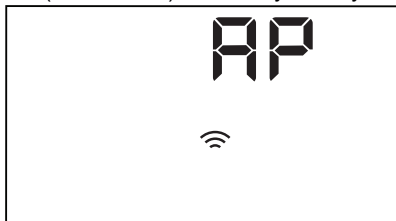

Tukiasema on avoin noin 5 minuutin ajan.





Laite pyrkii muodostamaan yhteyden tallennetuilla tunnuksilla aina laitteen ollessa päällä, kunnes Wi-Fi kytketään pois toiminnasta tai tunnukset nollataan.

5. Määritä sovellus älylaitteessasi ja yhdistä laite Wi-Fi-verkkoon ohjeita noudattamalla.
6. Jos yhteys on määritetty, kun ohjelmatietojen näyttö palautuu, merkkivalo  syttyy näyttöön.



Laite muodostaa verkkoyhteyden automaattisesti muutaman sekunnin kuluessa aina kun laite kytketään päälle. Kun merkkivalon  vilkkuminen lakkaa, yhteys on valmis.

Langaton yhteys voidaan kytkeä pois käytöstä yhteyden muodostamisen

jälkeen painamalla pitkään painikkeita  ja  samanaikaisesti muutaman sekunnin ajan, kunnes ensimmäinen äänimerkki kuuluu.



Vapauta painikkeet. **OFF** tulee näkyviin muutaman sekunnin ajaksi.



Jos laite kytketään pois päältä ja uudelleen päälle, langaton yhteys kytkeytyy automaattisesti pois päältä.

Langattoman yhteyden tunnistetiedot

voidaan poistaa painamalla ja pitämällä

alhaalla painiketta  ja  samanaikaisesti muutaman sekunnin ajan, kunnes toinen äänimerkki kuuluu: --- ilmestyy näytölle.



12.4 Etäkäynnistys

Etäkäynnistys mahdollistaa ohjelman käynnistämisen kaukosäädöllä.





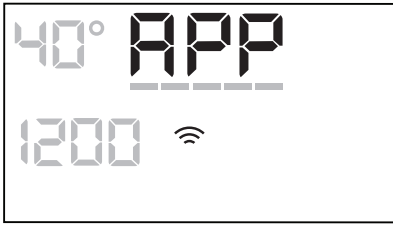

Kaukosäätö on aktivoitu automaattisesti, kun ohjelma käynnistetään painikkeella Start/Pause , mutta pesuohjelma voidaan myös käynnistää etäkohteesta.

Etäkäynnistys voidaan aktivoida, kun sovellus on asennettu ja langaton yhteys on valmis:



1. Kosketa Etäkäynnistys  -painiketta ja merkkivalo  syttyy näyttöön muutaman sekunnin ajaksi.





2. Kosketa Start/Pause -painiketta Etäkäynnistys-toiminnon kytkemiseksi toimintaan ennen kuin merkivalon  vilkkuminen loppuu.

Merkivalot  ja  syttyvät ohjelman yhteenvetonäyttöön ja luukku lukittuu. Nyt voit etäkäynnistää ohjelman.



Kun Start/Pause -painiketta kosketetaan merkivalon  vilkkumisen loppumisen jälkeen, Etäkäynnistys-toiminto ei kytkeydy toimintaan, vaan asetettu ohjelma käynnistyy.

Etäkäynnistys voidaan poistaa napauttamalla Etäkäynnistys -painiketta ja vahvistamalla Start/Pause -painikkeella.



Nollausasennossa • etäkäynnistys kytkeytyy pois päältä.

12.5 Päivitys langattoman yhteyden kautta

Sovellus voi ehdottaa päivitystä laitteeseen.

Päivitys hyväksytään vain sovelluksen kautta.

Jos jokin ohjelma on käynnissä, sovellus ilmoittaa päivityksen käynnistyvän ohjelman päätyttyä.

Päivityksen aikana laitteen näytössä näkyy .

Laitetta ei saa sammuttaa tai irrottaa sähköverkosta päivityksen aikana.

Päivityksen jälkeen ei näy ilmoituksia ja laite on taas käytettävissä.

Jos jokin virhe tapahtuu, laitteen näytössä näkyy : normaaliin käyttötilaan voidaan palata painamalla mitä tahansa painiketta tai kääntämällä valitsinta.

12.6 Wi-Fi Always On

Wi-Fi Always On -toiminto on käytettävissä sovelluksessa.

Tämä toiminto pitää laitteen yhteydessä verkkoon myös silloin, kun laitteen virta on sammutettu.

Merkivalo  syttyy ja sammuu jaksoittain (1 sekunti päällä, 5 sekuntia pois päältä).

Laitte voidaan käynnistää painamalla painiketta On/Off tai sovelluksella.



Wi-Fi Always On -toiminto voi vaikuttaa energiankulutukseen.

13. PÄIVITTÄINEN KÄYTTÖ



VAROITUS!

Lue turvallisuutta koskevat luvut.

13.1 Laitteen kytkeminen toimintaan

1. Kytke pistoke verkkopistorasiaan.
2. Avaa vesihana.
3. Paina On/Off -painiketta muutaman sekunnin ajan käynnistääksesi laitteen.

Kuuluu lyhyt ääni.

13.2 Pyykin täyttäminen

1. Avaa laitteen luukku.
2. Tyhjennä taskut ja ravista vaatteet auki ennen kuin asetat ne laitteeseen.
3. Laita pyykit rumpuun yksi kerrallaan. Älä täytä rumpua liian täyteen.
4. Sulje luukku huolellisesti.

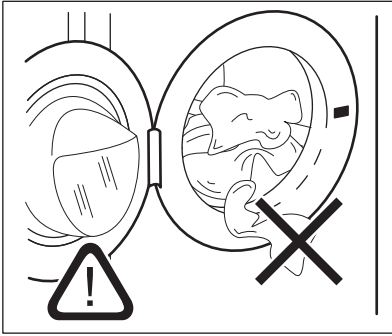

⚠ HUOMIO!

Varmista, ettei pyykki jää laitteen luukun ja tiivisteiden väliin vesivuotojen ja pyykkien vaurioitumisen välttämiseksi.



Erittäin öljyisten ja rasvaisten tahrojen pesu voi vahingoittaa pesukoneen kumiosia.

13.3 Ohjelman asettaminen



Jos haluat muuttaa pesu- tai huuhteluaineen automaattista annostelua, siirry AutoDose-asetustilaan ennen ohjelman asettamista. Asetustila voi peruuttaa väliaikaiset asetukset. Katso kappale "AutoDose-asetustila" luvusta "AutoDose-tekniikka (automaattinen annostelu)".

1. Käännä ohjelmanvalitsin haluamasi pesuohjelman kohdalle.
Painikkeen Start/Pause -merkkivalo vilkkuu.
Viitteellinen ohjelman kesto näkyy näytössä.
2. Voit muuttaa lämpötilaa ja/tai linkousnopeutta koskettamalla vastaavia painikkeita.
3. Voit halutessasi asettaa yhden tai useamman lisätoiminnon koskettamalla vastaavia painikkeita. Vastaavat merkkivalot syttyvät näyttöön ja annetut tiedot muuttuvat sen mukaisesti.



Jos valinta ei ole mahdollinen, laitteesta kuuluu äänimerkki ja näytössä näkyy

13.4 Ohjelman käynnistys



Varmista, että pesuainelokerikko on suljettu hyvin, muutoin ohjelma ei käynnisty.

1. Käynnistä ohjelma koskettamalla Start/Pause -painiketta. Ohjelmaa ei voida käynnistää painikkeen merkkivalon ollessa sammunut tai kun se ei vilku (esim. ohjelmanvalitsin väärässä asennossa).
Vastaava merkkivalo lakkaa vilkkumasta ja jää palamaan.
2. Ohjelma alkaa, luukku on lukittu.

Näytössä näkyy merkkivalo ja -symboli syttyä ilmaisemaan, että ohjelmaa voidaan edelleen pysäyttää ja vaatteita voi lisätä.



Tyhjennyspumppu voi toimia lyhyen aikaa hieman ennen laitteen vedentäyttöä.



13.5 Ohjelman käynnistäminen viiveellä

1. Kosketa painiketta Delay Start toistuvasti, kunnes haluamasi viive näkyy näytössä.
2. Kosketa painiketta Start/Pause .
Laitteen luukku lukittuu ja ajastimen ajanlaskenta käynnistyy. Näytössä näkyy -merkkivalo.

Ohjelma käynnistyy automaattisesti, kun ajanlaskenta päättyy.



Ajastimen peruuttaminen ajanlaskennan käynnistymisen jälkeen

Ajastuksen peruuttaminen:

1. Aseta laite taukotilaan koskettamalla painiketta Start/Pause . Painikkeen merkkivalo alkaa vilkkua.
2. Paina painiketta Delay Start toistuvasti, kunnes näytössä näkyy .
3. Käynnistä ohjelma välittömästi koskettamalla painiketta Start/Pause  uudelleen.

Ajastimen muuttaminen ajanlaskennan käynnistymisen jälkeen

Ajastuksen muuttaminen:

1. Aseta laite taukotilaan koskettamalla painiketta Start/Pause . Painikkeen merkkivalo alkaa vilkkua.
2. Kosketa painiketta Delay Start toistuvasti, kunnes haluamasi viive näkyy näytössä.
3. Käynnistä uusi ajanlaskenta koskettamalla painiketta Start/Pause  uudelleen.

13.6 SensiCare System - täyttömäärän tunnistus



Ohjelman kesto näytössä viittaa keskiuureen/suureen pyykkimäärään.

Kun olet koskettanut Start/Pause  -painiketta, ilmoitetun maksimitäyttömäärän merkkivalo sammuu, SensiCare System käynnistää täyttömäärän tunnistuksen:

1. Laite tunnistaa täyttömäärän 30 sekunnin kuluessa. Ohjelmissa, joissa on käytettävissä Time Manager, tämän vaiheen aikana merkki **kg** vilkkuu ja yksinkertainen animaatio näkyy aikänäytön alla olevissa Time Manager ja  -palkeissa. Rumpu pyörii lyhyesti.
2. Ohjelman kesto voi säätää sen mukaisesti joko pidemmäksi tai lyhyemmäksi. Vedensyöttö käynnistyy 30 sekunnin kuluttua.

Kun täyttömäärä on tunnistettu ja **rummussa on liikaa pyykkiä**, merkkivalo **MAX** vilkkuu näytössä: tällöin laite voidaan keskeyttää ja

pyykkiä on mahdollista poistaa seuraavan 30 sekunnin aikana.

Kun ylimääräiset pyykki on poistettu, käynnistä ohjelma uudelleen koskettamalla Start/Pause  -painiketta. SensiCare-vaihe voidaan toistaa korkeintaan kolme kertaa (katso kohta 1).

Tärkeää! Jos pyykkimäärää ei vähennetä, pesuohjelma käynnistyy ylikuormituksesta huolimatta. Tässä tapauksessa parasta pesutulosta ei voida taata.



Kun ohjelman käynnistymisestä on kulunut noin 20 minuuttia, laite voi säätää ohjelman kesto uudelleen tekstiilien vedenimukyvyistä riippuen.





SensiCare-tunnistus suoritetaan ainoastaan täydellisissä pesuohjelmissa, kun ohjelman kesto ei ole lyhennetty Time Manager-painikkeella.



SensiCare ei ole käytettävissä joidenkin ohjelmien yhteydessä. Näitä ovat mm. Villa, Huuhtelu, Spin ja lyhytkestoiset ohjelmat.

13.7 Ohjelman keskeyttäminen ja lisätoiminnon muuttaminen

Voit muuttaa **vain joitakin** lisätoimintoja ohjelman ollessa käynnissä:

1. Kosketa painiketta . Painikkeen merkkivalo alkaa vilkkua.
2. Muuta lisätoimintojen asetusta. Näytössä näkyvät tiedot muuttuvat sen mukaisesti.
3. Paina painiketta  uudelleen. Pesuohjelma jatkaa toimintaansa.

13.8 Käynnissä olevan ohjelman peruuttaminen

1. Peruuta ohjelma ja kytke laite pois toiminnasta painamalla painiketta On/Off.
 2. Käynnistä laite uudelleen painamalla painiketta On/Off.
- Nyt voit asettaa uuden pesuohjelman.



Jos SensiCare-vaihe on jo suoritettu ja vedensyöttö käynnistynyt, uusi ohjelma käynnistyy **toistamatta SensiCare-vaihetta**. Vettä ja pesuainetta ei tyhjennetä hävikin välttämiseksi. Näytössä näkyy ohjelman maksimikesto, joka päivittyy noin 20 minuuttia uuden ohjelman käynnistämisen jälkeen.

Vaihtoehtoinen peruutustapa:

1. Kierrä valitsin "Nollaa"-asentoon ●.
2. Odota sekunnin ajan. Näytössä näkyy ---.

Nyt voit asettaa uuden pesuohjelman.



13.9 Luukun avaaminen – Pyykin lisääminen



Jos lämpötila ja vedentaso rummussa ovat liian korkeita ja/tai rumpu pyörii edelleen, luukku ei saa avata.

Laitteen luukku on lukittu ohjelman tai ajastimen ollessa toiminnassa. Näytössä näkyy -merkkivalo.



Vaatteiden lisääminen tai poistaminen:

1. Kosketa painiketta Start/Pause . Kyseisen luukun lukon merkkivalo sammuu näytössä.
2. Avaa laitteen luukku. Lisää pyykkejä tai poista pyykkejä tarvittaessa. Sulje luukku ja kosketa Start/Pause -painiketta.

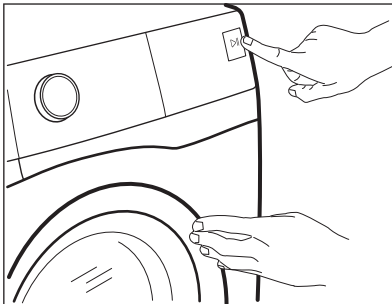
Ohjelma tai ajastettu käynnistyminen toimivat edelleen.



13.10 Ohjelman päätyminen

- Laite pysähtyy automaattisesti.
- Äänimerkki kuuluu (jos äänimerkki on asetettu käyttöön).
-  ilmestyy näyttöön.
- Painikkeen Start/Pause  merkkivalo vilkkuu. Luukun lukitus  sammuu ja luukun lukitus avautuu.
- Kytke laite pois toiminnasta painamalla -painiketta On/Off joidenkin sekuntien ajan.







Kun ohjelman päättymisestä on kulunut muutama minuutti, energian säästötoiminto kytkee laitteen automaattisesti pois toiminnasta.



1. Poista pyykki laitteesta.
2. Varmista, että rumpu on tyhjä.
3. Pidä luukku ja pesuainelokero hieman raollaan homeen ja hajujen muodostumisen estämiseksi.

13.11 Veden tyhjentäminen ohjelman loputtua

Jos olet valinnut ohjelman tai lisätoiminnon, joka ei tyhjennä loppuhuuhtelun vettä koneesta, ohjelma päättyy, mutta:

- Aika-alueella näkyy  ja näytössä näkyy lukitun luukun merkkivalo .
- Rumpu pyörii edelleen säännöllisesti, jotta pyykkiin ei muodostuisi ryppyjä.
- Luukku pysyy lukittuna.
- Sinun on tyhjennettävä vesi voidaksesi avata kannen:

1. Kosketa Spin-painiketta pienentääksesi laitteen ehdottamaa linkousnopeutta.
2. Paina Start/Pause -painiketta :
 - Jos olet asettanut Rinse Hold , laite tyhjentää veden ja suorittaa linkoamisen.
 - Jos olet asettanut Silent  laite pelkästään tyhjentää veden

Lisätoiminnon merkkivalo Rinse Hold  ja Silent  häviää näytöltä.

3. Kun ohjelma on suoritettu loppuun ja luukun lukon merkkivalo  sammuu, luukku voidaan avata.
4. Paina On/Off -painiketta muutaman sekunnin ajan sammuttaaksesi laitteen.

13.12 Valmiustoiminto

Valmiustilatoiminto kytkee laitteen automaattisesti pois päältä energiankulutuksen vähentämiseksi seuraavissa tilanteissa:

- Laitetta ei käytetä 5 minuuttiin eikä mikään ohjelma ole käynnissä. Kytke laite päälle uudelleen painamalla On/Off -painiketta.
- 5 minuutin kuluttua pesuohjelman päättymisestä Kytke laite päälle uudelleen painamalla On/Off -painiketta. Voit nyt asettaa uuden ohjelman.

Jos säädin on käännetty "Nollaa"-asentoon

- , laite sammuu automaattisesti 30 sekunnin kuluttua.



Jos asetat ohjelman tai lisätoiminnon, jonka päätyttyä vesi jää rumpuun, Valmiustilatoiminto **ei kytke laitetta pois päältä** muistuttaakseen sinua veden tyhjentämisestä.



Kaukosäädin estää Valmiustilatoiminnon, mutta 15 minuutin kuluessa laite siirtyy verkon valmiustilaan ja näytössä näkyy vain merkkivalo .

14. VIHJEITÄ JA NEUVOJA

VAROITUS!

Lue turvallisuutta koskevat luvut.

14.1 Pyykit

- Lajittele valkopyykki, värillinen pyykki, tekokuidut, arkalaatuinen pyykki ja villapyykki.
- Noudata tekstiilien hoito-ohjemerkitöjen ohjeita.
- Älä pese valkopyykkiä ja värillistä pyykkiä yhtä aikaa.
- Jotkin värilliset vaatteet voivat laskea väriä ensimmäisessä pesussa. Ne on suositeltavaa pestä erikseen ensimmäisillä kerroilla.
- Käännä monikerroksiset tekstiilit, villivaatteet ja painetut tekstiilit väärin päin.
- Esikäsittelle vaikeat tahrat.
- Pese vaikeat tahrat erikoispesuaineella.
- Ole varovainen verhoja käsitellessä. Poista kaikki koukut ja aseta verhot pesupussiin tai tynnyliinaan.
- Erittäin pieni täyttömäärä voi aiheuttaa epätasapainon linkousvaiheessa, mikä

johtaa liian suureen tärinään. Jos näin käy:

- a. keskeytä ohjelma ja avaa luukku (ks. luku "Päivittäinen käyttö")
 - b. levitä pyykkiä käsin niin, että ne ovat jakautuneet tasaisesti rumpuun
 - c. paina Start/Pause-painiketta. Linkousvaihe jatkuu.
- Sulje tynnyliinojen napit, vetoketjut, koukut ja nepparit. Sido vyöt, nauhat, kengännauhat, hihnat ja muut irtonaiset kappaleet.
 - Älä pese saumaamattomia tai leikattuja pyykkejä. Pese pienet ja/tai arkalaatuiset pyykki pesupussissa (esim. kaarelliset rintaliivit, vyöt, sukkahousut, kengännauhat, hihnat, jne.).

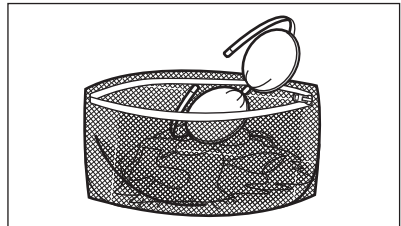

- Tyhjennä taskut ja ravista viikatut vaatteet auki.

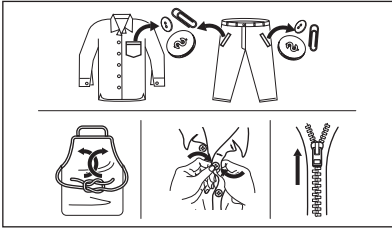

14.2 Vaikeat tahrat

Vesi ja pesuaine eivät riitä poistamaan vaikeita tahroja.

Suosittelimme, että vaikeat tahrat esikäsitellään ennen tekstiilien asettamista laitteeseen.

Markkinoilla on saatavilla erityisiä tahrannoistoaaineita. Käytä tahrain ja tekstiiliin laatuun sopivaa tahrannoistoaainetta.

14.3 Pesuaineen tyyppi ja määrä

Pesuaineen tyyppi ja oikea määrä vaikuttavat pesutetoon ja auttavat välttämään hukkia sekä suojelemaan ympäristöä:

- Käytä vain pesukoneeseen tarkoitettuja pesuaineita ja muita aineita. Noudata ensiksi seuraavia yleisohteja:
 - Käytä jauhemaisia pesuaineita kaikille kuitutyypeille arkalaatuisia tekstiilejä lukuun ottamatta. Käytä valkopyykin pesuun ja pyykin steriloimiseen mieluiten valkaisuainetta sisältäviä jauhemaisia pesuaineita.
 - Käytä nestemäisiä pesuaineita, mieluiten alhaisen lämpötilan pesuohjelmissa (enintään 60 °C) kaikille kuitutyypeille, tai villavaatteiden erikoispesuaineita.
- Käytettävä pesuaineen tyyppi ja määrä määrittävät seuraavien mukaan: tekstiilityyppi (hellävarainen, villavaatteet, puuvilla, jne.), pyykkien väri, täyttömäärä, likaisuustaso, pesulämpötila sekä vedenkovuus.
- Noudata pesu- ja muiden käsittelyaineiden tuotepakkauksien ohjeita ylittämättä ilmoitettua maksimitasoa (**MAX**).
- Älä sekoita erityyppisiä pesuaineita keskenään.
- Käytä vähemmän pesuainetta, jos
 - peset pienen määrän pyykinä

- pyykki on vain vähän likaista
- pesussa muodostuu paljon vaahtoa.
- Kun käytät pesuainetabletteja, aseta ne aina rumpuun pesuainelokeron sijaan.

Riittämättömän pesuaineen mahdollisia seurauksia:

- heikko pesutulos
- harmaat pyykit
- rasvaiset pyykit
- homeen muodostuminen laitteeseen.

Liiallisen pesuaineen mahdollisia seurauksia:

- vaahdon muodostuminen
- huonompi pesutulos
- riittämätön huuhtelu
- suuremmat ympäristöhaitat.

14.4 Ympäristönsuojeluohjeita

Noudata seuraavia ohjeita säästäaksesi vettä, energiaa ja luontoa.

- **Normaaliliikaisen pyykinpesussa ei tarvita esipesua**, jolloin voidaan säästää pesuainetta, vettä ja aikaa ja suojella samalla myös ympäristöä.
- Kun laite täytetään kunkin ohjelman **maksimitäyttömäärään, energian- ja vedenkulutus ovat pienempiä**.
- Tahrat ja rajoittunut lika voidaan poistaa asianmukaisella esikäsitteilyllä. Pyykit voidaan tämän jälkeen pestä alhaisemmassa lämpötilassa.
- Katso oikea pesuainemäärä pesuaineen valmistajan antamista ohjeista ja tarkista kotisi vedenkovuus. Katso kohta "Vedenkovuus".
- Aseta valitun pesuohjelman **suurin sallittu linkousnopeus ennen pyykkien kuivaamista kuivausrummussa**. Tämä säästää energiaa kuivauksen aikana!

14.5 Veden kovuus

Jos alueesi vesi on kovaa tai keskikovaa, suosittelimme, että käytät pesukoneisiin tarkoitettua veden vedenpehmennysainetta.

Vesi on kovaa tai keskikovaa, kun kovuus on yli 8 dH.

Jos alueesi vesi on pehmeää, vedenpehmennysaineen käyttö ei ole tarpeen.

Tarkista alueesi vedenkovuus ottamalla yhteyttä paikalliseen vesilaitokseen.

Käytä oikeaa määrä vedenpehmennintä. Noudata tuotepakkaukseen merkittyjä ohjeita.

15. HOITO JA PUHDISTUS

VAROITUS!

Lue turvallisuutta koskevat luvut.

15.1 Säännöllinen puhdistus

Säännöllinen puhdistus auttaa pidentämään laitteen käyttöikää.

Pidä luukkua ja pesuainelokeroa kunkin pesuohjelman jälkeen hiukan raollaan ilmankierron varmistamiseksi ja kosteuden poistamiseksi laitteen sisältä, jotta vältettäisiin homeen ja hajujen muodostuminen.

Jos laitetta ei käytetä pitkään aikaan: sulje vesihana ja irrota virtajohto pistorasiasta.

Viitteellinen säännöllinen puhdistusaikataulu:

Kalkinpoisto	Kahdesti vuodessa
Ylläpitopesu	Kerran kuukaudessa
Luukun tiivisteiden puhdistaminen	Kahden kuukauden välein
Rummun puhdistaminen	Kahden kuukauden välein
Pesuainelokeron ja Auto-Dose-astioiden puhdistus	Kahdesti vuodessa
Tyhjennyspumpun sihdin puhdistaminen	Kahdesti vuodessa
Tulotietkun ja venttiilisihdin puhdistus	Kahdesti vuodessa

Osien puhdistusohjeet on annettu seuraavissa kappaleissa.

15.2 Vieraiden esineiden poistaminen



Varmista, että taskut ovat tyhjiä ja kaikki irtonaiset kappaleet on sidottu ennen ohjelman suorittamista. Katso "Neuvoja ja vinkkejä" -luvun kohta "Pyykkimäärä".

Poista mahdolliset vieraat esineet (esim. metallikiinnittimet, napit, kolikot, jne.) luukun

tiivisteestä, sihdeistä ja rummusta. Lue lisäohjeita luvuista "Luukun tiivisteiden kaksoisshuulet", "Rummun puhdistus", "Tyhjennyspumpun puhdistus" ja "Vedenottoletkun ja venttiilin sihdin puhdistus". Ota tarvittaessa yhteyttä valtuutettuun huoltooliikkeeseen.

15.3 Ulkopintojen puhdistaminen

Puhdista laite ainoastaan miedolla saippualla ja lämpimällä vedellä. Kuivaa kaikki pinnat kokonaan. Älä käytä hankaavia pesulappuja tai naarmuttavia välineitä.

HUOMIO!

Älä käytä koskaan alkoholia, liuotainaineita tai vastaavia tuotteita.

HUOMIO!

Metallipintoja ei saa puhdistaa klooripohjaisilla pesuaineilla.

15.4 Kalkinpoisto



Jos alueesi vesi on kovaa tai keskikovaa, suosittelemme, että käytät pesukoneisiin tarkoitettua veden vedenpehennysainetta. Vesi on kovaa tai keskikovaa, kun kovuus on yli 8 dH.

Tarkista rumpu säännöllisesti kalkkijäämien varalta.

Tavalliset pesuaineet sisältävät jo valmiiksi vedenpehennysaineita, suosittelemme kuitenkin aika ajoin suorittamaan ohjelman tyhjällä rummulla ja käyttämään kalkinpoistoinetta.



Noudata aina tuotepakkaukseen merkittyjä ohjeita.

15.5 Ylläpitopesu

Jos alhaisen lämpötilan ohjelmia käytetään toistuvasti ja pitkään, rumpuun ja pesusäiliöön voi kertyä pesuainejäämiä ja nukkaa tai muodostua bakteerikantoja. Tämä voi muodostaa epämiellyttäviä hajuja ja hometta. Voit poistaa kyseiset jäämät ja puhdistaa laitteen sisäosan suorittamalla säännöllisesti huoltopesun (vähintään kerran kuukaudessa).



Katso kohta "Rummun puhdistaminen".

15.6 Luukun tiivisteiden kaksoishuulet

Tässä laitteessa on **itsestään puhdistuva tyhjennysjärjestelmä**, joka mahdollistaa vaatteista irtoavien kevyiden nukkakuitujen poistumisen veden mukana. Tutki tiivisteiden kuntoa säännöllisesti. Kolikot, napit ja muut pienet esineet voidaan kerätä talteen ohjelman päättymisen jälkeen.

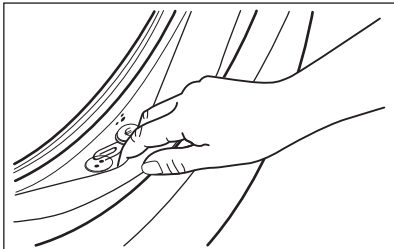

Puhdista se tarvittaessa ammoniakkipohjaisella puhdistusaineella. Varo naarmuttamasta tiivisteiden pintaa.



Noudata aina tuotepakkaukseen merkittyjä ohjeita.

Tarkista ja poista mahdolliset vieraat esineet, etteivät ne jää loukkuun taitokseen.

Varmista, etteivät pyykkiä jää tiivisteiden ja luukun väliin.

Pyykki luukun tiivisteeseen jäänyt lika tai vesijäämät kostealla liinalla ohjelman päätyttyä.

15.7 Rummun puhdistus

Tarkista rumpu säännöllisesti kertymien estämiseksi.

Rumpuun voi muodostua ruosteläiskä vierasesineiden tai rautapitoisen veden vuoksi

Puhdista rumpu erityisillä ruostumattomalle teräkselle sopivilla tuotteilla.



Noudata aina tuotepakkaukseen merkittyjä ohjeita. Älä käytä rummun puhdistuksessa happoa sisältäviä kalkinpoistoaineita, klooria tai rautaa sisältäviä hankausaineita tai teräsvillaa.

Suorita perusteellinen puhdistus seuraavasti:

1. Poista kaikki pyykki koneesta.
2. Kytke AutoDose -toiminto pois käytöstä pesu- ja huuhteluaineen käyttämiseksi.
3. Suorita korkeimman lämpötilan Puuvilla-ohjelma. Jos laite voidaan yhdistää Wi-Fi-verkkoon, erikoisohjelma Koneen puhdistus voidaan ladata myös sovelluksen kautta.
4. Lisää hiukan pesujauhetta tai erikoistuotetta manuaalisesti tyhjiin rumpuun mahdollisten jäämien huuhtelemiseksi pois.



Näytössä voi aika ajoin ohjelman päätyttyä näkyä kuvake : "Rummun puhdistus" on tällöin suositeltavaa. Kun rumpu on puhdistettu, kuvake häviää.

15.8 Pesuainelokeron ja AutoDose-säiliöiden puhdistaminen



Jos vaihdat pesuaineen merkkiä, pitoisuutta tai paksuutta, pesuainelokero kannattaa puhdistaa.



Varmista ennen puhdistusta, että kaikki lokerot ovat tyhjiä.

Suorita seuraava puhdistus aika ajoin estääksesi pesuainejäämien kuivumisen, huuhteluaineen kovettumisen, homeen muodostumisen pesuainelokeroon ja/tai nestemäisten lisäaineiden kuivumisen AutoDose-säiliöihin:

1. Avaa pesuaineen annostelija. Paina lukitusta kuvan mukaisesti ja vedä pesuainelokerikko ulos.

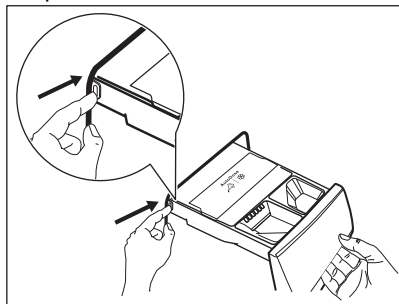

2. Irrota huuhteluainelokero ja nestemäisen pesuaineen lokero, jos se on olemassa.

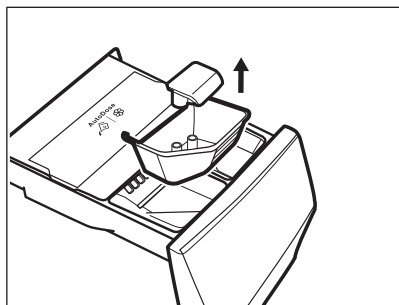
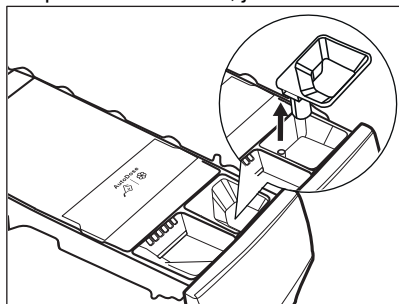

3. Paina takaosassa olevaa lukitusta kuvan mukaisesti ja nosta yläkansi irti.

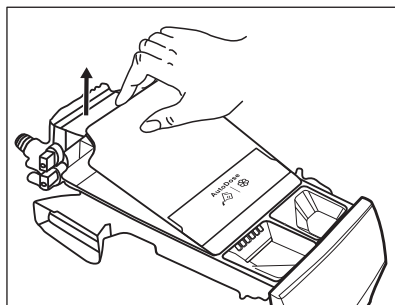
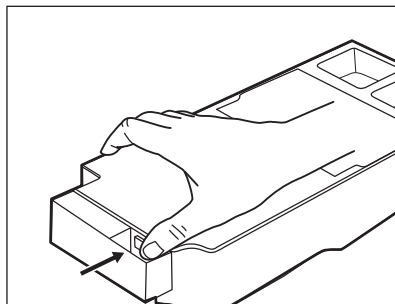

4. Voit poistaa pesuainejäämät tai säiliöihin vahingossa lisätyn väärän lisäaineen tyhjentämällä lokeron pesualtaaseen tai nesteen keräämiseen soveltuviin astioihin.

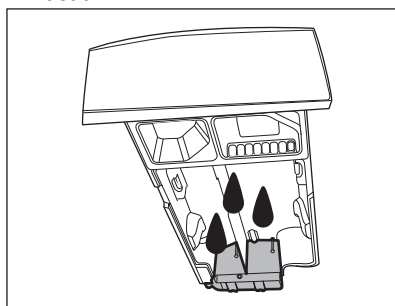

5. Pese lokero ja kaikki sen sisäosat juoksevan veden alla tai puhdista se kostealla liinalla.

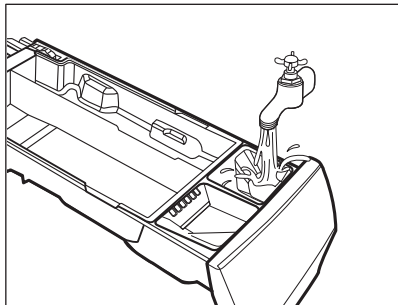

⚠ HUOMIO!

Älä käytä teräviä tai metallisia harjoja ja sieniä. Älä pese lokeroa astianpesukoneessa.

6. Käännä lokerikko ylösalaisin ja avaa alakansi kuvan mukaisesti.

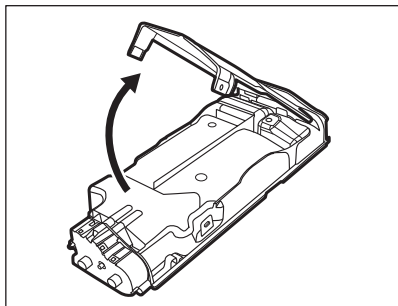

7. Varmista, että kaikki pesuainejäämät on poistettu kuljettimesta. Käytä ainoastaan pehmeitä kosteita liinoja.
8. Asenna alakansi takaisin paikoilleen kohdistamalla sen reiät lokerikon koukkuihin kuvan mukaisesti. Sulje se, kunnes se napsahtaa kiinni.

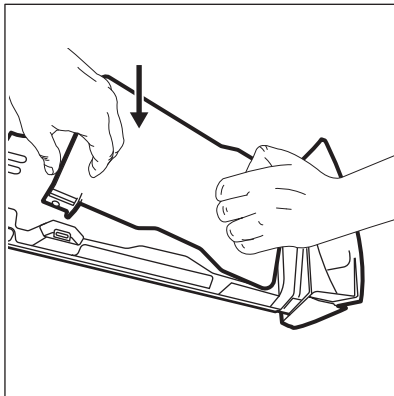

⚠ HUOMIO!

Paina alakantta kuvan mukaisesti. Varmista, että se on kunnolla suljettu.

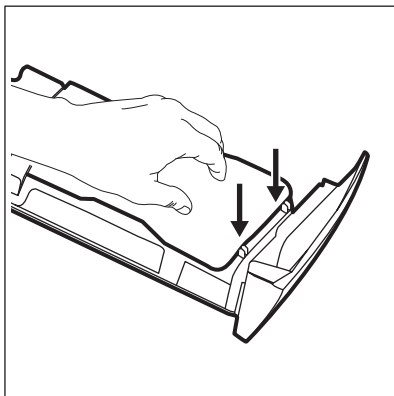

⚠ VAROITUS!

Pesuainelokeron takana olevia pumppuja tai antureita ei saa puhdistaa terävillä tai metallisilla harjoilla tai muilla välineillä. Käytä tarvittaessa ainoastaan pehmeitä kosteita liinoja.

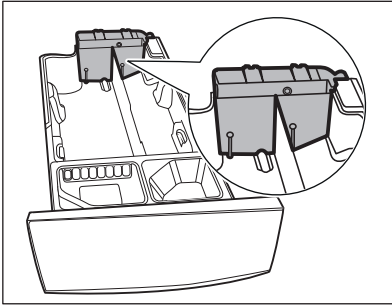

⚠ VAROITUS!

Jos säiliöiden takaosassa on jäämiä, liota pesuainelokeroa lämpimässä vedessä. Älä käytä välineitä sen puhdistamiseen. Poista kahva ennen liottamista painamalla punaista painiketta ja liu'uttamalla kahvaa kuvan mukaisesti.

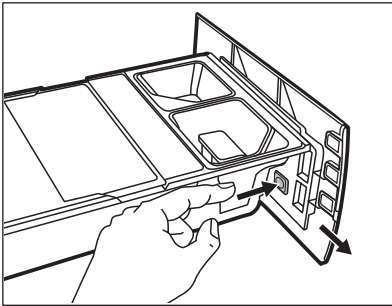

9. Varmista, että kaikki pesuainejäämät on poistettu syvennyksen ylä- ja alaosasta. Puhdista syvennys pienellä harjalla.

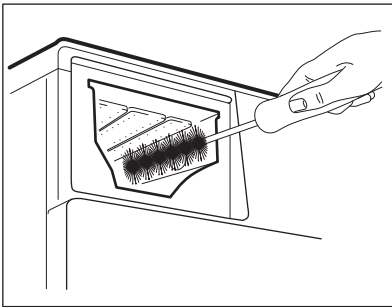

10. Kokoa lokero uudelleen seuraavasti:
a. Aseta kahva paikalleen, jos se oli irrotettu.

- b. Aseta pohjakansi paikalleen ja paina, kunnes kuuluu "naksahdus".
c. Aseta yläkansi säiliölokeroon päälle ja paina, kunnes kuuluu "naksahdus".
d. Asenna manuaalisen lokeron osat paikoilleen.

11. Aseta pesuaineannostelija ohjainkiskoihin ja sulje se varovasti, kunnes kuuluu "naksahdus". Käynnistä huuhteluohjelma ilman pyykkiä.

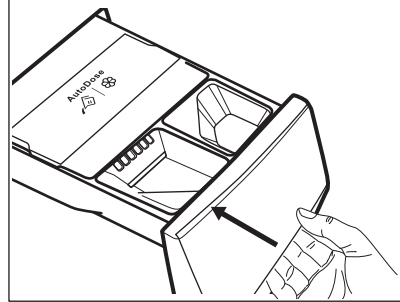

Palauta toiminnot täyttämällä säiliöt pesu- ja huuhteluaineella.

15.9 Tyhjennospumpun puhdistus

Tarkista tyhjennospumpun suodatin säännöllisesti ja varmista, että se on puhdas.

Puhdista tyhjennospumppu, jos:

- Laite ei tyhjennä vettä.
- Rumpu ei pyöri.
- Laite päästää epätavallisen äänen tyhjennospumpun tukkeutumisen johdosta.
- Näytössä näkyy virhekoodi **E2 1**

⚠ VAROITUS!

- Irrota verkkovirrasta.
- Älä poista suodatinta laitteen ollessa käynnissä.
- Älä puhdista pumppua, jos laitteen vesi on kuumaa. Odota, kunnes vesi jäähtyy.
- Toista vaihe 3 useita kertoja sulkemalla ja avaamalla venttiili, kunnes vettä ei enää virtaa koneesta.

Pidä aina lähellä rätti, jolla voit kuivata mahdolliset vesivuodot suodatinta irrottaessa

Puhdista pumppu seuraavasti:

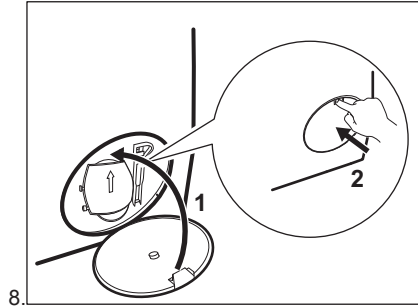
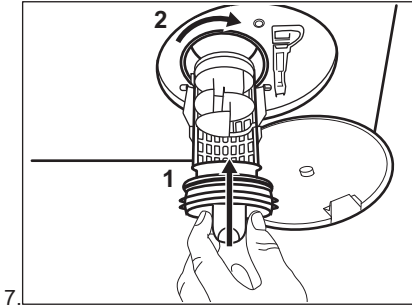
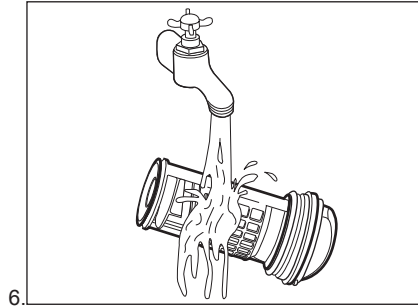
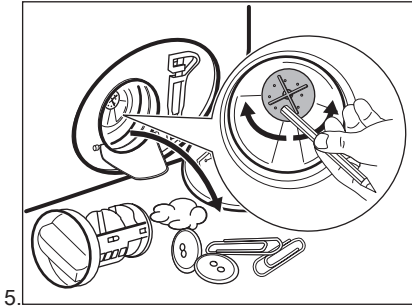
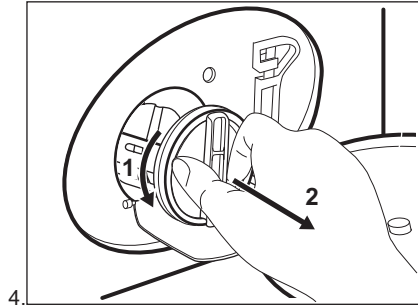
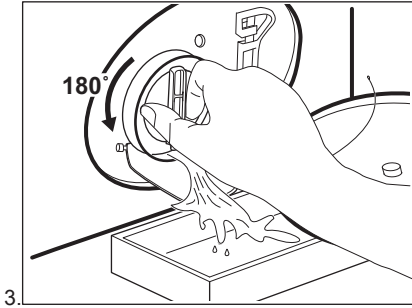
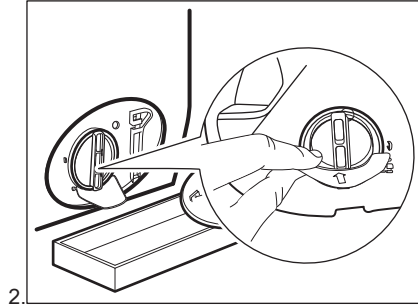
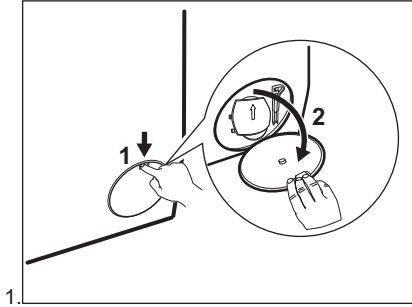

2. Kytke ohjelma päälle aloittaaksesi vedenpoiston.

15.12 Varotoimet jäätymisen estämiseksi

Jos kone asennetaan alueelle, jossa lämpötila voi laskea 0 °C lämpötilaan tai sitä alhaisemmaksi, poista jäljelle jäänyt vesi vedenottoletkusta ja tyhjennyspumppusta.

1. irrota pistoke pistorasiasta
2. Sulje vesihana.
3. Aseta vedenottoletkun kaksi päätä astiaan ja anna veden valua letkusta ulos.

4. Tyhjennä tyhjennyspumppu. Katso hätätyhjennyksen ohjeet.
5. Kun tyhjennyspumppu on tyhjä, asenna vedenottoletku uudelleen.

VAROITUS!

Varmista, että lämpötila on yli 0 °C ennen kuin käytät laitetta uudelleen. Valmistaja ei ota vastuuta jäätymisvaurioista.

16. VIANMÄÄRITYS

VAROITUS!

Lue turvallisuutta koskevat luvut.

16.1 Vikakoodit ja mahdolliset viat

Laite ei käynnisty tai se pysähtyy toiminnan aikana. Yritä ensin etsiä ratkaisu ongelmaan (tutustu taulukon sisältöön).

VAROITUS!

Kytke laite pois toiminnasta ennen tarkistuksien aloittamista.

Joissakin ongelmatilanteissa näytöllä näkyy vikakoodi ja Start/Pause  painike saattaa vilkkua jatkuvasti:

Vikakoodit	Mahdollinen ratkaisu
E11 Laite ei täyty vedellä kunnolla.	<ul style="list-style-type: none">• Varmista, että vesihana on auki.• Varmista, että vedensyöttöpaine on riittävä. Tämän tiedon saat paikalliselta vesilaitokselta.• Varmista, ettei vesihana ole tukossa.• Varmista, että veden tuloletkuissa ei ole vääntymiä, vaurioita tai taittumuksia.• Varmista, että vedenottoletkun liitos on tehty oikein.• Varmista, että tuloletkun ja venttiilin suodatin ei ole tukossa. Katso kohta "Huolto ja puhdistus".
E21 Laite ei tyhjennä vettä.	<ul style="list-style-type: none">• Varmista, että pesualtaan hana ei ole tukossa.• Varmista, että tuloletkussa ei ole vääntymiä tai taittumuksia.• Tarkista tyhjennysuodatin tukoksen varalta. Puhdista suodatin tarvittaessa. Katso kohta "Hoito ja puhdistus".• Tarkista, että poistoletku on liitetty oikein.• Valitse tyhjennysohjelma, valitsemassasi ohjelmassa ei ole tyhjennysvaihetta. Jos tyhjennysohjelmaa ei ole käytettävissä ohjelmavalitsimessa, voit asettaa sen sovelluksesta.• Valitse tyhjennysohjelma, jos olet valinnut ohjelmaa ilman tyhjennysvaihetta.
E41 Laitteen luukku on auki tai luukku ei ole suljettu kunnolla.	<ul style="list-style-type: none">• Varmista, että ovi on kunnolla kiinni.

EG1

Sisäinen virhe. Laitteen elektronisten osien välillä ei ole yhteyttä.

- Ohjelmaa ei ole suoritettu oikein loppuun tai laite pysähtyi liian aikaisin. Käynnistä laite uudelleen.
- Jos vikakoodi tulee uudelleen näkyviin, ota yhteyttä valtuutettuun huoltoliikkeeseen.

EAD

Laitteen rummun luukut ovat auki tai ne eivät ole kunnolla kiinni.

- Varmista, että rummun luukut on kunnolla kiinni.

EH1: Virransyötön taajuus on käyttöalueen ulkopuolella.

EH2: Syöttöjännite on liian korkea.

EH3: Syöttöjännite on liian matala.

EF3

Ylivuotosuojalaite on käytössä.



- Irrota laite verkosta ja sulje vesihana. Ota yhteyttä valtuutettuun huoltoon.

Jos näytössä näkyy muita vikakoodeja, käynnistä laite uudelleen. Jos ongelma toistuu, ota yhteyttä valtuutettuun huoltoliikkeeseen.

Joitakin virheitä ei välttämättä esiinny. Voi muuttua ilman erillistä ilmoitusta.

Jos laitteen ongelma on jokin muu, etsi mahdollisia ratkaisuja tutustumalla tässä jäljempänä olevaan taulukkoon.

Mahdolliset viat	Mahdollinen ratkaisu
Ohjelma ei käynnisty.	<ul style="list-style-type: none">• Varmista, että pistoke on kytketty pistorasiaan.• Varmista, että laitteen luukku on kunnolla kiinni.• Varmista, ettei sulakerasiassa ole vaurioitunutta sulaketta.• Varmista, että painiketta Start/Pause  on kosketettu.• Jos ajastin on asetettu, peruuta ajastin tai odota, kunnes ajanlaskenta on kulunut umpeen.• Varmista, että pesuainelokerikko on kunnolla kiinni.• Poista lapsilukko käytöstä, jos se on käytössä.• Tarkista, että nuppi on valitun ohjelman kohdalla.
Laite täyttyy vedellä ja tyhjenee välittömästi.	<ul style="list-style-type: none">• Varmista, että poistoletku on oikeassa asennossa. Letku saattaa olla liian matalalla. Lue osio "Asennusohjeet".
Linkousvaihe ei toimi tai pesuohjelma kestää normaalia pidempään.	<ul style="list-style-type: none">• Aseta linkousohjelma. Jos tyhjennysohjelmaa ei ole käytettävissä ohjelmavälitsemessä, voit asettaa sen sovelluksesta.• Tarkista että tyhjennysuodatin ei ole tukossa. Puhdista suodatin tarvittaessa. Katso kohta "Hoito ja puhdistus".• Säädä altaassa oleva pyykki käsin ja käynnistä linkousvaihe uudelleen. Ongelma voi johtua epätasapainosta.
Lattialla on vettä.	<ul style="list-style-type: none">• Varmista vesiletken liitosten tiiviys ja että vuotoja ei ole.• Varmista, että veden tulo- ja tyhjennysletkut ovat ehjiä.• Varmista, että käytät asianmukaista ja oikean määrän pesuainetta.

Mahdolliset viat	Mahdollinen ratkaisu
Laitteen kansi ei avaudu.	<ul style="list-style-type: none"> • Varmista, että et ole valinnut pesuohjelman ilman tyhjennysvaihetta. • Varmista, että pesuohjelma on päättynyt. • Valitse tyhjennys- tai linkoustoiminto, jos rummussa on vettä. Jos linkous- ja tyhjennysohjelmat eivät ole käytettävissä ohjelmavalitsimessa, voit asettaa sen sovelluksesta. • Varmista, että laite on kytketty sähkövirtaan. • Tämä ongelma voi johtua laitteen viasta. Ota yhteyttä valtuutettuun huoltopalveluun. • Varmista, etteix -toimintoa ole kytketty päälle. Kytke se pois päältä.
Langattoman yhteyden merkkivalo  ei näy näytössä.	<ul style="list-style-type: none"> • Tarkista langaton signaali. • Varmista, että langaton yhteys toimii. Katso kappale "Pesukoneen langattoman yhteyden määrittäminen" luvussa "Wi-Fi-yhteyden asettaminen". • Tarkista kotiverkko ja reititin. • Käynnistä reititin uudelleen. • Ota yhteyttä langattoman verkon palveluntarjoajaan, jos langattomassa verkossa esiintyy edelleen ongelmia.
Sovellus ei voi muodostaa yhteyttä laitteeseen.	<ul style="list-style-type: none"> • Tarkista langaton signaali. • Tarkista, onko älylaitteesi yhdistetty langattomaan verkkoon. • Tarkista kotiverkkosi ja reitittimesi. • Käynnistä reititin uudelleen. • Ota yhteyttä langattoman verkon palveluntarjoajaan, jos langattomassa verkossa esiintyy ongelmia. • Laite tai älylaite tai molemmat on tarpeen konfiguroida uudelleen, koska uusi reititin on asennettu tai reitittimen määrittämiä on muutettu.
Sovellus ei saa usein yhteyttä laitteeseen.	<ul style="list-style-type: none"> • Varmista, että langaton signaali yltää laitteeseen. Kokeile siirtää kotisi reititin mahdollisimman lähelle laitetta tai harkitse langattoman verkon kantaman laajentamisen hankkimista. • Varmista, ettei mikroaaltouuni aiheuta häiriötä langattomaan signaaliin. Kytke mikroaaltouuni pois päältä. Vältä käyttämästä mikroaaltouunia ja kaukosäädintä samanaikaisesti.
Näytöllä näkyy  . Kaikki muut painikkeet ovat pois päältä, paitsi On/Off .	<ul style="list-style-type: none"> • Laite lataa mahdollisia päivityksiä. Odota kunnes tämä vaihe on valmis. Jos sammutat laitteen päivityksen aikana, se jatkaa päivitystä, kun käynnistät sen uudelleen.
Laitteesta kuuluu poikkeavia ääniä ja se tärisee.	<ul style="list-style-type: none"> • Varmista, että laitteen tasapainotus on kunnossa. Lue osio "Asennusohjeet". • Varmista, että pakkauksen ja/tai kuljetuksen aikana asennettuina olleet pultit on poistettu. Lue osio "Asennusohjeet". • Lisää pyykkiä rumpuun. Pyykkimäärä saattaa olla riittämätön.
Ohjelman kesto pitenee tai lyhenee ohjelman toiminnan aikana.	<ul style="list-style-type: none"> • SensiCare System säätää ohjelman kestoja pyykin tyypin ja määrän mukaan. Katso "SensiCare SystemTäyttömäärätunnistus" luvusta "Päivittäinen käyttö".

Mahdolliset viat	Mahdollinen ratkaisu
Pesutulokset eivät ole tyydyttäviä.	<ul style="list-style-type: none"> Lisää pesuaineen määrää tai käytä jotain muuta pesuainetta. Käytä erityistuotteita poistaaksesi sitkeät tahrat ennen varsinaista pyykin pesua. Varmista, että valitset oikean pesulämpötilan. Vähennä pyykin määrää. Käyttäessäsi AutoDose-säiliöitä varmista, etteivät ne ole tyhjiä. Käyttäessäsi AutoDose-säiliöitä varmista, että noudatat esiasetettua pesu-/huuhteluaineen annostelua. Katso luvun "AutoDose -teknologia" kappale "Perusasetukset". Varmista, että olet puhdistanut AutoDose-säiliöt ennen kuin käytät muuta pesuaine-, huuhteluaine- tai lisäainemerkkiä tai -tyyppejä.
Liikaa vaahtoa rummussa pesuohjelman aikana.	<ul style="list-style-type: none"> Vähennä pesuaineen, pesuainetablettien tai kerta-annospesuainetablettien määrää. Käyttäessäsi AutoDose-säiliöitä varmista, että noudatat esiasetettua pesu-/huuhteluaineen annostelua. Katso luvun "AutoDose -teknologia" kappale "Perusasetukset".
Pesu-/huuhteluaineen taso ei laske AutoDose-säiliössä pesun jälkeen.	<ul style="list-style-type: none"> Tämä on normaalia: säiliöt ovat kohtalaisen suuria, eikä pesuaineen kulutusta ole välttämättä helppo huomata.

Käynnistä laite tarkastuksen jälkeen. Ohjelma jatkaa siitä pisteestä, mihin se jäi. Jos ongelma toistuu, ota yhteys valtuutettuun huoltoliikkeeseen.

Huoltoliikkeen tarvitsemat perustiedot näkyvät laitteen arvokilvessä.

17. KULUTUSARVOT

17.1 Kommentti



Laitteen mukana toimitetun energialuokkamerkinnän QR-koodi sisältää linkin verkkosivustolle, jossa on EU EPREL -tietokannassa olevat laitteen suorituskykytiedot. Säilytä energialuokkamerkintää yhdessä käyttöohjeen ja kaikkien muiden tämän laitteen mukana toimitettujen asiakirjojen kanssa.

Joitakin tietoja on saatavilla myös EPREL:issä käyttämällä linkkiä <https://eprel.ec.europa.eu> sekä laitteen arvokilpeen merkittyä mallin nimeä ja tuotenumeroa. Katso arvokilven sijainti kohdasta "Laitteen kuvaus".



Arvot ja ohjelman kesto voivat vaihdella erilaisten olosuhteiden mukaan (esim. huoneen lämpötila, veden lämpötila ja paine, täyttömäärä ja pyykin laatu, syöttöjännite) sekä muuttaessa ohjelman oletusasetuksia.

17.2 Euroopan unionin komission asetuksen 2019/2023 mukaisesti

Eco 40-60 ohjelma	kg	kWh	Litraa	tt:mm	%	°C	kierrosta minuutissa ¹⁾
Täysi koneellinen	9	0.760	64	3:40	53.00	33	1351
Puolikoneellinen	4,5	0.440	47	2:45	53.00	27	1351
Neljänneskoneellinen	2,5	0.300	39	2:35	54.00	26	1351

1) Suurin linkousnopeus.

Virrankulutus eri tiloissa

Pois päältä (W)	Valmiustila (W)	Ajastettu käynnistymisen (W)	Valmiustila verkkoon yhdistettynä (W)
0.50	0.50	4.00	2.00 ¹⁾

Aika pois päältä/valmiustilaan on enintään 15 minuuttia.

1) Yhdistetyn toiminnon vuosittainen energiankulutus on noin 17,5 kWh. Tämän toiminnon yhteys voidaan katkaista luvun "Wi-Fi-yhteyden asettaminen" ohjeita noudattamalla.

17.3 Yleiset ohjelmat

Ohjelma	kg	kWh	Litraa	tt:mm	%	°C	kierr/min
Puuvilla ¹⁾ 90 °C	9	2.75	85	4:00	52.00	85	1400
Puuvilla 60 °C	9	1.65	80	3:30	52.00	55	1400
Puuvilla ²⁾ 20 °C	9	0.35	80	3:00	52.00	20	1400
Synteettiset 40 °C	4	0.85	75	2:30	35.00	40	1200
Hellävarainen ³⁾ 30 °C	2	0.35	60	1:25	35.00	30	1200
Villa 30 °C	1,5	0.30	70	1:05	30.00	30	1200

1) Sopii erittäin likaisten tekstiilien pesemiseen.

2) Soveltuu hieman likaantuneen puuvilla-, synteettisen ja sekapyykin pesuun.

3) Suorittaa lisäksi vähän likaisen pyykin pikapesun.

18. PIKAOPAS

18.1 Päivittäinen käyttö

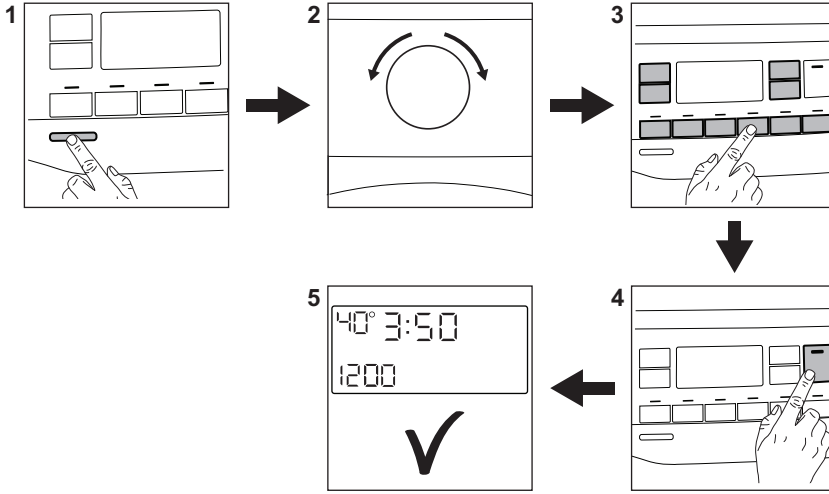

Kiinnitä pistoke pistorasiaan.

Avaa vesihana.

Lisää pyykki koneeseen.

AutoDose-säiliöitä käyttäessä laite annostelee pesu- ja huuhteluaineen automaattisesti. Varmista, etteivät säiliöt ole tyhjiä.

Lisää pesuaine ja muut lisäaineet oikeaan lokeroon manuaalisia lokeroja käyttäessä.



Kun käytät manuaalisessa lokerossa nestemäistä pesuainetta, aseta paikoilleen nestemäisen pesuaineen lokero.

1. Kytke laite toimintaan painamalla **On/Off** -painiketta.
2. Käännä ohjelmanvalitsinta haluamasi ohjelman asettamiseksi.
3. Aseta haluamasi lisätoiminnot painamalla vastaavia kosketuspainikkeita.
4. Käynnistä ohjelma koskettamalla painiketta **Start/Pause** .
5. Laite käynnistyy.
Poista pyykki ohjelman päättyttyä.

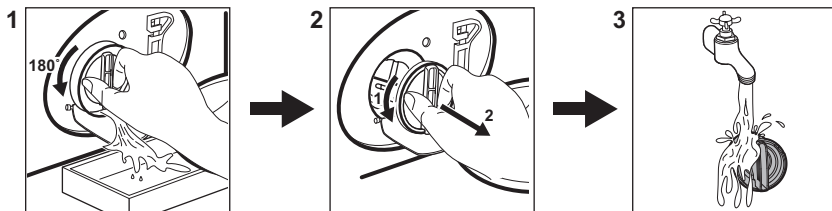

Kytke laite pois toiminnasta painamalla **On/Off** -painiketta.

18.2 Tyhjennyspumpun sihdin puhdistaminen



Puhdista suodatin säännöllisesti, erityisesti silloin, kun näytössä näkyy hälytyskoodi **E2 1**.

18.3 Ohjelmat

Ohjelmien	Täyttö	Tuotekuvaus
Puuvilla	9 kg	Valkoinen ja värillinen puuvilla. Ihanteellinen normaali- ja erittäin likaiselle pyykille.
Synteettiset	4 kg	Siliävät tai sekapyykki.
Hellävarainen	2 kg	Arkalaatuiset tekstiilit, kuten akryyli, viskoosi, polyesteri.
Villa 	1,5 kg	Konepestävä villa ja käsin pestävä villa ja hienopyykki.
Pika 20min	3 kg	Puuvilla ja tekokuitu, vähän likaiset tai kerran käytetyt.
Huuhtelu	9 kg	Kaikki muut tekstiilit paitsi villa ja erittäin arkalaatuiset tekstiilit. Pyykkien huuhtelu- ja linkousohjelma.
Linkous/Tyhjennys	9 kg	Kaikki muut tekstiilit paitsi villa ja erittäin arkalaatuiset tekstiilit. Linkous ja rumpuun jääneen veden tyhjentämishjelma.
Farkut	4 kg	Farkku- ja trikookankaat.
Urheiluvaatteet	4 kg	Urheiluvaatteet.
Silkki	0,5 kg	Erikoisohjelma silkille ja sekasynteettiselle pyykille.
Peitot	3 kg	Yksittäinen tekokuitu-, päivä- tai tavallinen peitto.
Outdoor 	2,5 kg ¹⁾ 1 kg ²⁾	Nykyaikaiset ulkoilu-urheiluvaatteet.
Hygienia 	9 kg	Valkoinen puuvilla. Tämä ohjelma poistaa yli 99,99 % bakteereista ja viruksista ³⁾
Eco 40-60	9 kg	Valkoinen ja värillinen puuvilla. Normaaliikainen pyykki.

1) Pesuohjelma.

2) Pesuohjelma ja vettä hylkivän pinnan käsittelyvaihe.

3) Testattu lajeilla Staphylococcus aureus, Enterococcus faecium, Candida albicans, Pseudomonas aeruginosa ja MS2 Bacteriophage ulkopuolisen tahon suorittamassa testissä, jonka suoritti Swisstest Testmaterialien AG v. 2021 (Testiraportti nro 202120117).

19. YMPÄRISTÖNSUOJELU

Kierrätä materiaalit, jotka on merkitty merkillä



Kierrätä pakkaus laittamalla se asianmukaiseen kierrätysastiaan. Suojele ympäristöä ja ihmisten terveyttä kierrättämällä sähkö- ja elektroniikkaromut.

Älä hävitä merkillä  merkittyjä kodinkoneita kotitalousjätteen mukana. Palauta tuote paikalliseen kierrätyskeskukseen tai ota yhteyttä paikalliseen viranomaiseen.





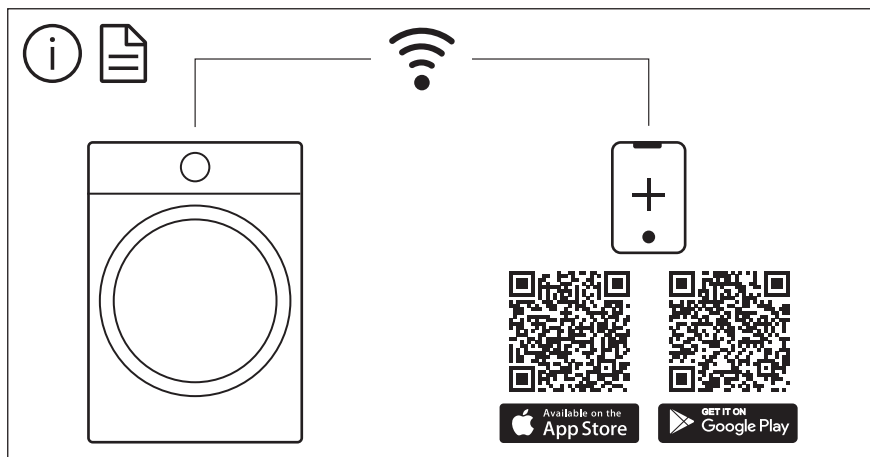

The software in this product contains components that are based on free and open source software. Electrolux gratefully acknowledges the contributions of the open software and robotics communities to the development project.

To access the source code of these free and open source software components whose license conditions require publishing, and to see their full copyright information and applicable license terms, please visit: <http://electrolux.opensoftwarerepository.com> (folder NIUS)