



**EDI8H2E95E**

**FI** Käyttöohje | **Kuivausrumpu**

**2**

**SV** Bruksanvisning | **Torktumlare**

**32**



# Tervetuloa Electroluxin pariin! Kiitos, että olet valinnut tämän laitteen.



Saat käyttöön liittyviä neuvoja, esitteitä, vianmääritysohjeita sekä huolto- ja korjausohjeita:

[www.electrolux.com/support](http://www.electrolux.com/support)

Oikeus muutoksiin pidätetään.

## SISÄLTÖ

1. TURVALLISUUSTIEDOT.....	2
2. TURVALLISUUSOHJEET.....	6
3. TUOTEKUVAUS.....	8
4. TEKNISET TIEDOT.....	9
5. OHJAUSPANEELI.....	10
6.  WI-FI-YHTEYDEN ASETTAMINEN.....	11
7. OHJELMAT.....	14
8. LISÄTOIMINNOT.....	16
9. ASETUKSET.....	18
10. KÄYTTÖÖNOTTO.....	20
11. PÄIVITTÄINEN KÄYTTÖ.....	21
12. VIHJEITÄ JA NEUVOJA.....	22
13. HOITO JA PUHDISTUS.....	23
14. VIANMÄÄRITYS.....	26
15. KULUTUSARVOT.....	29
16. YMPÄRISTÖNSUOJELU.....	31

## 1. TURVALLISUUSTIEDOT



Lue tämän laitteen mukana toimitetut ohjeet huolella ennen laitteen asennuksen ja käytön aloittamista.

Valmistaja ei ota vastuuta henkilövahingoista tai vahingoista, jotka aiheutuvat virheellisestä asennuksesta tai käytöstä. Säilytä ohjeita aina varmassa ja helposti tavoitettavassa paikassa tulevia käyttökertoja varten.



**Varoitus:** Tulipalovaara / syttyviä materiaaleja.

Laite sisältää syttyvää kaasua, propaania (R290), joka on hyvin ympäristöystävällinen kaasu. Pidä laite kaukana avotulesta ja sytytyslähteistä. Varo, ettei propaania sisältävä jäähdytysputkisto vaurioidu.

## 1.1 Lasten ja taitamattomien henkilöiden turvallisuus

### VAROITUS!

On olemassa tukehtumisen, loukkaantumisen tai pysyvän vammautumisen vaara.

- 8-vuotiaat ja sitä vanhemmat lapset sekä henkilöt, joilla on fyysisiä, aisteihin liittyviä tai henkisiä rajoitteita tai puutteellinen kokemus tai tuntemus, voivat käyttää tätä laitetta vain, jos heitä valvotaan tai ohjataan laitteen turvallisessa käytössä ja jos he ymmärtävät käyttöön liittyvät vaarat.
- Tuote on pidettävä 3–8-vuotiaiden lasten ja erittäin laajoista ja monimutkaisista toiminnallisista rajoitteista kärsivien henkilöiden ulottumattomissa, ellei heitä valvota jatkuvasti.
- Alle 3-vuotiaat lapset tulee pitää kaukana laitteesta, ellei heitä valvota jatkuvasti.
- Lapset eivät saa leikkiä tällä laitteella.
- Kaikki pakkaukset tulee pitää lasten ulottumattomissa ja hävittää asianmukaisesti.
- Pidä pesuaineet lasten ulottumattomissa.
- Pidä lapset ja kotieläimet poissa laitteen luota silloin, kun laitteen luukku on auki.
- Jos laitteessa on lapsilukko, sitä on käytettävä.
- Lapset eivät saa puhdistaa laitetta tai suorittaa siihen kohdistuvia käyttäjän huoltotoimenpiteitä ilman valvontaa.

## 1.2 Yleinen turvallisuus

- Tämä laite on tarkoitettu ainoastaan kotitaloustyyppisen, konekuivaukseen sopivan pyykin kuivaamiseen.
- Älä käytä kuivaustoimintoa, jos tekstiileissä on tahroja teollisista kemikaaleista.
- Tämä laite on tarkoitettu yhden kotitalouden käyttöön sisätiloissa.
- Tätä laitetta voidaan käyttää toimistoissa, hotellihuoneissa, aamiaismajoituspaikoissa, maatilamajoituspaikoissa ja

muissa samantyyppisissä majoitustiloissa, joissa kyseinen käyttö ei ylitä (keskimääräisiä) kotitalouskäytön tasoja.

- Älä muuta laitteen teknisiä ominaisuuksia.
- Jos kuivausrumpu asetetaan pesukoneen päälle, käytä torniasennussarjaa. Valtuutetulta jälleenmyyjältä saatavilla olevaa asennussarjaa voidaan käyttää vain laitteissa, jotka on määritetty lisävarusteen mukana toimitetuissa ohjeissa. Lue se huolellisesti ennen asennusta (katso asennusopas).
- Laite voidaan asentaa erilleen muista kalusteista tai keittiön työtason alapuolelle oikean kokoiseen tilaan (katso asennusopas).
- Älä asenna laitetta lukittavan oven, liukuoven tai vastakkaiselle puolelle kiinnitetyn oven taakse, jossa laitteen ovea ei voida avata kokonaan.
- Pohjan tuuletusaukot eivät saa olla maton tai muun lattiapäällysteen peitossa.
- VAROITUS: Laitteeseen ei saa liittää ulkoista kytkintä, kuten ajastinta, eikä sitä saa liittää virtapiiriin, jonka sähkölaitos säännöllisin väliajoin kytkee päälle/pois päältä.
- Kytke verkkopistoke verkkopistorasiaan vasta asennuksen lopuksi. Varmista, että verkkopistoke on ulottuvilla asennuksen jälkeen.
- Varmista, että huoneen ilmanvaihto on hyvä. Muiden kaasulla tai polttoaineilla toimivien laitteiden tai avotulien kehittämät höyryt tai savu eivät saa päästä tilaan ilmastointikanavien kautta.
- VAROITUS: Laitetta ei saa asentaa suljettuun ympäristöön, jossa ei ole ilmankiertoa.  
Laite sisältää syttyvää kaasua, propaania (R290), joka on hyvin ympäristöystävällinen kaasu. Pidä laite kaukana avotulesta ja sytytyslähteistä. Varo, ettei propaania sisältävä jäähdytysputkisto vaurioidu.
- VAROITUS: Pidä kalusteeseen asennetun laitteen syvennyksen tai kalustekaapin ilmanvaihtoaukot vapaina.
- VAROITUS: Älä vaurioita jäähdytyspiiriä.

- VAROITUS: Älä koske paljain käsin lauhduttimen metalliripoihin. Henkilövahingon vaara. Käytä suojakäsineitä.
- Jos virtajohto vaurioituu, sen saa vaihtaa vain valmistaja, valtuutettu huoltoliike tai vastaava ammattitaitoinen henkilö, jotta vältetään sähkövaaroilta.
- Enimmäistäyttömäärää 9,0 kg ei saa ylittää (ks. kappale ”Ohjelmataulukko”).
- Pyyhi mahdollinen laitteen ympärille kerääntynyt nukka ja muut materiaali jäämät pois.
- Älä käytä laitetta ilman suodatinta. Puhdista nukkasuodatin ennen tai jälkeen kunkin käyttökerran.
- Älä kuivaa pesemättömiä tuotteita kuivauskoneessa.
- Tekstiilit, joissa on ruokaöljyä, asetonia, alkoholia, petrolia, kerosiinia, tahranpoistoainetta, tärpättiä, vahoja ja vahanpoistoaineita on pestävä kuumassa vedessä käyttäen runsaasti pesuainetta, ennen kuin ne voidaan kuivata kuivauskoneessa.
- Kuivauskoneessa ei saa kuivata vaahtokumista valmistettuja tuotteita (lateksivaahdo), suihkumyrsyjä, vettähylykiviä tekstiilejä, kumitettuja esineitä tai vaatteita eikä vaahtokumilla täytettyjä tyynyjä.
- Noudata huuhteluaineiden ja vastaavien tuotteiden käytössä aina tuotteen valmistajan ohjeita.
- Poista pyykeistä kaikki mahdolliset sytytyslähteet, kuten savukkeensytyttimet ja tulitikut.
- VAROITUS: Älä koskaan pysäytä kuivauskonetta ennen kuivausjakson päättymistä, ellet heti ota pyykkiä pois rummusta ja levitä sitä kuivumaan, jotta kuumuus voi haihtua.
- Kytke laite pois päältä ja irrota pistoke pistorasiasta, ennen kuin aloitat huoltotoimet.

## 2. TURVALLISUUSOHJEET

### 2.1 Asennus



Varoitus: Tulipalovaara / syttyviä materiaaleja.

- Poista kaikki pakkausmateriaalit.
- Vaurioitunutta laitetta ei saa asentaa tai käyttää.
- Noudata koneen mukana toimitettuja asennusohjeita.
- Laitetta ei saa asentaa suljettuun ympäristöön, jossa ei ole ilmankiertoa. Laite sisältää syttyvää kaasua, propaania (R290), joka on hyvin ympäristöystävällinen kaasu. Pidä laite kaukana avotulesta ja sytytyslähteistä. Varo, ettei propaania sisältävä jäähdytysputkisto vaurioidu.
- Siirrä laitetta aina varoen, sillä se on raskas. Käytä aina suojakäsineitä ja suojaavia jalkineita.
- Laitetta ei saa asentaa tilaan tai käyttää tilassa, jossa lämpötila voi olla alle 5 °C tai yli 35 °C.
- Varmista, että laitteen asennuspaikan lattia on tasainen, vakaa, lämmönkestävä ja puhdas.
- Varmista riittävä ilmankierto laitteen ja lattian välissä.
- Laite tulee säilyttää pystyasennossa siirtämisen aikana.
- Laitteen takaosan pinta on asetettava seinää vasten.
- Kun laite on asetettu lopulliseen asennuspaikkaan, tarkista, että se on oikein tasapainossa vesivaakaa käyttäen. Säädä tarvittaessa laitteen säätöjalkoja.

### 2.2 Sähkökytkentä



#### **VAROITUS!**

Tulipalon ja sähköiskun vaara.

- Kytke pistoke pistorasiaan vasta asennuksen jälkeen. Varmista, että laitteen verkkovirtakytkentä on ulottuvilla laitteen asennuksen jälkeen.
- VAROITUS: Tämä laite on tarkoitettu asennettavaksi/liitettäväksi rakennuksen maadoitusliitäntään.

- Varmista, että arvokilvessä olevat parametrit ovat verkkovirtalähteen sähköarvojen mukaisia.
- Kytke pistoke maadoitettuun pistorasiaan.
- Älä käytä jakorasioita tai jatkojohtoja.
- Älä vedä virtajohtosta pistoketta irrottaessasi. Vedä aina pistokkeesta.
- Älä koske virtajohtoon tai pistokkeeseen märillä käsillä.

### 2.3 Käyttö



#### **VAROITUS!**

Virheellinen käyttö voi aiheuttaa henkilövahinkoja, sähköiskuja, tulipaloja, palovammoja tai laitteen vaurioitumisen.



Varoitus: Tulipalovaara / syttyviä materiaaleja. Laite sisältää syttyvää kaasua, propaania (R290), joka on hyvin ympäristöystävällinen kaasu. Pidä laite kaukana avotulesta ja sytytyslähteistä. Varo, ettei propaania sisältävä jäähdytysputkisto vaurioidu.

- Tämä laite on tarkoitettu ainoastaan kotitalouskäyttöön.
- Älä kuivaa vaurioituneita (repeytyneitä, rispaantuneita) tekstiilejä, joissa on pehmusteita tai täytteitä.
- Jos pyykki on pesty tahrannoistainetta käyttäen, suorita ylimääräinen huuhteluohjelma ennen kuivausohjelman käynnistämistä.
- Kuivaa vain tekstiilejä, jotka voidaan kuivata laitteessa. Noudata tekstiilien hoito-ohjemerkinä.
- Älä juo lauhdevettä/tislattua vettä tai valmista ruokaa lauhdevettä/tislattua vettä käyttäen. Se voi aiheuttaa terveysongelmia ihmisille ja eläimille.
- Älä istu tai seiso laitteen avoimen luokun päällä.
- Älä kuivata laitteessa vaatteita, joista valuu vettä.

## 2.4 Sisävalaistus

### VAROITUS!

Henkilövahingon vaara.

- Näkyvää LED-säteilyä, älä katso suoraan säteeseen.
- Kun sisävalo on vaihdettava, ota yhteyttä valtuutettuun huoltoliikkeeseen.

## 2.5 Hoito ja puhdistus

### VAROITUS!

Henkilövahinkojen tai laitteen vaurioitumisen vaara.



**Varoitus:** Tulipalovaara / syttyviä materiaaleja. Laite sisältää syttyvää kaasua, propaania (R290), joka on hyvin ympäristöystävällinen kaasu. Pidä laite kaukana avotulesta ja sytytyslähteistä. Varo, ettei propaania sisältävä jäähdytysputkisto vaurioidu.

- Älä käytä vesisuihketta ja höyryä laitteen puhdistamiseen.
- Puhdista laite kostealla pehmeällä liinalla. Käytä ainoastaan neutraaleja pesuaineita. Älä käytä hankaavia tuotteita, hankaavia sienä, liuotteita tai metalliesineitä.
- Varo, ettei jäähdytysjärjestelmä vaurioidu laitteen puhdistamisen yhteydessä.

## 2.6 Kompressori

### VAROITUS!

Laitteen vaurioitumisen vaara.

- Kuivausrummun kompressori ja sen järjestelmä täyttyvät erityisellä aineella, jossa ei ole fluoria ja klooria sisältävää hiilivetyä. Tämän järjestelmän on oltava tiivis. Järjestelmävaurio voi aiheuttaa vuodon.

## 2.7 Huolto

- Laitteen korjaukseen liittyvissä asioissa tulee ottaa yhteyttä valtuutettuun huoltoliikkeeseen. Ainoastaan alkuperäisiä varaosia saa käyttää.

- Huomioithan, että itse suoritettut tai muut kuin ammattilaisen suorittamat korjaukset voivat aiheuttaa vaaratilanteita ja mitätöidä takuun.
- Seuraavat varaosat ovat saatavilla vähintään 10 vuoden ajan sen jälkeen, kun malli on lopetettu: tiivisteet, kytkimet ja säätimet, lauhdepumppu, ovilukot, moottorit ja moottorin harjat, moottorin ja rummun väliset vaihteistot, puhallin ja puhaltimen pyörät, tynnyrit ja laakerit, vesiputkistot ja niihin liittyvät laitteet, mukaan lukien letkut, venttiilit ja suodattimet, kaapelit ja tulpat, piirilevyt, sähköiset näytöt, termostaatit ja lämpötila-anturit, ohjelmistopäivitykset (mukaan lukien nollausohjelmisto), jouset, lämmittimet ja lämpövastukset, sähkösulakkeet (erikseen tai yhteen niputettuina), kiristyspyörä, tukirulla, ovet, oven tiivisteet, ovenkahvat, oven lukituskokoonpanot ja saranat, nukkasihdit, ilmansuodattimet, muoviset oheislaitteet sekä lauhdevesisäiliö. Aika voi olla maassasi pidempi. Lisätietoja saat verkkosivustoltamme.
- Huomaa, että jotkin näistä varaosista ovat saatavilla ainoastaan ammattilaiskorjaajille ja kaikki varaosat eivät välttämättä koske kaikkia malleja.
- Lisätietoa tämän tuotteen sisällä olevista lampuista sekä erikseen myytävistä varalampuista: Kyseiset lamput on suunniteltu kestämään kodinkoneissa vaativia fyysisiä olosuhteita (esim. lämpötila, värinä, kosteus) tai ne antavat tietoa laitteen toimintatilasta. Niitä ei ole tarkoitettu muihin käyttötarkoituksiin eivätkä ne sovi huoneiden valaisemiseen.

## 2.8 Hävittäminen

### VAROITUS!

Loukkaantumisen tai tukehtumisen vaara.



**Varoitus:** Tulipalon vaara / materiaalivahinkojen ja laitteen vaurioitumisen vaara.

- Irrota laite sähköverkosta ja vedenjakelusta.

- Leikkaa virtajohto poikki aivan laitteen sivulta ja hävitä se.
- Laite sisältää syttyvää kaasua (R290). Kysy lisätietoa laitteen oikeaoppisesta hävittämisestä paikalliselta viranomaiselta.
- Poista luukun lukitus, jotta lapset ja eläimet eivät voisi jäädä kiinni rummun sisälle.

- Hävitä laite paikallisten kotitalouksien sähkö- ja elektroniikkalaiteromua (WEEE) koskevien määräyksien mukaisesti.

### 3. TUOTEKUVAUS

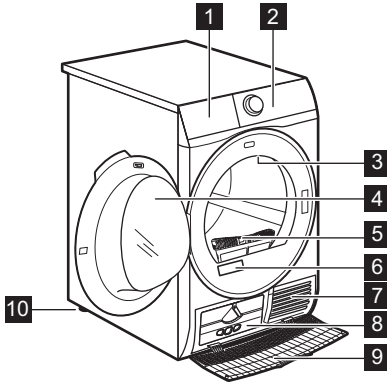

- 1 Vesisäiliö
- 2 Käyttöpaneeli

- 3 Sisävalo
- 4 Laitteen luukku
- 5 Suodatin
- 6 Arvokilpi
- 7 Ilmavirtaushahlot
- 8 Lauhduksen suojakansi
- 9 Lauhduksen kansi
- 10 Säädettävät jalat



Luukun kätsyyttä voidaan vaihtaa laitteen täyttämisen helpottamiseksi ja asentamisen helpottamiseksi (ks. erillinen lehtinen).

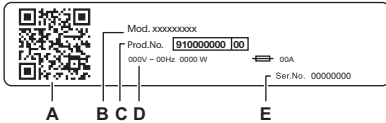

#### Arvokilven merkinnät:

- A. QR-koodi
- B. mallin nimi
- C. tuotenumero
- D. sähköluokitukset
- E. sarjanumero

Skannaa **QR-koodi** kameralla ladataksesi sovellus älylaitteellesi sovelluskaupasta ja noudata vaadittuja ohjeita. Hyödynnä tuotteesi parhaalla mahdollisella tavalla rekisteröimällä se.

- Voit tarkastella laitteen tietoja, asiakirjoja ja artikkeleita parhaiden ominaisuuksien käytöstä (käyttöopas on saatavilla myös osoitteesta [www.electrolux.com/manualselectrolux.com/manuals](http://www.electrolux.com/manualselectrolux.com/manuals))
- Voit lukea käyttö-, vianimäätitys-, huolto- ja korjausohjeita (saatavilla myös osoitteessa [electrolux.com/support](http://electrolux.com/support))
- Voit ostaa laitteeseesi lisävarusteita, kulutustarvikkeita ja alkuperäisiä vaihto-osia (saatavilla myös osoitteessa [electrolux.com/shop](http://electrolux.com/shop))



### 3.1 Sähkökytkentä

Kytke verkkopistoke verkkopistorasiaan vasta asennuksen lopuksi.

Vaaditut sähköarvot on merkitty arvokilpeen sekä esitetty ”Tekniset tiedot” -luvussa. Varmista, että ne ovat yhteensopivia käytetyn verkkovirtalähteen kanssa.

Tarkista, että kotitaloudessa tapahtuva sähköasennus kestää vaaditun enimmäiskuorman, ottaen huomioon myös kaikki muut mahdollisesti käytössä olevat laitteet.

**Laite tulee kytkeä maadoitettuun pistorasiaan.**

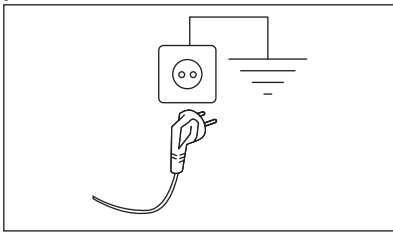

Kun laite on asennettu paikalleen, virtajohdon on oltava helppopääsyisessä paikassa.

Ota yhteyttä valtuutettuun huoltoliikkeeseen sähkötöiden suorittamiseksi asennuksen yhteydessä.

Valmistaja ei ota mitään vastuuta vahingoista tai loukkaantumisista, jotka johtuvat turvatoimien noudattamatta jättämisestä.

## 4. TEKNISET TIEDOT

Korkeus x leveys x syvyys	85,0 x 59,6 x 66,2 cm
Enimmäissyvyys laitteen luukun ollessa auki	110,7 cm
Enimmäisleveys laitteen luukun ollessa auki	95,8 cm
Säädettävä korkeus	85,0 cm (+ 1,5 cm - jalan säätö)
Rummun tilavuus	118 l
Max. täyttömäärä	9,0 kg
Jännite	230 V
Taajuus	50 Hz
Eco-ohjelman ilman akustinen melutaso kuivausohjelman aikana maksimitäyttömäärällä	63 dB (A)
Kokonaisteho	700 W
Käyttötyyppi	Kotitalous
Sallittu ympäristön lämpötila	+5 °C – +35 °C
Suojaustaso kiinteiden hiukkasten ja kosteuden sisääntulon estämisessä, jonka suojapeite varmistaa, lukuun ottamatta niitä kohtia, joissa pienjännitelaitteilla ei ole mitään kosteussuojaa	<b>IPX4</b>

Kylmäainekaasun nimike

R290

Paino

0,149 kg

## 5. OHJAUSPANEELI

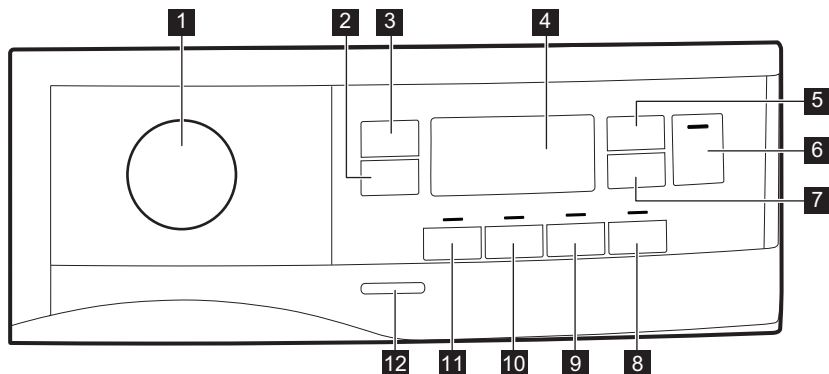

- 1** Ohjelmanvalitsin ja ● NOLLAA-kytkin
- 2** Extra Anticrease (Rypistymisenesto) kosketuspainike
- 3** Dryness Level (Kuivuusaste) kosketuspainike
- 4** Näyttö
- 5** Time Dry (Kuivusaika) kosketuspainike
- 6** Start/Pause (Käynnistä/Tauko) kosketuspainike
- 7** Delay Start (Ajastin) kosketuspainike
- 8** End Alert (Äänimerkki) kosketuspainike
- 9** Extra Silent (Extra Silent) kosketuspainike

- 10** Reverse Plus (S.vaihtoPlus) kosketuspainike
- 11** Refresh (Raikastus) kosketuspainike
- 12** On/Off-virtapainike



Paina kosketuspainikkeita sormella symbolin alueella tai lisätoiminnon nimen kohdalla. Älä käytä käsineitä, kun käytät käyttöpaneelia. Varmista, että ohjauspaneeli on aina puhdas ja kuiva.

### 5.1 Näyttö

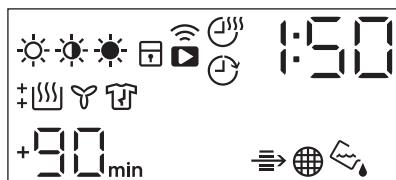













Näytön symboli

Symbolin kuvaus



pyykkien kuivuustasot: silityskuiva, kaappikuiva, erittäin kuiva

Näytön symboli	Symbolin kuvaus
	Time Drying (Ajastettu kuivaus) -lisätoiminto toiminnassa
	Delay Start (Ajastin) -lisätoiminto toiminnassa
	merkkivalo: <i>Wi-Fi-yhteys</i>
	etäkäynnistys-lisätoiminto on toiminnassa
	merkkivalo: <i>tarkista lämmönvaihdin</i>
	merkkivalo: <i>puhdista sihti</i>
	merkkivalo: <i>tyhjennä vesisäiliö</i>
	lapsilukko on toiminnassa
	virheellinen valinta
	merkkivalo: <i>kuivausvaihe</i>
	merkkivalo: <i>jäähdytysvaihe</i>
	merkkivalo: <i>rypistymisenestovaihe</i>
1 : 50	ohjelman kesto
+30 <sub>min.</sub> , +60 <sub>min.</sub> , +90 <sub>min.</sub> , +2h	rypistymisenestovaiheen oletuksen lisä: +30min, +60min, +90min, +2h)
: 10-2 : 00	Time Drying (Ajastettu kuivaus) -ohjelman valinta (10 min - 2 h)
1h-20h	Delay Start (Ajastin) -ohjelman valinta (1 h - 20 h)

## 6. WI-FI-YHTEYDEN ASETTAMINEN

Tämä luku antaa lisätietoa älylaitteen yhdistämisestä Wi-Fi-verkkoon ja sen yhdistämisestä mobiililaitteeseen.

Tämän toiminnon avulla saat ilmoituksia ja voit hallita sekä tarkkailla kuivausrumpuasi mobiililaitteista.

Wi-Fi-toiminto on oletusarvoisesti pois käytöstä.

Laitteen yhdistämiseksi ja kaikkien toimintojen ja palvelujen käyttämiseksi tarvittavat seuraavat:

- Langaton verkko kotona, jossa internetyhteys käytössä.

- Mobiililaitte yhdistetty langattomaan verkkoon.

<b>Taajuus</b>	2,412 - 2,472 GHz Euroopan markkinoilla
<b>Protokolla</b>	IEEE 802.11b/g/n
<b>Enimmäisteho</b>	< 20 dBm
<b>Salaus</b>	WPA, WPA2, WPA3

## 6.1 QR-koodi arvokilvessä

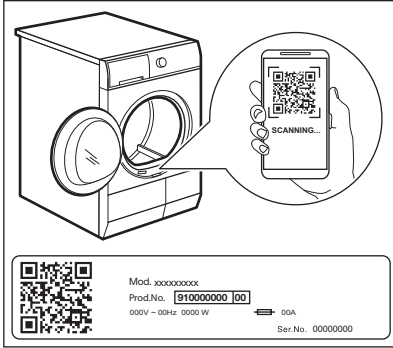

QR-koodia voidaan käyttää kahdella tavalla:

- Skannaa QR-koodi kameralla ja lataa sovellus älylaitteellesi sovelluskaupasta ja noudata vaadittuja ohjeita.
- Älylaitteen ja kodinkoneen välisen yhteyden muodostaminen prosessin yksinkertaistamiseksi. Skannaa QR-koodi sovelluksessa olevalla koodinlukijalla.

## 6.2 Sovelluksen asentaminen

Seiso kuivausrummun lähellä älylaitteen kanssa, kun yhdistät kuivausrummun sovellukseen.

Varmista, että älylaite on yhdistetty langattomaan verkkoon.

1. Siirry älylaitteen sovelluskauppaan tai skannaa QR-koodi (*katso kohta "Arvokilven QR-koodi"*).
2. Lataa ja asenna sovellus.
3. Varmista, että WiFi-yhteys on käynnistetty kuivausrummussa. Siirry muussa tapauksessa alla olevaan osioon.
4. Käynnistä sovellus. Valitse maa ja kieli ja kirjaudu sisään sähköpostiosoitteellasi ja salasananalla. Jos sinulla ei ole tiliä, luo uusi tili noudattamalla sovelluksen ohjeita.

## 6.3 Kuivausrummun langattoman yhteyden määrittäminen

Lataa ja asenna sovelluksemme älylaitteeseesi.

1. Sovelluksessa – napauta kohtaa Lisää laite ja noudata sovelluksen ohjeita yhteyden muodostamiseksi laitteeseen.
2. Kytke laite toimintaan painamalla virtapainiketta joidenkin sekuntien ajan.
3. Valitse ohjelma ohjelmanvalitsimella.
4. Paina ja pidä alhaalla **Time Dry (Kuivausaika)** ja **Delay Start (Ajastin)** -painikkeita samanaikaisesti 3 sekunnin ajan, kunnes kuulet napsahduksen.

Ponnahdusikkuna tekstillä **On** tulee näkyviin noin 5 sekunnin ajaksi ja kuvake  alkaa vilkkua ja langaton moduuli käynnistyy. Valmisteluvaihe voi kestää noin 10 sekuntia.

Kun langaton moduuli on valmis, teksti **RF** (**Tukiasema**) ilmoittaa tukiaseman olevan avoin noin 5 minuutin ajan.

5. Määritä sovellus älylaitteessasi.

6. Jos yhteys määritetään, **RF** (**Tukiasema**) -symboli sammuu, kuvakkeen  vilkkuminen lakkaa ja se palaa vakiona onnistuneen määrittäksen vahvistamiseksi.



Laite luo verkkoyhteyden automaattisesti 10 sekunnin kuluessa aina, kun laite kytketään päälle. Kun merkkivalon  vilkkuminen lakkaa, yhteys on valmis.

**Langaton yhteys voidaan kytkeä pois käytöstä** painamalla ja pitämällä alhaalla **Time Dry (Kuivausaika)** ja **Delay Start (Ajastin)** -painikkeita 3 sekunnin ajan, kunnes ensimmäinen äänimerkki kuuluu: **OFF** ilmestyy näytölle.



Jos laite kytketään pois päältä ja uudelleen päälle, langaton yhteys kytkeytyy automaattisesti pois päältä.

**Langattoman yhteyden tunnistetiedot voidaan poistaa** painamalla ja pitämällä alhaalla **Time Dry (Kuivausaika)** ja **Delay Start (Ajastin)** -painikkeita samanaikaisesti **10** sekunnin ajan, kunnes toinen äänimerkki kuuluu: **— — —** ilmestyy näytölle.

## 6.4 Etäkäynnistys



Sovellus mahdollistaa pyykinpesun hallinnan mobiililaitteesta. Sisältää lukuisia laitteeseen mukautettuja ohjelmia, hyödyllisiä toimintoja sekä tuotetietoja.

Voit valita sovelluksesta laitteen käyttöpaneelissa käytettävissä olevat ohjelmat sekä hyödyntää ainoastaan mobiililaitteessa saatavilla olevia lisäohjelmia.

Lisäohjelmat voivat muuttua sovelluksen uusien versioiden myötä Mukautettua pyykinpesua – ja kaikki suoraan mobiililaitteesta.

Kun sovellus on asennettu ja langaton yhteys on valmis, voit käynnistää ja pysäyttää kuivausohjelman etänä aktivoimalla etäkäynnistyksen.



Etäohjaus aktivoituu automaattisesti, kun ohjelma käynnistetään painikkeella **Start/Pause (Käynnistä/Tauko)**, mutta kuivausohjelma voidaan myös käynnistää

Etäkäynnistyksen käyttöönotto

1. Paina painiketta **Delay Start (Ajastin)** (🕒) ja merkkivalo syttyy näyttöön.
2. Paina painiketta **Start/Pause (Käynnistä/Tauko)** toiminnon etäkäynnistyksen kytkemiseksi toimintaan.

Merkkivalot syttyvät näyttöön. Nyt voit etäkäynnistää ohjelman.

Etäkäynnistyksen kytkeminen pois toiminnasta

Paina **Delay Start (Ajastin)** (🕒) -kosketuspainiketta ja vahvasta painamalla **Start/Pause (Käynnistä/Tauko)**-painiketta.

Kuvake sammuu ja etäkäynnistys kytkeytyy pois toiminnasta.



Jos luukku on auki, **Etäkäynnistys** kytkeytyy pois toiminnasta.



Nollausasennossa ● etäkäynnistys kytkeytyy pois päältä.

## 6.5 Päivitys langattoman yhteyden kautta

### VAROITUS!

Laitteen sammuttamista tai irrottamista sähköverkosta ei suositella päivityksen aikana.

Sovellus voi ehdottaa päivitystä uusien ominaisuuksien lataamiseksi.

Päivitys hyväksytään vain sovelluksen kautta.

Jos jokin ohjelma on käynnissä, sovellus ilmoittaa päivityksen käynnistyvän ohjelman päätyttyä.

Päivityksen aikana laitteen näytössä näkyy .

Päivityksen jälkeen ei näy ilmoituksia ja laite on taas käytettävissä.

Jos jokin virhe tapahtuu, laitteen näytössä näkyy : normaaliin käyttötilaan voidaan palata painamalla mitä tahansa painiketta tai kääntämällä valitsinta.

## 7. OHJELMAT

### 7.1 Sovellus ja piilotetut lisäohjelmat

Sovelluksen avulla saat **laajan valikoiman piilotettuja lisäohjelmia**. Yhdistä laite sovellukseemme, niin voit valita parhaiten tarpeitasi vastaavan ohjelman.



Ohjelmien nimiä voidaan muuttaa markkinoiden vaatimusten mukaan ilman erillistä ilmoitusta. Sovelluksesta löytyy täydellinen kuvaus kustakin ohjelmasta.









3 kg Pika  
Treenivaatteet  
Jalkapallo  
Laskettelu  
Juoksukengät  
Peitot

Verhot  
Tyynty  
Pyyhkeet  
Eläinten karvat  
Helposti siliävät  
Anti-Allergy

Denim  
Lastenvaatteet  
Pellava  
Kuivausteline

### 7.2 Ohjelmataulukko

Ohjelma	Lataa <sup>1)</sup>	Ominaisuudet / Tekstiilityyppi <sup>2)</sup>
Eco <sup>3) 4)</sup>	9,0 kg	Ohjelma soveltuu märän puuvillapyykin kuivaamiseen ja se on energiankulukseltaan tehokkain märän puuvillapyykin kuivaamisohjelma. Kuivuustasoa ei voi säätää ja se on asetettu oletuksena tasolle Cupboard (Kaappikui-va) / valmis vaatekaappiin laitettavaksi.
MixCare (Mix)	5,0 kg	Suunniteltu pesemäsi pyykkien kuivaamiseen lajittelematta. Kuivaa tasaisesti jokapäiväiset puuvillasta, puuvillan ja tekokuidun sekoituksesta ja tekokuiduista valmistetut pyykit.
Cottons (Puuvilla)	9,0 kg	Valkoisten ja värillisten puuvillakankaiden ohjelma. Oletusasetus on tarkoitettu kuivustason säilyttämiseen.
Synthetics (Siliävät)	4,0 kg	Sekavaatteet, jotka sisältävät pääasiassa synteettisiä kuituja, kuten polyesteriä, polyamidia jne.
Delicate (Hellävarainen)	2,0 kg	Suosittelaa arkalaatuisten tekstiileille, kuten viskoosille, raionille, akryylille ja niiden sekoituksille.
Wool (Villa)	1,0 kg	Kuivaa hellävaraisesti konepestävät ja käsinpestävät villa-vaatteet. Poista pyykit välittömästi ohjelman päätyttyä.
Silk (Silkki)	0,5 kg	Säilyttää arkalaatuisten konepestävien ja käsinpestävien silkkivaatteiden muodon ja minimoi rypyt käyttämällä hellävaraista lämmintä ilmaa ja pehmeitä liikkeitä.

Ohjelma	Lataa <sup>1)</sup>	Ominaisuudet / Tekstiilityyppi <sup>2)</sup>
Sportswear ( Urheiluasu)	4,0 kg	Kuivaa tekokuiduista, kuten polyesteristä, elastaanisekoituksista ja polyamidista, valmistettuja tavallisia urheiluvaatteita. / 
Down Jacket (Untuvatakki) 	2,0 kg	Automaattiohjelma, joka kuivaa tarkasti jopa takkien sisäeristeen höyhen-, untuva- tai synteettisellä täytteellä. Säilyttää vaateen ulkonäön ja lämpötoimivuuden / 
Outdoor 	2,0 kg	Ylläpitää teknisestä tekstiilistä valmistettujen ulkoilukankaiden toimivuuden ja palauttaa vedenpitävyyden vesitiivissä takeissa ja kuoritakeissa, joissa on irrotettavat vuorit (soveltuvat kuivaamiseen kuivausrummussa). / 
Hygiene (Hygieniä) 	5,0 kg	Kuivaa ja steriloi vaatteesi ja muut esineet säilyttämällä jatkuvan yli 60 °C:n lämpötilan, joka poistaa 99,9 % bakteereista ja viruksista <sup>5)</sup> . Huomautus: Tätä vaihetta voidaan käyttää vain märille esineille. Se ei sovi herkille esineille. / 
Bedlinen (Vuodevaatteet) XL	4,5 kg	Kuivaa jopa kolmet vuodevaatteet kerralla. Minimoi suurten kuivattavien tekstiilien kiertymisen ja sotkeutumisen, jotta linnaatteet kuivuvat tasaisesti ilman märkiä kohtia. / 

1) Enimmäispainolla tarkoitetaan kuivan pyykin painoa.

2) Katso tekstiilin merkinnän merkitykset luvusta *NEUVOJA JA VINKKEJÄ: Pyykin valmisteleminen*.

3) Tämä on viiteohjelma, jota käytetään arvioitaessa EU:n ekologista suunnittelua ja energiamerkintää koskevien säädösten, Reg. (EU) 2023/2533 ja Reg. (EU) 2023/2534 mukaisuutta ja noudattamista. Tämä ohjelma pystyy kuivaamaan puuvillapyykkiä pyykin 60 % kosteuspitoisuudesta koneeseen laitettaessa lopulliseen tavoitekosteustasoon 0 %.

4) Eko-ohjelma vastaa  Cottons (Puuvilla) Eco -ohjelmaa, joka on "Standardi puuvillaohjelma" Euroopan komission asetuksen 392/2012 mukaisesti. Se sopii tavallisen määrän puuvillapyykin kuivaamiseen.

5) Testattu lajeilla Escherichia coli-, Candida albicans- ja MS2 Bacteriophage. Itsenäisen tahon suorittama testi, jonka suoritti Swisstat Testmaterialien AG vuonna 2021 (Testiraportti nro 20212038).

## Woolmark Wool Care - Sininen



The Woolmark Company on testannut ja hyväksynyt tämän koneen villaohjelman. Ohjelma sopii "käsipesu" -merkillä varustettujen villavaatteiden kuivaamiseen edellyttäen, että vaatteet pestään Woolmark-hyväksynnän saanutta käsinsuohjelmaa käyttäen ja kuivataan valmistajan ohjeita noudattaen. M2140

Woolmark-symboli on lukuisten eri maiden sertifiointimerkki.

## 8. LISÄTOIMINNOT

### 8.1 Extra Anticrease (Rypistymisenesto)

Pidentää kuivausohjelman lopussa olevaa rypistymisenestovaihetta 30, 60, 90 minuutilla tai 2 tunnilla. Tämä toiminto vähentää rypyyjä. Pyykit voidaan ottaa pois koneesta rypistymisenestovaiheen aikana.

### 8.2 Dryness Level (Kuivuusaste)

Tämä toiminto lisää pyykin kuivuustasoa. Valittavissa on kolme asetusta:

- ☀ Extra Dry (Erittäin Kuiva)
- ☀ Cupboard (Kaappikuiva)
- ☀ Iron Dry (Silityskuiva)

Ohjelman tavoitekosteuden säätäminen

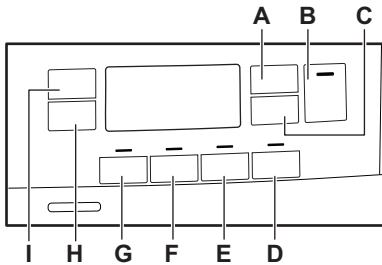

Tämä voi olla tarpeen, sillä kuivaustuloksiin vaikuttavat monet olosuhteet, kuten veden tyyppi, syöttöjännite tai ympäristön lämpötilä.

#### TÄYDELLISEN KUIVAUSTULOKSEN SAAVUTTAMISEKSI:

1. Yritä säätää kuivaustason lisätoimintoja (katso *Kuivaustaso*-lisätoiminto yllä).
2. Jos haluat pyykistä entistä kuivempaa, voit muuttaa oletuskuivausasetusta (katso lisätietoja alta). Tämä säätö toimii useimpien ohjelmien kanssa, lukuun ottamatta ohjelmia **Eco**, **Wool** (Villa), **Duvet** (Peitot), **Down Jacket** (Untuvatakki), **Refresh** (Raikastus), jos koneessa on nämä ohjelmat.



Aina kun siirryt "Lopputavoitekosteuden säätö" -tilaan, aikaisemmin asetettu lopputavoitekosteus vaihtuu seuraavaan arvoon (esim. aikaisemmin asetettu arvo - 2 - vaihtuu arvoon - 1 -).

Tavoitekosteustason oletusasetuksen muuttaminen:

1. Käynnistä laite päälle painamalla **Päälle/ Pois päältä** -painiketta.
2. Aseta mikä tahansa ohjelma ohjelmanvalitsimella.
3. Odota noin 8 sekuntia.
4. Paina pitkään painikkeita **(G)** ja **(F)** samanaikaisesti.

Jokin seuraavista merkkivaloista syttyy:

- - □ - mahdollisimman kuiva
  - - | - pyykin suurempi kuivuus
  - - 2 - pyykin vakiokuivuus
5. Paina pitkään painikkeita **(G)** ja **(F)** uudelleen, kunnes oikean tason merkkivalo syttyy.



Jos näyttö palaa normaaliin tilaan (vaiheessa 2 valitun ohjelman aika tulee näkyviin) lopputavoitekosteuden asettamisen aikana, paina pitkään painikkeita **(G)** ja **(F)** vielä kerran siirtäksesi "Lopputavoitekosteuden säätö" -tilaan (aikaisemmin asetettu lopputavoitekosteus vaihtuu seuraavaan arvoon).

6. Voit hyväksyä valitun lopputavoitekosteuden odottamalla 5 sekuntia, jolloin näyttö palaa normaaliin tilaan.

Kuivuustaso	Näytön symboli
- □ - mahdollisimman kuiva	+ [□]
-   - pyykin suurempi kuivuus	+ [ ]





### 8.3 Time Dry (Kuivausaika)

Voit asettaa ohjelman keston lyhyimmillään 10 minuutiksi ja pisimmillään 2 tunniksi. Vaadittu kesto on suhteessa laitteen pyykkimäärään.



Suosittellemme, että asetat lyhyen ohjelmakeston pienille pyykkimäärille tai vain yhdelle vaatteelle.

#### AIKAKUIVAUSSUOSITUS

enintään 10 minuuttia	vain viileäilmatoiminto (ei lämmitystä).
10–40 min	lisäkuivaus kuivusasteen parantamiseksi edellisen kuivausohjelman jälkeen.
> 40 min	täydellinen pienten, enint. 4 kg, pyykkimäärien kuivaus, hyvin lingotut (> 1 200 kierrosta minuutissa).

### 8.4 Time Dry (Kuivausaika) virta Wool (Villa) ohjelmat

Lisätoiminto sopii Wool (Villa)-ohjelmaan lopullisen kuivuustason säätöä varten.

### 8.5 End Alert (Äänimerkki)

Äänimerkki aktivoituu:

### 8.9 Lisätoimintotaulukko

Ohjelmat <sup>1)</sup>	Dryness Level (Kuivusaste)			Extra Antic-rearse (Rypistymisenesto)	Refresh (Raikastus)	Reverse Plus (S.vaihtoPlus)	Extra Silent (Extra Silent)	Time Dry (Kuivausaika)
Eco		■		■				
MixCare (Mix) XL	■	■		■		■		■
Cottons (Puuvilla)	■	■	■	■	■	■	■	■
Synthetics (Siliävät)	■	■	■	■	■	■	■	■

- ohjelman päättyessä
- rypistymisenestovaiheen alussa ja lopussa
- vaiheen keskeytys.

Oletusarvona äänimerkki on aina käytössä. Tämän toiminnon avulla äänimerkki voidaan ottaa käyttöön tai poistaa käytöstä.



Voit käynnistää End Alert (Äänimerkki) -lisätoiminnon kaikkien ohjelmien yhteydessä suoritettavaksi.

### 8.6 Extra Silent (Extra Silent)







Laite toimii alhaisella äänitasolla vaikuttamatta kuivaustralokseen. Laite toimii hitaasti ja ohjelman kesto on pitempi.

### 8.7 Reverse Plus (S.vaihtoPlus)

Lisää rummun kääntymistiheyttä pyykkien sotkeutumisen vähentämiseksi. Tasaisempaa kuivaustralosta varten ja rypyyjen vähentämiseksi. Suositellaan suurille tai pitkille tekstiileille (esim. lakanat, housut, pitkät mekot).

### 8.8 Refresh (Raikastus)

Kaapissa olleiden vaatteiden raikastus. Maksimitäyttömäärä saa olla korkeintaan 1 kg.

Ohjelmat <sup>1)</sup>	Dryness Level (Kui- vuusaste)	Extra Antic- rease (Rypis- tymise- nesto)	Refresh (Rai- kastus)	Rever- se Plus (S.vaih- toPlus)	Extra Silent (Extra Silent)	Time Dry (Kui- vausai- ka)
	☀ ☀ ☀					
Delicate (Hellävarainen)	■	■				
Wool (Villa)  						■ <sup>2)</sup>
Silk (Silkki) 	■	■				
Sportswear ( Urheiluasu)	■	■				
Down Jacket (Untuvatak- ki) 	■	■	■			
Outdoor 		■	■			
Hygiene (Hygienia) 	■		■			
Bedlinen (Vuodevaatteet) XL	■	■	■	■	■	■

1) Ohjelman asettamisen yhteydessä voit asettaa yhden tai useamman lisätoiminnon. Voit kytkeä ne päälle tai pois päältä painamalla vastaavaa kosketuspainiketta.

2) Ks. luku LISÄTOIMINNOT: Villa-ohjelman Time Drying (Ajastettu kuivaus)

## 9. ASETUKSET

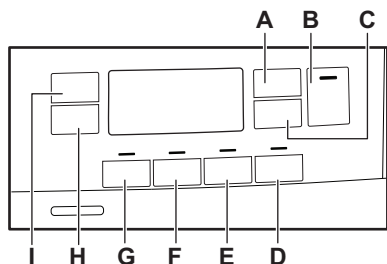

- A. Time Dry (Kuivausaika) kosketuspainike
- B. Start/Pause (Käynnistä/Tauko) kosketuspainike
- C. Delay Start (Ajastin) kosketuspainike
- D. End Alert (Äänimerkki) kosketuspainike
- E. Extra Silent (Extra Silent) kosketuspainike
- F. Reverse Plus (S.vaihtoPlus) -painike
- G. Refresh (Raikastus) kosketuspainike

- H. Extra Anticrease (Rypistymisenesto) kosketuspainike
- I. Dryness Level (Kuivuusaste) kosketuspainike

### 9.1 Lapsilukko

Tämä lisätoiminto estää lapsia leikkimästä laitteella ohjelman ollessa käynnissä. Kosketuspainikkeet on lukittu.

Ainoastaan virtapainike toimii.

Lapsilukko-lisätoiminnon kytkeminen toimintaan:

1. Kytke laite toimintaan painamalla virtapainiketta.
2. Paina ja pidä alhaalla kosketuspainiketta (D) muutaman sekunnin ajan.

Lapsilukon merkkivalo syttyy.



Lapsilukko voidaan poistaa käytöstä ohjelman ollessa käynnissä. Paina ja pidä alhaalla samoja kosketuspainikkeita, kunnes lapsilukon merkkivalo sammuu. Lapsilukko-toiminto ei ole käytettävissä 8 sekuntiin laitteen päälle kytkemisen jälkeen.

## 9.2 Vesisäiliön merkkivalo

Vesisäiliön merkkivalo palaa oletuksena. Se syttyy, kun ohjelma päättyy tai kun vesisäiliön tyhjennys on tarpeen.



Jos "tyhjennyssarja" asennetaan (lisävaruste), laite tyhjentää vesisäiliön automaattisesti. Tässä tapauksessa suosittelemme vesisäiliön merkkivalon pois päältä kytkemistä.

Vesisäiliön merkkivalon kytkeminen pois päältä:

1. Kytke laite päälle painamalla Päälle/Pois päältä -painiketta.
2. Odota noin 8 sekuntia.
3. Paina painikkeita (**H**) ja (**I**) samanaikaisesti pohjassa pitkään. Näytöllä näkyy "Off" (Pois päältä) ja vesisäiliön merkkivalo sammuu. Viiden sekunnin jälkeen näyttö palaa normaaliin tilaan.



Kytke vesisäiliön merkkivalo takaisin päälle seuraamalla yllä olevia ohjeita. Näytössä näkyy "On" (Päällä) ja vesisäiliön merkkivalo syttyy.

## 9.3 Käyttötuntilaskuri

Tällä toiminnolla voit näyttää laitteen kokonaiskäyttöajan tunteina.

Kokonaiskäyttöaika lasketaan laitteen ensimmäisestä käynnistämishetkestä alkaen. Ohjelmien todellinen toiminta-aika näytetään (se ei sisällä taukoja eikä ajastettua käynnistymisaikaa).

Tämän arvon voi saada näkyviin seuraavasti:

1. Kytke laite päälle painamalla **On/Off**-virtapainiketta.
2. Paina painikkeita **G** ja **E** muutaman sekunnin ajan.
3. 3 sekunnin kuluttua laitteen kokonaiskäyttöaika näkyy näytössä: esim. jos käyttöaika on **1276** tuntia, näytössä näkyy teksti **Hr 2** sekunnin ajan, sitten **12 2** sekunnin ajan ja sitten **76**. Tämä arvo näytetään kahtena numerosarjana kerrallaan: kaksi ensimmäistä numeroa ilmaisevat tuhansia ja satoja, ja kaksi seuraavaa numeroa tarkoittavat kymmeniä ja yksiköitä.

Voit poistua tästä tilasta painamalla mitä tahansa painiketta, kääntämällä valitsinta tai kytkemällä laitteen pois päältä.

## 9.4 Tehdasasetukset

Tällä toiminnolla voi palauttaa oletusarvoiset tehdasasetukset. Tallennetut lisätoiminnot ja toimintatilat nollataan. Se poistaa myös Wi-Fi-verkon kirjautumistiedot laitteen muistista ja palauttaa mukautetut ohjelma-asetukset.

**Ota** tämä lisätoiminto käyttöön suorittamalla seuraavat vaiheet:

1. Kytke laite päälle painamalla **On/Off**-virtapainiketta.
2. Odota noin 8 sekuntia.
3. Paina painikkeita **F** ja **E** muutaman sekunnin ajan.
4. Laite kuittaa toiminnon näyttämällä  
- - -.



Jos toimenpiteet eivät tuota tulosta (esimerkiksi aikakatkaisun tai väärän painikeyhdistelmän takia), kytke laitteen virta pois päältä ja toista vaiheet alusta.

## 10. KÄYTTÖÖNOTTO



Takarummun lukitukset poistuvat automaattisesti, kun kuivausrumpu käynnistetään ensimmäistä kertaa. Laitteesta voi tällöin kuulua ääntä.

### Takarummun lukitusten avaaminen:

1. Kytke laitteeseen virta.
2. Aseta mikä tahansa ohjelma.
3. Paina Käynnistä/Tauko-painiketta. Rummun kierto käynnistyy. Takarummun lukitukset poistuvat käytöstä automaattisesti.

### Ennen kuin kuivaat laitteella pyykkejä:

- Puhdista kuivausrummun rumpu kostealla liinalla.
- Käynnistä yhden tunnin ohjelma pyykin ollessa kosteaa.



Kuivausohjelman alussa (ensimmäiset 3-5 min) laitteesta voi kuulua hieman kovempi ääni. Tämä johtuu kompressorin käynnistymisestä. Tämä on normaalia kompressorilla toimivissa laitteissa (esim. jääkaapit ja pakastimet).

### 10.1 Epätavallinen hajui

Laite on pakattu tiiviisti.

Epätavallista hajua voi esiintyä, kun tuote poistetaan pakkauksesta. Tämä on normaalia uusien tuotteiden kohdalla.

Laite on valmistettu erilaisista materiaaleista, jotka voivat muodostaa epätavallista hajua.

Ajan kuluessa epätavallinen hajui häviää vähitellen muutaman kuivauskerran jälkeen.

### 10.2 Äännet



Kuivausohjelman eri vaiheiden aikana voi kuulua erilaisia ääniä. Ne ovat normaaleja toiminnan ääniä.

### Käynnissä oleva kompressorii.

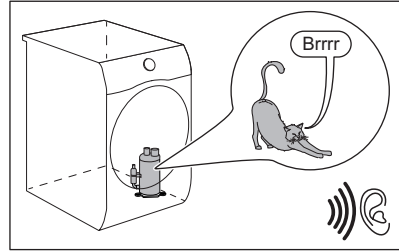

### Pyörivä rumpu.

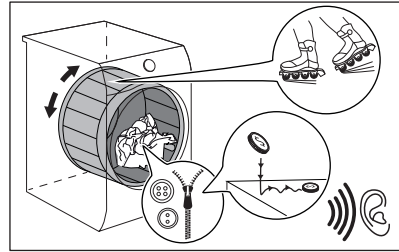

### Käynnissä olevat puhaltimet.

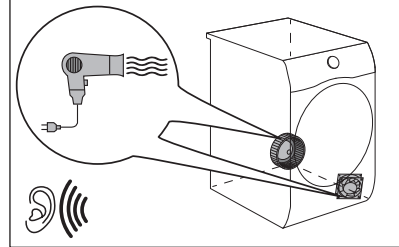

### Käynnissä oleva pumppu ja kosteuden siirto säiliöön.

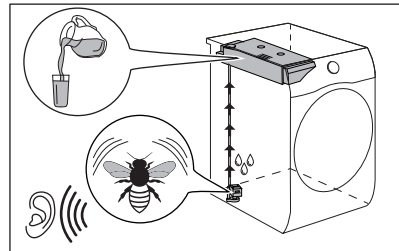

## 11. PÄIVITTÄINEN KÄYTTÖ

### 11.1 Ohjelman käynnistäminen ilman ajastettua käynnistymistä

1. Valmistele pyykki ja täytä kone.

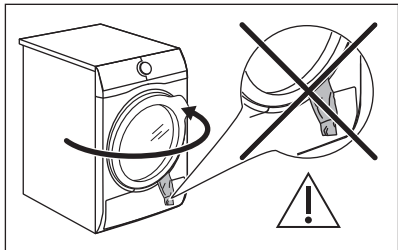

#### ⚠ HUOMIO!

Varmista, ettei pyykki jää laitteen luukun ja kumitiivisteeseen väliin luukun sulkemisen yhteydessä.

2. Kytke laite päälle painamalla Päälle/Pois päältä -painiketta.
  3. Aseta kyseiselle pyykille soveltuva ohjelma ja haluamasi lisätoiminnot.
- Ohjelman kesto näkyy näytössä.



Todellinen kuivausaika riippuu pyykin laadusta (määrä ja koostumus), huoneenlämpötilasta sekä pyykin alkukosteudesta linkousvaiheen jälkeen.

4. Paina Start/Pause (Käynnistä/Tauko) -painiketta.
- Ohjelma käynnistyy.

### 11.2 Ohjelman käynnistäminen ajastetulla käynnistymisellä

1. Aseta kyseiselle pyykille soveltuva ohjelma ja haluamasi lisätoiminnot.
2. Paina ajastetun käynnistymisen painiketta toistuvasti, kunnes näytöllä näkyy se ajastetun käynnistymisen aika, jonka haluat asettaa.



Voit asettaa ohjelman käynnistymään 1 tunnin ja 20 tunnin välisellä viiveellä.

3. Paina Start/Pause (Käynnistä/Tauko) -painiketta.

### Näytöllä näkyy, paljonko ajastetun käynnistymisen alkuun on aikaa.

Ohjelma käynnistyy, kun ajanlaskenta päättyy.

### 11.3 Ohjelman muuttaminen

1. Kytke laite pois toiminnasta painamalla virtapainiketta.
2. Kytke laite toimintaan painamalla virtapainiketta.
3. Valitse ohjelma.

Vaihtoehtoisesti:

1. Kierrä valitsin ● "Nollaa"-asentoon.
2. Odota yhden sekunnin ajan. Näytössä näkyy — — —.
3. Valitse ohjelma.

### 11.4 Ohjelman päättyessä

Kun ohjelma on päättynyt:

- laitteesta kuuluu jaksottainen äänimerkki.
- Näytössä näkyy : .
- -merkkivalo on päällä.
- Suodattimen merkkivalo ja säiliön merkkivalo voivat syttyä.
- Start/Pause (Käynnistä/Tauko) -merkkivalo on päällä.



Laite toimii rypistymisenestovaiheella edelleen 30 minuuttia tai sitä kauemmin, jos Extra Anticrease (Rypistymisenesto) -lisätoiminto on kytketty päälle (katso luku *Lisätoiminto - Extra Anticrease (Rypistymisenesto)*).

Rypistymisenestovaihe vähentää rypistymistä.

Voit poistaa pyykin ennen kuin rypistymisenestovaihe on päättynyt. Suosittelemme parempien tuloksien saavuttamiseksi, että pyykki poistetaan vasta sitten, kun toiminto on lähes päättynyt.

Kun rypistymisenestovaihe on päättynyt:

- Näytössä näkyy edelleen : .
- -merkkivalo on pois päältä.

- Suodattimen merkkivalo  ja säiliön merkkivalo  jäävät palamaan.
  - Merkkivalo Start/Pause (Käynnistä/Tauko) sammuu.
1. Paina on/off-painiketta kytkeäksesi laitteen pois toiminnasta.
  2. Avaa laitteen luukku.
  3. Ota pyykki pois koneesta.
  4. Sulje laitteen luukku.

Heikkojen kuivaustulosten mahdolliset syyt:

- Oletuskuivaustason sopimaton asetus. Ks. kohta **LISÄTOIMINNOT: Kuivaustaso – loppukosteuden säätö**
- Huoneenlämpötila on liian alhainen tai liian korkea. Optimaalinen huoneenlämpötila on 18 °C - 25 °C.



**Puhdista suodatin ja tyhjennä vesisäiliö aina ohjelman päätyttyä.**



Jätä luukku hieman auki aina jokaisen ohjelman jälkeen kosteuden välttämiseksi.

## 11.5 Matalalämpötoiminto

Energiankulutuksen vähentämiseksi tämä toiminto kytkee laitteen automaattisesti pois toiminnasta:

- 5 minuutin kuluttua, jos et käynnistä ohjelmaa.
- 5 minuutin kuluttua ohjelman tai rypistymisenestovaiheen päättymisestä.



Aika vähenee 30 sekuntiin, jos valitsin on  "Nollaa"-asennossa.



Kun laite siirtyy alhaisen virransyötön tilaan, näyttö ja kuvakkeet sammuvat. Voit käynnistää laitteen uudelleen on/off-painikkeesta.



Jos Wi-Fi on päällä ja kaukosäädin on käytössä, etäkäynnistyksen  -kuvake pysyy myös laitteen siirryttyä alhaisen virransyötön tilaan.

## 12. VIHJEITÄ JA NEUVOJA

### 12.1 Pyykin valmisteleminen



Rummun täyttäminen kyseisille ohjelmille ilmoitettuun max. täyttömäärään auttaa säästämään energiaa.



Pesuohjelman jälkeen pyykki ovat usein sotkeutuneet yhteen. Yhteen sotkeutuneiden pyykkien kuivaus on tehontonta. Varmista tehokas ilmankierto ja tasainen kuivaustulos ravistamalla pyykkejä ja lisäämällä ne yksi kerrallaan kuivausrumpuun.





Tehokkaan kuivauksen varmistaminen:

- Sulje vetoketjut.
- Sulje untuvapeittojen kiinnittimet.

- Siteitä tai nauhoja (esim. esiliinan nauhat) ei saa kuivata irrallaan. Sido ne ennen ohjelman käynnistämistä.
- Tyhjennä kaikki taskut.
- Kun vaatteiden sisällä on puuvillakerros, käännä ne nurinpäin. Puuvillakerroksen on oltava ulospäin.
- Aseta aina käsiteltävään pyykkiin sopiva ohjelma.
- Älä sekoita vaaleita ja tummia vaatteita.
- Vähennä tekstiilien kutistumista valitsemalla puuvilla-, jersey- tai trikoovaatteisiin sopiva ohjelma.
- Älä ylitä Ohjelmat-luvussa annettua tai näytössä näkyvää maksimitäyttömäärää.
- Kuivaa ainoastaan kuivausrummussa kuivattavia tekstiilejä. Katso vaatteissa olevat tekstiilimerkit.
- Suuria ja pieniä kappaleita ei saa kuivata yhdellä kertaa. Pienet vaatekappaleet voivat jäädä suurien kappaleiden sisään, jolloin ne jäävät kosteiksi.

- Ravista suuria vaatekappaleita ja tekstiilejä ennen niiden asettamista

kuivausrumpuun. Täten vältetään kosteat kohdat tekstiiliin sisällä kuivauksen jälkeen.

Tekstiilimerkki	Kuvaus
	Kuivausrummussa kuivattava tekstiili.
	Kuivausrummussa korkeissa lämpötiloissa kuivattava tekstiili.
	Kuivausrummussa vain alhaisissa lämpötiloissa kuivattava tekstiili.
	Tekstiili, jota ei saa kuivata kuivausrummussa.



## 13. HOITO JA PUHDISTUS

### 13.1 Säännöllinen puhdistus

**Säännöllinen puhdistus auttaa pidentämään laitteen käyttöikää.**

Jos laitetta ei käytetä pitkään aikaan, irrota virtajohto pistorasiasta.

**Viitteellinen säännöllinen puhdistusu:**

Suodattimien puhdistus	Merkkivalon  vilkkuessa
Tyhjennä vesisäiliö	Merkkivalon  vilkkuessa
Puhdista lämmönvaihdin	Merkkivalon  vilkkuessa
Rummun puhdistaminen	Kahden kuukauden välein
Puhdista käyttöpaneeli ja kotelo	Kahden kuukauden välein
Puhdista ilmavirta-aukot	Kahden kuukauden välein

Osien puhdistusohjeet on annettu seuraavissa kappaleissa.

### 13.2 Vieraiden esineiden poistaminen



Varmista, että taskut ovat tyhjäät ja että kaikki irtonaiset elementit on sidottu ennen kuivausohjelman aloittamista. Katso kohta "Pyökin valmisteleminen".

Poista rummusta mahdollisesti roskat kuivausohjelman jälkeen (esim. metallipidikkeet, napit, kolikot jne.).

### 13.3 -suodattimen puhdistus

Suodattimen merkkivalo  syttyy kunkin ohjelman päätyttyä ja sihti on puhdistettava.



Sihti kerää nukkaa kuivausohjelman aikana.



Suodatin tulee puhdistaa säännöllisesti parhaan kuivaustuloksen saavuttamiseksi. Tukossa oleva suodatin pidentää kuivausohjelman kestoa ja lisää näin energiankulutusta. Puhdista suodatin käsin. Käytä tarvittaessa imuria.

### ⚠ HUOMIO!

Suodattimia puhdistettaessa nukka tulee hävittää roska-astiaan. Mikromuovien pääsyn estämiseksi vesijärjestelmään nukkaa ei saa huuhdella viemäriin.

1. Avaa luukku. Vedä sihti ylös.

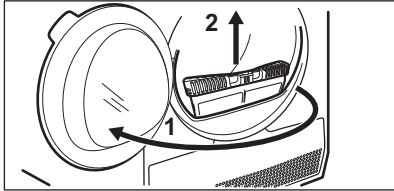

2. Avaa suodatin painamalla koukkua.

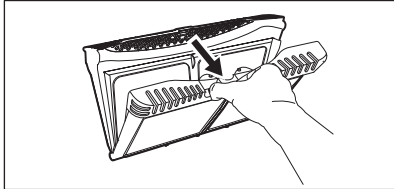

3. Irrota nukka käsin sihdin sisäosista.

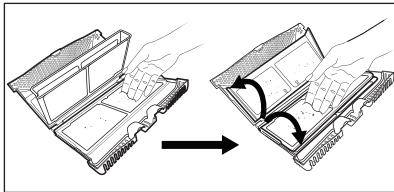

Hävitä nukka roska-astiaan.

4. Puhdista sihti tarvittaessa imurilla. Sulje suodatin.
5. Poista tarvittaessa nukka sihdin liitoksesta ja tiivisteestä. Tämän voi tehdä pölynimurilla. Aseta sihti takaisin vastaavaan liitokseen.

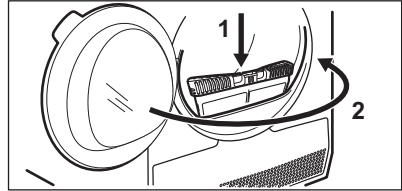
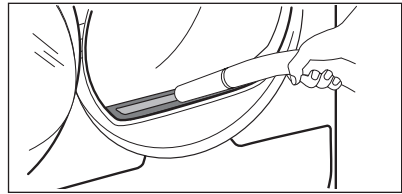

## 13.4 Vesisäiliön tyhjentäminen

Tyhjennä lauhdevesisäiliö jokaisen kuivausohjelman jälkeen.

Jos lauhdevesisäiliö on täysi, ohjelma pysähtyy automaattisesti. Vesisäiliösymboli  syttyy näyttöön ja vesisäiliö on tyhjennettävä.

Veden tyhjentäminen:

1. Vedä vesisäiliö ulos pitäen se vaakasuorassa asennossa.

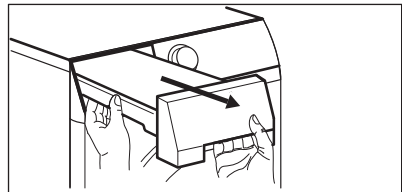

2. Vedä muoviliitos ulos ja tyhjennä vesi pesualtaaseen tai vastaavaan astiaan.

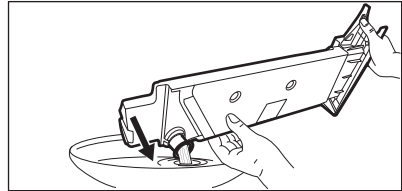



3. Paina muoviliitää takaisin sisään ja aseta vesisäiliö takaisin paikoilleen.

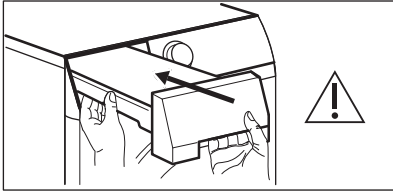

4. Jatka ohjelmaa painamalla Käynnistä/ Tauko -painiketta ►||.

### 13.5 Lauhduttimen puhdistus

Jos lauhduttimen symboli  vilkkuu näytössä, tarkista lauhdutin ja sen lokero. Jos se on likainen, puhdista se. Suorita tarkistus vähintään kuuden kuukauden välein.

#### **VAROITUS!**

Metallipintaan ei saa koskea paljain käsin. Henkilövahingon vaara. Käytä suojakäsineitä. Puhdista varoen, jotta metallipinta ei vaurioidu.

#### **VAROITUS!**

Älä käytä pölynimuria kovalla liitososalla irrottaaksesi nukkaa lauhduttimesta, sillä se voi vahingoittaa lauhduttimen kylkiä, jolloin laitteen suorituskyky heikkenee ja kuivausaika pitenee.

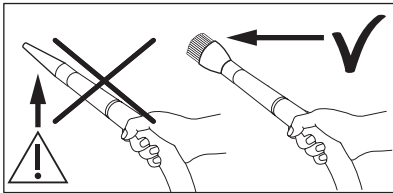

Tarkistaminen:

1. Avaa luukku. Vedä suodatintakaisin ylös.

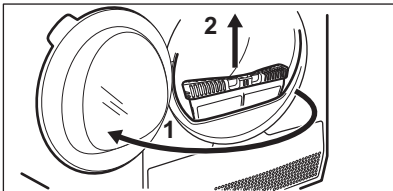

2. Avaa lauhduttimen kansi.

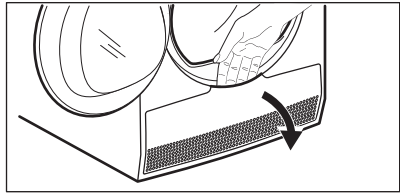

3. Avaa lauhduttimen luukku kääntämällä vipuja ja laske lauhduttimen luukku.

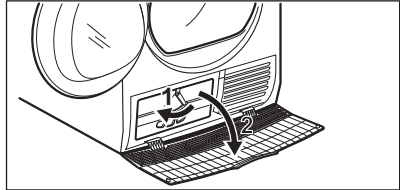

4. Poista tarvittaessa nukka lauhduttimesta ja sen kotelosta. Voit käyttää harjalla varustettua pölynimuria.

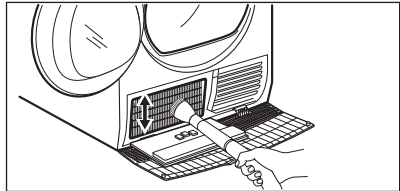

5. Sulje lauhduttimen kansi.

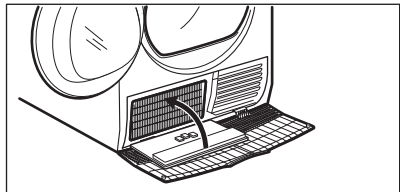

6. Käännä vipuja, kunnes ne napsahtavat paikoilleen.

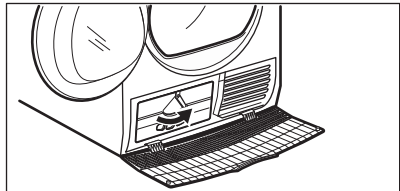

7. Aseta suodatin takaisin paikalleen.

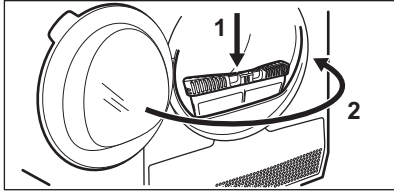

### 13.6 Rummun puhdistaminen

#### VAROITUS!

Irrota laite sähköverkosta ennen sen puhdistamista.

Puhdista rummun sisäosa ja sen nostimet miedolla pesuaineella. Kuivaa puhdistetut pinnat pehmeällä liinalla.

#### HUOMIO!

Älä puhdista rumpua hankausaineilla tai teräsvillalla.

### 13.7 Käyttöpaneelin ja ulkokuoren puhdistaminen

Puhdista käyttöpaneeli ja ulkokuori miedolla pesuaineella.

Käytä kostea liinaa. Kuivaa puhdistetut pinnat pehmeällä liinalla.

#### HUOMIO!

Älä käytä kalusteiden puhdistusaineita tai puhdistusaineita, jotka voivat aiheuttaa korroosiota.

### 13.8 Tuuletuskanavien puhdistaminen

Poista tuuletuskanaviin kerääntynyt nukka pölynimurilla.

## 14. VIANMÄÄRITYS

#### VAROITUS!

Lue turvallisuutta koskevat luvut.

### 14.1 Virhekoodit

Laite ei käynnisty tai se pysähtyy toiminnan aikana.

Yritä ensin etsiä ratkaisu ongelmaan (tutustu taulukoiden sisältöihin). Jos ongelma toistuu, ota yhteyttä valtuutettuun huoltoliikkeeseen.

#### VAROITUS!

Kytke laite pois toiminnasta ennen tarkistuksien aloittamista.

**Jos merkittäviä ongelmia esiintyy, laitteesta kuuluu äänimerkkejä, näytössä näkyy virhekoodi ja Start/Pause (Käynnistä/Tauko) -painike voi vilkkua jatkuvasti:**

Virhekoodi	Mahdollinen syy	Korjaustoimenpide
E50	Laitteen moottori ylikuormittunut. Liikaa pyykkiä tai pyykki solmussa rumpussa.	Ohjelmaa ei suoritettu loppuun asti. Poista pyykki koneesta, aseta ohjelma ja käynnistä ohjelma uudelleen.

Virhekoodi	Mahdollinen syy	Korjaustoimenpide
E90 tai E91	Sisäinen virhe. Laitteen elektronisten osien välillä ei ole yhteyttä.	Ohjelmaa ei ole suoritettu oikein loppuun asti tai laite pysähtyi liian aikaisin. Kytke laite päälle ja pois päältä. Jos virhekoodi tulee uudelleen näkyviin, ota yhteyttä valtuutettuun huoltoliikkeeseen.
EH0	Virransyöttö on epävaka.	Kun laitteessa näkyy <b>EH0</b> , odota kunnes virransyöttö on vakaa ja paina sitten käynnistuspainiketta. Jos laite keskeyttää ohjelman ilman mitään ilmoitusta, paina ohjelman käynnistuspainiketta. Jos varoitus toistuu, tarkista virtajohdon/pistokkeen ehjyys tai virransyöttö.

Jos näytössä näkyy muita virhekoodeja, kytke laite toimintaan ja pois toiminnasta. Jos ongelma toistuu, ota yhteyttä valtuutettuun huoltoliikkeeseen.

Jos kuivausrummun ongelma on jokin muu, etsi mahdollisia ratkaisuja tutustumalla oheiseen taulukkoon.

## 14.2 Vianmääritys

Ongelma	Mahdollinen ratkaisu
Et saa laitetta käynnistymään.	Varmista, että pistoke on kiinnitetty pistorasiaan. Tarkista sähkötaulun sulake (asennus kotitalouteen).
Ohjelma ei käynnisty.	Paina Start/Pause (Käynnistä/Tauko). Varmista, että laitteen luukku on suljettu.
Laitteen luukku ei mene kiinni.	Varmista, että ilmansuodatin on asennettu oikein. Varmista, ettei pyykki jää laitteen luukun ja kumitiivisteiden väliin.
Laitte pysähtyy kesken toiminnan.	Varmista, että vesilokero on tyhjä. Käynnistä ohjelma uudelleen painamalla Start/Pause (Käynnistä/Tauko). Täyttömäärä on liian pieni, lisää pyykkiä tai käytä Time Drying (Ajustettu kuivaus) -ohjelmaa.
Ohjelman kesto on liian pitkä tai kuivaustulos on heikko. <sup>1)</sup>	Varmista, että pyykin paino sopii ohjelman keston. Varmista, että sihti on puhdas.
	Pyykki on liian märkää. Linkoa pyykki uudelleen pesukoneessa.
	Varmista, että huoneenlämpötila on yli +5 °C ja alle +35 °C. Optimaalinen huoneenlämpötila on 18 °C - 25 °C.
	Aseta Time Drying (Ajustettu kuivaus) tai Extra Dry (Erittäin Kuiva) -ohjelma. <sup>2)</sup>

Ongelma	Mahdollinen ratkaisu
Sovellus ei saa yhteyttä kuivausrumpuun.	Tarkista, onko älylaitteesi yhdistetty langattomaan verkkoon. Tarkista kotiverkkosi ja reitittimesi. Käynnistä reititin uudelleen. Ota yhteyttä langattoman verkon palveluntarjoajaan, jos langattomassa verkossa esiintyy ongelmia.
Sovellus ei saa yhteyttä laitteeseen.	Kuivausrumpu, älylaite tai molemmat on konfiguroitava uudelleen.  Kokeile siirtää kotisi reititin mahdollisimman lähelle kuivausrumpua tai harkitse langattoman verkon laajentamisen hankkimista.  Kytke mikroaaltouuni pois päältä. Vältä käyttämästä mikroaaltouunia ja kuivausrummun kaukosäädintä samanaikaisesti. Mikroaaltouuni aiheuttaa häiriötä Wi-Fi-signaaliin.
Näytössä näkyy — — —.	Jos haluat asetta uuden ohjelman, käännä sovellus pois päältä ja päälle.  Varmista, että lisätoiminnot sopivat valittuun ohjelmaan.

1) Ohjelma päättyy automaattisesti viimeistään 5 tunnin kuluttua.

2) Jotkin kohdat voivat jäädä kosteiksi suurikokoisia kappaleita kuivatessa (esim. lakanat).

Jos pesu- ja kuivaustulokset eivät ole tyydyttäviä

- Asetettu ohjelma oli väärä.
- Sihti tukossa.
- Lämmönvaihdin on tukkiutunut.
- Laitteessa oli liikaa pyykkiä.
- Rumpu on likaantunut.
- Johtavuusanturin virheellinen asetus (katso luku "LISÄVARUSTEET":

*Kuivuustaso - lopputavoitekosteuden säätö*" asettaaksesi paremman asetuksen).

- Ilmavirtausaukot ovat tukossa.
- Huoneenlämpötila on liian alhainen tai korkea (optimaalinen huoneenlämpötila 18–25 °C)

## 15. KULUTUSARVOT

### 15.1 Käyttöönotto



Käyttöohjeessa on esitetty kaksi eri viitettä EU:n energiamerkintä- ja ekosuunnitteluasetuksista.

- Asetus (EU) 932/2012 ja asetus (EU) 392/2012 on voimassa 30.6.2025 asti ja koskee energialuokkia **A+++ – D**.
- Asetus (EU) 2023/2534 on voimassa 1.7.2025 alkaen ja koskee energialuokkia **A – G**.



Laitteen mukana toimitetun energialuokkamerkinnän QR-koodi sisältää linkin verkkosivustolle, jossa on EU EPREL -tietokannassa olevat laitteen suorituskykytiedot. Säilytä energialuokkamerkintää yhdessä käyttöohjeen ja kaikkien muiden tämän laitteen mukana toimitettujen asiakirjojen kanssa.

Joitakin tietoja on saatavilla myös EPREL:issä käyttämällä linkkiä **<https://eprel.ec.europa.eu>** sekä laitteen arvokilpeen merkittyä mallin nimeä ja tuotenumeroa. Katso arvokilven sijainti kohdasta "Laitteen kuvaus".

### 15.2 Symbolien selitys

<b>kg</b>	Pyykkimäärä.	<b>kierr/min</b>	Linkous
<b>kWh</b>	Energiankulutus		
<b>tt:mm</b>	Ohjelman kesto.		
<b>%</b>	Kosteus linkousvaiheen lopussa ja tavoitekosteustaso kuivausohjelman lopussa. Mitä suurempi linkousnopeus, sitä kovempi linkousääni mutta alhaisempi kosteus- ja energiankulutus pyykin kuivausvaiheessa.		

### 15.3 Seuraavien Euroopan unionin komission asetusten mukaan (EU) 2023/2533, asetus (EU) 2023/2534 ja asetus (EU) 392/2012.



Seuraavat arvot on saavutettu laboratorio-olosuhteissa vastaavien standardien mukaisesti. Eri parametrit voivat muuttaa tietoja, esimerkiksi pyykin määrää, pyykin tyyppiä ja ympäristöolosuhteita. Pyykin alkuperäinen kosteus, veden tyyppi, syöttöjännite ja ohjelman oletusasetuksen vaihtaminen voivat myös vaikuttaa energiankulutukseen, kuivausohjelman kestoon ja lopulliseen kosteuteen.

Ohjelmien	Täyttö kg	Linkous (kierr/min)	Kosteus (%)	Kuivausaika (h:mm)	Energiankulutus (kWh)	Tavoitekoosteustaso (%)
Eco 1) 2)	9,0	1000	60	3:19	1,68	0,0
Eco 1) 2)	4,5	1000	60	1:50	0,86	0,0

1) Tämä on viiteohjelma, jota käytetään arvioitaessa EU:n ekologista suunnittelua ja energiamerkintää koskevien säädösten, Reg. (EU) 2023/2533 ja Reg. (EU) 2023/2534 mukaisuutta ja noudattamista. Tämä ohjelma pystyy kuivaamaan puuvillapyykkiä pyykin 60 % kosteuspoitaisuudesta koneeseen laitettaessa lopulliseen tavoitekoosteustason 0 %.

2) Eko-ohjelma vastaa  Cottons (Puuvilla) Eco -ohjelmaa, joka on "Standardi puuvillaohjelma" Euroopan komission asetuksen 392/2012 mukaisesti. Se sopii tavallisen määrän puuvillapyykin kuivaamiseen.

### Virrankulutus eri tiloissa

Virrankulutus sammutettuna (W)	Virrankulutus valmiustilassa (W)	Ajastettu käynnistymisen (W)	Tehonkulutus valmiustilassa verkkoon yhdistettynä (W)
0,05	0,05	4,00	2,00 <sup>1)</sup>

Aika pois päältä/valmiustilaan on enintään 15 minuuttia.

1) Yhdistetyn toiminnon vuosittainen energiankulutus on noin 17,5 kWh. Tämän toiminnon yhteys voidaan katkaista luvun "Wi-Fi-yhteyden asettaminen" ohjeita noudattamalla.

## 15.4 Yleiset ohjelmat



Kyseiset arvot ovat ainoastaan viitteellisiä.

Ohjelmien	Täyttö kg	Linkous (kierr/min)	Kosteus (%)	Kuivausaika (h:mm)	Energiankulutus (kWh)	Tavoitekoosteustaso (%)
Cottons (Puuvilla) Extra Dry (Erittäin Kuiva)	9,0	1000	60	4:07	2,07	-3,0
Cottons (Puuvilla) Extra Dry (Erittäin Kuiva)	4,5	1000	60	2:29	1,24	-3,0
Cottons (Puuvilla) Iron Dry (Silityskuiva)	9,0	1000	60	2:16	1,19	12,0
Cottons (Puuvilla) Iron Dry (Silityskuiva)	4,5	1000	60	1:30	0,78	12,0

Ohjelmien	Täyttö kg	Linkous (kierr/ min)	Kos- teus (%)	Kuivausaika (h:mm)	Energianku- lutus (kWh)	Tavoitekos- teustaso (%)
Synthetics (Siliä- vät) Extra Dry (Erittäin Kuiva)	4,0	1200	40	1:17	0,59	0,0
Synthetics (Siliä- vät) Cupboard (Kaappi- kuiva)	4,0	1200	40	1:08	0,53	1,0
Synthetics (Siliä- vät) Iron Dry (Silityskui- va)	4,0	1200	40	0:51	0,36	12,0
Wool (Villa)	1,0	1200	35	2:12	1,49	5,0

## 16. YMPÄRISTÖNSUOJELU

Kierrätä materiaalit, jotka on merkitty merkillä



Kierrätä pakkaus laittamalla se asianmukaiseen kierrätysastiaan. Suojele ympäristöä ja ihmisten terveyttä kierrättämällä sähkö- ja elektroniikkaromut.

Älä hävitä merkillä merkittyjä kodinkoneita kotitalousjätteen mukana. Palauta tuote paikalliseen kierrätyskeskukseen tai ota yhteyttä paikalliseen viranomaiseen.

# Välkommen till Electrolux! Tack för att du har valt en av våra produkter.



Få tips om användning, broschyrer, felsökning, service- och reparationsinformation:  
[www.electrolux.com/support](http://www.electrolux.com/support)

Med reservation för ändringar.

## INNEHÅLL

1. SÄKERHETSINFORMATION .....	32
2. SÄKERHETSINSTRUKTIONER.....	35
3. PRODUKTBEKRIVNING.....	38
4. TEKNISKA DATA.....	39
5. KONTROLLPANEL.....	39
6.  INSTÄLLNINGAR FÖR WIFI-ANSLUTNING.....	41
7. PROGRAM.....	43
8. TILLVALSFUNKTIONER.....	45
9. INSTÄLLNINGAR.....	48
10. FÖRE FÖRSTA ANVÄNDNING.....	49
11. DAGLIG ANVÄNDNING.....	50
12. RÅD OCH TIPS.....	52
13. SKÖTSEL OCH RENGÖRING.....	52
14. FELSÖKNING.....	56
15. FÖRBRUKNINGSVÄRDEN.....	58
16. MILJÖSKYDD.....	60

## 1. SÄKERHETSINFORMATION



Läs noga bifogade instruktioner före installation och användning av den här produkten.

Tillverkaren är inte ansvarig för eventuella personskador eller andra skador som uppkommit till följd av felaktig installation eller användning. Förvara alltid bruksanvisningen på en säker och tillgänglig plats för framtida behov.



**Varning: Brandrisk/brandfarligt material.**

Produkten innehåller brandfarlig gas, propan (R290), en gas med hög miljökompatibilitet. Håll eld och antändningskällor borta från produkten. Var försiktig så att du inte skadar kylkretsen som innehåller propan.



## 1.1 Säkerhet för barn och handikappade

**⚠ VARNING!**

Risk för kvävning, skada eller permanent invaliditet föreligger.

- Denna produkt kan användas av barn från 8 års ålder och uppåt, och av personer med nedsatt fysisk, sensorisk eller mental förmåga, samt personer med bristande erfarenhet och kunskap om de övervakas eller instrueras om hur produkten används på ett säkert sätt och förstår de risker som är förknippade med användningen.
- Barn mellan 3 och 8 år eller personer med mycket omfattande och komplexa funktionsnedsättningar ska inte vara i närheten av produkten om de inte är under uppsikt.
- Barn under 3 år ska inte vistas i närheten av produkten utan ständig uppsikt.
- Låt inte barn leka med produkten.
- Håll allt förpackningsmaterial utom räckhåll för barn och kassera det på lämpligt sätt.
- Förvara rengöringsmedel utom räckhåll för barn.
- Håll barn och husdjur borta från produkten när luckan är öppen.
- Om maskinen har ett barnlås ska den aktiveras.
- Barn får inte utföra rengöring och underhåll av produkten utan uppsikt.

## 1.2 Allmän säkerhet

- Den här produkten är endast avsedd för torkning av maskintorkbar tvätt i hemmet.
- Använd inte torkfunktionen om tvätten har smutsats ned med industrikemikalier.
- Denna produkt är avsedd för enskilt hushållsbruk inomhus.
- Produkten kan användas i kontor, hotellrum, gårdsgästhus och liknande boenden där sådan användning inte innebär att genomsnittlig hushållsförbrukning överskrids.
- Ändra inte produktens specifikationer.

- Använd staplingsatsen om torktumlaren placeras ovanpå en tvättmaskin. Staplingsatsen som finns att köpa hos en auktoriserad återförsäljare och kan bara användas med maskinen såsom angivits i medföljande anvisningar. Läs dem noga före installation (se installationsbladet).
- Maskinen kan installeras fristående eller under en köksbänk med rätt utrymme (se installationsbladet).
- Produkten får inte placeras bakom en låsbar dörr, en skjutdörr eller en dörr med gångjärnen på motsatt sida så att produkten inte kan öppnas helt.
- Ventilationsöppningarna i botten får ej täppas igen av en matta eller annat som ligger på golvet.
- **WARNING!** Produkten får inte strömförsörjas via en extern kopplingsanordning, såsom en timer, eller anslutas till en krets som regelbundet slås på och av med ett verktyg.
- Anslut stickkontakten till eluttaget endast i slutet av installationen. Kontrollera att stickkontakten är åtkomlig efter installationen.
- Se till att du har god ventilation i rummet där produkten är installerad, för att undvika att gaser sugas tillbaka in i rummet från produkter som använder gas eller andra bränslen, exempelvis öppna spisar.
- **WARNING!** Installera inte produkten i en miljö utan luftinsläpp.  
Produkten innehåller brandfarlig gas, propan (R290), en gas med hög miljökompatibilitet. Håll eld och antändningskällor borta från produkten. Var försiktig så att du inte skadar kylkretsen som innehåller propan.
- **WARNING!** Se till att ventilationsöppningarna inte blockeras i produktens nisch eller i inbyggnadsutrymmet.
- **WARNING!** Var noga med att inte skada kylkretsen.
- **WARNING!** Vidrör inte de kondensorns metallfenor med händerna. Risk för personskador. Använd skyddshandskar.
- Om nätsladden är skadad måste den bytas av tillverkaren, tillverkarens auktoriserade servicecenter eller personer med motsvarande utbildning, för att undvika fara.

- Överskrid inte den maximala tvättmängden på 9,0 kg (se kapitlet "Programöversikt").
- Skrapa bort ludd eller annat från förpackningen som har samlats runtom produkten.
- Låt inte produkten vara påslagen utan filter. Rengör luddfiltret före eller efter varje användningstillfälle.
- Torka inte otvättade plagg i torktumlaren.
- Plagg med fläckar av matolja, aceton, alkohol, bensin, fotogen, fläckborttagningsmedel, terpentin, vax och vaxborttagningsmedel skall tvättas i varmt vatten med extra mycket tvättmedel innan de torkas i torktumlaren.
- Torka inte tvätt som innehåller skumgummi (latex), duschmössor, vattentäta textilier, plagg med gummiinlägg och kläder eller kuddar med skumgummifyllning i torktumlaren.
- Sköljmedel och liknande produkter skall användas enligt tillverkarens anvisningar.
- Ta bort alla föremål från produkten som kan fatta eld, såsom tändare eller tändstickor.
- **VARNING!** Stäng inte av torktumlaren innan torkprogrammet har avslutats utan att snabbt ta ut plaggen och sprida ut dem så att värmen sprids.
- Stäng av produkten och koppla bort den från eluttaget före underhåll.

## 2. SÄKERHETSINSTRUKTIONER

### 2.1 Installation



Varning: Brandrisk/brandfarligt material.

- Avlägsna allt förpackningsmaterial.
- Installera eller använd inte en skadad produkt.
- Följ installationsinstruktionerna som följer med produkten.
- Installera inte produkten i en miljö utan luftinsläpp  
Produkten innehåller brandfarlig gas, propan (R290), en gas med hög miljökompatibilitet. Håll eld och

antändningskällor borta från produkten. Var försiktig så att du inte skadar kylkretsen som innehåller propan.

- Var alltid försiktig när produkten rör sig eftersom den är tung. Använd alltid skyddshandskar och täckta skor.
- Installera inte och använd inte maskinen på en plats där temperaturen understiger 5 °C eller överstiger 35 °C.
- Golvytan, på vilken produkten ska installeras, måste vara plan, stabil, värmebeständig och ren.
- Kontrollera att luft kan cirkulera mellan produkten och golvet.

- Håll alltid produkten vertikalt när den förflyttas.
- Maskinens bakre yta måste ställas mot en vägg.
- Använd ett vattenpass för att kontrollera att produkten står helt vågrätt när den står på platsen där den skall användas. Om den inte gör det kan du justera fötterna tills den gör det.

## 2.2 Elanslutning

### **WARNING!**

Risk för brand och elektriska stötar.

- Anslut stickkontakten till eluttaget först vid slutet av installationen. Kontrollera att stickkontakten är åtkomlig efter installationen.
- **WARNING!** Denna produkt är avsedd för att installeras/anslutas till en jordad anslutning i byggnaden.
- Se till att de parametrarna på märkskylten överensstämmer med elnätets elektricitet.
- Använd alltid ett korrekt installerat, stötsäkert och jordat eluttag.
- Använd inte grenuttag eller förlängningssladdar.
- Dra inte i anslutningssladden för att koppla bort produkten från eluttaget. Ta alltid tag i stickkontakten.
- Ta inte i anslutningssladden eller stickkontakten med våta händer.

## 2.3 Användning

### **WARNING!**

Det finns risk för personskador, elstöt, brand eller skador på produkten.



**Varning: Brandrisk/brandfarligt material.** Produkten innehåller brandfarlig gas, propan (R290), en gas med hög miljökompatibilitet. Håll eld och antändningskällor borta från produkten. Var försiktig så att du inte skadar kylkretsen som innehåller propan.

- Denna produkt är endast avsedd för hushållsbruk.
- Torka inte skadade plagg som innehåller vaddering eller stoppning.

- Om tvätten har tvättats med ett fläckbortagningsmedel ska en extra sköljning göras före torkprogrammet.
- Torka endast textilier som är lämpliga att torka i maskinen. Följ tvättanvisningarna på alla klädvårdsetiketter.
- Använd inte kondens/destillatvattnet för att dricka eller laga mat. Det kan orsaka hälsoproblem hos människor och husdjur.
- Sitt eller stå inte på luckan när den är öppen.
- Torka inte genomblöta plagg i produkten.

## 2.4 Invändig belysning

### **WARNING!**

Risk för personskador.

- Synlig LED-strålning. Titta inte direkt in i strålen.
- Om du vill byta den inre belysningen kontaktar du det godkända servicecentret.

## 2.5 Underhåll och rengöring

### **WARNING!**

Risk för personskador eller skador på produkten.



**Varning: Brandrisk/brandfarligt material.** Produkten innehåller brandfarlig gas, propan (R290), en gas med hög miljökompatibilitet. Håll eld och antändningskällor borta från produkten. Var försiktig så att du inte skadar kylkretsen som innehåller propan.

- Använd inte vattenspray och ånga för att rengöra produkten.
- Rengör produkten med en våt mjuk trasa. Använd bara neutrala rengöringsmedel. Använd inte slipande produkter, repande rengöringstussar, lösningsmedel eller metallföremål.
- För att förhindra skador på kylsystemet ska du vara försiktig när du rengör produkten.

## 2.6 Kompressor

### **WARNING!**

Risk för skador på produkten.

- Kompressorn och dess system i torktumlaren är fyllda med ett specialmedel som är fritt från fluorklorkolväte. Detta system måste hållas tätt. En skada på systemet kan orsaka läckage.

## 2.7 Service

- Kontakta ett auktoriserat servicecenter för reparation av produkten. Använd endast originalreservdelar.
- Observera att reparationer som utförs själv eller på ett icke fackmannamässigt sätt kan få säkerhetsmässiga konsekvenser och kan upphäva garantin.
- Följande reservdelar är tillgängliga i minst 10 år efter att modellen har slutat tillverkas: packningar och tätningar, brytare och vred, kondensatpump, lucklås, motorer och motorborstar, kopplingar mellan motor och trumma, fläkt och fläkthjul, trummor och lager, vattenledningar och tillhörande utrustning, inklusive slangar, ventiler och filter, kablar och kontakter, tryckta kretskort, elektroniska displayer, termostater och temperaturgivare, programuppdateringar (inklusive återställning av programvara), fjädrar, värmare och värmeelement, elsäkringar (separata eller hopbuntade), spännrulle, stödvals, luckor, lucktätningar, luckhandtag, lucklåsanordningar och gångjärn, luddfilter, luftfilter, kringutrustning i plast och kondensattank. Det kan hända att de finns tillgängliga under längre tid i ditt land. För ytterligare information, besök vår webbplats.
- Observera att vissa av dessa reservdelar endast är tillgängliga för professionella

reparatörer och att inte alla reservdelar är relevanta för alla modeller.

- När det gäller lampan/lamporna i denna produkt och reservlampor som säljs separat: Dessa lampor är avsedda att tåla extrema fysiska förhållanden i hushållsapparater, såsom temperatur, vibration, fuktighet eller är avsedda att signalera information om produktens driftsstatus. De är inte avsedda att användas i andra produkter eller som rumsbelysning i hemmet.

## 2.8 Kassering

### **WARNING!**

Risk för personskador eller kvävning föreligger.



Varning: Brandrisk/risk för materiell skada och skada på produkten.

- Koppla loss produkten från eluttaget och vattentillförseln.
- Klipp av elkabeln nära produkten och kassera den.
- Produkten innehåller brandfarlig gas (R290). Kontakta kommunen för information om hur produkten kasseras korrekt.
- Ta bort luckspärren för att förhindra att barn eller husdjur blir instängda i trumman.
- Kassera produkten i enlighet med lokala föreskrifter för avyttring från WEEE (Waste Electrical and Electronic Equipment).

### 3. PRODUKT BESKRIVNING

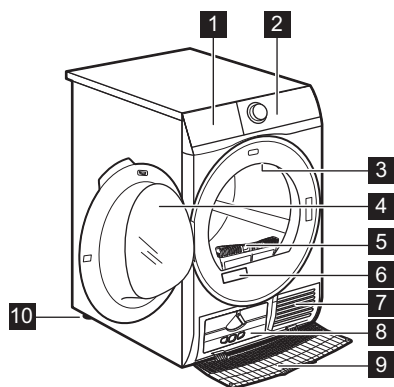

- 1 Vattenbehållare
- 2 Kontrollpanel

- 3 Invändig belysning
- 4 Produktens lucka
- 5 Filter
- 6 Produktdekal
- 7 Luffflödeshål
- 8 Kondensorlock
- 9 Kondensorkåpa
- 10 Justerbara fötter



För att underlätta iläggning av tvätt och anpassning av installationen kan luckan vändas (se separat folder).

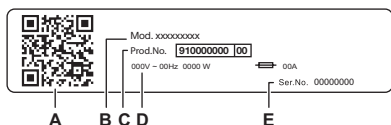

#### Typskylt:

- A. QR-kod
- B. modellnamn
- C. produktnummer
- D. elektriska märkdata
- E. serienummer

Skanna **QR-koden** med kameraappen för att hämta vår app från App Store på din smarta enhet och följ de steg som krävs. Registrera din produkt och få ut det mesta av den.

- Få tillgång till produktinformation, dokumentation och artiklar om hur du använder de bästa funktionerna (användarhandbok finns också på [electrolux.com/manuals](http://electrolux.com/manuals))
- Få information om användning, felsökning, service och reparation (finns även på [electrolux.com/support](http://electrolux.com/support))
- Köp tillbehör, förbrukningsartiklar och originalreservdelar till din produkt (finns även på [electrolux.com/shop](http://electrolux.com/shop))

#### 3.1 Elanslutning

Anslut stickkontakten till eluttaget i slutet av installationen.

Typskylten och kapitlet "Tekniska data" anger nödvändiga elektriska klassificeringar. Se till att de är kompatibla med nätspänningen.

Kontrollera att elnätet i ditt hem klarar den maximala belastning som krävs, även om andra produkter som är anslutna till samma nätkrets är igång.

#### Anslut produkten till ett jordat uttag.

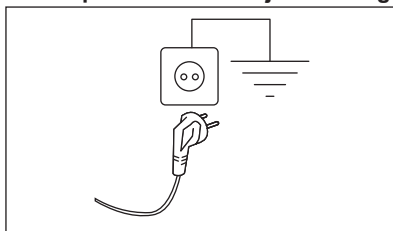

Nätkabeln måste vara lätt att komma åt när produkten har installerats.

För allt elektriskt arbete som krävs för att installera den här maskinen, kontakta vårt auktoriserade servicecenter.

Tillverkaren ansvarar inte för person- eller egendomsskador orsakade av att säkerhetsföreskrifterna inte har följts.

## 4. TEKNISKA DATA

Höjd x Bredd x Djup	85,0 x 59,6 x 66,2 cm
Max. djup med öppen lucka	110,7 cm
Max. djup med öppen lucka	95,8 cm
Justerbar höjd	85,0 cm (+1,5 cm - justering av fötterna)
Trummans volym	118 l
Max tvättmängd	<b>9,0 kg</b>
Märkspänning	230 V
Frekvens	50 Hz
Luftburet akustiskt buller under torkningscykeln i eko-programmet vid maximal tvättmängd	63 dB (A)
Total effekt	700 W
Användningsmiljö	Hushåll
Tillåten omgivningstemperatur	+5 till +35 °C
Skyddslocket ger skydd mot inträngning av fasta partiklar och fukt, med undantag för om lågspänningsutrustningen inte är fuktskyddad	<b>IPX4</b>
Beteckning för köldmediegas	R290
Vikt	0,149 kg

## 5. KONTROLLPANEL

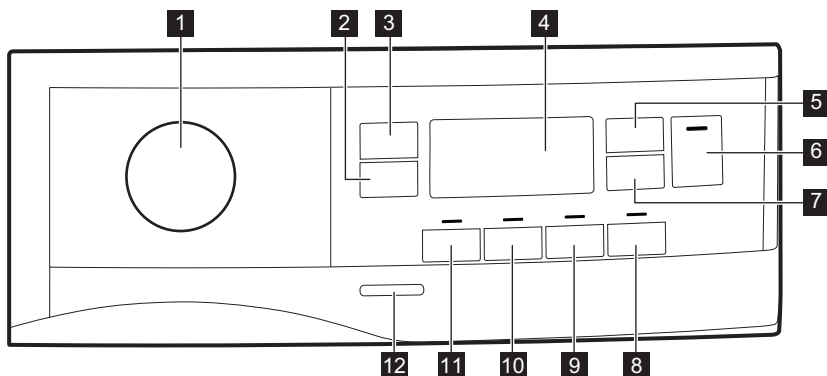

- 1 Programväljare och ● "RESET"-knapp
- 2 Extra Anticrease (Skrynkelskydd) touch-knapp
- 3 Dryness Level (Torrhetsgrad) touch-knapp
- 4 Display
- 5 Time Dry (Tid) touch-knapp
- 6 Start/Pause (Start/Pause) touch-knapp
- 7 Delay Start (Fördröj Start) touch-knapp
- 8 End Alert (Signal) touch-knapp
- 9 Extra Silent (Extra Tyst) touch-knapp

- 10 Reverse Plus (Reverser+) touch-knapp
- 11 Refresh (Uppfräschning) touch-knapp
- 12 På/Av-knapp



Tryck på touchknapparna med fingret i området med symbolen eller namnet för funktionen. Använd inte handskar när du använder kontrollpanelen. Se till att kontrollpanelen alltid är ren och torr.

## 5.1 Display

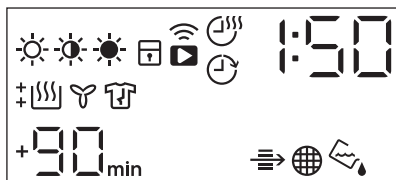

Symbol som visas på displayen	Symbolbeskrivning
	torrhetsalternativ: stryktorr, skåptorr, extra torr
	tidtorkningsfunktion på
	funktionen fördröjd start på
	indikator: <i>WiFi-anslutning</i>
	funktionen fjärrstart på
	indikator: <i>kontrollera kondensorn</i>
	indikator: <i>töm vattenbehållaren</i>
	barnlås på
	fel val
	indikator: <i>torkningsfas</i>
	indikator: <i>avkylningsfas</i>
	indikator: <i>skrynkelskyddsfas</i>



Symbol som visas på displayen	Symbolbeskrivning
1 : 50	programlängd
+30 <sub>min.</sub> , +60 <sub>min.</sub> , +90 <sub>min.</sub> , +2h	utökad skrynkelskyddsfas: +30 min, +60 min, +90 min, +2 tim)
: 10.2 : 00	val av tidsprogram (10 min - 2 tim.)
1h-20h	val av fördröjd start (1 tim - 20 tim.)

## 6. 📶 INSTÄLLNINGAR FÖR WIFI-ANSLUTNING

I detta kapitel beskrivs hur man ansluter den smarta produkten till ett WiFi-nätverk och kopplar den till en mobil enhet.

Denna funktion möjliggör mottagning av aviseringar, övervakning och styrning av torktumblaren på mobila enheter.

WiFi-funktionen är avstängd som standardinställning.

För att ansluta maskinen och utnyttja alla funktioner och tjänster krävs:

- Trådlöst hemnätverk med Internetuppkoppling.
- En mobil enhet ansluten till det trådlösa nätverket.

<b>Frekvens</b>	2,412–2,472 GHz för den europeiska marknaden
<b>Protokoll</b>	IEEE 802.11b/g/n
<b>Max. effekt</b>	< 20 dBm
<b>Kryptering</b>	WPA, WPA2, WPA3

### 6.1 QR-kod på produktdekal

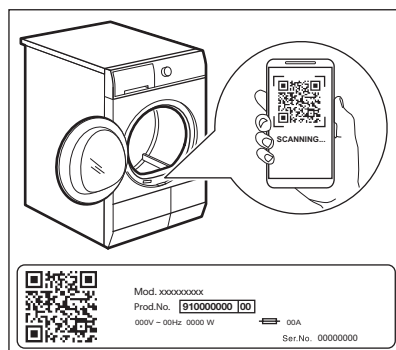

#### QR-koden kan användas på två sätt:

- Skanna QR-koden med den inbyggda kameraappen för att hämta vår app från App Store på din smarta enhet och följ de steg som krävs.
- Parkoppla din smarta enhet med en apparat för att förenkla processen. Skanna QR-koden med den inbyggda QR-skannern i vår app.

### 6.2 Installera vår app

När torktumblaren ansluts till applikationen ska du stå nära med sin Smart-enhet.

Se till att din Smart-enhet är ansluten till det trådlösa nätverket.



1. Gå till App Store på din smarta enhet eller skanna QR-kod (*se avsnittet "QR-kod på märkskylten"*).
2. Ladda ner och installera vår app.
3. Se till att du har startat en WiFi-anslutning på torktumblaren. Om inte, gå till avsnittet nedan.



4. Starta appen. Välj land och språk och logga in med e-postadress och lösenord. Om du inte har ett konto kan du skapa ett nytt enligt instruktionerna i vår app.

### 6.3 Konfigurera torktumlarens trådlösa anslutning

Ladda ner och installera vår app på din smarta enhet.

1. I vår app, tryck på Lägg till produkt och följ instruktionerna i appen för att ansluta produkten.
2. Tryck på on/off-knappen i några sekunder för att aktivera produkten.
3. Välj ett program genom att vrida på programvredet.
4. Tryck och håll in knapparna **Time Dry (Tid)** och **Delay Start (Fördröj Start)** samtidigt i 3 sekunder tills ett "klick" hörs.

Texten  syns i ca 5 sekunder och ikonen  börjar blinka och den trådlösa modulen startar. Det kan ta cirka 10 sekunder innan det är klart. När den trådlösa modulen är klar visas meddelandet  (**Åtkomstpunkt**) för att informera om att åtkomstpunkten kommer att vara öppen i ungefär 5 minuter.

5. Konfigurera vår app på din smarta enhet.
6. Om anslutningen är konfigurerad kommer symbolen  (**Åtkomstpunkt**) att vara släckt och -ikonen slutar blinka och lyser konstant för att bekräfta att configurationen lyckades.





Varje gång du startar maskinen tar det 10 sekunder att ansluta automatiskt till nätverket. När indikatorn  slutar blinka är anslutningen klar.

**Stäng av den trådlösa anslutningen** genom att trycka på och hålla inne touch-knapparna **Time Dry (Tid)** och **Delay Start (Fördröj Start)** i några 3 sekunder tills den första ljudsignalen hörs: **OFF** visas på displayen.



Om du stänger av maskinen och därefter slår på den stängs den trådlösa anslutningen av automatiskt.

**För att ta bort uppgifterna om det trådlösa nätverket**, tryck och håll in touch-knapparna **Time Dry (Tid)** och **Delay Start (Fördröj Start)** i några 10 sekunder tills den andra ljudsignalen hörs:    visas på displayen.

### 6.4 Fjärrstart





Vår app låter dig kontrollera din tvätt via en mobil enhet. Den innehåller ett stort antal program, användbara funktioner och produktinformation, specifikt anpassat för maskinen. Genom appen kan du välja de program som redan finns tillgängliga från produktens kontrollpanel, plus låsa upp ytterligare program som endast är tillgängliga från en mobil enhet. Ytterligare program kan komma att ändras över tiden tillsammans med nya versioner av appen. Personlig tvättvård från din mobila enhet.

När appen har installerats och den trådlösa anslutningen är upprättad kan du starta och stoppa ett torkprogram trådlöst genom att aktivera fjärrstart.



Fjärrstyrningen aktiveras automatiskt när du trycker på knappen **Start/Pause (Start/Pause)** för att starta programmet, men det går även att starta ett torkprogram.

Aktivera fjärrstart

1. Tryck på **Delay Start (Fördröj Start)** ()-knappen så tänds indikatorlampan  på displayen.
2. Tryck på **Start/Pause (Start/Pause)** -knappen för att aktivera Fjärrstart.

Indikatorerna  visas på displayen. Nu går det att starta programmet med fjärrkontrollen.

## Avaktivera fjärrstart

Tryck på **Delay Start (Fördröj Start)** -touchknappen och bekräfta genom att trycka på **Start/Pause (Start/Pause)**-knappen.

Ikonen  är släckt och fjärrstarten är avaktiverad.



Om luckan är öppen, avaktiveras **Fjärrstarten**.



För att återställa position  avaktiveras **Fjärrstart**.

## 6.5 Fjärruppdatering



### VARNING!

Under uppdateringen ska du inte stänga av produkten eller dra ur stickkontakten.

Appen kan föreslå en uppdatering för nedladdning av nya funktioner.

Uppdateringen accepteras endast via Appen.

Om ett program körs meddelar Appen att uppdateringen börjar vid slutet av programmet.

Under uppdateringen visar produkten  i displayen.

Produkten kan användas igen efter uppdateringen, utan att något meddelande ges om lyckad uppdatering.

Om ett fel uppstår visas  på maskinens display: tryck bara på valfri knapp eller vrid på vredet för att återgå till normal användning.

## 7. PROGRAM

### 7.1 Via vår app får du tillgång till dolda program

Vår app ger dig **ett brett urval av fler dolda program**. Anslut produkten till vår app så kan du välja det program som passar dina behov bäst.



















Programnamnen kan komma att ändras, utan föregående avisering, beroende på olika marknadens krav. Appen ger dig en fullständig beskrivning av varje program.

Quick 3kg  
Träningskläder snabbskölj  
Fotboll  
Skidkläder  
Joggingskor  
Täcken

Gardiner  
Kuddar  
Handdukar  
Djrhår  
Lättstruket  
Anti-Allergy

Denim  
Babykläder  
Linne  
Torkställ

## 7.2 Programtabell

Program	Tvättmängd 1)	Egenskaper/Typ av material <sup>2)</sup>
Eco <sup>3)</sup> <sup>4)</sup>	9,0 kg	Programmet är lämpligt för torkning av normalvåt bomullstvätt och är det mest effektiva programmet vad gäller energi. Torrhetsnivån är inte justerbar och den är som standard inställd på Cupboard (Skåp-torr)/redo att förvaras. 
MixCare (Blandat)	5,0 kg	Utformad för rutinmässig torkning av tvätt utan sortering. Torkar jämnt vardagskläder i bomull, bomulls- och syntetblandning eller syntet. 
Cottons (Bomull)	9,0 kg	Program för vit och färgad bomullstvätt. Standardinställningen är skåp-torr. 
Synthetics (Syntet)	4,0 kg	Blandade plagg som huvudsakligen innehåller syntetfibrer som polyester, polyamid osv. 
Delicate (Skonprogram)	2,0 kg	Rekommenderas för allmänna ömtåliga material som viskos, viskos, akryl och blandningar av dessa material. 
Wool (Ylle)  	1,0 kg	Torkar skonsamt maskin- och handtvättbara ylleplagg. Ta omedelbart ut plaggen när programmet har avslutats.
Silk (Siden) 	0,5 kg	Bevarar formen på ömtåliga maskin- och handtvättbara silkesplagg, minimerar skrynklor genom att använda skonsam varm luft och mjuka rörelser. 
Sportswear ( Sportkläder)	4,0 kg	Torkar allmänna sportkläder gjorda med syntetfibrer inklusive polyester, elastanblandningar och polyamid. 
Down Jacket (Dunjacka) 	2,0 kg	Ett automatiskt program som till och med precisionstorkar fodret i jackor med fjäder-, dun- eller syntetfyllning. Bibehåller plaggets utseende och värmefunktion 
Outdoor 	2,0 kg	Bibehåller funktionaliteten hos friluftstygger tillverkade av teknisk textil och återställer vattenavvisande egenskaper hos vattentäta jackor och skaljackor med urtagbart foder (lämpligt för torkning i torktumlare). 
Hygiene (Hygien) 	5,0 kg	Torkar och desinficerar dina kläder och andra produkter och håller temperaturen över 60 °C över tid, vilket tar bort 99,9 % av alla bakterier och virus <sup>5)</sup> . OBS: Detta program ska endast användas för våta plagg. Ej lämpligt för ömtåliga plagg. 

Program	Tvätt-mängd 1)	Egenskaper/Typ av material <sup>2)</sup>
Bedlinen (Sängkläder) XL	4,5 kg	Torkar upp till tre set sängkläder samtidigt. Minimerar vridningar och trassel av stora föremål för att se till att alla sängkläder blir jämnt torra utan våta fläckar. / 

- 1) Den maximala vikten avser torra plagg.
- 2) Se avsnittet *RÅD OCH TIPS* angående plaggens märkning: *Förbereda tvätten.*
- 3) Det här referensprogrammet används för att bedöma efterlevnaden av Storbritanniens förordningar om ekodesign och energimärkning, EU-förordning (EU) 2023/2533 och (EU) 2023/2534. Det här programmet kan torka bomullstvätt från initial fukthalt på 60 % ner till en slutgiltig återstående fukt av 0 %.
- 4) Ekoprogrammet är likvärdigt med "Cottons (Bomull) Eco" som är "standardbomullsprogram" enligt EU-kommissionens förordning 392/2012. Det är lämpligt för torkning av normalvåt bomullstvätt.
- 5) Testad för *Escherichia coli*, *Candida albicans* och MS2 Bacteriophage. Oberoende test utfört av Swisstatest Testmaterialien AG år 2021 (Testrapport nr 20212038).

## Woolmark Wool Care – Blå



Torktumlarens ylleprogram har testats och godkänts av The Woolmark Company. Programmet är lämpligt för torkning av ylleplagg som är märkta med "handtvätt", förutsatt att plaggen tvättas i ett Woolmark-godkänt handtvättprogram och torktumlas enligt tillverkarens anvisningar. M2140 Woolmark-symbolen är en certifieringsmärkning i många länder.

## 8. TILLVALSFUNKTIONER

### 8.1 Extra Anticrease (Skrynkelskydd)

Förlänger skrynkelskyddsfasen med 30, 60, 90 minuter eller 2 timmar i slutet av torkcykeln. Den här funktionen minskar uppkomsten av skrynklor. Tvätten kan tas ut under skrynkelskyddsfasen.

### 8.2 Dryness Level (Torrhetsgrad)

Den här funktionen ökar tvättens torrhetsgrad. Det finns 3 alternativ:

- ☀ Extra Dry (Extra Torrt)
- ☀ Cupboard (Skåptorrt)
- ☀ Iron Dry (Stryktorrt)

### Justering av återstående fukt

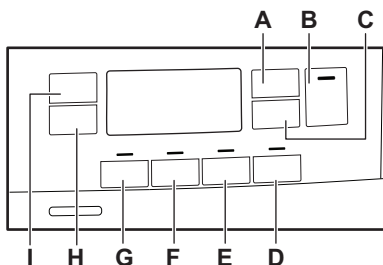



Detta kan vara nödvändigt eftersom torrhetsresultaten påverkas av många förhållanden, t.ex. vattentyp, matningsspänning eller omgivningstemperatur.

#### SÅ HÄR UPPNÅR DU PERFEKT TORKNINGSRESULTAT:

1. Försök att justera inställningen för torrhetsgrad (se alternativet *Torrhetsgrad* ovan).
2. Om du vill förbättra tvättens torrhetsresultat ytterligare kan du ändra standardinställningen för torrhet (se nedan). Denna justering gäller för de flesta programmen, utom programmen **Eco**, **Wool (Ylle)**, **Duvet (Täcken)**, **Down Jacket (Dunjacka)** och **Refresh (Uppfräschning)** om sådana finns tillgängliga på maskinen.



Varje gång du går in i läget "Justering av återstående fukt", kommer den tidigare inställningen för återstående fukt att ändras till nästa värde (t.ex. tidigare inställd - 2 - kommer ändras till - 1 -).

För att ändra standardinställningen för återstående fukt:

1. Tryck på På/Av-knappen för att sätta på maskinen.
  2. Vrid programväljaren för att ställa in ett valfritt program.
  3. Vänta ungefär i 8 sekunder.
  4. Håll **(G)** och **(F)** intryckta samtidigt.
- En av följande indikatorer tänds:

- - 0 - maximal torrhet
  - - 1 - mer torr tvätt
  - - 2 - standard torr tvätt
5. Tryck och håll in knapparna **(G)** och **(F)** igen tills indikatorn för rätt nivå visas.



Om displayen återgår till mormalläge (tiden för det valda programmet från steg 2. visas), medan du ställer in återstående fukt, tryck och håll ner knapparna **(G)** och **(F)** en gång till för att gå in i läge "Justering av återstående fukt" (tidigare inställd grad av återstående fukt kommer att ändras till nästa värde).

6. För att acceptera vald nivå av återstående fukt, vänta i 5 sekunder så återgår displayen till normalläget igen.

Torrhetsgrad	Displaysymbol
- 0 - maximal torrhet	+ [    ]
- 1 - mer torr tvätt	+ [   ]
- 2 - standard torr tvätt	[  ]

### 8.3 Time Dry (Tid)

Programtiden kan ställas in på mellan 10 minuter och 2 timmar. Lämplig programtid beror på tvättmängd i maskinen.



Vi rekommenderar att en kortare programtid väljs för en mindre tvättmängd eller bara ett plagg.

#### REKOMMENDATION FÖR TIDINSTÄLLD TORKNING

upp 10 min	endast kall luft (ingen värme).
10–40 min	ytterligare torkning för ännu torrare tvätt efter föregående torkprogram.
>40 min	full torkning av mindre tvättmängd än 4 kg, väl centrifuge-rad (>1 200 varv/min).

### 8.4 Time Dry (Tid) på Wool (Ylle) program

Funktion lämplig för Wool (Ylle)-programmet för att justera torrhetsnivån.

### 8.5 End Alert (Signal)

Ljudsignalen hörs vid:

- programslut
  - start och slut på skrynkelskyddsfasen
  - programavbrott
- Signalfunktionen är som standard alltid på. Du kan använda den här funktionen för att aktivera eller avaktivera ljudet.



End Alert (Signal)-alternativet kan aktiveras för alla program.

## 8.6 Extra Silent (Extra Tyst)

Produkten arbetar med låg ljudnivå utan effekt på torkkvaliteten. Produkten arbetar långsamt med längre programtid.

## 8.9 Tillvalstabell

Program <sup>1)</sup>	Dryness Level (Torrhetsgrad)			Extra Anti-crease (Skrynkelskydd)	Refresh (Uppfräschning)	Reverse Plus (Reverser+)	Extra Silent (Extra Tyst)	Time Dry (Tid)
Eco		■		■				
MixCare (Blandat) XL	■	■		■		■		■
Cottons (Bomull)	■	■	■	■	■	■	■	■
Synthetics (Syntet)	■	■	■	■	■	■	■	■
Delicate (Skonprogram)		■		■				
Wool (Ylle)								■ <sup>2)</sup>
Silk (Siden)		■		■				
Sportswear ( Sportkläder)		■		■				
Down Jacket (Dunjacka)	■	■		■				
Outdoor		■		■				
Hygiene (Hygien)	■			■				
Bedlinen (Sängkläder) XL	■	■	■	■		■		■

<sup>1)</sup> Du kan ställa in en eller flera funktioner med programmet. Tryck på tillhörande touchknapp för att aktivera eller avaktivera dem.

<sup>2)</sup> Se kapitlet TILLVAL: Torkningstid i ylleprogram

## 8.7 Reverse Plus (Reverser+)

Öka trummans tumlingsfrekvens för att minska att plaggen vrids och snor in sig i varandra. Ökar jämnheten i torkresultatet och gör att plaggen blir mindre skrynkliga. Rekommenderas för större eller längre tvätt (t.ex. lakan, byxor, långa klänningar).

## 8.8 Refresh (Uppfräschning)

Uppfräschning av textilier som varit undanlagda. Maximal tvättmängd kan inte överstiga 1 kg.

## 9. INSTÄLLNINGAR

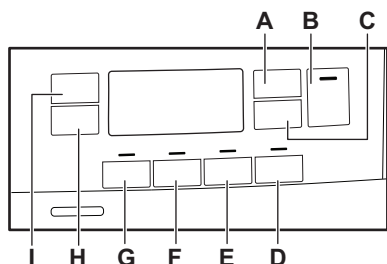

- A. Time Dry (Tid) touch-knapp
- B. Start/Pause (Start/Pause) touch-knapp
- C. Delay Start (Fördröj Start) touch-knapp
- D. End Alert (Signal) touch-knapp
- E. Extra Silent (Extra Tyst) touch-knapp
- F. touch-knapp Reverse Plus (Reverser+)
- G. Refresh (Uppfräschning) touch-knapp
- H. Extra Anticrease (Skrynkelskydd) touch-knapp
- I. Dryness Level (Torrhetsgrad) touch-knapp

### 9.1 Barnlås

Detta alternativ hindrar barn från att leka med produkten när ett program är igång. Touchknapparna är låsta.

Endast strömbrytaren är olåst.

Aktivera Barnlåset:

1. Tryck på strömbrytaren för att aktivera produkten.
2. Tryck på och håll touchknappen (D) intryckt i några sekunder.

Indikatorn för Barnlås tänds.



Det går att inaktivera Barnlåset när ett program pågår. Håll samma touchknappar intryckta tills indikatorn för Barnlåset släcks. Barnlåsfunktionen inaktiveras 8 sekunder efter att maskinen stängts av.

### 9.2 Indikator för vattenbehållare

Indikatorn på vattenbehållaren är påslagen i standardinställningen. Den tänds när

programmet är avslutat eller när det är nödvändigt att tömma vattenbehållaren.



Om dräneringssatsen är installerad (extrautr.) tömmer maskinen automatiskt ut vattnet ur behållaren. Under dessa villkor rekommenderar vi att du inaktiverar vattenbehållarens indikator.

Inaktivera indikatorn för vattenbehållaren:

1. Tryck på På/Av-knappen för att sätta på maskinen.
2. Vänta ungefär i 8 sekunder.
3. Håll Touch-knapparna (H) och (I) intryckta samtidigt. Status "Av" visas på displayen och indikatorn för vattenbehållaren avaktiveras. Efter 5 sekunder återgår displayen till normalläge.



Följ proceduren ovan igen för att aktivera indikatorn för vattenbehållaren på nytt. Status "På" visas på displayen och indikatorn för vattenbehållaren aktiveras.

### 9.3 Räkare för driftstimmor

Denna funktion ger möjlighet att visa enhetens totala drifttid i timmar, som räknas från första gången den blev påslagen. Den aktuella drifttiden för omloppen visas (inkluderar inte pauser eller fördröjd starttid).

För att visualisera detta värde, gör så här:

1. Aktivera produkten genom att trycka på **Av/På**-knappen.
2. Tryck på och håll nere **G** och **E**-knapparna i några sekunder.
3. Efter 3 sekunder visas det totala antalet timmar som apparaten har varit i drift på displayen: t.ex. om driftstiden är **1276** timmar, visar displayen texten **Hr** i 2 sekunder och sedan **12** i 2 sekunder följt av **76**. Detta värde visas med en sekvens av två siffror åt gången: de första två siffrorna indikerar tusentals och



hundratals, de andra två siffrorna indikerar totals och enheter.

För att gå ur detta läge trycker du antingen på valfri knapp, vrider på väljar-knoppen eller stänger av enheten.

## 9.4 Fabriksinställda standardvärden

Den här funktionen låter dig återställa de fabriksinställningar som är standard. De sparade alternativen och driftslägena återställs. Funktionen tar också bort WiFi-nätverksuppgifter från produktens minne och återställer anpassade programinställningar.

Följ stegen nedan för att **aktivera** det här alternativet:

1. Aktivera produkten genom att trycka på **Av/På**-knappen.
2. Vänta ungefär i 8 sekunder.
3. Tryck på och håll nere **F** och **E**-knapparna i några sekunder.
4. Eheten kommer att bekräfta åtgärden genom att visa – – –.



Om proceduren inte fungerar (på grund av avbrott eller felaktig knappkombination), stäng av produkten och upprepa sekvensen från början.

## 10. FÖRE FÖRSTA ANVÄNDNING



Bakre trumlåsen tas bort automatiskt när torktummlaren sätts på första gången. Ett oljud kan höras.

### För att låsa upp de bakre trumlåsen:

1. Slå på produkten.
  2. Ställ in ett program, vilket som helst.
  3. Tryck på Start/Pausknappen.
- Trumman börjar rotera. Bakre trumlåsen avaktiveras automatiskt.

### Innan du använder produkten för att torka plagg:

- Rengör torktumlartumman med en fuktig trasa.
- Starta ett program på en timme med fuktig tvätt.



I början av torkprogrammet (de första 3-5 min.) kan ljudnivån vara något högre. Detta beror på att kompressorn startar. Det är helt normalt för kompressordrivna apparater som kylskåp och frysar.

## 10.1 Konstig lukt

Det är för tätt packat.

När du plockar upp produkten luktar den konstigt. Detta är helt normalt för nya produkter.

Den är tillverkad av flera olika material och när dessa sätts samman kan det uppstå en ovanlig lukt.

Efter några torkningsprogram försvinner lukten.

## 10.2 Buller



Olika typer av ljud kan höras under torkningsprogrammet. Det är normala driftsljud.

### När kompressorn är igång.

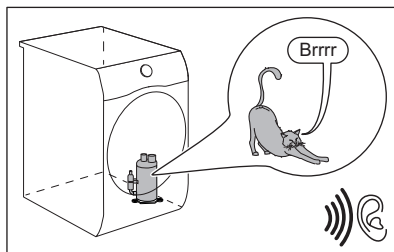

### Trumman som roterar.

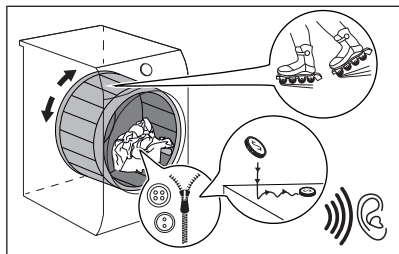

Fläktar som går.

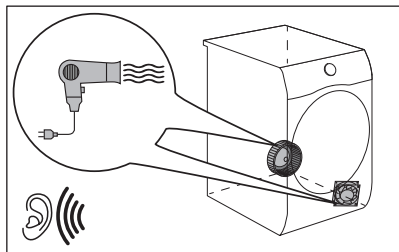

Pumpen som är igång och kondens som förflyttas till behållaren.

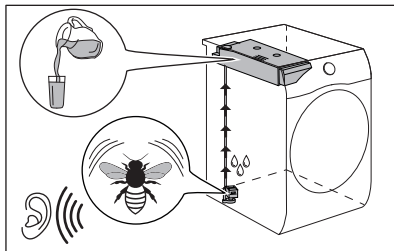

## 11. DAGLIG ANVÄNDNING

### 11.1 Starta ett program utan fördröjd start

1. Förbered tvätten och ladda produkten.

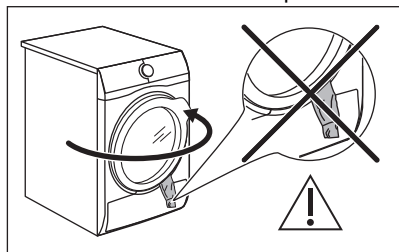

#### ⚠ FÖRSIKTIGHETSÅTGÄRDER!

Kontrollera att tvätten inte fastnar mellan luckan och gummilisten när du stänger luckan.

2. Tryck på På/Av-knappen för att sätta på maskinen.
3. Ställ in rätt program och tillval för typ av innehåll.

Displayen visar programmets längd.



Den verkliga torktiden beror på vilken typ av tvätt (vikt och sammansättning), rumstemperaturen och fuktigheten på tvätten efter centrifugeringsfasen.

4. Tryck på Start/Pause (Start/Pause) touchknappen. Programmet startar.

### 11.2 Starta programet med fördröjd start

1. Ställ in rätt program och tillval för typ av innehåll.
2. Tryck på knappen för fördröjd start flera gånger tills displayen visar den tidsfördröjning som du vill ställa in.



Du kan fördröja starten av ett program från 1 timme till maximalt 20 timmar.

3. Tryck på Start/Pause (Start/Pause) touchknappen.

Displayen visar nedräkningen för den fördröjda starten.

När nedräkningen är klar startar programmet.

### 11.3 Ändra ett program

1. Tryck på strömbrytaren för att stänga av produkten.
2. Tryck på strömbrytaren för att aktivera produkten.
3. Ställ in programmet.

Alternativt:

1. Vrid väljarvredet till ● "Reset"-läge.
2. Vänta i 1 sekund. Displayen visar

— — —

3. Ställ in programmet.

### 11.4 Vid slutet av programmet

När programmet är klart:

- En återkommande ljudsignal hörs.
  - På displayen visas :
  - Indikatorn är tänd.
  - Indikatorlamporna Filter och Behållare kan börja lysa.
  - Indikatorn Start/Pause (Start/Pause) är på.
- Maskinen fortsätter att vara igång med skrynkelskyddsfasen aktiverad i cirka 30 minuter eller mer om alternativet Extra Anticrease (Skrynkelskydd) valts (se kapitel *Alternativ - Extra Anticrease (Skrynkelskydd)*).

Skrynkelskyddsfasen minskar uppkomsten av skrynklor.

Du kan ta ut tvätten innan skrynkelskyddsfasen är klar. För bästa resultat rekommenderar vi att du tar ut tvätten när fasen är nästan eller helt klar.

När skrynkelskyddsfasen är klar:

- Displayen visar fortfarande :
  - Indikatorn är släckt.
  - Indikatorlamporna Filter och Behållare fortsätter lysa.
  - indikatorn Start/Pause (Start/Pause) släcks.
1. Tryck på knappen på/av för att stänga av maskinen.

2. Öppna luckan.

3. Ta ut tvätten.

4. Stäng luckan.

Möjliga orsaker till icke tillfredsställande torkningsresultat:

- Otillräckliga inställningar av standardtorrhetsnivån. Se kapitlet *TILLVAL: Torrhetsnivå – Justering av återstående fukt*
- Rumstemperaturen är för låg eller för hög. Optimal rumstemperatur ligger mellan 18–25 °C.



**Rengör alltid filtret och töm vattenbehållaren när ett program har körts.**



Lämna luckan något öppen efter varje program för att undvika fukt.

### 11.5 Lågenergi-läge

För att minska energiförbrukningen stänger funktionen automatiskt av produkten:

- Efter 5 minuter om programmet inte har startat.
- 5 minuter efter att programmet eller skrynkelskyddsfasen har avslutats.



Tiden minskas till 30 sekunder om programvredet pekar på ● "Reset".



När produkten går in i lågenergi-läge släcks displayen och ikonerna. Du återaktiverar den genom att trycka på knappen på/av.



Om WiFi är påslaget och fjärrstyrning är aktiverad förblir -ikonerna för fjärrstartsfunktionen aktiverad även när produkten hamnar i lågeffektläget.

## 12. RÅD OCH TIPS

### 12.1 Förbereda tvätten



Om trumman laddas upp till den maximala kapacitet som anges för respektive program bidrar det till energibesparingen.



Ofta blir kläderna skrynkliga eller snor ihop sig efter tvätt.

Att torka kläder som har snott sig är ineffektivt.

För att säkerställa korrekt luftflöde och till och med torkning rekommenderas att skaka och stoppa in plaggen ett efter ett till torktummlaren.

För att säkerställa korrekt torkningsprocess:

- Stäng dragkedjorna.
- Knäpp knapparna på påslakanen.
- Låt inte lösa band trassla sig (t.ex. på förkläden). Knyt dem innan du startar ett program.

- Töm alla fickor på föremål.
- Om plagget har ett innerfoder av bomull ska plagget vändas ut och in. Bomullssidan ska alltid vara vänd utåt.
- Ställ alltid in programmet som passar för typen av tvätt.
- Tvätta inte ljusa och mörka färger ihop.
- Använd ett lämpligt program för vit-/kulörtvätt, jersey och stickat för att förhindra att plaggen krymper.
- Överskrid inte maximal tvättmängd som finns i programkapitlet eller som visas på displayen.
- Torktumla endast tvätt som klarar av att torktumlas. Se tvättetiketten på plaggen.
- Torka inte stora och små plagg tillsammans. Små plagg kan fastna i större plagg och därmed inte torkas.
- Skaka större textilier innan de stoppas in i torktummlaren. Det är för att undvika att fukt ligger kvar inuti plagget efter torkprogrammet.

Tvättetikett	Beskrivning
	Tvätten är lämplig för torktumling.
	Tvätten är lämplig för torktumling vid högre temperaturer.
	Tvätten är lämplig för torktumling endast vid lägre temperaturer.
	Plagget är inte lämplig för torktumling.

## 13. SKÖTSEL OCH RENGÖRING

### 13.1 Periodiskt rengöringsschema



Tack vare periodisk rengöring kommer din tvättmaskin att hålla längre.

**Preliminärt regelbundet rengöringsschema:**

Rengöring av filtren

Dra ur kontakten om produkten inte ska används under en längre tid.

När indikatorlampan  blinkar.

Tömning av vattenbehållaren	När indikatorlampan  blinkar.
Rengör värmeväxlaren	När indikatorlampan  blinkar.
Rengör trumman	Varannan månad
Rengör kontrollpanelen och höljet	Varannan månad
Rengör hålen för luftflöde	Varannan månad

Följande avsnitt förklarar hur varje del ska rengöras.

## 13.2 Ta bort främmande föremål



Se till att alla fickor är tömda och att alla lösa delar har säkrats innan du kör torkprogrammet. Se avsnittet "Förbereda tvätten".

Ta bort alla främmande föremål som du kan hitta i trumman efter torkprogrammet (t.ex. metallklämmor, knappar, mynt osv.).

## 13.3 Rengöring av filtren

I slutet av varje program tänds indikatorlampan  för filtret och du måste rengöra det.



Filtret samlar upp ludd under torkprogrammet.



Rengör filtret regelbundet för att uppnå bästa möjliga torkresultat. Igentäppta filter gör att programmet förlängs vilket ger ökad energiförbrukning. Rengör filtret för hand. Använd dammsugare vid behov.



### FÖRSIKTIGHETSÅTGÄRDER!

Vid rengöring av filtren ska luddet kastas i soptunnan och inte tvättas genom avloppet för att undvika att mikroplaster sprids i det använda vattensystemet.

1. Öppna luckan. Dra filtret uppåt.

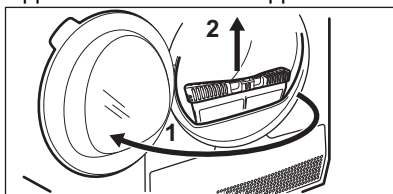

2. Tryck på haken för att öppna filtret.

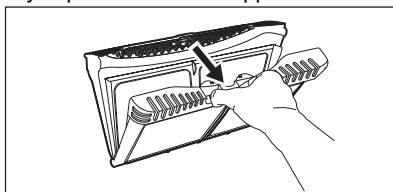

3. Ta bort luddet med handen från filtrets båda inre delar.

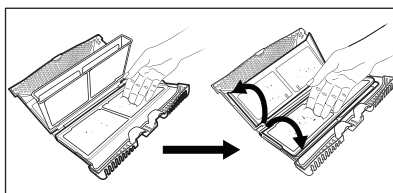

Kasta luddet i soptunnan.

4. Om nödvändigt, rengör dammfiltret med en dammsugare. Stäng filtret.
5. Ta vid behov bort luddet från filterhållaren och packningen. Du kan använda en dammsugare. Sätt tillbaka filtret i filterhållaren.

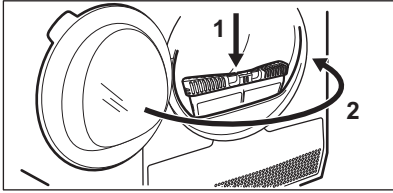
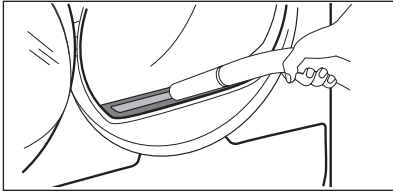

### 13.4 För tömning av vattenbehållaren

Töm vattenbehållaren efter varje torkprogram.

Om behållaren för kondenserat vatten är full stannar programmet automatiskt. Symbolen för vattenbehållaren  lyser på displayen och du måste tömma vattenbehållaren.

För tömning av vattenbehållaren:

1. Dra ut vattenbehållaren och håll den horisontellt.

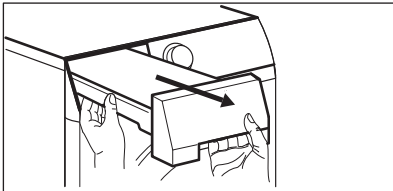

2. Dra ut plastpluggen och töm vattenbehållaren i en tvätthö, hink eller liknande.

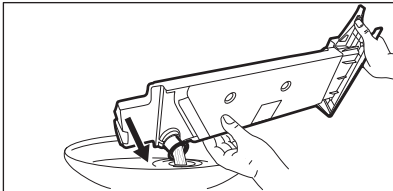

3. Skjut in plastanslutningen igen och sätt tillbaka vattenbehållaren.

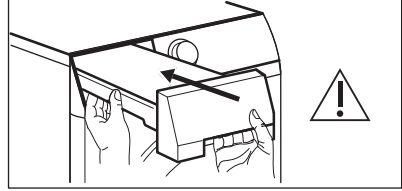

4. Tryck på Starta/Pausa-knappen  för att starta programmet.

### 13.5 Rengöra kondensorn

Om symbolen  blinkar på kondensordisplayen ska du inspektera kondensorn och dess fack. Om det finns smuts, torka bort det. Kontrollera var 6:e månad.

#### **WARNING!**

Rör inte metallytan med händerna. Risk för personskador. Använd skyddshandskar. Var försiktig vid rengöring så att inte metallytan skadas.

#### **WARNING!**

Använd inte dammsugare med hårda tillbehör för att ta bort luddet från kondensorn. Det kan skada innerväggarna på kondensorn, vilket leder till försämrad produktprestanda och längre torktid.

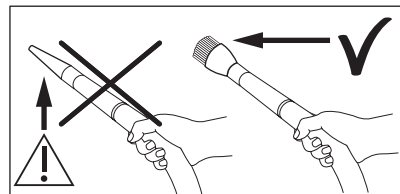

Inspektera:

1. Öppna luckan. Dra filtret uppåt.

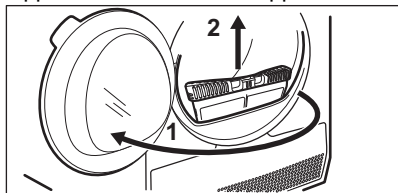

2. Öppna kondensorskyddet.

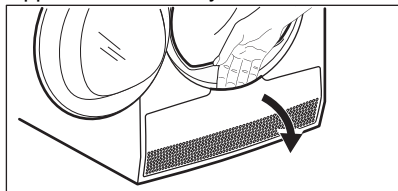

3. Vrid spaken för att låsa upp kondensatorlocket och sänk ned det.

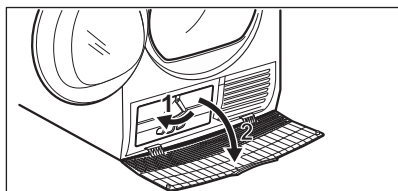

4. Ta vid behov bort ludd från kondensorn och dess utrymme. Du kan använda en dammsugare med en borste.

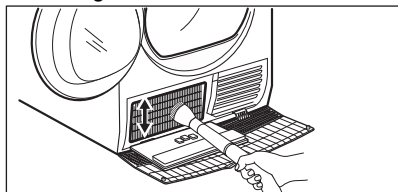

5. Stäng kondensatorlocket.

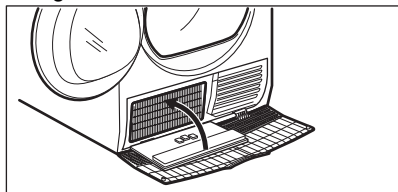

6. Vrid spaken tills den klickar i position.

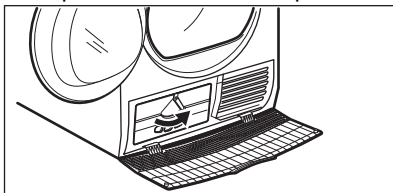

7. Sätt tillbaka filtret.

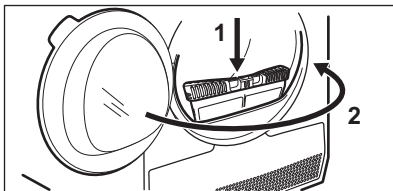

### 13.6 Rengöring av trumman

#### ⚠ VARNING!

Koppla från maskinen innan den rengörs.

Använd ett vanligt mildt rengöringsmedel för att rengöra insidan av trumman och trumbladen. Torka de rengjorda ytorna med en mjuk duk.

#### ⚠ FÖRSIKTIGHETSÅTGÄRDER!

Använd inte slipmedel eller stålull i trumman.

### 13.7 Rengöring av kontrollpanelen och höljet

Använd ett vanligt rengöringsmedel för att rengöra kontrollpanelen och höljet.

Rengör med en fuktad duk. Torka de rengjorda ytorna med en mjuk duk.

#### ⚠ FÖRSIKTIGHETSÅTGÄRDER!

Rengör inte produkten med möbelrengöringsmedel eller rengöringsmedel som kan orsaka korrosion.

### 13.8 Rengöring av luftflödeshål

Använd en dammsugare för att ta bort ludd från luftflödeshålen.

## 14. FELSÖKNING

### **VARNING!**

Se Säkerhetsavsnitten.

### 14.1 Felkoder

Maskinen startar inte eller stannar under drift.

Försök först att hitta en lösning på problemet (se tabellen). Kontakta auktoriserat servicecenter om problemet kvarstår.

### **VARNING!**

Stäng av produkten innan du gör någon kontroll.

**Vid mer omfattande problem hörs den akustiska signalen, displayen visar en larmkod och Start/Pause (Start/Pause)-knappen blinkar kontinuerligt:**

Felkod	Möjlig orsak	Åtgärd
E50	Motorn är överbelastad. För mycket tvätt eller något har fastnat i trumman.	Programmet avslutades inte. Ta ut tvätten från trumman, välj program och starta om.
E90 eller E91	Internt fel. Ingen kommunikation mellan produktens elektriska delar.	Programmet avslutades inte ordentligt eller stoppades för tidigt. Stäng av maskinen och sätt på den igen. Kontakta ett auktoriserat servicecenter om larmkoden visas igen.
EH0	Strömförsörjningen är instabil.	vänta tills strömförsörjningen har återställts och tryck på start när maskinen visar <b>EH0</b> . Tryck på programstart om produkten pausar programmet utan någon indikering. Kontrollera nätsladden/uttaget eller strömförsörjningen om varningen visas igen.

Stäng av och slå på maskinen om andra felkoder visas på displayen. Kontakta det auktoriserade servicecentret om problemet fortsätter.

Se tabellen nedan för möjliga lösningar vid andra problem med torktummlaren.

### 14.2 Felsökning

Problem	Möjlig lösning
Du kan inte aktivera produkten.	Se till att stickkontakten sitter ordentligt i eluttaget.
	Kontrollera säkringen i säkringscentralen (husets installation).
Programmet startar inte.	Tryck på Start/Pause (Start/Pause).
	Kontrollera att maskinens lucka är stängd.
Produktens lucka går inte att stänga.	Kontrollera att luftfiltret är korrekt isatt.



Problem	Möjlig lösning
	Kontrollera att ingen tvätt har fastnat mellan luckan och gummilisten.
Produkten stannar under drift.	Kontrollera att vattenbehållaren är tom. Tryck på Start/Pause (Start/Pause) för att starta programmet.
	Det är för lite tvätt i trumman. Öka mängden tvätt eller använd Time Drying (Tid)-programmet.
Programtiden är för lång eller torkningsresultatet är inte tillfredsställande. <b>1)</b>	Kontrollera att tvättens vikt är lämplig för programmets varaktighet.
	Kontrollera att filtret är rent.
	Tvätten är för blöt. Centrifugera tvätten i tvättmaskinen på nytt.
	Se till att rumstemperaturen är högre än +5 °C och lägre än +35 °C. Optimal rumstemperatur är 18 °C till 25 °C.
	Välj Time Drying (Tid) eller Extra Dry (Extra Torrt)-programmet. <b>2)</b>
Appen kan inte ansluta till torktumlaren.	Se till att din smarta enhet är ansluten till det trådlösa nätverket. Kontrollera ditt hemnätverk och din router. Starta om routern. Kontakta din internetleverantör om det är problem med det trådlösa nätverket.
	Torktumlaren, smart-enheten, eller båda, måste konfigureras om igen.
Appen kan ofta inte ansluta till torktumlaren.	Försök med att flytta routern så att den står så nära torktumlaren som möjligt eller köp en förstärkare till routern.
	Stäng av mikrovågsugnen. Undvik att använda mikrovågsugnen och torktumlarens fjärrkontroll samtidigt. Mikrovågorna stör WiFi-signalen.
Displayen visar  .	Om du vill ställa in ett nytt program, stäng av och sätt på produkten.
	Kontrollera att tillvalen är förenliga med programmet.

**1)** Programmet avslutas automatiskt efter högst 5 timmar.

**2)** Vissa delar av plagget kan fortfarande vara fuktigt när man torkar större plagg (t.ex. lakan).

## Om torkresultatet inte är tillräckligt bra

- Det inställda programmet var fel.
- Filtret är igensatt.
- Kondensorn är igentäppt.
- Det var för mycket tvätt i maskinen.
- Trumman är smutsig.
- Felaktig inställning av värmeledningssensorn (se kapitlet

*"INSTÄLLNINGAR: Torrhetsnivå – Justering av återstående fukt"* för förbättrad inställningar).

- Luffflödeshålen är igensatta.
- Rumstemperaturen är för låg eller för hög (optimal rumstemperatur 18 °C till 25 °C)

## 15. FÖRBRUKNINGSVÄRDEN

### 15.1 Inledning



Bruksanvisningen anger två olika referenser till förordningarna om EU:s energimärkning och ekodesign.

- Förordningarna (EU) 932/2012 och (EU) 392/2012 som gäller fram till den 30 juni 2025 avser energieffektivitetsklasserna från **A+++** till **D**.
- Förordningarna (EU) 2023/2534 som gäller från den 1 juli 2025 avser energimärkningens effektivitetsklasser från **A** till **G**.



QR-koden på energimärkningsetiketten som medföljer produkten innehåller en webblänk till information gällande maskinens prestanda i EU EPREL-databasen. Förvara energimärkningsetiketten tillsammans med bruksanvisningen och alla andra dokument som medföljer denna produkt.

Det går också att hitta samma information i EPREL med länken <https://eprel.ec.europa.eu> och modellnamnet och produktnumret som du hittar på produktens typskylt. Se kapitlet "Produktbeskrivning" angående typskyltens placering.

### 15.2 Teckenförklaring

<b>kg</b>	Tvättmängd.	<b>varv/min</b>	Centrifugerad vid
<b>kWh</b>	Energiförbrukning.		
<b>hh:mm</b>	Programtid.		
<b>%</b>	Ursprunglig fukt efter centrifugering och återstående fukt efter torkprogram. Ju högre centrifugeringshastighet desto högre ljudnivå blir det vid centrifugeringen, men desto lägre blir den ursprungliga fuktigheten och energiförbrukningen vid torkning av tvätten.		

### 15.3 Enligt kommissionens förordning (EU) 2023/2533, (EU) 2023/2534 och (EU) 392/2012.



Följande värden har erhållits under laboratorieförhållanden i enlighet med relevanta standarder. Olika parametrar kan ändra uppgifterna, till exempel mängden tvätt, typen av tvätt och omgivningsförhållanden. Tvättens ursprungliga fukthalt, vattentyp, matnings-spänning och om du ändrar standardinställningen för ett program kan också påverka energianvändningen, torkprogrammets längd och den slutliga luftfuktigheten.

Program	Tvättmängd (kg)	Centrifugerad vid (varv/min)	Initial fuktighet (%)	Torktid (tim:min)	Energiförbrukning (kWh)	Återstående fukt (%)
Eco 1) 2)	9,0	1000	60	3:19	1,68	0,0
Eco 1) 2)	4,5	1000	60	1:50	0,86	0,0

1) Det här referensprogrammet används för att bedöma efterlevnaden av Storbritanniens förordningar om ekodesign och energimärkning, EU-förordning (EU) 2023/2533 och (EU) 2023/2534. Det här programmet kan torka bomullsvätt från initial fukthalt på 60 % ner till en slutgiltig återstående fukt av 0 %.

2) Ekoprogrammet är likvärdigt med "Cottons (Bomull) Eco" som är "standardbomullsprogram" enligt EU-kommissionens förordning 392/2012. Det är lämpligt för torkning av normalvåt bomullsvätt.

### Strömförbrukning i olika lägen

Effektförbrukning i frånläge (W)	Effektförbrukning i standby-läge (W)	Fördörd start (W)	Effektförbrukning i nätverksläge (W)
0,05	0,05	4,00	2,00 <sup>1)</sup>

Tid till "Off"/"Standby"-läge är max 15 minuter.

1) Energiförbrukningen för den anslutna funktionen är cirka 17,5 kWh per år. För att koppla bort funktionen, se kapitlet "WiFi - Anslutningsinställningar".

## 15.4 Vanliga program





Dessa värden är endast indikerande.

Program	Tvättmängd (kg)	Centrifugerad vid (varv/min)	Initial fuktighet (%)	Torktid (tim:min)	Energiförbrukning (kWh)	Återstående fukt (%)
Cottons (Bomull) Extra Dry (Extra Torr)	9,0	1000	60	4:07	2,07	-3,0
Cottons (Bomull) Extra Dry (Extra Torr)	4,5	1000	60	2:29	1,24	-3,0
Cottons (Bomull) Iron Dry (Stryktorr)	9,0	1000	60	2:16	1,19	12,0
Cottons (Bomull) Iron Dry (Stryktorr)	4,5	1000	60	1:30	0,78	12,0
Synthetics (Syntet) Extra Dry (Extra Torr)	4,0	1200	40	1:17	0,59	0,0

Program	Tvättmängd (kg)	Centrifugerad vid (varv/min)	Initial fuktighet (%)	Torktid (tim:min)	Energiförbrukning (kWh)	Återstående fukt (%)
Synthetics (Syntet) Cupboard (Skåp-torrt)	4,0	1200	40	1:08	0,53	1,0
Synthetics (Syntet) Iron Dry (Stryktorrt)	4,0	1200	40	0:51	0,36	12,0
Wool (Ylle)	1,0	1200	35	2:12	1,49	5,0

## 16. MILJÖSKYDD

Återvinn material med symbolen . Återvinn förpackningen genom att placera den i lämpligt kärl. Bidra till att skydda vår miljö och vår hälsa genom att återvinna avfall från elektriska och elektroniska produkter. Släng

inte produkter märkta med symbolen  med hushållsavfallet. Lämna in produkten på närmaste återvinningsstation eller kontakta kommunkontoret.







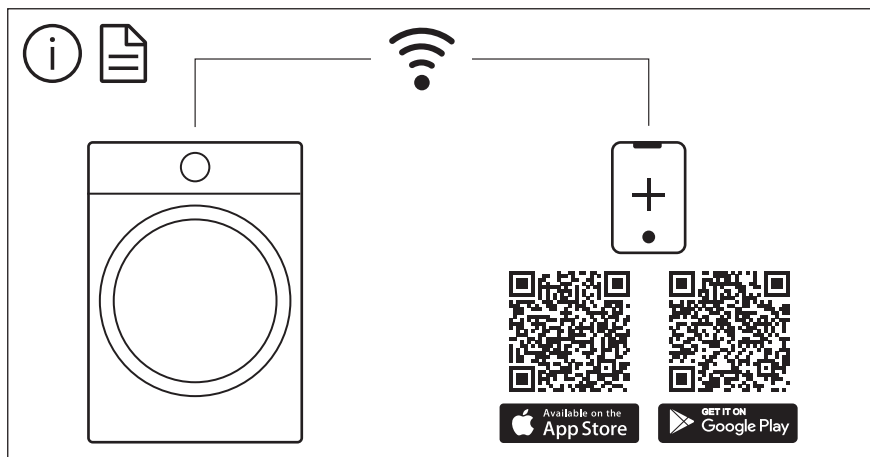

The software in this product contains components that are based on free and open source software. Electrolux gratefully acknowledges the contributions of the open software and robotics communities to the development project.

To access the source code of these free and open source software components whose license conditions require publishing, and to see their full copyright information and applicable license terms, please visit: <http://electrolux.opensoftwarerepository.com> (folder NIUS)