



# Sisällys

<b>Astianpesukoneesi .....</b>	<b>3</b>	<b>ConnectLife .....</b>	<b>24</b>
<b>Turvallisuusohjeet .....</b>	<b>4</b>	Yhdistä verkkoon ja muodosta laitepari .....	24
Lapsilukko .....	5	Astianpesukoneen etäohjaaminen .....	25
Asennus .....	5	Astianpesukoneen etäkäynnistys .....	25
Yliitulvimissuoja .....	5	Useampien laitteiden pariliittäminen .....	25
Pakkaus .....	5	Poista nykyinen WiFi käytöstä / Ota nykyinen	
Käytöstä poisto .....	5	WiFi käyttöön .....	25
Tuotteen symbolit .....	5	Poista kaikki laitteet .....	25
<b>Ennen ensimmäistä pesukertaa .....</b>	<b>6</b>	<b>Asetukset .....</b>	<b>26</b>
Veden kovuus .....	6	<b>Hoito ja puhdistus .....</b>	<b>29</b>
Perusasetukset .....	7	Lisää huuhtelukirkastetta .....	29
Lisää huuhtelukirkastetta .....	8	Lisää suolaa .....	29
Lisää suolaa .....	8	Puhdista suodattimet .....	29
<b>Pese astiat ympäristöystävällisemmin .....</b>	<b>9</b>	Puhdista suihkuvarret .....	30
Säästää energiaa ja vettä .....	9	Puhdista astianpesukoneen ulkopinta .....	31
<b>Täytä astianpesukone .....</b>	<b>10</b>	Suorita Itsepuhdistus .....	31
Herkästi vahingoittuvat astiat .....	10	Tukosten poistaminen .....	32
Täyttö vaikuttaa pesutulokseen .....	10	Talvisäilytys/kuljetus .....	33
Astianpesukoneen korit .....	10	<b>Vianetsintä .....</b>	<b>34</b>
Työvälinkori .....	11	Yleistä .....	35
Yläkori .....	12	WiFi .....	41
Alakori .....	13	<b>Asennus .....</b>	<b>42</b>
Ruokailuvälinekori .....	15	Turvallisuusohjeet .....	42
<b>Astianpesukoneen käyttö .....</b>	<b>17</b>	Asennus .....	42
Annostelet astianpesuaine .....	17	Viemäriiliitäntä .....	43
Päälle/Pois .....	18	Vesiliitäntä .....	43
Valitse ohjelma .....	18	Sähköiliitäntä .....	43
Valitse ohjelmatila .....	19	<b>Huolto .....</b>	<b>45</b>
Valitse lisävalinnat .....	19	Tuotteen tiedot .....	45
Käynnistys/Pysäytys .....	20	Ota yhteys lähimpään huoltokeskukseen .....	45
Tilavalo .....	21	Pesuohjelmien lkm .....	45
Jos haluat täyttää lisää astioita .....	21	<b>Tekniset tiedot ja energiamerkintä .....</b>	<b>46</b>
Virransyötön vika .....	21	Tekniset tiedot .....	46
Pesuohjelman päätyttyä .....	22	Tietoa kuluttajille .....	46
Paras kuivaustulos .....	22	Tietoja testauslaitokselle .....	46
Tyhjennä astianpesukone .....	22	Vaatimustenmukaisuusvakuutus .....	46
<b>Ohjelmataulukko .....</b>	<b>23</b>		

# Astianpesukoneesi

Tervetuloa kasvavaan ASKO-perheeseemme!

Olemme ylpeitä tuotteistamme. Toivomme, että tuotteemme on luotettava apuvälineesi useiden vuosien ajan.

Lue käyttöohjeet ennen käyttöä. Ne sisältävät yleisiä vinkkejä, tietoa asetuksista ja valittavissa olevista mukautuksista sekä siitä, miten tuotteesta huolehditaan parhaalla mahdollisella tavalla.



#### Näytön symbolit:

- 🔌 Automaattinen luukun avaus
- \* Lisää huuhtelukirkastetta
- ☞ Lisää suolaa

- 📶 Yhdistetty pilveen  
(Vilkkuu liitännän yhteydessä)
- 🕒 Etäohjaus aktiivinen

#### Teksti näytössä:

- Puhdista suodattimet
- Suorita Itsepuhdistus
- Katso luku Hoito ja puhdistus.*

Asenna astianpesukone, katso luku *Asennus*. Avaa sitten luukku ja paina .

Näytöllä näkyy **"Welcome to your ASKO. First time setup."**, kun astianpesukone käynnistetään ensimmäisen kerran. Hyvän pesutuloksen takaamiseksi asetukset on valittava oikein. Ks. sivu 6.

Voit etäohjata tätä astianpesukonetta älypuhelimella/tabletilla. Yhdistä astianpesukone langattomaan verkkoon ja pariliitä se älypuhelimien/tabletin kanssa, jotta voit etäohjata ja käynnistää astianpesukoneen sovelluksella *ConnectLife*. Sovelluksesta löydät tietoja, voit tehdä asetuksia ja valvoa astianpesukonetta. (Astianpesukonetta voi aina käyttää ilman sovellusta.)

# Turvallisuusohjeet

- Lue ja säilytä käyttöohje!
- Vakiokattauksien määrä: 14
- Älä käytä astianpesukonetta mihinkään muuhun kuin tämän käyttöohjeen mukaiseen tarkoitukseen.
- Älä kuormita astianpesukoneen luukkua tai astiakoreja muilla kuin pestävillä astioilla.
- Älä jätä astianpesukoneen luukkua auki, koska se voi aiheuttaa kompastumisvaaran. Työnnä korit sisään välttääksesi astianpesukoneen kaatumisvaaran.
- Käytä ainoastaan kotitalousastianpesukoneisiin tarkoitettua koneastianpesuainetta!
- Tätä konetta voivat käyttää 8 vuotta täyttäneet lapset ja henkilöt, joilla on fyysisiä, psyykkisiä tai aistimellisiä rajoitteita tai vähän kokemusta ja tietoa koneesta. Näiden henkilöiden toimintaa koneen parissa on kuitenkin valvottava tai heidät on perehdytettävä koneen käyttämiseen niin, että he ymmärtävät siihen liittyvät vaaratekijät. Lapset eivät saa suorittaa koneen puhdistustöitä ilman valvontaa.
- Vaurioituneen virtajohdon saa vaihtaa vain valmistajan huoltokeskus tai joku vastaavan ammattipätevyyden omaava henkilö.
- Käytä astianpesukonetta vain kodinomaisessa ympäristössä kotitaloustiskien pesemiseen. Kaikki muunlainen käyttö on kielletty.
- Älä laita koneeseen astioita, joissa on liuotinjäämiä. Ne voivat aiheuttaa räjähdysvaaran. Astianpesukoneessa ei myöskään saa pestä astioita, joissa on tuhkaa, vahaa tai voiteluaineita.
- Lapsia on valvottava. Älä anna lasten käyttää astianpesukonetta tai leikkiä sillä. Ole erityisen tarkkaavainen silloin, kun koneen luukku on auki. Koneessa voi olla pesuainejäämiä! Käynnistä astianpesukone aina heti pesuaineen lisäämisen jälkeen.



## VAROITUS!

Veitset ja muut terävät esineet pitää asettaa ruokailuvälinekoriin kärki alaspäin tai lappeelleen muihin koreihin.

## VAROITUS!

Huolehdi lasten turvallisuudesta - konepesuaine on syövyttävää!

## Lapsilukko

Asetus Automaattinen lapsilukko voidaan aktivoida, jotta lapset eivät voi käynnistää astianpesukonetta. Katso luku *Asetukset*. Voit myös ottaa toiminnon  käyttöön ja poistaa sen käytöstä tilapäisesti. Paina Lapsilukko ja  kolmen sekunnin ajan.

## Asennus

Katso luku *Asennus*.

## Ylitulvimissuoja

Ylitulvimissuoja käynnistää poistopumpun ja sulkee vedenoton, jos vedenpinnan korkeus koneessa ylittää normaalitason. Jos suoja laukeaa, näytöllä näkyy F54(Veden ylitäyttö). Sulje vesihana ja ota yhteys lähimpään huoltokeskukseen. (Vältäaksesi veden vuotamisen astianpesukoneen ulkopuolelle älä irrota sitä pistorasiasta, ennen kuin syöttöjohdon vesihana on suljettu!)

## Pakkaus

Pakkaus suojaa tuotetta kuljetuksen aikana. Pakkauksen materiaali voidaan kierrättää. Lajittelemalla pakkauksen materiaalit vähennät raaka-aineiden kulutusta ja jätteen määrää. Jälleenmyyjä voi ottaa pakkauksen kierrätettäväksi tai antaa tietoja lähimmästä kierrätyspisteestä. Pakkaus koostuu seuraavista:

- Jopa 100 % kierrätysmateriaalista valmistetusta aaltopahvista.
- EPS-polystyreeni, ei sisällä klooria eikä fluoria.
- Tuet ovat käsittelemätöntä puuta.
- Suojamuovi on polyeteeniä (PE).

## Käytöstä poisto

Astianpesukone on valmistettu ja merkitty kierrätystä varten. Kun kone poistetaan käytöstä ja hävitetään, se on heti tehtävä toimimattomaksi. Irrota pistotulppa pistorasiasta ja katkaise virtajohto mahdollisimman lyhyeksi. Pura valonlähde/valonlähteet.

Kysy paikallisilta jätehuoltoviranomaisilta, mihin käytetyt kodinkoneet toimitetaan kierrätettäväksi asianmukaisesti.

## Tuotteen symbolit

 Lue käyttöohje.

 Hävitetään sähköromuna.

 Hyväksytty voimassa olevien EU-direktiivien mukaisesti.

# Ennen ensimmäistä pesukertaa

## Veden kovuus

Hyvän tiskaustuloksen varmistamiseksi astianpesukone tarvitsee pehmeää vettä (vähän kalkkia sisältävä vesi). Kova vesi aiheuttaa sen, että astioihin ja astianpesukoneeseen jää valkoisia kerrostumia.

### Tarkasta veden kovuus

Veden kovuus ilmoitetaan saksalaisella asteikolla (°dH), ranskalaisella asteikolla (°fH), englantilaisella asteikolla (°eH) tai millimooleina litraa kohti (mmol/l).

Vettä on pehennettävä, jos tuloveden kovuus on yli 5 °dH (9 °fH / 6 °eH / 0,9 mmol/l). Se tapahtuu automaattisesti sisäänrakennetulla vedenpehmentimellä. Jotta vedenpehmentin toimisi optimaalisesti, sen asetus on säädettävä veden kovuuden mukaiseksi. Kun olet asettanut vedenpehmentimen, annostelee astianpesuaine ja huuhtelu- ja kirkasteaine ikään kuin vesi olisi pehmeää.

Selvitä veden kovuus paikalliselta vesilaitokselta.

Merkitse veden kovuus muistiin: \_\_\_\_\_

°dH	°fH	°eH	mmol/l	Suosittelut asetus
0-5	0-9	0-6	0,0-0,9	0
6-8	10-14	7-10	1,0-1,4	1
9-11	15-20	11-14	1,5-2,0	2
12-14	21-25	15-18	2,1-2,5	3
15-19	26-34	19-24	2,6-3,4	4
20-24	35-43	25-30	3,5-4,3	5
25-29	44-52	31-36	4,4-5,2	6
30-39	53-70	37-49	5,3-7,0	7
40-49	71-88	50-61	7,1-8,8	8
50	89	62	8,9	9

Jos veden kovuus on yli 50°dH (89°fH /62°eH /8,9mmol/l), suosittelemme ulkoisen vedenpehmentimen liittämistä.

### Lisääntynyt kulutus regeneroinnin aikana

Astianpesukoneen sisäänrakennettu vedenpehmentin regeneroidaan säännöllisesti toiminnan ylläpitämiseksi. Regenerointi pidentää pesuohjelmaa ja lisää samalla energian ja veden kulutusta. Astianpesukoneen vedenpehmentimen regenerointi riippuu valitusta asetuksesta.

Esimerkki: Jos ohjelma Eco suoritetaan veden kovuuden ollessa 14 °dH (25 °fH / 18 °eH / 2,5 mmol/l), vedenpehmentin regeneroidaan säännöllisin väliajoin (7 pesukerran jälkeen), energiankulutus kasvaa 0,015 kWh:lla ja vedenkulutus 2,3 litralla ja samalla ohjelma-aika pitenee 3 minuutilla. Regenerointi tapahtuu varsinaisen pesun aikana.

# Ennen ensimmäistä pesukertaa

## VAROITUS!

Kova vesi aiheuttaa valkoisia kerrostumia astioihin ja astianpesukoneeseen. Siksi on tärkeää valita vedenpehmentimen oikea asetus! Katso Veden kovuus.

Älä koskaan käytä astianpesukonetta tyhjällä suolasäiliöllä, jos tuloveden kovuus on yli 5 °dH (9 °fH / 6 °eH / 0,9 mmol/l).

## Perusasetukset

Avaa luukku. Paina .

Näytöllä näkyy "**Welcome to your ASKO. First time setup.**". Hyvän pesutuloksen takaamiseksi asetukset on valittava oikein.

Valitse asetus painamalla PROG. Vahvista valittu asetus painamalla .

Asetukset		
1.	<b>Kieli</b>	Valitse näytön kieli.
2.	<b>Aseta määrä huuhtelukirkaste</b> 0/1/2/3/4/5 <i>Oletusasetus: 4</i>	Huuhtelu- ja kirkasteaineen käyttäminen nopeuttaa astioiden kuivumista ja parantaa lopputulosta. Myös pesutulos on parempi, sillä astiat ovat kirkkaita ja tahrattomia. Huuhtelukirkasteen annostelu voidaan asettaa välille 0 (Pois) - 5 (Suuri annostus).
3.	<b>Aseta veden kovuus</b> 0/1/2/3/4/5/6/7/8/9 <i>Oletusasetus: 4</i>	Vedenpehmentimen asetus. Valitse asetus tuloveden kovuuden mukaan. On tärkeää, että asetus on oikein! Jos tuloveden kovuus on yli 5 °dH (9 °fH / 6 °eH / 0,9 mmol/l), suolaa tulee lisätä. <i>Jos tuloveden kovuus on alle 6 °dH (10 °fH / 7 °eH / 1,0 mmol/l), valitse 0. Vedenpehmentin ei ole silloin käytössä, eikä suolaa tarvitse lisätä.</i>
4.	<b>TAB On/Pois</b> (Yhdistelmäpesuaineet) <i>Oletusasetus: Pois</i>	Ota asetus käyttöön, jos käytät yhdistelmäpesuainetta, joka sisältää huuhtelu- ja kirkasteaineen. Asetus vähentää huuhtelu- ja kirkasteaineen annostusta ja vaikuttaa siihen, kuinka usein astianpesukoneen sisäänrakennettu vedenpehmentin regeneroituu.

Valittujen asetusten muuttaminen, ks. luku Asetukset.

# Ennen ensimmäistä pesukertaa

## \* Lisää huuhtelukirkastetta

Lisää huuhtelu- ja kirkasteainetta huuhtelu- ja kirkastesäiliöön, jos on valittu Huuhtelukirkaste 1 - 5.

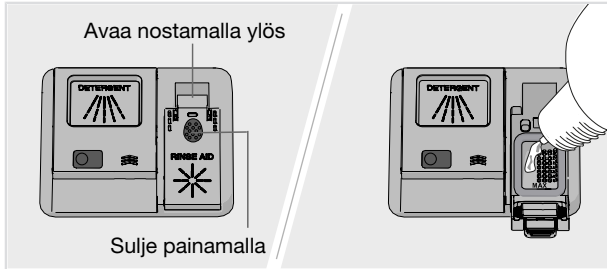

1. Avaa huuhtelukirkastesäiliön kansi.
2. Täytä varovasti huuhtelu- ja kirkasteainetta tasoon, joka on merkitty **MAX**.
3. Pyyhi mahdollinen huuhtelukirkaste säiliön ympäriltä.
4. Sulje kansi kunnolla.

## § Lisää suolaa

Jos tuloveden kovuus on yli 5 °dH (9 °fH / 6 °eH / 0,9 mmol/l), suolaa tulee lisätä.

Lisää suolaa suolasäiliöön, jos on valittu Veden kovuus 1 - 9.

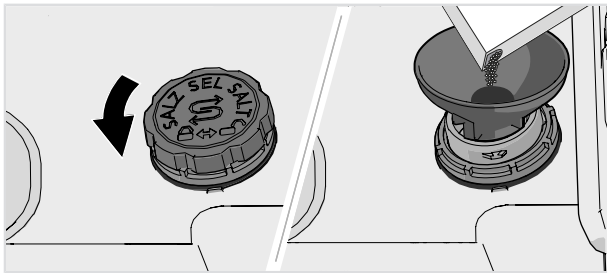

1. Avaa suolasäiliön kansi kiertämällä vastapäivään.
2. Aseta astianpesukoneen mukana tuleva suppilo säiliön täyttöaukkoon. Ennen ensimmäistä pesukertaa kaada ensin noin 1 l vettä. (Vesi tulee täyttää vain ensimmäisellä kerralla.)
3. Lisää suolaa niin, että säiliö tulee täyteen (maks. 750 gram). Käytä astianpesukoneille tarkoitettua erikoissuolaa.
4. Pyyhi ylimääräinen suola pois ja kierrä kansi myötäpäivään päätyasentoon.

## ⚠ VAROITUS!

Ruostevaurioiden välttämiseksi pesuohjelma on käynnistettävä heti suolan lisäämisen jälkeen.

Älä kaada konepesuainetta suolasäiliöön. Se aiheuttaa pehmentimen tuhoutumisen!



## Säästää energiaa ja vettä

Astioiden peseminen kotitalousastianpesukoneessa kuluttaa tavallisesti vähemmän energiaa ja vettä kuin astioiden peseminen käsin.

### **Älä huuhtelee astioita juoksevalla vedellä**

Älä huuhtelee astioita juoksevan veden alla, sillä se lisää energian ja veden kulutusta. Poista vain suurimmat ruokajäämät ennen astioiden laittamista astianpesukoneeseen.

### **Valitse ympäristön kannalta turvallinen pesuaine**

Tutustu pakkauksen ympäristöselosteeseen!

Pesuaineen, huuhtelu- ja kirkasteaineen sekä suolan yliannostus voi heikentää pesutulosta ja lisää ympäristön kuormitusta.

### **Täytä astianpesukone täyteen ennen käyttöä**

Säästä energiaa ja vettä odottamalla, kunnes astianpesukone on täynnä (katso vakiokattauksien määrä). Huuhtelee astiat Huuhtelu-ohjelmalla, jos koneesta tulee epämiellyttävää hajua.

### **Pese alemmalla lämpötilalla**

Jos astiat eivät ole kovin likaisia, voit valita alemmassa lämpötilassa pesevän ohjelman.

### **Valitse pesuohjelma – Eco**

Tämä ohjelma sopii normaaliikaisten astioiden pesemiseen ja on tehokkain ohjelma energian ja veden kulutuksen osalta. EU:n ekosuunnitteludirektiivin noudattaminen arvioidaan tämän ohjelman perusteella.

Pesuohjelma on kehitetty pesemään tehokkaasti mahdollisimman pienellä energian- ja vedenkulutuksella. Ohjelma pesee pitkään alhaisella lämpötilalla.

### **Valitse lisävalinta – Automaattinen luukun avaus**

Kuivaustulos on parempi, kun käytetään lisävalintaa Automaattinen luukun avaus, joka avaa astianpesukoneen luukun automaattisesti. Odota, kunnes astianpesukone ilmoittaa, että ohjelma on päätynyt ja astiat ovat jäähtyneet ennen kuin tyhjennät astianpesukoneen. (Jos astianpesukone on kalusteisiin asennettava, kalusteiden on kestettävä mahdollista kosteutta).

### **Liittäminen kylmään veteen**

Liitä astianpesukone kylmään veteen, jos kiinteistö lämpiää öljyllä, sähköllä tai kaasulla.

### **Liitä kuumaan veteen**

Liitä astianpesukone lämpimään veteen (maks. 70 °C), jos kiinteistö lämpiää energiaa säästävällä lämmitystavalla, kuten kaukolämmöllä, aurinkokennoilla tai maalämmöllä. Lämminvesiliitännän käyttäminen säästää pesuaikaa ja vähentää astianpesukoneen sähkönkulutusta.

## HUOM!

Tuloveden lämpötila ei saa ylittää sallittua arvoa. Jotkin kotitaloustavaroissa käytetyt materiaalit eivät kestä voimakasta kuumuutta. Katso kohta *Herkästi vahingoittuvat astiat* luvussa *Täytä astianpesukone*.

# Täytä astianpesukone

## Herkästi vahingoittuvat astiat

Kaikki astiat ja ruokailuvälineet eivät kestä konepesua. Tähän voivat vaikuttaa monet tekijät. Tietyt materiaalit eivät kestä kuumuutta, ja toiset taas eivät siedä konepesuainetta.

Ole varovainen esim. käsin tehtyjen esineiden, arkojen koristekuvioiden, kristallin/lasin, hopean, kuparin, tinan, alumiinin, puun ja muovin kanssa. Katso, onko niissä merkintä "Kestää konepesun".

## Herkästi vahingoittuvat koristeet

Posliinia, jonka koristeet on tehty lasituksen pinnalle (tuntuu kosketettaessa karhealta), ei pidä pestä astianpesukoneessa.

## Kristalli/lasi

Huuhtelu- ja kirkasteaineen käyttäminen nopeuttaa astioiden kuivumista ja parantaa lopputulosta. Myös pesutulos on parempi, sillä astiat ovat kirkkaita ja tahrattomia.

*Käsin maalattua taidelasia, antiikkiesineitä ja hyvin arkoja esineitä ei pidä pestä astianpesukoneessa.*

## Hopea

Ruostumattomasta teräksestä valmistetut ja hopeiset esineet eivät saa koskettaa toisiaan, koska hopea voi tällöin värjäytyä.

Tahroja ja astioiden himmentymistä voidaan ehkäistä erottelemalla eri metallityypit, kuten hopea, ruostumaton teräs ja alumiini.

## Alumiini

Alumiini voi tummentua konepesussa. Hyvälaatuiset alumiinikattilat voidaan kuitenkin pestä koneellisesti, vaikka niiden kiilto saattaa hieman kärsiä tästä.

## Liimatuilla kahvoilla varustetut ruokailuvälineet

Eräät liimatyypit eivät kestä konepesua. Kahvat voivat tällöin irrota.

## Täyttö vaikuttaa pesutulokseen

Täytä astianpesukone huolellisesti parhaan pesu- ja kuivaustuloksen saamiseksi mahdollisimman vähäisellä energian ja veden kulutuksella. Näin astianpesukone pystyy pesemään kaikki pinnat ja kuivaamaan astiat mahdollisimman hyvin.

- Käännä aina likaiset pinnat sisään- ja alaspäin!
- Astiat eivät saa olla sisäkkäin tai päällekkäin.
- Kallista syvennyksiä sisältävät astiat, kuten kupit, niin, että huuhteluvesi valuu pois. Tämä on tärkeää myös muoviastioiden osalta.
- Pienet esineet voivat pudota astiakorin läpi, joten ne kannattaa sijoittaa yläkoriin.

## HUOM!

Varmista, että suihkuvarret pääsevät pyörimään vapaasti.

## Astianpesukoneen korit

Astianpesukoneessa on työvälinekori, yläkori ja ruokailuvälinekorilla varustettu alakori.

*Korien ulkoasu voi vaihdella astianpesukoneen mallin mukaan.*

## Työvälinkori

Työvälinekorissa on tilaa aterimille, kauhoille, vispilöille, tarjoiluvälineille ja vastaaville.

Vältä korkeiden esineiden asettamista työvälinekoriin. Ne voivat estää yläsuihkuvarren liikkumisen.

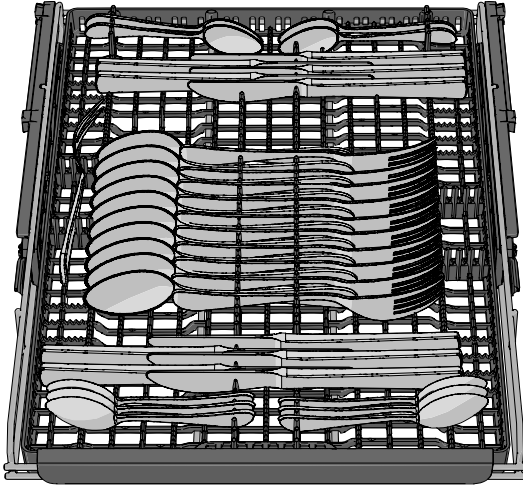

### Työvälinekorin nostaminen

1. Vedä työvälinekori ulos.
2. Voit nostaa työvälinekoria vetämällä ulos kaksi lukituskahvaa kummallakin puolella.

### Työvälinekorin laskeminen

1. Varmista, että yläkori on alimmassa asennossa.
2. Vedä työvälinekori ulos.
3. Voit laskea yläkoria työntämällä molemmilla puolilla olevat kaksi lukituskahvaa alas- ja taaksepäin.

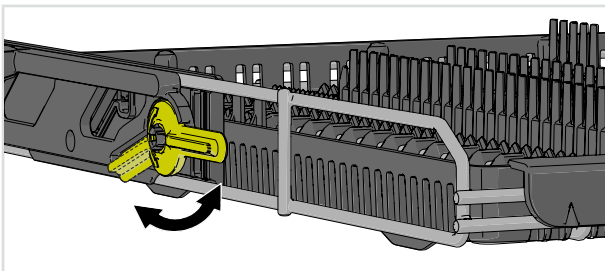

# Täytä astianpesukone

## Yläkori

Aseta lasit, kupit, kulhot, pikkulautaset ja vadit yläkoriin. Käännä aina likaiset pinnat sisään- ja alaspäin!  
Aseta viinilasit viinilasihyllylle ja veitset oikealla olevaan veitsitelineeseen.

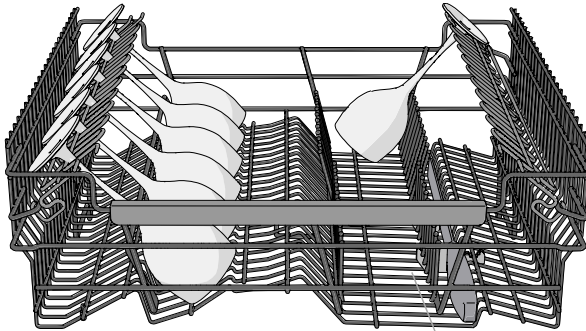
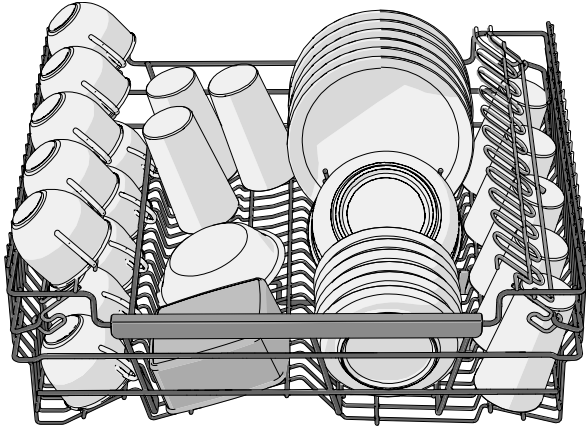

Veitseline

### Yläkorin nostaminen

1. Vedä yläkori ulos.
2. Tartu yläkorin molempiin reunoihin ja nosta sitä ylöspäin.

### Yläkorin laskeminen

1. Vedä yläkori ulos.
2. Tartu yläkorin molempiin reunoihin ja laske yläkoria painamalla olevia lukituskahvoja.

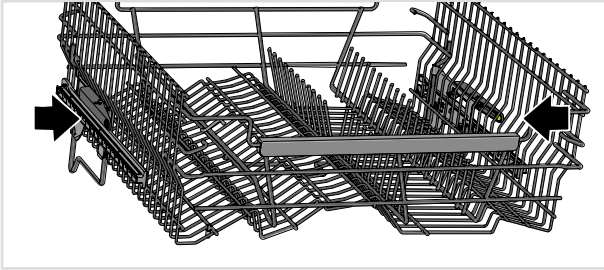

## Alakori

Aseta lautaset, pikkulautaset, tarjoiluvadit, kattilat ja ruokailuvälineet (ruokailuvälinekorissa) alakoriin.

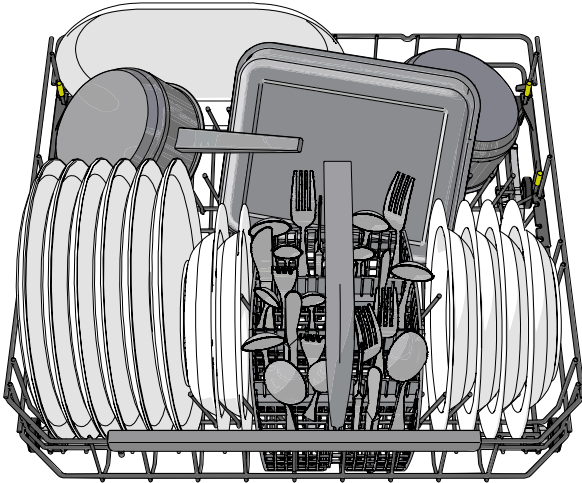

## Säädettävä lautaspidike

Säädettävät lautaspidikkeet voidaan mukauttaa astioiden mukaan. Vapauta lautaspidikkeet painamalla niitä sisäänpäin ennen asennon säätämistä. Lautaspidikkeet voidaan myös taittaa alas, jotta kattiloiden ja kulhojen sijoitus onnistuu paremmin.

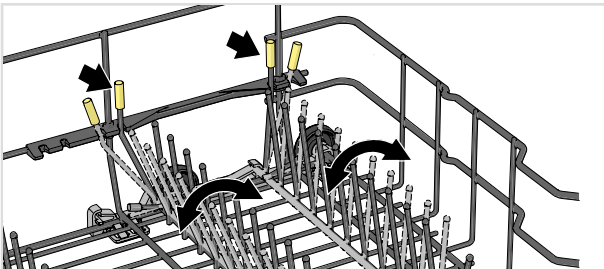

# Täytä astianpesukone

## Säädettävät huuhtelualueet

Astianpesukoneen kaksi säädettävää huuhtelualuetta voidaan avata kahteen eri asentoon tai sammuttaa.

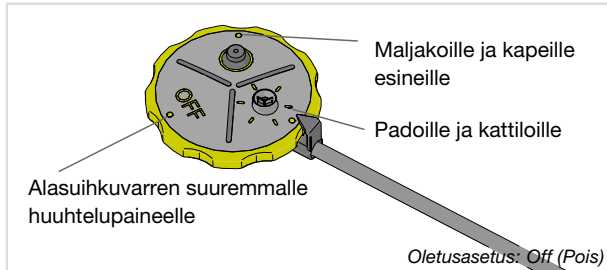

Jätä huuhtelualueet auki, jos haluat lisätä veden virtausta sinne, mihin olet sijoittanut esimerkiksi padat ja kattilat tai maljakot ja kapeat esineet. Kytke astianpesukoneen huuhtelualueet pois päältä, jos haluat korkeamman huuhtelupaineen alempaan suihkuvarteen.

## Lisätarvikkeet

Osta maljakko- ja pulloteline. Lisävarusteen voi ostaa sieltä, missä ostit astianpesukoneen.

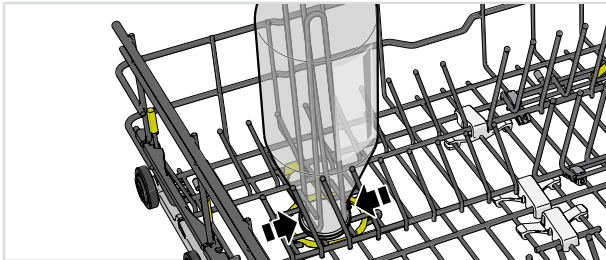

## Suurien lautasten peseminen

Voit säätää alakorin halkaisijaltaan 25-31 cm lautasille siirtämällä säädettäviä lautaspidikkeitä ja niiden kiinnikkeitä levittääksesi tappirivien välistä etäisyyttä.

## Lisätarvikkeet

Hanki viinilasihylly, jossa on tilaa kuudelle korkealle <sup>1)</sup> viinilasille. Viinilasihylly antaa parhaan pesu- ja kuivaustuloksen korkeille viinilaseille. Viinilasihylly sijoitetaan alakorin takaosaan. Lisätarvikkeen voit ostaa astianpesukoneen myyjältä.

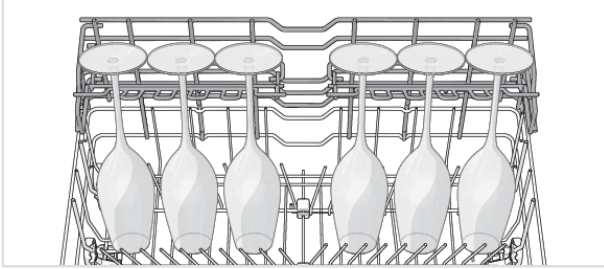

## Ruokailuvälinekori

Aseta ruokailuvälineet koriin kahva alaspäin (ei koske teräviä veitsiä) ja mahdollisimman väljästi. Varmista, että lusikoiden pesät eivät ole sisäkkäin.

Ruokailuvälinekori kannattaa sijoittaa alakorin etuosan keskelle, jossa ainutlaatuisen, ruokailuvälinekoria varten suunnitellun huuhtelualueen ominaisuudet toimivat parhaiten.

## ⚠ VAROITUS!

Veitset ja muut terävät esineet on sijoitettava lappeelleen astianpesukoneen erikoiskoreihin.

## Kallistettava luukku pikkuesineille

Ruokailuvälinekorin keskellä on avattava kansi pienille tai kapeille esineille (esim. sähkövatkaimen vispilöille).

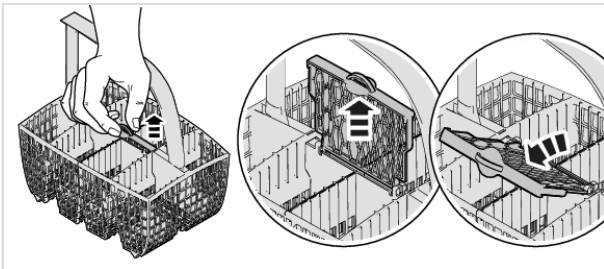

<sup>1)</sup> Korkeus: maks. 25 cm, Halkaisija: maks. 7,5 cm

# Täytä astianpesukone

## Lisätarvikkeet

Hanki mini-ruokailuvälinekori. Ylimääräinen ruokailuvälinekori on joustava, ja sen voi jakaa ja ripustaa alakoriin tai asentaa suureen ruokailuvälinekoriin niin, että korin kapasiteetti on suurempi. Lisätarvikkeen voit ostaa astianpesukoneen myyjältä.

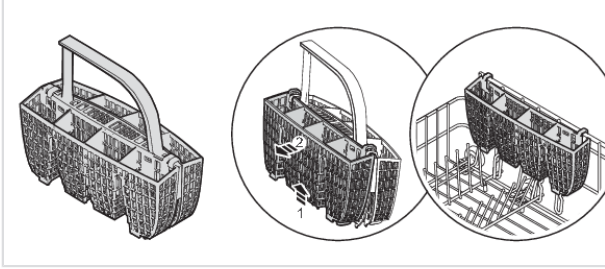



## Annostele astianpesuaine

Noudata pesuainepakkauksen annosteluohjeita. Koska koneessasi on vedenpehmentin, annostele pesuaine ja huuhtelukirkaste ikään kuin vesi olisi pehmeää.

Pesuaineen yliannostus voi heikentää pesutulosta ja lisää ympäristön kuormitusta.

### Pesuainelokero

Pesuainelokeron on oltava kuiva, kun pesuaine annostellaan.

Annostele esipesulokeroon vähemmän pesuainetta, jos käytät jauhemaista tai nestemäistä konepesuainetta.

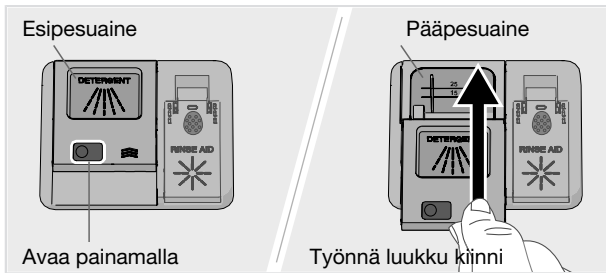

## HUOM!

Käytä ainoastaan konepesuainetta! Tavallista astianpesuainetta ei voi käyttää, koska vaahdonmuodostus haittaa koneen toimintaa.

### Yhdistelmäpesuaineet

Markkinoilla on monia erilaisia yhdistelmäpesuaineita. Lue kunkin tuotteen ohjeet huolellisesti.

Ota asetus TAB käyttöön, jos käytät yhdistelmäpesuainetta, joka sisältää huuhtelu- ja kirkasteaineen.

Pesuainetabletteja ei tulisi käyttää lyhyiden ohjelmien kanssa (alle 75 minuuttia). Käytä silloin konepesujauhetta tai -nestettä.

## HUOM!

Optimaaliseen pesu- ja kuivaustulokseen pääset käyttämällä tavallista pesuainetta ja annostelemalla huuhtelu- ja kirkasteaineen ja suolan erikseen.

Käännä pesuainevalmistajan puoleen, jos sinulla on kysyttävää pesuaineesta.

# Astianpesukoneen käyttö



## Päälle/Pois

Avaa luukku ja paina . Avaa myös vesihana, jos se on kiinni.

## PROG Valitse ohjelma

Eco on aina valittuna valmiiksi. Muu ohjelma valitaan painamalla **PROG**, kunnes haluttu ohjelma näytetään näytöllä.

Valitse ohjelma astioiden ja niiden likaisuuden mukaan.

### **Eco**

Tämä ohjelma sopii normaaliikaisten astioiden pesemiseen ja on tehokkain ohjelma energian ja veden kulutuksen osalta. EU:n ekosuunnitteludirektiivin noudattaminen arvioidaan tämän ohjelman perusteella.

Lue ympäristöystävällisemmästä astianpesusta kappaleesta *Pese astiat ympäristöystävällisemmin*.

Runsaan rasvan irrottamiseksi erittäin likaisista astioista on käytettävä ohjelmaa, jossa on korkeammat lämpötilat.

### **Automaatti**

Astianpesukone tunnistaa astioiden likaantumistasen ja sovitaa vedenkulutuksen ja lämpötilan sen mukaan. Asennuksen jälkeen ohjelmaa pitää käyttää viisi kertaa ennen kuin se on mukautunut ja tuottaa parhaan tuloksen.

### **Intensive**

Ohjelma, jossa on korkea lämpötila, joka irrottaa rasvan hyvin likaisista astioista, kuten kattiloista, padoista ja gratiinivuoista. Ellei kone täyty näistä astioista, voit laittaa koneeseen lautasia ja muita astioita.

### **Quick pro<sup>2)</sup>**

Nopea ja tehokas perusohjelma kuivuneiden astioiden pesuun. (Ohjelmaa ei ole tarkoitettu kiinnipalaneen ruuan irrottamiseen esim. gratiinivuoista.)

Lisävalinta Automaattinen luukun avaus on tärkeä parhaan kuivaustuloksen saavuttamiseksi.

<sup>2)</sup> Yhdessä Pika kanssa käyttäminen lyhentää ohjelmaa (39 minuuttia).



## Aikaohjelma

Ohjelma mukautuu annettuun keston tai päättymisaikaan. Tämä ohjelman yhteydessä on tärkeää valita aika astioiden likaisuuden mukaan.

Aseta haluttu ohjelma-aika painamalla .

0:15-0:45	Hieman likainen tiski
1:00-1:30	Normaalilikainen tiski
2:00-2:30	Erittäin likainen tiski



## Hygienia

Tämä ohjelma sopii erityisesti erittäin hyvää hygieniaa vaativille astioille, kuten tuttipulloille ja leikkulaudoille. Varsinaisen pesun ja viimeisen huuhtelun lämpötila on korkea.



## Huuhtelu

Käytetään astioiden huuhteluun silloin, kun odotetaan, että kone tulisi täyteen.



## Itsepuhdistus

Itsepuhdistusohjelma astianpesukoneen sisäpuolen, suihkuvarsien ja suihkuputkien hygieeniseen puhdistamiseen.

Ohjelma voidaan ajaa (ilman astioita koneessa) tavallisella konepesuaineella tai sitruunahapolla. Markkinoilla on myös astianpesukoneille suunniteltuja puhdistusaineita. Lisätietoja kalkkikerrostumien poistamisesta on myös *Sisäpuoli* luvussa *Hoito ja puhdistus*.



## Valitse ohjelmatila

Selaa käytettävissä olevia ohjelmatiloja painamalla . Symboli palaa himmeästi käytettävissä olevien ohjelmatilojen kohdalla ja kirkkaammin, kun ohjelmatila on aktivoitu. (Valitsemasi ohjelmatilat vaihtelevat ohjelmien välillä.)

### ►► Pika

Ohjelman kesto on lyhyempi, mutta kone käyttää enemmän energiaa.



### Vihreä

Astianpesukone käyttää vähemmän vettä ja energiaa.

### Yö

Pesuohjelma on hiljaisempi. Ohjelman kesto on pidempi.



## Valitse lisävalinnat

Käytettävissä olevat lisävalinnat ovat himmeästi valaistuja. Aktivoi ne painamalla lisävalintoja (, ). Lisävalinnat palavat kirkkaammin, kun ne on aktivoitu. (Valitsemasi lisävalinnat vaihtelevat ohjelmien välillä.)

### Ajastin

Valinnalla Ajastin astianpesukone käynnistyy 1-24 tuntia sen jälkeen, kun painettiin   ja luukku suljettiin.

# Astianpesukoneen käyttö

1. Paina kerran  ja aktivoi Ajastin. Aseta haluttu tuntimäärä painamalla toistuvasti tai pitämällä se painettuna.
2. Paina  ja sulje luukku. Ajan laskeminen alkaa ja astianpesukone käynnistyy, kun asetettu viive on kulunut.

Jos haluat peruuttaa lisävalinnan Ajastin, avaa luukku ja pidä  painettuna kolmen sekunnin ajan.

## **Automaattinen luukun avaus**

Astianpesukoneen luukku avautuu automaattisesti, mikä lyhentää ohjelman kestoa ja parantaa ohjelman kuivaustulosta. Odota, kunnes astianpesukone ilmoittaa, että ohjelma on päättynyt ja astiat ovat jäähtyneet, ennen kuin tyhjennät astianpesukoneen. (Jos astianpesukone on kalusteisiin asennettava, kalusteiden on kestettävä mahdollista kosteutta).

Lisävalinnan Automaattinen luukun avaus kuivausaika vaihtelee (5 - 90 minuuttia) mallin, ohjelman ja viimeisen huuhtelun lämpötilan mukaan.

Lisävalinta Automaattinen luukun avaus on joissakin ohjelmissa esivalittuna tehdasasetuksena.

## HUOM!



Parhaan kuivaustuloksen saamiseksi älä sulje luukku, ennen kuin kuivausvaihe on päättynyt ja kone sammuu automaattisesti.



## **VAROITUS!**

Astianpesukoneen luukun avautumista ei saa estää eikä sitä saa sulkea, kun se avautuu automaattisesti. Tämä voi vahingoittaa luukun lukon toimintaa. Odota vähintään 5 minuuttia ennen luukun sulkemista.



## **Käynnistys/Pysäytys**

Paina  , kunnes näytössä näkyy "Ohjelma käynn". Tämä ilmaisee, että astianpesukone voidaan käynnistää. Sulje luukku huolellisesti, sillä muuten astianpesukone ei käynnisty.

Jos astianpesukonetta ei käynnistetä tai luukku suljeta 2 minuutin kuluessa käyttöpaneelin viimeisen painamisen jälkeen, kone sammuu.

Katso astianpesukoneen etäkäynnistys kappaleesta *ConnectLife*.

## **Jos haluat keskeyttää tai vaihtaa ohjelman**

Avaa luukku, pidä  -painike painettuna kolmen sekunnin ajan, jos haluat vaihtaa ohjelmaa koneen käynnistämisen jälkeen. Täytä uutta pesuainetta, jos annostelijan pesuainelokero on avautunut. Valitse sitten uusi ohjelma, paina  -painiketta ja sulje luukku.

## **Jäljellä oleva aika**

Kun ohjelma, ohjelmatila ja lisävalinnat on valittu, näytössä näkyy ohjelman kesto edellisellä kerralla.

## Tilavalo

Astianpesukoneen alaosassa oleva tilavalo antaa tietoa 3 eri värin avulla.

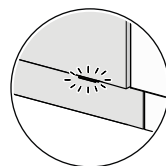
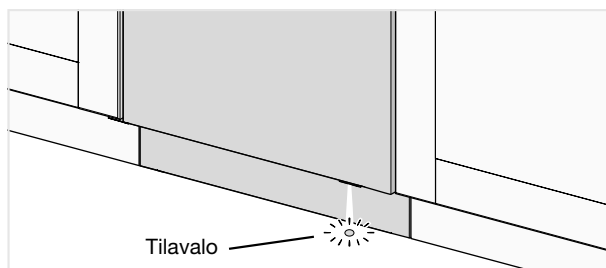

Eteenpäin suuntautuvan valon linssi voidaan asentaa. Katso luku Asennus.

### **Sininen - Täytä lisää**

Ohjelma on käynnistynyt, mutta voit edelleen täyttää lisää astioita.

### **Punainen - Älä täytä**

Älä täytä enempää astioita (pesutulos saattaa heikentyä).

### **Vihreä - Tyhjennä kone**

Pesuohjelma on valmis. Merkkivalo palaa 15 minuuttia.

### **Vilkkuu punaisena**

Vilkkuva valo kertoo, että luukku on avattu ohjelman ollessa käynnissä. Jos valo vilkkuu luukun ollessa kiinni, on tapahtunut virhe. Katso luku *Vianetsintä*.

### **Vilkkuu sinisenä/vihreänä**

Tilavalo vilkkuu sinisenä/vihreänä, mikä osoittaa, että etäkäynnistys on aktivoitu.

## Jos haluat täyttää lisää astioita<sup>3)</sup>

Avaa luukku. Astianpesukone pysähtyy automaattisesti. Lisää astiat koneeseen ja sulje luukku. Kone jatkaa hetken kuluttua ohjelmaa keskeytykskohdasta.

Jos pesuohjelma etäkäynnistetään, keskeytetty ohjelma jatkuu, kun luukku suljetaan. Voit seurata astianpesukonetta sovelluksessa *ConnectLife* ja pysäyttää ohjelman etänä. Silloin kuitenkin uuden etäkäynnistykseen mahdollisuus katoaa.

## Virransyötön vika

Jos astianpesukone pysähtyy sähkökatkoksen vuoksi pesuohjelman ollessa käynnissä, ohjelma jatkuu, kun astianpesukone saa jälleen virtaa. Jos virta katkaistaan kuivauksen aikana, ohjelma keskeytyy.

Jos pesuohjelma etäkäynnistetään, keskeytetty ohjelma jatkuu, kun astianpesukone saa jälleen virtaa. Voit seurata astianpesukonetta sovelluksessa *ConnectLife* ja pysäyttää ohjelman etänä. Silloin kuitenkin uuden etäkäynnistykseen mahdollisuus katoaa.

Ohjelma keskeytyy, jos avaat luukun kuivauksen aikana ja jätät sen auki yli 2 minuutiksi.

<sup>3)</sup> Älä lisää enempää astioita, jos tilavalo palaa punaisena.

# Astianpesukoneen käyttö

## Pesuohjelman päätyttyä

Ohjelman päätyminen ilmaistaan yhdellä lyhyellä äänimerkillä. Luvussa *Asetukset* kerrotaan, miten tätä toimintoa voidaan muuttaa.

Myös vihreä tilavallo kertoo ohjelman päättymisestä.

Kun astianpesukoneen luukku avataan ja ohjelma on päättynyt, näytössä näkyy "Ohjelma valmis".

Astianpesukoneen virta katkeaa automaattisesti ohjelman päätyttyä. Sulje vesihana aina käytön jälkeen (jos vakuutusyhtiösi niin vaatii).











## Paras kuivaustulos

- Täytä kone täyteen.
- Kallista syvennyksiä sisältävät astiat, kuten kupit, niin, että huuhteluvesi valuu pois. Tämä on tärkeää myös muoviastioiden osalta.
- Lisää huuhtelu- ja kirkasteainetta tai nosta huuhtelu- ja kirkasteaineen annostusasetusta.
- Aktivoi lisävalinta Automaattinen luukun avaus.
- Anna astioiden jäähtyä ennen otat ne pois.

## Tyhjennä astianpesukone

Kuumentunut posliini on erityisen rikkoutuvaa. Anna astioiden jäähtyä koneessa ennen kuin tyhjännät sen.

Tyhjennä alakori ensin, jotta yläkoriin mahdollisesti jäänyt vesi ei kastele alakorissa olevia astioita.

Ohjelma	Ohjelmatila / Lisävalinta	Espesu	Varsinainen pesu	Huuhtelujen määrä	Viimeinen huuhtelu	Kulutustiedot <sup>1)</sup>				
						Kylmä vesi <sup>2)</sup>		Kuumaa vesi <sup>3)</sup>		Vedenkulutus (litra)
						Pesusaika (n. hh:min)	Energia (n. kWh)	Pesusaika (n. hh:min)	Energia (n. kWh)	
 Eco 4)	 5)		47 °C	2	40 °C	4:10	0,54	4:00	0,3	9,2
 Automaatti	 5)	1-2	50-65 °C	2-3	60 °C	2:10-3:10	0,9-1,4	1:50-2:50	0,6-1,0	11,5-18,5
 Intensive		2	70 °C	2	70 °C	2:50	1,6	2:30	1,2	16,0
 Quick pro	 5)		60 °C	3	65 °C	0:59	1,1	0:59	0,7	14,5
 Aikaohjelma		0-2	<65 °C	2	<65 °C	0:15-2:30	0,3-1,4	0:15-2:30	0,2-1,0	10,0-16,5
 Hygentia			70 °C	2	70 °C	1:05	1,3	0:45	0,9	10,5
 Huuhtelu				1		0:07	0,01	0:07	0,01	3,5
 Itsepuhdistus			70 °C	2	70 °C	1:05	1,0	0:45	0,6	10,0

1) Kulutusarvot vaihtelevat jonkin verran riippuen tuloveden lämpötilasta, huonelämpötilasta, astioiden määrästä, valituista lisätoiminnista jne. Ohjelman Eco arvot ovat paikkansapitäviä, muita voidaan pitää ohjeellisina.

2) Litiäntä n. 15 °C-asteiselle kylmälle vedelle.

3) Litiäntä n. 60 °C-asteiselle kuumalle vedelle.

4) Tämä ohjelma sopii normaaliikkaisten astioiden pesemiseen ja on tehokkain ohjelma energian ja veden kulutuksen osalta. EUn ekosuunnitteludirektiivin noudattaminen arvioidaan tämän ohjelman perusteella.

5) Automaattinen luokun avaus

# ConnectLife

ConnectLife on älykotialusta, joka yhdistää ihmiset, laitteet ja palvelut. ConnectLife-sovellus sisältää edistyneitä digitaalisia palveluita ja huolettomia ratkaisuja, joiden avulla käyttäjät voivat valvoa ja ohjata laitteita, vastaanottaa ilmoituksia älypuhelimesta ja päivittää ohjelmistoja (tuetut ominaisuudet voivat vaihdella laitteen ja alueen/maan mukaan).

Älylaitteen yhdistämiseen tarvitaan kodin Wi-Fi-verkko (vain 2,4 GHz:n verkkoja tuetaan) ja ConnectLife-sovelluksella varustettu älypuhelin.





Lataa ConnectLife-sovellus skannaamalla alla oleva QR-koodi tai etsimällä ConnectLife käyttämästäsi sovelluskaupasta.

1. Asenna ConnectLife-sovellus ja luo tili.
2. Siirry ConnectLife-sovelluksessa »Lisää laitteita« -valikkoon ja valitse sopiva laitetyyppi. Skannaa sitten QR-koodi (löytyy laitteen tyyppikilvestä; AUID/SN-numero voidaan syöttää myös manuaalisesti).
3. Sovellus opastaa sinut tämän jälkeen laitteen yhdistämisessä älypuhelimeen.
4. Yhteyden muodostamisen jälkeen laitetta voidaan käyttää etänä mobiilisovelluksen kautta.



## Yhdistä verkkoon ja muodosta laitepari

Yhdistä astianpesukone langattomaan verkkoon ja yhdistä älypuhelin/tabletti laitepariksi. (Asetus voidaan tehdä myös astianpesukoneessa Asetusvalikko.)

- Siirry ConnectLife-sovelluksessa »Lisää laitteita« -valikkoon ja valitse sopiva laitetyyppi. Skannaa sitten QR-koodi (löytyy laitteen tyyppikilvestä; AUID/SN-numero voidaan syöttää myös manuaalisesti).
- Avaa astianpesukoneen luukku ja paina .
- Astianpesukoneen käyttöpaneelissa; Ota WiFi-moduuli käyttöön painamalla .
- Astianpesukoneen ohjauspaneelissa; Paina  3 sekunnin ajan ja aloita *Yhteyden määrittäminen*.

### Verkkosymboli näytössä

*Vilkkuu 0,5 sek päällä/pois* Astianpesukone on valmis yhdistettäväksi langattomaan verkkoon tai pariksi älypuhelimellesi/tabletillesi.

*Vilkkuu 1,0 sek päällä/pois* Astianpesukone on yhdistetty langattomaan verkkoon.

*Syttyy* Astianpesukone on yhdistetty langattomaan verkkoon ja pilveen.



## Astianpesukoneen etäohjaaminen

Astianpesukoneen verkkosymboli  näkyy näytössä, kun astianpesukone on pariliitetty älypuheliin/tablettiin. Sovelluksen *ConnectLife* avulla voit seurata ja tehdä astianpesukoneen asetuksia.

## Astianpesukoneen etäkäynnistys

Käynnistä astianpesukone etänä painamalla . Etäkäynnistys aktivoitu näkyy astianpesukoneen näytössä. Sulje luukku. Tilavallo vilkkuu vihreänä/sinisenä, mikä osoittaa, että etäkäynnistys on aktiivoitu.

Valitse ja käynnistä ohjelma sovelluksessa *ConnectLife*.



Jos luukku ei suljeta 2 minuutin kuluessa, kone sammuu.

### HUOM!

Astianpesukonetta voidaan aina käyttää ilman sovellusta. Astianpesukoneen ohjauspaneelia painettaessa sovelluksen *ConnectLife* komennot estetään 10 sekunniksi.

## Useampien laitteiden pariliittäminen

Pariliitä lisää laitteita/käyttäjää astianpesukoneeseen. (Asetus voidaan tehdä myös astianpesukoneessa Asetusvalikko.)

- Siirry ConnectLife-sovelluksessa »*Lisää laitteita*« -valikkoon ja valitse sopiva laitetyyppi. Skannaa sitten QR-koodi (löytyy laitteen tyyppikilvestä; AUID/SN-numero voidaan syöttää myös manuaalisesti).
- Avaa astianpesukoneen luukku ja paina .
- Astianpesukoneen ohjauspaneelissa; Paina  4 sekunnin ajan ja aloita *Lisää laite*.



## Poista nykyinen WiFi käytöstä / Ota nykyinen WiFi käyttöön

Kun olet yhdistänyt astianpesukoneen lähiverkkoon, voit valita *Poista nykyinen WiFi käytöstä* yhteyden poistamiseksi käytöstä. Valitse *Ota nykyinen WiFi käyttöön* yhdistääksesi samaan verkkoon uudelleen. (Asetus voidaan tehdä myös astianpesukoneessa Asetusvalikko.)

- Astianpesukoneen ohjauspaneelissa; Paina  8 sekunnin ajan valitaksesi *Poista nykyinen WiFi käytöstä*. Paina lyhyesti  valitaksesi *Ota nykyinen WiFi käyttöön* uudelleen.

## Poista kaikki laitteet

Poista kaikki yhdistetyt laitteet/käyttäjät. (Asetus voidaan tehdä myös astianpesukoneessa Asetusvalikko.)

- Astianpesukoneen ohjauspaneelissa; paina , kunnes näytössä näytetään *Lisää laite*. Kun las-kenta alkaa, pidä  painettuna 3 sekunnin ajan. *Poista kaikki laitteet* ilmaisee, että kaikki laitteet/käyttäjät on poistettu.

Onko sinulla kysyttävää? Käy osoitteessa [www.connectlife.io](http://www.connectlife.io) tai kirjoita meille osoitteeseen [hello@connectlife.io](mailto:hello@connectlife.io).

# Asetukset



Avaa luukku ja paina .

Avaa astianpesukoneen Asetusvalikko paina **PROG**, kunnes  Asetusvalikko näkyy näytössä ja vahvista valinta painamalla .

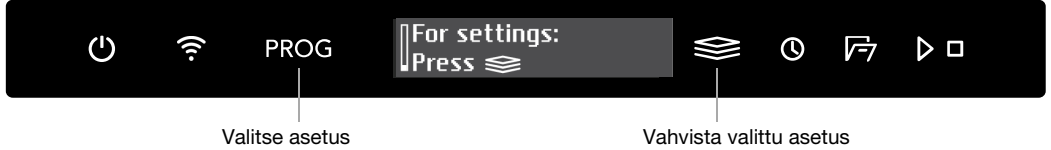

Sulje astianpesukoneen Asetusvalikko valitsemalla Poistu ja vahvistamalla valinta painamalla .



Asetukset	Vaihtoehto
1. <b>Kieli</b>	Voit valita näytön kielen.
2. <b>Verkko</b>	Kyseinen WiFi-tila näkyy näytössä.
WiFi-tila	Yhdistä astianpesukone langattomaan verkkoosi astianpesukoneen etäohjaamiseksi sovelluksella <i>ConnectLife</i> .
WiFi-yhteys	<i>Poista nykyinen WiFi käytöstä/Ota nykyinen WiFi käyttöön</i> Kun olet yhdistänyt astianpesukoneen lähiverkkoon, voit valita <i>Poista nykyinen WiFi käytöstä</i> poistaaksesi yhteyden käytöstä. Valitse <i>Ota nykyinen WiFi käyttöön</i> yhdistääksesi samaan verkkoon uudelleen.
Yhteyden määrittäminen	Yhdistä astianpesukone langattomaan verkkoosi ja yhdistä älypuhelimesi/tablettisi laitepariksi. <ul style="list-style-type: none"><li>Siirry <i>ConnectLife</i>-sovelluksessa »<i>Lisää laitteita</i>« -valikkoon ja valitse sopiva laitetyyppi. Skannaa sitten QR-koodi (löytyy laitteen tyyppikilvestä; AUID/SN-numero voidaan syöttää myös manuaalisesti).</li><li>Valitse <i>Yhteyden määrittäminen</i>.</li></ul>
Lisää laite	Pariliitä lisää laitteita/käyttäjää astianpesukoneeseen. <ul style="list-style-type: none"><li>Siirry <i>ConnectLife</i>-sovelluksessa »<i>Lisää laitteita</i>« -valikkoon ja valitse sopiva laitetyyppi. Skannaa sitten QR-koodi (löytyy laitteen tyyppikilvestä; AUID/SN-numero voidaan syöttää myös manuaalisesti).</li><li>Valitse <i>Lisää laite</i>.</li></ul>
Poista kaikki laitteet	Valitse <i>Poista kaikki laitteet</i> , jos haluat poistaa kaikki yhdistetyt laitteet/käyttäjät.
WiFi-tehdasas.	Palaa tehdasasetuksiin valitsemalla <i>WiFi-tehdasas.</i>
Poistu	Valitse <i>Poistu</i> poistuaaksesi valikosta Verkko, paina  .

Asetukset	Vaihtoehto	
<b>3. Automaattinen lapsilukko</b>	<i>On/Pois</i>	Asetus Automaattinen lapsilukko voidaan aktivoida, jotta lapset eivät voi käynnistää astianpesukonetta. Automaattinen lapsilukko-asetus voidaan poistaa käytöstä ja ottaa käyttöön tilapäisesti painamalla  sekunnin ajan.
<b>4. Näyttö</b>	<i>Logo On/Pois</i>	Asetus logon piilottamiseksi näytöstä.
	<i>Kontrasti 1/2/3/4</i>	Näytön kontrastin säätäminen.
	<i>Ohjelmanäyttö T/S</i>	Voit valita luukun näytössä näytettävät tiedot.  T-Text (Teksti)  S-Symbol (Symboli)
<b>5. Ääni</b>	<i>Kuittaus 0/1/2/3</i>	Ohjauspaneelin painamisen merkiksi kuuluu äänimerkki.
	<i>Ilmoitus 0/1/2/3</i>	Äänisignaali ilmoittaa pesuohjelman päättymisestä. <i>Virheilmoituksista ilmoitetaan aina voimakkaalla äänisignaalilla.</i>
<b>6. Huuhtelukirkaste</b>	<i>0/1/2/3/4/5</i>	Huuhtelu- ja kirkasteaineen annostuksen asettaminen. Huuhtelu- ja kirkasteaineen annostus voi olla välillä 0 (pois) – 5 (suuri annostus). Lisää huuhtelukirkasteen annostusta: <ul style="list-style-type: none"> <li>• Jos astioissa on vesitahroja.</li> </ul> Vähennä huuhtelukirkasteen annostusta: <ul style="list-style-type: none"> <li>• Jos astioissa on valkoinen/sininen tahmea kalvo.</li> <li>• Jos astioissa on raitoja.</li> <li>• Astioihin jää vaahtoa. Jos vesi on erittäin pehmeää, huuhtelukirkastetta voi laimentaa lisäämällä puolet vettä.</li> </ul>

# Asetukset

Asetukset	Vaihtoehto	
<b>7. Veden kovuus</b>	0/1/2/3/4/5/6/7/8/9	Vedenpehmentimen asetus. Valitse asetus tuloveden kovuuden mukaan. On tärkeää, että asetus on oikein! Katso <i>Veden kovuus</i> luvussa <i>Ennen ensimmäistä pesukertaa</i> . Jos tuloveden kovuus on yli 5 °dH (9 °fH / 6 °eH / 0,9 mmol/l), suolaa tulee lisätä. <i>Jos tuloveden kovuus on alle 6 °dH (10 °fH / 7 °eH / 1,0 mmol/l), valitse 0. Vedenpehmentin ei ole silloin käytössä, eikä suolaa tarvitse lisätä.</i>
<b>8. TAB</b> (Yhdistelmäpesuaineet)	On/Pois	Ota asetus käyttöön, jos käytät yhdistelmäpesuainetta, joka sisältää huuhtelu- ja kirkasteaineen. Asetus vähentää huuhtelu- ja kirkasteaineen annostusta ja vaikuttaa siihen, kuinka usein astianpesukoneen sisäänrakennettu vedenpehmentin regeneroituu.
<b>9. Lisähuuhtelut</b>	On/Pois	Lisähuuhtelut lisää kaksi ylimääräistä huuhtelua. Ohjelman kesto pitenee ja astianpesukone kuluttaa enemmän sähköä ja vettä. <i>Käytössä seuraavissa ohjelmissa:</i> <i>Intensive</i> <i>Quick pro</i> <i>Hygienia</i>
<b>10. Sisävalo kun virta katkeaa</b>	On/Pois	Valitse, pitääkö sisävalon syttyä, kun astianpesukone on sammutettu ja luukku avataan. (Jos  on päällä, sisävalo syttyy aina, kun luukku avataan.)
<b>11. Virheen luku</b>		Mahdolliset vikailmoitukset. <i>Jos otat yhteyttä huoltokeskukseen, sinua voidaan pyytää ilmoittamaan viimeksi tallentuneet vikailmoitukset.</i>
<b>12. Tehdasasetukset</b>		Palauttaa kaikki asetukset tehdasasetuksiksi. Valitse Tehdasasetukset ja paina   .
<b>13. Poistu</b>		Poistu astianpesukoneen Asetusvalikko, valitse Poistu ja paina  .

## \* Lisää huuhtelukirkastetta

Kun huuhtelukirkaste loppuu, symboli syttyy näytöllä.

Katso luku *Ennen ensimmäistä pesukertaa*.

## ☞ Lisää suolaa

Kun suola loppuu, symboli syttyy näytöllä.

Katso luku *Ennen ensimmäistä pesukertaa*.

## Puhdista suodattimet

### Karkeasiivilä

Karkeasiivilä kerää suuremmat ruokajäämät, jolloin ne eivät pääse poistopumppuun. Tyhjennä karkeasiivilä tarvittaessa. Siivilä tulee puhdistaa säännöllisesti astianpesukoneen käyttöiheyden mukaan.

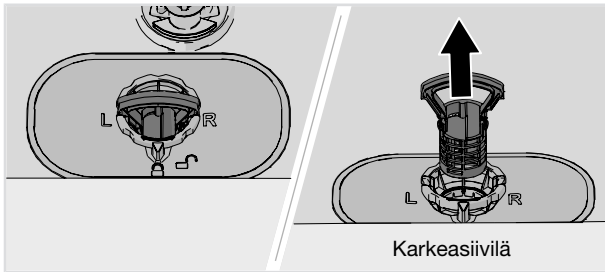

1. Nosta karkeasiivilä suoraan ylös.
2. Tyhjennä karkeasiivilä.
3. Laita karkeasiivilä takaisin paikalleen. Paina alaspäin, kunnes se napsahtaa paikalleen.

### Hienosiivilä

Hienosiivilään kertyvä lika huuhdellaan automaattisesti jokaisella pesukerralla. Puhdista hienosiivilä tarvittaessa. Siivilä tulee puhdistaa säännöllisesti astianpesukoneen käyttöiheyden mukaan.

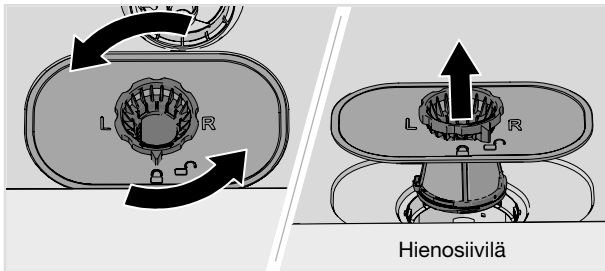

1. Käännä lukitusrengasta vastapäivään ja nosta hienosiivilää suoraan ylöspäin.
  2. Puhdista hienosiivilä.
  3. Aseta hienosiivilä takaisin paikalleen ja käännä lukitusrengasta myötäpäivään, kunnes se pysähtyy. Tarkista, että reunat ovat tiiviit.
- Muista laittaa karkeasiivilä takaisin paikalleen.

# Hoito ja puhdistus

## HUOM!

Jos siivilöitä ei ole asennettu oikein, se voi vaikuttaa pesutulokseen. Astianpesukonetta ei saa käyttää ilman siivilöitä.



## Puhdista suihkuvarret

Suihkuvarsien reiät ja laakeroinnit saattavat toisinaan tukkeutua. Poista tukos neulalla tai vastaavalla työkalulla. Suihkuvarsissa on reiät myös alapuolella.

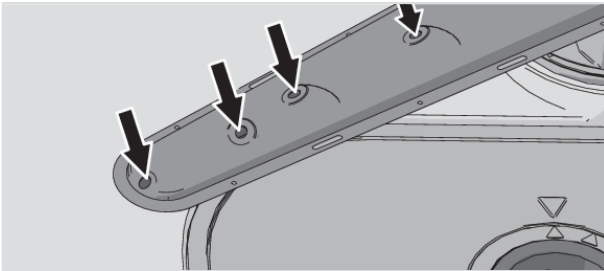

Voit irrottaa suihkuvarret puhdistamisen helpottamiseksi. Muista kiinnittää ne lopuksi takaisin huolellisesti.

### Yläsuihkuvarsi

- Vedä työvälinekori ulos. Paina yläsuihkuvarrtta ylöspäin ja irrota se kiertämällä vastapäivään.

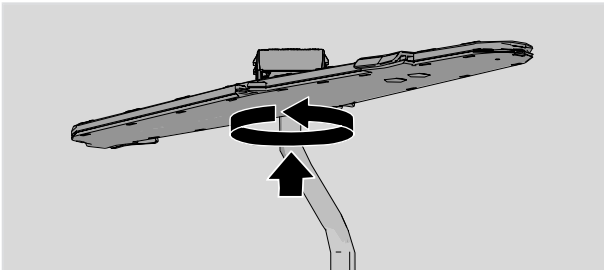

## Ylempi suihkuvarsi

- Vedä yläkori ulos.
- Irrota suihkuvarsi yläkorista kiertämällä suihkuvarren laakerointia vastapäivään.

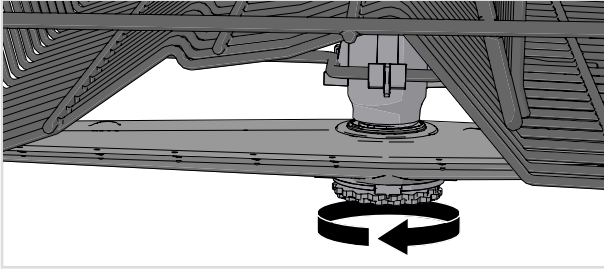

## Alempi suihkuvarsi

- Irrota alempi suihkuvarsi nostamalla se suoraan ylös.

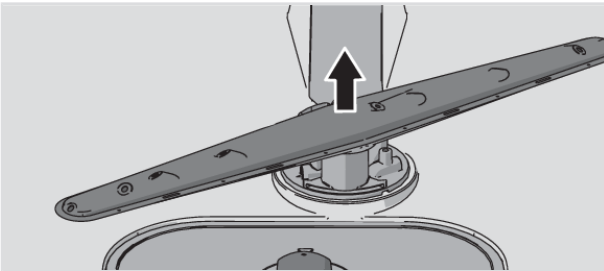

## Puhdista astianpesukoneen ulkopinta

### Luukku ja luukun tiiviste

Avaa luukku. Puhdista luukun sivut ja tiiviste säännöllisesti kostealla liinalla. Puhdista astianpesukoneen alareunassa oleva luukun tiiviste tiskiharjalla.

### Ohjauspaneeli

Pidä ohjauspaneeli puhtaana. Pyyhi tarvittaessa kuivalla tai kevyesti kostutetulla liinalla. Älä koskaan käytä puhdistusainetta, sillä se voi naarmuttaa pintaa.

## Suorita Itsepuhdistus

### Sisäpuoli

Astianpesukoneen sisäpuoli on valmistettu ruostumattomasta teräksestä, ja se pysyy puhtaana normaalissa ja säännöllisessä käytössä.

Jos vesi on kalkkipitoista (kovaa), astianpesukoneeseen voi muodostua kalkkikertymiä. Lisää silloin (tyhjän koneen) pesuainelokeroon kaksi ruokalusikallista sitruunahappoa ja aja ohjelma Itsepuhdistus. Markkinoilla on myös astianpesukoneille tarkoitettuja puhdistusaineita.

## Tukosten poistaminen

### Poistopumpun tukoksen avaaminen

Jos astianpesukoneeseen jää vettä ohjelman päättymisen jälkeen, jokin esine voi tukkia poistopumpun, mikä voi aiheuttaa vikailmoituksen Vedenpoistohäiriö tai BLCD-tyhjennyspumpun vika.

1. Sammuta kone painamalla  ja irrota pistotulppa pistorasiasta.
2. Irrota karkeasuodatin ja hienosuodatin.
3. Tyhjennä vesi pesutilasta.
4. Poistopumpun tarkastusta varten pohjakaivon oikeassa reunassa oleva keltainen suojus on otettava pois. (Käytä tarvittaessa pihtejä.)
5. Pyöritä suojuksen takana olevaa pumpun siipeä käsin. Poista varovasti mahdollisesti terävä esine, kuten lasi.
6. Asenna poistopumpun suojus sekä hienosiivilä ja karkeasuodatin takaisin.
7. Kytke pistotulppa pistorasiaan.

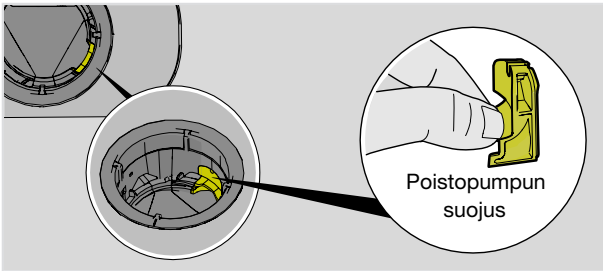

### HUOM!

Muista asentaa poistopumpun suojus takaisin.

### Tuloletkun siivilän tukoksen avaaminen

Jos tulovedessä on hienoja hiukkasia, tuloletkun ulompi siivilä voi tukkeutua, jolloin seurauksena on vikailmoitus Vedenottohäiriö.

1. Sammuta kone painamalla  ja irrota pistotulppa pistorasiasta.
2. Sulje vesihana.
3. Kierrä tuloletku irti.
4. Vedä tuloletkun ulompi siivilä varovasti pois ja puhdista se.
5. Aseta siivilä takaisin ja tarkasta, että tiiviste asettuu oikein.
6. Kierrä tuloletku kiinni.



7. Liitä pistotulppa pistorasiaan ja avaa vesihana. Anna paineen tasaantua hetki ja tarkasta, että liitäntä on tiivis.

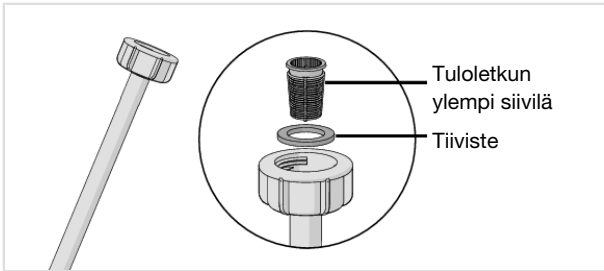

## Talvisäilytys/kuljetus

Säilytä astianpesukone tilassa, jossa lämpötila ei pääse laskemaan pakkasen puolelle, ja vältä pitkiä kuljetusmatkoja pakkasella. Kuljeta kone pystyasennossa tai siten, että se lepää takalevyn varassa.

Vesi on tyhjennettävä ennen käytetyn astianpesukoneen kuljetusta tai pitkäaikaisvarastointia. Käynnistä ohjelma Itsepuhdistus.

# Vianetsintä

Vikailmoitukset		Toimenpide
<b>F10</b>	Veden ylitäyttö 1	Poistopumpun tukoksen avaaminen. Katso luku <i>Hoito ja puhdistus</i> . Jos ongelma jatkuu, ota yhteys lähimpään huoltokeskukseen.
<b>F11</b>	Vedenpoistohäiriö	Katso "Koneeseen jää vettä" alla olevasta taulukosta "Ongelmat". Ellei vika korjaannu, ota yhteys lähimpään huoltokeskukseen.
<b>F12</b>	Vedenottohäiriö 1	Tarkasta, että vesihana on auki. Tarkasta, ettei tuloletkun ulompi suodatin ole tukossa. Katso <i>Tuloletkun siivilän tukoksen avaaminen</i> luvussa <i>Hoito ja puhdistus</i> . Ellei vika korjaannu, ota yhteys lähimpään huoltokeskukseen.
<b>F40</b>	Vuoto tuloventti	Sulje vesihana ja ota yhteys lähimpään huoltokeskukseen.
<b>F41</b>	Vika lämmittimessä 1	Sulje vesihana. Irrota pistotulppa pistorasiasta ja ota yhteys lähimpään huoltokeskukseen.
<b>F45</b>	Ohjainvika	Ota yhteys lähimpään huoltokeskukseen.
<b>F52</b>	Vedenkorkeus vika	Puhdista karkeasiivilä ja hienosiivilä. Tarkasta, ettei tuloletkun ulompi siivilä ole tukkeutunut. Ellei vika korjaannu, ota yhteys lähimpään huoltokeskukseen.
<b>F54</b>	Veden ylitäyttö 2	Sulje vesihana ja ota yhteys lähimpään huoltokeskukseen. Vesivuotojen välttämiseksi astianpesukoneen ulkopuolelle älä irrota pistotulppaa pistorasiasta, ennen kuin tuloletkun vesihana on suljettu!
<b>F56</b>	Kiertovesipvika	Ota yhteys lähimpään huoltokeskukseen.
<b>F67</b>	Vedenottohäiriö 2	Tarkasta, että vesihana on auki. Tarkasta, ettei tuloletkun ulompi suodatin ole tukossa. Katso <i>Tuloletkun siivilän tukoksen avaaminen</i> luvussa <i>Hoito ja puhdistus</i> . Ellei vika korjaannu, ota yhteys lähimpään huoltokeskukseen.
<b>F68</b>	BLCD-tyhjennyspumpun vika	Katso "Koneeseen jää vettä" alla olevasta taulukosta "Ongelmat". Ellei vika korjaannu, ota yhteys lähimpään huoltokeskukseen.

Poista virheilmoitus painamalla mitä tahansa painiketta.

## Yleistä

Ongelma	Mahdollisia syitä	Toimenpide
Ohjauspaneeli ei reagoi painallukseen.	Olet painanut ohjauspaneelia liian nopeasti luukun avaamisen jälkeen.	Odota hetki ja yritä uudelleen.
	Lapsilukko tai Automaattinen lapsilukko on aktivoitu.	Katso luku <i>Turvallisuusohjeet</i> .
	Luukku on kiinni.	Avaa luukku. Käyttöpaneeli reagoi painalluksiin vain luukun ollessa auki.
	Lika ohjauspaneelissa.	Pyyhi ne kuivalla tai kostealla liinalla.
	Ohjauspaneeli on kalibroitava.	Sulje vesihana. Irrota pistotulppa pistorasiasta ja odota 60 sekuntia. Aseta sen jälkeen pistotulppa takaisin pistorasiaan ja avaa vesihana.
Luukku ei voi sulkea.	Korit eivät ole oikeassa asennossa.	Tarkasta, että korit ovat paikallaan.
		Tarkasta, etteivät astiat estä korien laittamista paikalleen.
	Luukun lukko ei kytkeydy ja lukitu.	Tarkasta luukun lukko. Jos se ei kytkeydy ja lukitu, avaa luukku. Paina <b>PROG</b> ja  , kunnes näyttö alkaa vilkkua. Odota, kunnes se lakkaa vilkkumasta (60 sekuntia). Sulje luukku. Tarkista, että luukun lukko kiinnittyy ja lukittuu.

# Vianetsintä

Ongelma	Mahdollisia syitä	Toimenpide
Astianpesukone ei käynnisty.	▶ □ ei ole painettu.	Paina ▶ □, kunnes näytössä näkyy "Ohjelma käynn".
	Luukku ei ole suljettu kunnolla.	Tarkasta.
	Olet avannut astianpesukoneen lisätäksesi sinne astioita ohjelman ollessa käynnissä.	Sulje luukku ja odota. Hetken kuluttua astianpesukone jatkaa keskeytyskohdasta.
	Luukun lukko ei ole kytkeytynyt ja lukittunut.	Tarkasta luukun lukko. Jos se ei ole kytkeytynyt ja lukittunut, avaa luukku. Paina <b>PROG</b> ja  , kunnes näyttö alkaa vilkkua. Odota, kunnes se lakkaa vilkkumasta (60 sekuntia). Sulje luukku. Tarkista, että luukun lukko kiinnittyy ja lukittuu ja astianpesukone käynnistyy.
	Tarkista, onko lisävalinta Ajastin valittu.	Voit keskeyttää lisävalinnan Ajastin pitämällä ▶ □-painiketta painettuna kolmen sekunnin ajan.
	Pistotulppa ei ole pistorasiassa.	Tarkasta.
	Sulake on palanut.	Tarkasta.

Ongelma	Mahdollisia syitä	Toimenpide
Astiat jäävät likaisiksi.	Suihkuvarret eivät pyöri.	Tarkasta, etteivät astiat ole suihkuvarsiensa tiellä.
	Huuhteluvarsiensa reiät tai laakeroinnit ovat tukkeutuneet.	Puhdista suihkuvarret. Katso luku <i>Hoito ja puhdistus</i> .
	Väärä ohjelma.	Valitse ohjelma, jossa on korkea lämpötila, joka liuottaa rasvan erittäin likaisista astioista, esim. Intensive.
	Pesuaineen virheellinen annostelu.	Annostele veden kovuuden mukaan. Suuri ali- tai yliannostelu huonontaa pesutulosta.
	Pesuaine vanhaa. Pesuaine on tuoretavaraa.	Vältä suurpakkauksia.
	Kone täytetty väärin.	Älä peitä posliinia suurilla kulhoilla tai vastaavilla. Vältä korkeiden lasien laittamista korien nurkkiin. Katso luku <i>Täytä astianpesukone</i> .
	Lasit ja kupit ovat kaatuneet pesun aikana.	Asettele astiat tukevasti.
	Siivilät ovat tukossa.	Puhdista karkeasiivilä ja hienosiivilä.
	Siivilät on asennettu väärin.	Tarkista, että siivilät on asennettu oikein. Katso luku <i>Hoito ja puhdistus</i> .
Poistopumpun suojus puuttuu.	Tarkista, että pohjakaivon oikeassa reunassa oleva keltainen suojus on paikoillaan. Katso luku <i>Hoito ja puhdistus</i> .	
Läikkiä ruostumattomassa teräksessä tai hopeassa.	Tietyt ruoka-aineet kuten sinappi, majoneesi, sitruuna, etikka, suola ja salaatin kastikkeet voivat aiheuttaa läikkiä ruostumattomaan teräkseen, jos ne jäävät kiinni pitkäksi aikaa.	Huuhtelee tällaiset ruuantähteet, jos et käynnistä astianpesukonetta heti. Käytä mieluummin huuhteluohjelmaa.
	Ruostumaton teräs aiheuttaa aina läikkiä hopeaesineisiin, jos nämä materiaalit joutuvat kosketuksiin pesun aikana. Myös alumiini voi aiheuttaa läikkiä muihin astioihin.	Tahroja ja astioiden himmentymistä voidaan ehkäistä erottelemalla eri metallityypit, kuten hopea, ruostumaton teräs ja alumiini.

# Vianetsintä

Ongelma	Mahdollisia syitä	Toimenpide
Astioihin jää läikkiä tai kalvo.	Virheellinen huuhtelukirkasteen annostus.	Katso luku <i>Asetukset</i> .
	Asetus TAB on käytössä ja käytettävän yhdistelmäpesuaineen kuivausteho on riittämätön.	Vaihda yhdistelmäpesuainetta tai ota asetus TAB poisikäytöstä ja lisää suolaa ja erillistä huuhtelu- ja kirkasteainetta. Ks. Huuhtelukirkaste luvussa <i>Asetukset</i> .
	Suolasäiliö tyhjä.	Lisää suolaa. Katso luku <i>Hoito ja puhdistus</i> .
	Vedenpehmennin asetettu väärin.	Ks. Veden kovuus luvussa <i>Asetukset</i> .
	Pehmentimestä vuotaa suolaa.	Tarkista, että suolasäiliön kansi on kunnolla kiinni. Ota muussa tapauksessa yhteyttä lähimpään huoltokeskukseen.
	Liian korkea lämpötila ja/tai pesuaineen liika-annostus voi aiheuttaa nk. etsaantumista (kristalli)laseissa. Tätä ei valitettavasti voida korjata, ainoastaan ehkäistä!	Pese (kristalli)lasi matalassa lämpötilassa ja annostelee pesuainetta varovasti. Ota yhteyttä pesuaineen valmistajaan.
Astioihin jää valkoinen/sininen tahmea kalvo.	Huuhtelukirkasteen annostus liian suuri.	Vähennä annostusta. Ks. luku <i>Asetukset</i> . Jos vesi on hyvin pehmeää, huuhtelu- ja kirkasteainetta voi joutua laimentamaan lisäämällä siihen puolet vettä.
Läikkiä, jotka eivät lähde pesussa.	Huulipuna- ja tee/kahvitahroja voi olla vaikea pestä pois.	Vaihda pesuaineeseen, jossa on valkaisuainetta.
Pesuainelokerossa on pesuainejäämiä ohjelman päättyessä.	Pesuainelokero on ollut kostea, kun pesuaine annosteltiin.	Pesuainelokeron on oltava kuiva, kun pesuaine annostellaan.
	Pesuainelokero on jumiutunut.	Tarkasta, etteivät astiat estä pesuainelokeron avautumista.
Pesun aikana kuuluu kolinaa.	Astiat on sijoitettu väärin tai suihkuvarret eivät pyöri.	Varmista, että astiat on sijoitettu tukevasti. Tarkasta suihkuvarsia pyörittämällä, että ne pyöriivät vapaasti.

Ongelma	Mahdollisia syitä	Toimenpide
Koneeseen jää vettä.	Siivilät ovat tukossa.	Puhdista karkeasiivilä ja hienosiivilä.
	Siivilät on asennettu väärin.	Tarkista, että siivilät on asennettu oikein. Katso luku <i>Hoito ja puhdistus</i> .
	Poistopumpussa roskia.	Puhdista poistopumppu. Katso luku <i>Hoito ja puhdistus</i> .
	Poistopumpun suojus puuttuu.	Tarkista, että pohjakaivon oikeassa reunassa oleva keltainen suojus on paikoillaan. Katso luku <i>Hoito ja puhdistus</i> .
	Taitos poistoletkussa.	Varmista, ettei poistoletkussa ole taitoksia eikä se tee jyrkkiä kulumia.
	Tukos poistoletkussa.	Irrota poistoletku astianpesupöydän vesilukosta. Tarkasta, ettei letkuun ole tarttunut roskia ja että liitosputken läpimitta on vähintään 14 mm.
Koneessa paha haju.	Koneen pesutilassa tai siivilöissä on likaa.	Puhdista tiskiharjalla ja vähän vaahtoavalla pesuaineella.
	Alhaisen lämpötilan ohjelma on valittu pitkähkön ajan.	Käytä kuuman lämpötilan pesuohjelmaa kerran tai kaksi kertaa kuukaudessa. Voit myös käyttää itsepuhdistusohjelmaa. Katso Itsepuhdistus luvussa <i>Astianpesukoneen käyttö</i> .
Rasvakertymiä astianpesukoneessa.	Alhaisen lämpötilan ohjelma on valittu pitkähkön ajan.	Valitse ohjelma, jossa on korkea lämpötila, joka liuottaa rasvan erittäin likaisista astioista, esim. Intensive. Voit myös käyttää itsepuhdistusohjelmaa kerran tai kaksi kertaa kuukaudessa. Katso Itsepuhdistus luvussa <i>Astianpesukoneen käyttö</i> .

# Vianetsintä

Ongelma	Mahdollisia syitä	Toimenpide
Astiat eivät kuivu riittävän kuivaksi	Lisävalinta Automaattinen luukun avaus ei ole käytössä.	Aktivoi lisävalinta Automaattinen luukun avaus.
	Kone ei ole kokonaan täytetty.	Täytä kone täyteen.
	Huuhtelukirkaste on lopussa tai säädetty annostus on liian pieni.	Lisää huuhtelu- ja kirkasteainetta tai nosta huuhtelu- ja kirkasteaineen annostusasetusta.
	Asetus TAB on käytössä ja käytettävän yhdistelmäpesuaineen kuivausteho on riittämätön.	Vaihda yhdistelmäpesuainetta tai ota asetus TAB pois käytöstä ja lisää suolaa ja erillistä huuhtelu- ja kirkasteainetta. Ks. Huuhtelukirkaste luvussa <i>Asetukset</i> .



## WiFi

Ongelma	Mahdollisia syitä	Toimenpide
Astianpesukoneen verkkosymboli  ei näy näytössä.	Astianpesukonetta ei ole yhdistetty langattomaan verkkoon.	Yhdistä astianpesukone langattomaan verkkoon. Katso luku <i>ConnectLife</i> .
	WiFi-yhteys on poistettu käytöstä.	Aktivoi WiFi-yhteys. Katso <i>Poista nykyinen WiFi käytöstä / Ota nykyinen WiFi käyttöön</i> luvussa <i>ConnectLife</i> .
Yhteyden määrittäminen Virhe	Astianpesukone ei pääse langattomaan verkkoon tai reitittimellä ei ole yhteyttä Internetiin.	Tarkista, että reititin on yhdistetty Internetiin.
		Varmista, että langaton verkko käyttää 2,4 GHz:iä ja on näkyvisä. Jos signaali on liian heikko, siirrä reititin lähemmäksi astianpesukonetta.
		Katso myös vianetsintä kohdassa <a href="http://www.connectlife.io">www.connectlife.io</a> . Jos ongelma jatkuu, ota yhteys lähimpään huoltokeskukseen.
Lisää laite Virhe	Älypuhelin/tabletti ei ole yhteydessä langattomaan verkkoon. Tai reitittimellä ei ole yhteyttä Internetiin.	Tarkista, että reititin on yhdistetty Internetiin.
		Tarkista, että älypuhelin/tabletti on yhdistetty langattomaan verkkoon.
		Katso myös vianetsintä kohdassa <a href="http://www.connectlife.io">www.connectlife.io</a> . Jos ongelma jatkuu, ota yhteys lähimpään huoltokeskukseen.
Astianpesukone näkyy irrotettuna sovelluksessa <i>ConnectLife</i> .	WiFi-yhteys on poistettu käytöstä.	Aktivoi WiFi-yhteys. Katso <i>Poista nykyinen WiFi käytöstä / Ota nykyinen WiFi käyttöön</i> luvussa <i>ConnectLife</i> .
		Katso myös vianetsintä kohdassa <a href="http://www.connectlife.io">www.connectlife.io</a> . Jos ongelma jatkuu, ota yhteys lähimpään huoltokeskukseen.
Ohjelmistopäivitys epäonnistui.	Verkkoyhteys katkesi tai astianpesukone sammui sähkökatkon vuoksi.	Ennen kuin yrität uudelleen, varmista, että virransyöttö ei katkea ja verkkoyhteys on vakaa. Jos ongelma jatkuu, ota yhteys lähimpään huoltokeskukseen.

# Asennus

On tärkeää, että luet ja noudatat alla olevia ohjeita. Suorita asennus ja kytkentä erillisen asennusohjeen mukaan.

[mm]

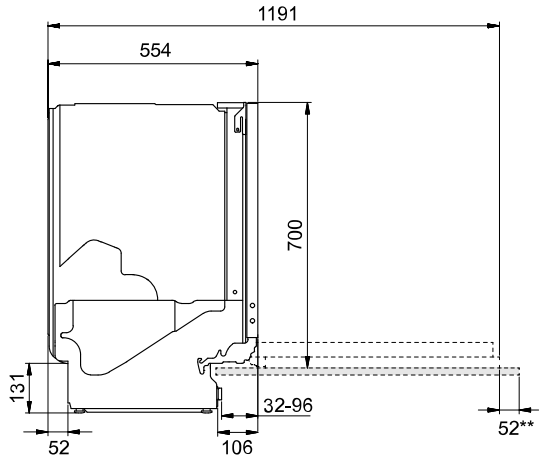
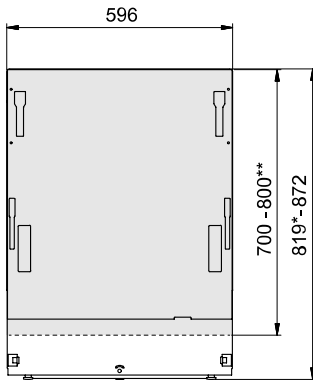

\*Irrota lukkomutterit, jos asennusmitta on 820–821 mm.

\*\*Kalusteoven pituus.

Liukutoiminnolla varustettu kalusteovi, joka siirtyy ylöspäin/ulospäin, kun astianpesukoneen luukku avataan.

700-720 mm ilman tilavaloa.

720-800 mm tilavalon kanssa.

*Mitat ovat nimellisiä. Ne voivat vaihdella.*

## Turvallisuusohjeet

- Sähkö-, vesi- ja viemäriiliitäntä on jätettävä ammattitaitoisen asentajan tehtäväksi.
- Noudata aina vesi-, viemäri- ja sähköasennuksia koskevia määräyksiä.
- Ole varovainen asennuksen yhteydessä! Käytä suojakäsineitä! Älä yritä asentaa konetta yksin!
- Aseta vuotosuojus lattialle pesukoneen alle mahdollisten vesivahinkojen ehkäisemiseksi.
- Ennen kuin kiinnität astianpesukoneen, koekäytä se Huuhtelu-ohjelmalla. Tarkasta että astianpesukone ottaa vettä ja poistaa sen. Tarkasta myös, ettei mikään liitäntä vuoda.

## VAROITUS!

Sulje vedentulo asennuksen ajaksi!

Pistotulpan on oltava irti pistorasiasta tai pistorasian on oltava jännitteetön asennustyön aikana!

## Asennus

- Asennus- ja liitäntämitat löytyvät erillisestä asennusohjeesta. Varmista, että kaikki mitat pitävät paikkansa ennen kuin aloitat asennuksen. Huomaa, että kalusteoven korkeutta voi säätää muiden kalusteiden mukaan.

- Varmista, että alusta on tukeva. Säädä jalat niin, että kone on vaakasuorassa. Kiristä lukkomutterit.
- Jos astianpesukone on kalusteisiin asennettava, kalusteiden on kestävä mahdollista kosteutta.
- Kiinnitä suojakalvo työtason alle ja ylös reunan ympärille. Suojakalvon tehtävänä on suojata työtasoa kosteudelta. (Suojakalvo löytyy tarvikepussista.)
- Tarkasta, että astianpesukone asennetaan niin, että luukku aukeaa esteettä. Muutoin luukun lukon toiminta voi häiriintyä.
- Huomaa, että luukun jouset on ehkä säädettävä kalusteoven asentamisen jälkeen. Säädä vasenta ja oikeaa luukun jouta yhtä paljon, kunnes luukku on tasapainossa.

## Viemäriiitöntä

Tämän astianpesukoneen voi asentaa korkeammalle kiintokalusteeseen (mukavalle työskentelykorkeudelle). Se tarkoittaa, että astianpesukoneen voi asentaa niin, että sen pohja on korkeammalla kuin poistoletkun pää, jonka voi vetää esimerkiksi suoraan lattiakaivoon.

Poistoletkun voi myös vetää tiskialtaan vesilukon liittimeen. Liittimen sisähalkaisijan on oltava vähintään 14 mm.

Poistoletkua saa jatkaa enintään 2,5 m (poistoletkun kokonaispituus ei saa ylittää 4,5 m). Mahdollisten jatkoliitosten ja jatkoputkien sisähalkaisijan tulee olla vähintään 14 mm.

Poistoletkun mikään osa ei saa olla yli 950 mm korkeudella koneen pohjasta.

Asenna poistoletku letkunkiristimellä. Varmista, ettei poistoletkuun tule taitoksia.

## Vesiliitöntä

Käytä vain koneen mukana toimitettua tuloletkua. Älä käytä vanhoja tai muita erillisiä letkuja.

Tuloletkussa on oltava vesihana (sulkuhana). Vesihana on sijoitettava helposti käsillä olevaan paikkaan, jotta veden tulon voi katkaista, jos astianpesukonetta pitää siirtää.

Kun asennus on valmis, avaa vesihana ja anna vedenpaineen tasaantua hetki. Tarkasta, että kaikki liitännät ovat tiiviitä.

### Liittäminen kylmään veteen

Liitä astianpesukone kylmään veteen, jos kiinteistö lämpiää öljyllä, sähköllä tai kaasulla.

### Liitä kuumaan veteen

Liitä astianpesukone lämpimään veteen (maks. 70 °C), jos kiinteistö lämpiää energiaa säästävällä lämmitystavalla, kuten kaukolämmöllä, aurinkokennoilla tai maalämmöllä. Lämminvesiliitännän käyttäminen säästää pesuaikaa ja vähentää astianpesukoneen sähkönkulutusta.

## HUOM!

Tuloveden lämpötila ei saa ylittää sallittua arvoa. Jotkin kotitaloustavaroissa käytetyt materiaalit eivät kestä voimakasta kuumuutta. Katso kohta *Herkästi vahingoittuvat astiat* luvussa *Täytä astianpesukone*.

## Sähköliitöntä

Sähköliitännän tiedot löytyvät arvokilvestä. Niiden on vastattava sähköverkon tietoja.

Astianpesukone on kytkettävä maadoitettuun pistorasiaan.

# Asennus

Pistorasia on sijoitettava asennustilan ulkopuolelle, jotta siihen pääsee helposti käsiksi astianpesukoneen asennuksen jälkeen. Älä käytä jatkojohtoja!

## Tuotteen tiedot

Arvokilvessä on QR-koodi. Skannaamalla sen saat tietoa tuotteestasi.

## Ota yhteys lähimpään huoltokeskukseen

Lue luku *Vianetsintä* ennen kuin otat yhteyttä huoltoon. Jos vikaa ei voi korjata itse, ota yhteyttä huoltoon ammattitaitoista korjausta varten, katso [www.asko.com](http://www.asko.com). Verkkosivuilta löydät myös tietoa siitä, kuinka kauan varaosia on saatavilla ja millaiset viat voit korjata itse.

Ilmoita yhteydenotossa arvokilven tiedot. Merkitse muistiin tuotenumero (1) ja sarjanumero (2).

Huomaa, että muiden kuin ammattilaisten tekemät korjaukset voivat vaarantaa käyttäjän turvallisuuden ja vaikuttaa tuotteen takuuseen.

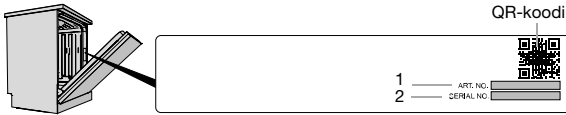

## Pesuohjelmien lkm

Pidä **PROG** ja  painettuna 3 sekunnin ajan Pesuohjelmien lkm näyttämiseksi näytöllä.

# Tekniset tiedot ja energiamerkintä

## Tekniset tiedot

Korkeus:	819-872 mm
Leveys:	596 mm
Syvyys:	554 mm
Paino:	50 kg <sup>1)</sup>
Vakiokattausten määrä:	14 <sup>2)</sup>
Vedenpaine:	0,03-1,0 MPa
Sähköliitäntä:	Katso arvokilpi
Liitäntäteho:	Katso arvokilpi

<sup>1)</sup> Paino voi vaihdella teknisten varusteiden mukaan.

<sup>2)</sup> Standardin EN 60436 mukaan.

## Tietoa kuluttajille

Tuotteet tiedot ovat osoitteessa <https://global.asko.com/energy-label>. Löydät tietoa myös EU:n EPREL-tuotetietokannasta. Skannaa astianpesukoneeseen kiinnitetyssä energiatarrassa oleva QR-koodi (tai käy sivulla <https://eprel.ec.europa.eu> ja etsi mallin nimi).

Tämä tuote sisältää valonlähteen/valonlähteitä, joiden energiatehokkuusluokka on D. Valonlähteitä on saatavana varaosana, ja ne voidaan vaihtaa astianpesukonetta vahingoittamatta lähimmässä huoltoliikkeessä tai ammattitaitoisen henkilön toimesta.

## Tietoja testauslaitokselle

Tietoa tästä tuotteesta on saatavana EU:n EPREL-tuotetietokannassa, ja tiedot voi tilata myös sähköpostitse [dishwashers@appliance-development.com](mailto:dishwashers@appliance-development.com).

Ilmoita kysymyksen yhteydessä arvokilven tiedot. Merkitse muistiin tuotenumero (1), sarjanumero (2) ja mallin nimi (3).

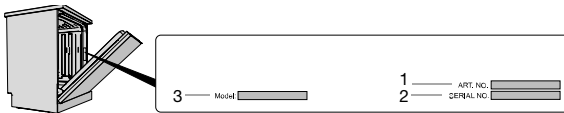

## Vaatimustenmukaisuusvakuutus

Vakuutamme, että tämä tuote täyttää voimassa olevat eurooppalaiset direktiivit ja vaatimukset nykyisten standardien mukaisesti.

# ASKO

Inspired by Scandinavia

[WWW.ASKO.COM](http://WWW.ASKO.COM)



922948-a6

*Oikeus muutoksiin pidätetään.*