

GB SAFETY WARNINGS

WASHER DRYER

For your continued safety and to reduce the risk of injury or electric shock, please follow all the safety precautions listed below.

WARNING!

- Never stop the appliance before the end of the drying cycle unless all items are quickly removed and spread out so that the heat is dissipated.
- The appliance must not be supplied through an external switching device, such as a timer, or connected to a circuit that is regularly switched on and off by a utility.
- If you will not be using the machine for a while such as when you go on holiday, disconnect the plug from the mains supply and turn off the water supply. This is particularly important if there is no drainage around the machine.
- If the water supply is left on, water pressure may build up and cause a leak. Turn off water supply after use.

General Use

- Transit bolts are used to transport the machine. You should remove these using a spanner or similar tool before you install the machine. If you do not, it will cause strong vibrations when the machine is spinning.
- Do not install your machine anywhere that is damp or exposed to explosive materials. If you do, it may cause an electric shock, fire, failure or deterioration.
- Do not pour water directly onto any part of the machine. It may cause a short circuit or electric shock.
- Items that have been soiled with substances such as cooking oil, acetone, alcohol, petrol, kerosene, spot removers, turpentine, waxes and wax removers should be washed in hot water with an extra amount of detergent before being dried in the appliance.
- Items such as foam rubber (latex foam), shower caps, water-proof textiles, rubber-backed articles and clothes or pillows fitted with foam rubber pads should not be dried in the appliance.
- The machine can be used on textiles suitable for machine washing and drying.
- **CAUTION:** Do not connect the machine to hot water. The machine

works with cold water only.

- The appliance is to be connected to the water mains using the new hose-set supplied. Old hose-sets should not be reused.
- Before you start using the machine, turn the tap on to check that the hose is properly connected. If it's not, there may be a water leak.
- Do not put too much laundry or detergent into the machine. It may cause issues with the machine or laundry.
- The appliance is not to be used if industrial chemicals have been used for cleaning.
- Lint must not be allowed to accumulate around the appliance.
- Clean the lint trap regularly (if applicable).
- Do not dry unwashed items in the appliance.
- Fabric softeners, or similar products, should be used as specified by the fabric softener instructions.
- The appliance must not be installed behind a lockable door, a sliding door or a door with a hinge on the opposite side to that of the appliance, in such a way that a full opening of the appliance door is restricted.
- Be careful not to get your laundry caught in the door when you close it. This could cause a water leak or damage your laundry.
- This appliance is intended to be used in household and similar applications such as:
 - staff kitchen areas in shops, offices and other working environments;
 - farm houses;
 - by clients in hotels, motels and other residential type environments;
 - bed and breakfast type environments.
- This appliance is not intended to be used in areas for communal use in blocks of flats or in launderettes. It is for indoor use only and not intended to be built-in.
- Adequate ventilation should be provided. The ventilation openings in the base of the machine must not be obstructed by a carpet.
- Your product is suitable to operate in ambient temperatures between 0°C and 40°C.
- Ambient temperatures between 15°C and 25°C are ideal temperatures for your product.
- The higher the spin speed, the noisier the spin cycle. The higher the spin speed, the lower the remaining moisture content in the laundry

after spinning.

- Load your appliance up to the recommended load capacity. This will help to reduce the overall energy/water consumption of washing/drying your clothes.
- Do not dismantle, repair or modify the machine. This may invalidate your guarantee and could lead to malfunction and cause fire or injury.
- Adequate ventilation has to be provided to avoid the back flow of gases into the room from appliances burning other fuels, including open fires.

Power Source and Cable

- Use an independent household dedicated mains socket. If the machine is plugged in with other appliances, it may overheat and cause a fire.
- Make sure the mains plug is pushed firmly into the socket. A loose connection may overheat and cause electrical shock or a fire.
- Check the mains lead and mains plug for any damage. If the mains cable is damaged, it must be replaced by the manufacturer, its service agent or similarly qualified persons in order to avoid a hazard.
- Unplug from the power socket before cleaning and maintenance of the machine.
- Do not touch the mains lead or mains plug with wet hands. It may cause an electric shock.
- Check the mains plug regularly for dirt. If dirt accumulates on the mains plug, it could cause a fire. To prevent this, unplug the cable and clean the mains plug with a dry rag.
- If you disconnect the mains plug, hold onto the mains plug not the cable. Pulling the cable may cause an electric shock or a fire.
- Do not use a mains plug adapter or extension cable. It may overheat and cause a fire.
- Make sure your home voltage matches the voltage displayed on the machine. If you are not sure, contact an electrician.
- The mains plug must remain accessible to allow disconnection or an all pole switch must be incorporated in the fixed wiring in accordance with the wiring regulations.
- Make sure the mains cable is not trapped by the machine, it can get damaged.
- Connect the machine to a grounded outlet protected by a fuse

complying with the values in the technical specifications. The grounding installation has to be made by a qualified electrician. Ensure the machine is installed in accordance with the local regulations.

To Prevent Injury / Damage

- Do not climb and sit on the machine. You may hurt yourself or damage the machine. Pets and children may climb into the machine. Check the machine before every operation.
- When opening and closing the door ensure you keep fingers away from the door hinge, or this could lead to injury.
- Check your washing for objects such as nails, pins, coins, clips etc. They could damage your laundry or the machine.
- To prevent any large, heavy objects (e.g., buckles, large buttons, etc.) from hitting the glass door, turn your clothing inside out or remove the heavy objects. They could damage your laundry or the machine.
- Do not wash, rinse or spin water-proof sheets or clothing. These may cause vibration or machine failure during spin-drying, which could lead to injury, damage to the machine or damage due to water leaking.
- Remove all objects from pockets such as lighters and matches.
- The door may be very hot during operation. Keep pets and children away.
- Be careful when draining hot water or any detergent from the drum.
- Do not dismantle, repair or modify the machine. It could malfunction and cause a fire or injury.
- This appliance can be used by children aged from 8 years and above and persons with reduced physical, sensory or mental capabilities or lack of experience and knowledge if they have been given supervision or instruction concerning use of the appliance in a safe way and understand the hazards involved. Children shall not play with the appliance. Cleaning and user maintenance shall not be made by children unless they are older than 8 and supervised.
- Children should be supervised to ensure that they do not play with the appliance.
- Children of less than 3 years should be kept away unless continuously supervised.
- Do not touch the laundry inside the machine, until the drum has completely stopped. Even if the drum is spinning at low speed it can

cause an injury. Take particular care of children in this respect.

- Do not place heavy or wet items on top of the appliance.
- Do not spill any liquid on the appliance, it may cause damage. Clean up any accidental spillages immediately.
- Never try to open the door forcefully. The door will unlock shortly after the end of a cycle.
- Although every care has been taken to ensure this appliance has no burrs or sharp edges, we recommend that you wear protective gloves when unpacking, installing and moving this appliance. This will prevent any injury.

WARNING



IT IS HAZARDOUS FOR ANYONE OTHER THAN AUTHORISED SERVICE PERSONNEL TO CARRY OUT SERVICING OF REPAIRS WHICH INVOLVE THE REMOVAL OF COVERS.



TO AVOID THE RISK OF AN ELECTRICAL SHOCK DO NOT ATTEMPT REPAIRS YOURSELF.



READ OPERATOR'S MANUAL

VASKEMASKIN MED TØRKETROMMEL

Følg alle forholdsreglene som er oppført nedenfor for din egen sikkerhet og for å redusere risikoen for personskade eller elektrisk støt.

ADVARSEL!

- Stopp aldri apparatet før tørkesyklusen er avsluttet, med mindre alle gjenstander tas raskt ut spres ut slik at varmen spres ut.
- Apparatet skal ikke motta strøm gjennom en ekstern bryterenhet, for eksempel et tidsur, og det må ikke kobles til en krets som regelmessig slår av og på av strømmen.
- Hvis du ikke skal bruke maskinen på en stund, som når du drar på ferie, bør du ta støpselet fra stikkontakten og stenge vannforsyningen. Dette er spesielt viktig hvis det inne finnes et avløp i nærheten av maskinen.
- Hvis vannforsyningen blir stående på, kan trykket i vannet bygge seg opp og forårsake en lekkasje. Slå av vannforsyningen etter bruk.

Generelt bruk

- Transportbolter brukes ved transport av maskinen. Du bør fjerne disse med en skiftenøkkel eller lignende verktøy før du installerer maskinen. Hvis du ikke gjør dette, kan det forårsake sterke vibrasjoner når maskinen spinner.
- Ikke installer maskinen på et sted hvor det er damp eller den er utsatt for vær. Hvis du gjør dette, kan det føre til et elektrisk støt, brann, funksjonsfeil eller forringelse.
- Ikke hell vann direkte på noen del av maskinen. Dette kan føre til en kortslutning eller elektrisk støt.
- Plagg som har blitt tilsølt med stoffer som matolje, aceton, alkohol, bensin, parafin, flekkfjerner, terpentiner, voks eller voksfjernere skal vaskes i varmt vann med ekstra vaskemiddel før de tørkes i apparatet.
- Skumgummi (latexskum), dusjletter, vanntette tekstiler, gummibelagte artikler og lignende samt klær eller puter som er utstyrt med skumgummiputer skal ikke tørkes i apparatet.
- Maskinen kan brukes på tekstiler som er egnet for vask og tørking i maskin.
- **FORSIKTIG:** Ikke koble maskinen til varmt vann. Maskinen fungerer

bare med kaldt vann.

- Apparatet må kobles til vannledningen med det nye slangesettet som følger med. Gamle slanger skal ikke brukes på nytt.
- Før du begynner å bruke maskinen, må du skru på kranen for å sjekke at slangen er riktig koblet til. Hvis den ikke er det, kan det være en vannlekkasje.
- Ikke legg for mye skittentøy eller vaskemiddel i maskinen. Det kan føre til problemer med maskinen eller tøyet.
- Ikke bruk apparatet dersom industrielle kjemikalier har blitt brukt til rengjøring.
- Ikke la det seg samle seg lo rundt apparatet.
- Rengjør lofellen regelmessig (hvis aktuelt).
- Ikke tørk noe i apparatet som ikke er vasket.
- Stoffmykner og lignende produkter skal brukes som spesifisert i instruksjonene til stoffmykneren.
- Apparatet skal ikke installeres bak en låsbar dør, en skyvedør eller en dør med hengsel på motsatt side av apparatet, slik at døren på apparatet ikke kan åpnes helt.
- Vær forsiktig så skittentøyet ikke sitter fast i døren når du lukker den. Dette kan føre til vannlekkasje eller skade på skittentøyet.
- Dette apparatet er beregnet for bruk i husholdninger og lignende bruksområder som:
 - personalrom i butikker, på kontorer og andre arbeidsplasser,
 - gårdsbruk;
 - av gjester i hoteller, moteller og andre bosteder;
 - enkle overnattingssteder.
- Dette apparatet er ikke beregnet på bruk i fellesområder i boligblokker eller i vaskerier. Det er kun til innendørs bruk og skal ikke bygges inn.
- Det må være tilstrekkelig ventilasjon. Ventilasjonsåpningene i bunnen på maskinen må ikke tildekkes av et teppe.
- Produktet kan brukes i omgivelsestemperaturer mellom 0 og 40 °C.
- Omgivelsestemperaturer mellom 15 og 25 °C er ideelle for produktet.
- Når sentrifugeringshastigheten er høyere, lager det mer lyd. Når sentrifugeringshastigheten er høyere, blir tøyet mindre fuktig.
- Last apparatet opp til den anbefalte lastekapasiteten. Dette bidrar til å redusere samlet energi-/vannforbruk til vasking/tørking av klær.

- Ikke demonter, reparer eller modifier maskinen. Dette kan gjøre garantien ugyldig, føre til funksjonsfeil og forårsake brann eller personskade.
- Det må være tilstrekkelig ventilasjon til å unngå at det tilbakestrømmer gasser inn i rommet fra forbrenning av annet brensel, inkludert åpen ild.

Strømkilde og kabel

- Bruk en egen stikkontakt i hjemmet. Hvis maskinen er koblet til med andre apparater, kan den overopphete og forårsake en brann.
- Sørg for at støpselet er satt godt inn i stikkontakten. En løs tilkobling kan overopphete og forårsake elektrisk sjokk eller brann.
- Sjekk strømledningen og pluggen for skade. Hvis strømkabelen er skadet, må den skiftes av produsenten eller av produsentens servicerepresentant, eller av en tilstrekkelig kvalifisert person.
- Trekk ut stikkontakten før rengjøring og vedlikehold av maskinen.
- Ikke ta på strømledningen eller pluggen med våte hender. Dette kan føre til elektrisk sjokk.
- Sjekk strømpluggen ofte for skitt. Hvis skitt samler seg opp på pluggen, kan det føre til brann. For å forhindre dette, koble fra kabelen og rengjør pluggen med en tørr klut.
- Hvis du kobler fra pluggen, må du holde i pluggen og ikke kabelen. Hvis du trekker i ledningen kan dette føre til elektrisk sjokk eller brann.
- Ikke bruk en pluggadapter eller skjøteledning. Den kan overopphete og forårsake brann.
- Sørg for at spenningen i huset samsvarer med spenningen som vises på maskinen. Hvis du ikke er sikker, ta kontakt med en elektriker.
- Stikkontakten må være tilgjengelig for å kunne koble den fra, ellers må en bryter med alle poler innarbeides i den faste ledningen i samsvar med forskriftene for ledninger.
- Sørg for på at strømledningen ikke kommer i klem av maskinen, da den kan bli skadet.
- Koble maskinen til en jordet stikkontakt beskyttet av en sikring som samsvarer med verdiene i de tekniske spesifikasjonene. Installasjon av jording må utføres av en kvalifisert elektriker. Sørg for at maskinen blir installert i samsvar med lokale forskrifter.

For å forhindre personskade/skade

- Ikke klatre på eller sitt på maskinen. Du kan skade deg selv eller maskinen. Husdyr og barn kan klatre inn i maskinen. Kontroller maskinen før hver gang du bruker den.
- Når du åpner og lukker døren må du holde fingrene unna hengselen på døren ellers kan dette skade fingrene dine.
- Sjekk skittentøyet for ting som spiker, mynter, klemmer eller lignende. Disse kan skade skittentøyet eller maskinen.
- For å forhindre at store, tunge gjenstander (f.eks. spenner, store knapper osv.) treffer glassdøren må du vrenge klærne eller fjerne de tunge gjenstandene. De kan skade tøyet eller maskinen.
- Ikke vask, skyll eller sentrifuger vannsikre laken eller tøy. Disse kan forårsake vibrasjon eller feil med maskinen under sentrifugering, som kan føre til personskade, skade på maskinen eller skade på grunn av vannlekkasje.
- Fjern alle ting fra lommene, som lightere og fyrstikker.
- Døren kan være veldig varm under drift. Hold kjæledyr og barn borte.
- Vær forsiktig når du tømmer varmt vann eller vaskemiddel fra trommelen.
- Ikke demonter, reparer eller modifier maskinen. Maskinen kan svikte og forårsake brann eller personskade.
- Dette apparatet kan brukes av personer fra og med åtte år og personer med reduserte fysiske-, sensoriske- eller mentale evner eller mangel på erfaring og kunnskap hvis de er under tilsyn eller har mottatt instruksjoner om bruk av apparatet på en sikker måte og forstår faren dette innebærer. Barn skal ikke leke med apparatet. Barn må ikke foreta rengjøring og vedlikehold uten at de er åtte år eller eldre og under tilsyn.
- Barn må være under tilsyn for å sikre at de ikke leker med apparatet.
- Barn under 3 år skal holdes unna med mindre de holdes under oppsyn hele tiden.
- Ikke ta på skittentøyet inni maskinen før trommelen har stoppet helt. Selv om trommelen spinner ved en lav hastighet kan dette føre til skade. Vær spesielt forsiktig med barn.
- Ikke legg tunge eller våte ting på toppen av apparatet.
- Hvis du søler væske på apparatet, kan det føre til alvorlig skade. Rengjør umiddelbart utilsiktet utslipp.

- Prøv aldri å åpne døren med makt. Døren låses opp kort tid etter at en syklus er ferdig.
- Selv om det er tatt hensyn for å hindre at apparatet har noen skarpe kanter, anbefaler vi at du bruker vernehansker når du pakker ut, installerer og flytter på apparatet. Dette vil forhindre skade.

ADVARSEL



DET ER FARLIG FOR ALLE ANDRE ENN AUTORISERT SERVICEPERSONELL Å UTFØRE SERVICE ELLER REPARASJONER SOM INNEBÆRER FJERNING AV DEKSLER.



FOR Å UNNGÅ RISIKOEN FOR ELEKTRISK STØT MÅ DU IKKE FORSØKE Å REPARERE NOE SELV.



LES BRUKERHÅNDBOKEN

KOMBINERAD TVÄTTMASKIN/TORKTUMLARE

För fortsatt säkerhet och för att minska risken för skador eller elektriska stötar, följ alla säkerhetsåtgärder som listas nedan.

VARNING!

- Stoppa aldrig maskinen innan torkprogrammet är slut, såvida inte allt innehåll snabbt tas ut och sprid ut så att värmen försvinner.
- Maskinen får inte tillföras ström genom en extern kopplingsanordning, såsom en timer eller anslutas till en krets som regelbundet slås på och av.
- Om du inte kommer att använda tvättmaskinen på ett tag, exempelvis om du åker på semester, dra ut kontakten ur eluttaget och stäng av vattentillförseln. Detta är särskilt viktigt om det inte finns någon avloppsbrunn vid maskinen.
- Om vattentillförseln lämnas på kan vattentrycket byggas upp och orsaka läckage. Stäng av vattenkranen efter användning.

Allmän användning

- Transitbultarna används för att transportera maskinen. Du bör ta bort dessa med en skruvnyckel eller liknande verktyg innan du installerar maskinen. Om du inte gör det kommer det att orsaka kraftiga vibrationer när maskinen centrifugerar.
- Installera inte maskinen där det är fuktigt eller där den utsätts för explosiva material. Om du gör det kan det resultera i elektriska stötar, brand, fel eller försämring.
- Häll inte vatten direkt på någon del av maskinen. Det kan orsaka kortslutning eller ge elektriska stötar.
- Föremål som doppas i matlagingsolja, aceton, alkohol, bensin, fotogen, fläckborttagare, terpentin, vax och vaxborttagare ska tvättas i varmt vatten med extra tvättmedel innan de torkas i maskinen.
- Material som skumgummi (latexskum), duschkössor, vattentåliga textilier, produkter och kläder med gummerad baksida eller örngott med skumgummidynor ska inte torkas i maskinen.
- Maskinen kan användas för textilier som lämpar sig för att tvättas och torkas i maskin.
- **FÖRSIKTIGHET!** Anslut inte maskinen till varmvatten. Maskinen arbetar enbart med kallvatten.

- Maskinen ska anslutas till vattenledningen med den nya medföljande slanguppsättningen. Gamla slangar ska inte återanvändas.
- Innan du börjar använda maskinen, vrid på kranen för att kontrollera att slangen är ordentligt ansluten. Om den inte är det kan det finnas en vattenläcka.
- Placera inte för mycket tvätt eller tvättmedel i maskinen. Det kan orsaka problem med maskinen eller tvätten.
- Använd inte maskinen om industrikemikalier har använts för rengöring.
- Ludd får inte samlas runt maskinen.
- Rengör luddfiltret regelbundet (i förekommande fall).
- Torka inte otvättade plagg i maskinen.
- Sköljmedel eller liknande material ska användas enligt specifikationerna från sköljmedelstillverkaren.
- Maskinen får inte installeras bakom en låsbar dörr, skjutdörr eller dörr med gångjärn på motsatta sidan i förhållande till maskinen, så att maskinens lucka inte kan öppnas helt.
- Var noga med att din tvätt inte fastnar i luckan när du stänger den. Detta kan orsaka vattenläckage eller skador på tvätten.
- Denna maskin är avsedd för hushållsbruk och liknande användningsområden som:
 - personalkök i butiker, kontor och arbetsplatser,
 - fritidshus,
 - av kunder på hotell, motell och andra typer av boendemiljöer,
 - B&B-miljöer.
- Maskinen är inte avsedd att användas på platser för gemensamt bruk i höghus eller tvättinrättningar. Den är endast avsedd för inomhusbruk men inte för inbyggnad.
- Tillräcklig ventilation måste finnas. Ventilationsöppningarna på maskinens nederdel får inte täckas med en matta.
- Denna produkt är avsedd att användas i temperaturer mellan 0 °C och 40 °C.
- Omgivande temperaturer mellan 15 °C och 25 °C är perfekta för maskinen.
- Ju högre centrifugeringshastighet, desto bullrigare centrifugeringscykel. Ju högre centrifugeringshastighet, desto mindre kvarvarande fuktinnehåll i tvätten efter centrifugeringen.

- Fyll maskinen upp till den rekommenderade lastkapaciteten. Det hjälper dig att minska den totala energi-/vattenförbrukningen för att tvätta/torka din tvätt.
- Ta inte isär, reparera eller modifiera maskinen. Det kan göra garantin ogiltig och leda till att maskinen inte fungerar och orsaka eldsvåda eller personskada.
- Adekvat ventilation måste finnas för att förhindra att gaser flödar tillbaka in i rummet från apparater som bränner andra bränslen, inklusive öppen eld.

Strömkälla och kabel

- Använd ett separat eluttag som enbart är för maskinen. Om maskinen kopplas in tillsammans med andra apparater kan den överhettas och orsaka brand.
- Se till att kontakten är ordentligt intryckt i uttaget. En lös anslutning kan överhettas och orsaka elektriska stötar eller brand.
- Kontrollera om elsladden eller kontakten har några skador. Om medföljande sladd är skadad måste den bytas ut av tillverkaren, dess serviceagent eller liknande kvalificerad person för att undvika faror.
- Dra ut kontakten före rengöring och underhåll av maskinen.
- Vidrör inte elkabeln eller kontakten med våta händer. Det kan ge elektriska stötar.
- Kontrollera elkontakten regelbundet om den är smutsig. Om smuts samlas på elkontakten kan det orsaka brand. För att förhindra detta, koppla ur elkabeln och rengör elkontakten med en torr trasa.
- Om du kopplar ifrån elkontakten, håll i själva kontakten och inte i kabeln. Om du drar i kabeln kan det orsaka elektriska stötar eller brand.
- Använd inte en kontakt med flera uttag eller en förlängningskabel. Den kan överhettas och orsaka brand.
- Se till att spänningen i hushållet matchar spänningen som visas på maskinen. Om du är osäker kontakta en elektriker.
- Kontakten måste vara åtkomlig så att den kan dras ur eller måste det finnas en allpolig strömbrytare i den fasta ledningen i enlighet med installationsbestämmelserna.
- Försäkra dig om att elkabeln inte fastnat i maskinen, eftersom den kan skadas.
- Anslut maskinen till ett jordat uttag som är skyddat med en säkring som uppfyller kraven i de tekniska specifikationerna. Den jordade

installationen måste göras av en kvalificerad elektriker. Försäkra dig om att maskinen är installerad i överensstämmelse med de lokala föreskrifterna.

För att förhindra person- och materiella skador

- Klättra inte upp eller sitt på maskinen. Du kan skada dig själv eller skada maskinen. Djur och barn kan klättra in i maskinen. Kontrollera maskinen innan du använder den.
- När du öppnar eller stänger luckan se till att du inte har fingrarna i vägen för luckans gångjärn eftersom det kan leda till skador.
- Kontrollera om tvätten innehåller föremål såsom spikar, nålar, mynt, gem osv. De kan skada din tvätt eller maskinen.
- För att förhindra att tunga föremål (t.ex. spännen, stora knappar osv.) slår till glasluckan ska plaggen vändas ut och in eller de tunga föremålen tas bort. De kan skada tvätten eller maskinen.
- Tvätta, skölj eller centrifugera inte vattentäta tyger eller kläder. De kan orsaka vibrationer eller fel på maskinen under centrifugeringen vilket kan leda till skador, skador på tvättmaskinen eller skador på grund av vattenläckage.
- Ta ut alla föremål i fickorna, exempelvis tändare och tändstickor.
- Glasluckan kan bli väldigt varm under användningen. Håll barn och husdjur borta från.
- Var försiktig vid tömning av hett vatten eller tvättmedel från trumman.
- Ta inte isär, reparera eller modifiera maskinen. Det kan orsaka funktionsfel och brand eller skador.
- Denna apparat kan användas av barn över 8 år och av personer med reducerad fysisk, sensorisk eller mental förmåga, eller personer utan erfarenhet och kunskap om de fått handledning eller instruktioner om hur produkten ska användas på ett säkert sätt och förstår farorna som kan uppstå. Låt inte barn leka med produkten. Rengöring och användarunderhåll skall inte utföras av barn under 8 år som är utan uppsikt.
- Barn skall hållas under uppsikt så att de inte leker med apparaten.
- Barn under 3 år ska inte vistas i närheten utan kontinuerlig uppsikt.
- Vidrör inte tvätten inuti maskinen innan trumman stannat helt och hållet. Även om trumman snurrar med låg hastighet kan det orsaka skador. Var särskilt uppmärksam på barn i detta avseende.
- Placera inga föremål ovanpå maskinen.
- Spill inte vätska på maskinen, det kan orsaka allvarliga skador. Torka upp allt spill med en gång.

- Försök aldrig att öppna luckan med våld. Luckan låses upp strax efter att varje cykel avslutats.
- Trots att alla åtgärder vidtagits för att säkerställa att det inte ska finnas några grader eller vassa kanter, rekommenderar vi att man använder skyddshandskar när man packar upp, installerar och flyttar maskinen. Det förhindrar personskador.

VARNING



DET ÄR FARLIGT FÖR ALLA ÄN BEHÖRIG SERVICEPERSONAL ATT UTFÖRA SERVICE ELLER REPARATIONER VILKA INVOLVERAR BORTTAGNING AV HÖLJET.



FÖR ATT UNDVIKA RISK FÖR ELEKTRISKA STÖTAR SKA DU INTE FÖRSÖKA ATT REPARERA SJÄLV.



LÄS BRUKSANVISNINGEN

KUIVAAVA PYYKINPESUKONE

Varmista turvallisuus ja vähennä loukkaantumisen tai sähköiskun vaaraa noudattamalla kaikkia alla lueteltuja varotoimia.

VAROITUS!

- Älä koskaan pysäytä laitetta ennen kuin kuivausvaihe on päättynyt, jollei kaikkia vaatekappaleita poisteta nopeasti ja levitetä, jotta lämpö pääsee haihtumaan.
- Laitteeseen ei saa syöttää virtaa ulkoisen kytkentälaitteen, kuten ajastimen, kautta, tai liittää virtapiiriin, jota jokin sovellus kytkee säännöllisesti päälle ja pois.
- Jollet käytä laitetta pitkään aikaan, kuten lomamatkan aikana, irrota pistoke pistorasiasta ja kytke vedentulo pois päältä. Tämä on erityisen tärkeää, jos koneen lähellä ei ole lattiakaivoa.
- Jos vedensyöttö jätetään auki, vedenpaine voi kohota ja aiheuttaa vuodon. Kytke vedensyöttö pois päältä käytön jälkeen.

Yleinen käyttö

- Ankkuripultteja käytetään koneen kuljetuksessa. Ne tulee poistaa kiintoavaimella tai vastaavalla työkalulla ennen koneen asentamista. Jos niitä ei poisteta, ne aiheuttavat voimakasta tärinää koneen pyöriessä.
- Älä asenna konetta kosteaan paikkaan, tai joissa se altistuu räjähtäville materiaaleille. Tällaiset olosuhteet voivat aiheuttaa sähköiskuja, tulipaloja, laitevikoja tai kulumista.
- Älä kaada vettä suoraan minkään koneen osan päälle. Tästä voi aiheutua oikosulku tai sähköisku.
- Kohteet, jotka ovat likaantuneet esim. ruokaöljystä, asetonista, alkoholista, bensiinistä, paloöljystä, tahrannoistainoaineista, tärpätistä, vahoista ja vahanpoistoaineista, tulee pestä kuumassa vedessä ylimääräisellä annoksella pesuainetta ennen niiden kuivaamista laitteessa.
- Kohteita, kuten vaahtokumi (lateksivaahto), suihkumyssyt, vedenpitävät tekstiilit, kumialustaiset esineet ja vaatteet tai tyynyt, jotka on täytetty vaahtokumitäytteillä, ei saa kuivata laitteessa.
- Koneessa saa pestä tekstiileillä, jotka ovat konepesun- ja kuivauksen kestäviä.

- VAARA: Älä kytke konetta kuumavesijohtoon. Kone toimii vain kylmällä vedellä.
- Laite on liitettävä vesijohtoverkkoon toimitukseen kuuluvilla uusilla letkusarjoilla. Vanhoja letkusarjoja ei saa käyttää uudelleen.
- Avaa hana ennen koneen käyttämistä varmistaaksesi, että letku on kunnolla kiinnitetty. Jos ei, voi tapahtua vesivuoto.
- Älä pane koneeseen liikaa pyykkiä tai pesuainetta. Se voi aiheuttaa ongelmia koneelle tai pyykille.
- Laitetta ei saa käyttää, jos puhdistukseen on käytetty teollisia kemikaaleja.
- Nukkaa ei saa antaa kertyä laitteen ympärille.
- Puhdista nukkaerotin säännöllisesti (tarvittaessa).
- Älä kuivaa laitteessa pesemätöntä pyykkiä.
- Huuhteluaineita tai vastaavia tuotteita tulee käyttää huuhteluaineen valmistajan ohjeiden mukaisesti.
- Laitetta ei saa asentaa lukittavan oven, liukuoven tai oven kuivausrummun vastakkaisella puolella olevan sarananpuolen taakse niin, että laitteen luukun kokonaan avautuminen on rajoitettu.
- Varmista, ettei pyykkiä jää luukun väliin, kun suljet sen. Tämä voi aiheuttaa vedenvuotoa tai vahingoittaa pyykkiä.
- Tämä laite on tarkoitettu käytettäväksi kotitaloudessa ja samanlaisissa sovelluksissa kuten:
 - henkilöstön keittiöalueet kaupoissa, toimistoissa ja muissa työympäristöissä;
 - maataloilla;
 - asiakkailta hotelleissa, motelleissa ja muissa majoitustiloissa;
 - bed and breakfast -tyyppisissä ympäristöissä.
- Laitetta ei ole tarkoitettu käytettäväksi yhteisöllisessä käytössä useiden huoneistojen asunnoissa tai itsepalvelupesuloissa. Se on tarkoitettu vain sisäkäyttöön, mutta ei kaappiin upotettuna.
- Riittävästä tuuletuksesta on huolehdittava. Koneen pohjassa olevia ilmanvaihtoaukkoja ei saa tukkia matolla.
- Tämä laite on tarkoitettu käytettäväksi tiloissa, joiden lämpötilojen vaihteluväli on 0–40 °C.
- Ympäristön lämpötila 15–25 °C on tuotteen käytölle ihanteellinen.
- Mitä korkeampi linkousnopeus, sitä äänekkäämpi linkousohjelma. Mitä korkeampi linkousnopeus, sitä vähemmän kosteutta jää pyykkeihin linkouksen jälkeen.

- Lisää laitteeseen pyykkiä enintään suositeltu kuormakapasiteettimäärä. Tämä vähentää yleistä energian/veden kulutusta vaatteita pestessä/kuivattaessa.
- Älä pura, korjaa tai mukauta konetta. Se voi mitätöidä takuun ja aiheuttaa toimintahäiriön ja johtaa tulipaloon tai vammaan.
- On huolehdittava riittävästä ilmanvaihdosta, jotta vältetään kaasujen takaisinvirtaus huoneeseen muita polttoaineita polttavista laitteista, myös avotulesta.

Virtalähde ja virtajohto

- Käytä itsenäistä, kotitalouskäyttöön tarkoitettua pistorasiaa. Jos kone kytketään samaan pistorasiaan muiden laitteiden kanssa, se voi ylikuumentua ja syttyä palamaan.
- Varmista, että pistoke on työnnetty lujasti pistorasiaan. Löysä kytkentä voi ylikuumentaa ja aiheuttaa sähköiskun tai tulipalon.
- Tarkista virtajohto ja virtapistoke vaurioiden varalta. Jos virtajohto on vaurioitunut, valmistajan tai huoltoedustajan tai vastaavasti pätevien henkilöiden täytyy se vaihtaa vaaran välttämiseksi.
- Irrota pistoke pistorasiasta ennen koneen puhdistusta ja kunnossapitoa.
- Älä kosketa virtajohtoon tai pistotulppaan märin käsin. Se voi aiheuttaa sähköiskun.
- Tarkista pistokkeen puhtaus säännöllisesti. Jos pistokkeeseen kertyy likaa, seurauksena voi olla tulipalo. Ehkäise tulipaloja irrottamalla virtajohto ja puhdistamalla pistoke kuivalla liinalla.
- Pidä pistoketta irrottaessasi kiinni pistokkeesta, ei johdosta. Johdosta vetäminen voi aiheuttaa sähköiskun tai tulipalon.
- Älä käytä pistotulppasovitinta tai jatkojohtoa. Ne voivat ylikuumentaa ja aiheuttaa tulipalon.
- Varmista, että kotisi sähköjännite vastaa koneen arvokilpeen merkittyä jännitettä. Jos et ole varma, ota yhteyttä sähköasentajaan.
- Pistorasian on sijaittava helppopääsyisessä paikassa johdon nopeaa irrottamista varten tai on liitettävä moninapakytkimeen johdotussäädösten mukaisesti.
- Varmista, että verkkokaapeli ei jää kiinni koneeseen, sillä se voi vahingoittua.
- Liitä kone maadoitettuun pistorasiaan, jota suojaa teknisten tietojen arvojen mukainen sulake. Vain pätevä sähkötekniikko saa tehdä maadoitusasennuksen. Varmista, että kone on asennettu paikallisten säädösten mukaisesti.

Vamman/vahingon välttämiseksi

- Älä nouse tai istuudu koneen päälle. Voit loukata itsesi tai vahingoittaa konetta. Lemmikit tai lapset voivat kiivetä koneen päälle. Tarkista kone ennen jokaista käyttöä.
- Pidä sormet poissa luukun saranoiden läheltä, kun avaat ja suljet luukkua. Muutoin sormet voivat loukkaantua.
- Poista pyykin joukosta naulat, hiuspinnit, kolikot ja muut esineet. Ne voivat vahingoittaa pyykkiä tai konetta.
- Estääksesi kookkaiden, painavien kohteiden (esim. soljet, suuret napit jne.) osumisen lasiluukkuun, käännä vaatteet nurin päin tai poista painavat esineet. Ne voivat vahingoittaa pyykkiä tai konetta.
- Älä pese, huuhtele tai linkoa vedenpitäviä lakanoita tai vaatteita. Nämä voivat aiheuttaa tärinää tai koneen hajoamisen linkouksen aikana, ja tästä voi seurata loukkaantumisia, vahinkoja koneelle tai vedenvuodon aiheuttamia vahinkoja.
- Poista taskuista kaikki esineet, kuten sytyttimet ja tulitikut.
- Ovesta voi tulla hyvin kuuma toiminnan aikana. Pidä lemmikit ja lapset loitolla.
- Ole varovainen tyhjentäessäsi rummusta kuumaa vettä tai pesuaineita.
- Älä pura, korjaa tai mukauta konetta. Koneeseen voi tulla toimintahäiriö, joka voi aiheuttaa tulipalon tai loukkaantumisen.
- Tätä laitetta saavat käyttää yli 8-vuotiaat ja sellaiset henkilöt, joiden fyysiset, aistimelliset tai henkiset kyvyt ovat alentuneet tai joilla ei ole kokemusta tai tietoutta laitteen käytöstä, jos heiltä valvotaan ja he saavat ohjeet laitteen turvalliseen käyttöön ja he ymmärtävät, mitä vaaroja laitteen käyttöön liittyy. Lapset eivät saa leikkiä laitteella. Vain yli 8-vuotiaat lapset saava puhdistaa laitteen ja suorittaa käyttäjän kunnossapitotehtäviä aikuisen valvonnassa.
- Lapsia tulisi valvoa, jotta he eivät leiki laitteella.
- Alle 3-vuotiaat lapset on pidettävä loitolla, jollei heitä valvota jatkuvasti.
- Älä koske koneen sisällä olevaan pyykkiin ennen kuin rumpu on kokonaan pysähtynyt. Myös hitaasti pyörivä rumpu voi aiheuttaa loukkaantumisen. Valvo tämän suhteen erityisen huolella lapsia.
- Älä aseta painavia tai märkiä kohteita laitteen päälle.
- Älä kaada mitään nestettä laitteeseen, voi johtaa laitteen vahingoittumiseen. Pyyhi mahdolliset vuodot heti pois.
- Älä koskaan yritä avata luukkua väkisin. Luukun lukitus avautuu

kohta pesuohjelman loppuun suorituksen jälkeen.

- Vaikka kaikki tarpeellinen on tehty sen varmistamiseksi, ettei tässä koneessa olisi särmiä tai teräviä reunoja, on suositeltavaa käyttää suojahansikkaita tätä konetta asennettaessa tai siirrettäessä. Tällä estetään mahdolliset vammat.

VAROITUS



VAIN VALTUUTETUT HUOLTOHENKILÖT SAAVAT TEHDÄ HUOLTO- JA KORJAUSTÖITÄ, JOTKA EDELLYTTÄVÄT KOTELON AVAAMISTA. NÄMÄ TYÖT OVAT VAARALLISIA.



SÄHKÖISKUVAARAN VUOKSI ET SAA YRITTÄÄ KORJATA KONETTA ITSE.



LUE KÄYTTÄJÄN OPAS

VASKEMASKINE OG TØRRETUMBLER

For at nedsætte risikoen for personskade og elektrisk stød skal du følge alle nedenstående sikkerhedsforholdsregler.

ADVARSEL!

- Apparatet må aldrig stoppes før det er færdig, medmindre alle genstande hurtigt tages ud og spredes, så varmen spredes.
- Dette produkt ikke strømforsynes via en ekstern afbryder, såsom en timer, eller sluttes til et kredsløb, der jævnligt tændes og slukkes af en afbryder.
- Hvis maskinen ikke skal bruges i længere tid, hvis du for eksempel rejser på ferie, skal du trække stikket ud af stikkontakten og lukke for vandtilførslen. Dette er især vigtigt, hvis der ikke er noget afløb omkring maskinen.
- Hvis vandforsyningen er åben, kan der opbygges et tryk, hvilket kan medføre lækage. Sluk for vandforsyningen efter brug.

Almindeligt brug

- Låsebolte bruges ved transport af maskinen. Fjern disse med en skruenøgle eller lignende værktøj inden installation af maskinen. I modsat fald kan det give stærke vibrationer, når maskinen centrifugerer.
- Maskinen på ikke opstilles et sted, hvor den udsættes for fugt eller eksplosive materialer. Hvis du gør det, kan det give elektrisk stød samt medføre brand, fejlfunktion og forringelse.
- Kom ikke vand direkte på nogen af maskinens dele. Det kan medføre kortslutning og give elektrisk stød.
- Tøj, der er plettet med stoffer, såsom madolie, acetone, alkohol, benzin, parafin, pletfjernere, terpentiner, voks og voks-fjernere, skal vaskes i varmt vand med en ekstra mængde vaskemiddel, inden de tørres i apparatet.
- Produkter, såsom skumgummi (latexskum), brusekapsler, vandtætte tekstiler, genstande med gummi på og tøj eller puder med skumgummi på, må ikke tørres i apparatet.
- Maskinen kan bruges på tekstiler, der er egnede til maskinvask og tørring.
- **ADVARSEL:** Maskinen må ikke sluttes til varmt vand. Maskinen er

kun beregnet til koldt vand.

- Maskinen skal tilsluttes vandforsyningen med nye slanger. Gamle slanger må ikke bruges igen.
- Inden du begynder at bruge maskinen, skal du åbne for vandtilførslen for at tjekke, at slangen er korrekt forbundet. Hvis den ikke er det, kan der være en lækage.
- Kom ikke for meget tøj eller vaskemiddel i maskinen. Det kan give problemer med maskinen eller tøjvasket.
- Apparatet må ikke bruges, hvis industrielle kemikalier er blevet brugt til rengøring.
- Undgå, at fnug samler sig i apparatet.
- Rengør fnugfælden regelmæssigt (hvis relevant).
- Tør ikke uvaskede genstande i apparatet.
- Blødgøringsmidler eller lignende produkter skal anvendes i henhold til instruktionerne.
- Apparatet må ikke installeres bag en dør der kan låses, en skydedør eller en dør med et hængsel på modsat side af apparatet, så dets låge ikke kan åbnes helt.
- Pas på, at vasketøjet ikke kommer i klemme i lugen, når den lukkes. Det kan give lækage og ødelægge tøjet.
- Dette apparat er beregnet til brug i husholdnings- og lignende steder, såsom:
 - Personalekøkkener i butikker, kontorer og andre arbejdspladser;
 - gårde;
 - af gæster på hoteller, moteller og andre boligmiljøer;
 - bed & breakfast-miljøer.
- Dette apparat er ikke beregnet til brug i områder til fælles brug i lejlighedsblokke eller på vaskerier. Det er kun beregnet til indendørs brug, og det er ikke beregnet til indbygget brug.
- Der skal være tilstrækkelig ventilation i rummet, hvor apparatet bruges. Ventilationsåbningerne på maskinens bund må ikke blokeres med fx et tæppe.
- Dette produkt er beregnet til brug i en omgivende temperatur på 0°C til 40°C
- Omgivelsestemperaturer mellem 15 °C og 25 °C er ideelle temperaturer til dette produkt.
- Jo højere centrifugeringshastigheden, jo mere larmer den. Jo højere centrifugeringshastighed, jo lavere er det resterende

fugtighedsindhold i tøjet efter centrifugeringen.

- Fyld kun apparat op til den anbefalede kapacitet. Dette reducerer det samlede energi- og vandforbrug, når tøjet vaskes/tørres.
- Skil ikke maskinen ad og forsøg ikke selv at reparere eller ændre den. Dette kan ugyldiggøre din garanti og kan føre til funktionsfejl og forårsage brand eller personskade.
- Der skal være tilstrækkelig ventilation, så gasser ikke strømmer tilbage ind i rummet fra produktforbrænding af andre brændstoffer, herunder åben ild.

Strømkilde og -kabel

- Brug en stikkontakt i boligen, der ikke bruges til andre ting. Hvis maskinen er forbundet til kontakten sammen med andet udstyr, kan det medføre overophedning og forårsage brand.
- Kontroller, at stikket sidder korrekt i kontakten. En løs forbindelse kan medføre overophedning samt forårsage elektrisk stød og brand.
- Tjek el-ledningen og stikket for eventuel skade. Hvis el-ledningen er beskadiget, skal den, for at undgå fare, udskiftes af enten fabrikanten, hans servicerepræsentant eller af en tilsvarende kvalificeret person.
- Træk stikket ud af stikkontakten inden rengøring og vedligeholdelse af maskinen.
- Rør ikke ledningen eller stikket med våde hænder. Det kan give elektrisk stød.
- Tjek jævnlige stikket for urenheder. Hvis der samler sig støv, kan det medføre brand. For at forhindre dette skal du fjerne ledningen fra kontakten og rengøre stikket med en tør klud.
- Når du fjerner stikket, skal du trække i dette, ikke i ledningen. Hvis du trækker i ledningen, kan det give elektrisk stød eller medføre brand.
- Brug ikke en adapter eller en forlængerledning. Disse kan overophede og medføre brand.
- Kontroller, at hustandsspændingen svarer til spændingen anført på maskinen. Hvis du ikke er sikker, skal du kontakte en elektriker.
- Stikkontakten skal altid være tilgængelig, så stikket kan trækkes ud, eller der skal monteres en afbryder på ledning, som skal være i overensstemmelse med reglerne for ledningsføringer.
- Sørg for, at ledningen ikke klemmes af maskinen, da dette kan beskadige den.
- Maskinen skal sluttes til en jordforbundet stikkontakt, der er

beskyttet af en sikring, der overholder værdierne i de tekniske specifikationer. Jordforbindelsen skal udføres af en kvalificeret elektriker. Sørg for, at maskinen opstilles i overensstemmelse med de lokale regler.

Sådan undgås personskade/beskadigelse

- Ingen på kravle på eller sidde på maskinen. Personer kan komme til skade og maskinen kan beskadiges. Dyr og børn kan klatre ind i maskinen. Kontroller altid maskinen inden den bruges.
- Når du åbner og lukker lugen, skal du holde fingrene væk fra lugens hængsel, idet du ellers kan risikere at komme til stude.
- Tjek vaskemaskinen for søm, pinde, mønter, clips osv. Disse ting kan skade vasketøjet og maskinen.
- For at undgå at store, tunge genstande (fx spænder, store knapper osv.) rammer glaslågen, skal du vende dit tøj med vrangen udad, eller fjerne de tunge genstande. Disse kan beskadige dit vasketøj eller maskinen.
- Vask, skyl og centrifuger ikke vandtætte materialer. Det kan medføre vibrationer eller maskinfejl under centrifugeringen, hvilket igen kan medføre person- og maskinskade samt skade på grund af lækage.
- Fjern alle genstande fra lommerne, såsom lightere og tændstikker.
- Glaslågen kan blive meget varm under brug. Hold kæledyr og børn væk.
- Vær forsigtig, når du tømmer trumlen for varmt vand eller vaskemiddel.
- Skil ikke maskinen ad og forsøg ikke selv at reparere eller ændre den. Maskinen kan fejlfungere med brand og personskade til følge.
- Dette apparat kan bruges af børn fra 8 år og derover, samt personer med nedsatte fysiske og mentale evner, nedsat følesans eller manglende erfaring og viden, når de er blevet vejledt eller instrueret i hvordan apparatet bruges på en sikker måde og forstår de involverede risici. Børn må ikke lege med apparatet. Rengøring og vedligeholdelse må ikke udføres af børn, medmindre de er 8 år og derover og er under opsyn .
- Børn skal være under opsyn for, at sikre at de ikke leger med apparatet.
- Børn under 3 år skal holdes væk, medmindre de er under konstant overvågning.
- Rør ikke tøjet inde i maskinen, indtil trumlen står helt stille. Selv hvis trumlen drejer meget langsomt rundt, kan den forårsage skade.

Dette gælder især i relation til børn.

- Placer aldrig tunge eller våde genstande oven på apparatet.
- Undgå, at spilde væske på apparatet, da dette kan beskadige det. Rengør straks eventuelle utilsigtede spild.
- Lågen må aldrig tvinges, når den åbnes. Lågen låser op kort efter vasken er færdig.
- Selvom vi gør at for, at denne maskine ikke har grater eller skarpe kanter, anbefaler vi, at du bruger beskyttelseshandsker, når maskinen pakkes ud, opstilles og flyttes. På denne måde undgår du skader.

ADVARSEL



DET ER FARLIGT FOR ALLE ANDRE END AUTORISEREDE TEKNIKERE AT UDFØRE REPARATIONER, SOM INDEBÆRER FJERNELSE AF DÆKSLER.



FOR AT UNDGÅ RISIKOEN FOR ELEKTRISK STØD MÅ DU IKKE SELV FORSØGE AT REPARERE MASKINEN.



LÆS BRUGSVEJLEDNINGEN



GB

The symbol on the product or its packaging indicates that this product must not be disposed of with your other household waste. Instead, it is your responsibility to dispose of your waste equipment by handing it over to a designated collection point for the recycling of waste electrical and electronic equipment. The separate collection and recycling of your waste equipment at the time of disposal will help conserve natural resources and ensure that it is recycled in a manner that protects human health and the environment.

For more information about where you can drop off your waste for recycling, please contact your local authority, or where you purchased your product.

NO

Symbolet på produktet eller emballasjen indikerer at produktet ikke må kastes sammen med annet husholdningsavfall. I stedet er det ditt ansvar å avhende utstyret ved å levere det til et egnet innsamlingssted for resirkulering av elektrisk og elektronisk utstyr. Separat innsamling og gjenvinning av kassert utstyr på tidspunktet for deponering vil bidra til å bevare naturressurser og sikre at det resirkuleres på en måte som beskytter helse og miljø.

For mer informasjon om hvor du kan levere avfall til gjenvinning, kan du kontakte lokale myndigheter, eller der du kjøpte produktet.

SE

Symbolen på produkten eller dess förpackning indikerar att denna produkt inte får kastas bort tillsammans med ditt vanliga hushållsavfall. Istället är det ditt ansvar att slänga bort utrustningen genom att lämna över den till en ansvarig samlingsstation för återanvändning av elektriska eller elektroniska apparater. Den separata återvinningscentralen för din bortkastade utrustning kommer att ta tillvara på återanvändbara produkter och konservera naturella tillgångar och intyga att utrustningen återanvänds på ett sätt som skyddar mänsklig hälsa och miljön.

För ytterligare information om var du kan slänga bort ditt avfall för återanvändning, vänligen kontakta din lokala myndighet eller där du inhandlade produkten.

FI

Tuotteessa tai sen pakkauksessa oleva merkintä osoittaa, että tätä tuotetta ei saa hävittää muun kotitalousjätteen mukana. Sen sijaan vastuullasi on hävittää kyseinen laite viemällä se määrättyyn käytettyjen sähkö- ja elektroniikkatuotteiden keräyspisteeseen kierrätystä varten. Erilliset käytettyjen laitteiden keräys- ja kierrätystoimet auttavat säästämään luonnonvaroja ja varmistamaan, että laitteet kierrätetään ihmisten terveyttä ja ympäristöä suojelevalla tavalla. Saat lisätietoja jätteen keräys- ja kierrätyspisteistä ottamalla yhteyttä paikallisiin viranomaisiin tai jälleenmyyjäsi.

DK

Symbolet på produktet eller dets emballage angiver, at dette produkt ikke må bortskaffes sammen med andet husholdningsaffald. Det er i stedet dit ansvar at bortskaffe dette affald ved at aflevere det til et designeret modtagersted for genbrug af elektrisk og elektronisk udstyr. Sortering og genbrug af dit affald når du bortskaffer det vil hjælpe med at præservere naturressourcer og sikre, at det genbruges på en måde, som beskytter menneskelig sundhed og miljøet.

For mere information om, hvor du kan aflevere dit affald til genbrug, bør du kontakte de lokale myndigheder eller der, hvor du købte produktet.

Currys Group Limited (co. no. 504877)
1 Portal Way, London, W3 6RS, UK

EU Representative

Currys Ireland Limited (259460)
3rd Floor Office Suite,
Omni Park SC, Santry, Dublin 9, Republic of Ireland

 www.elkjop.no/support

 www.elgiganten.se/support

 www.gigantti.fi/support

 www.elgiganten.dk/support

LOGIK

8kg/6kg Washer Dryer

Installation / Instruction Manual
Installasjons- / Instruksjonsmanual
Installation- / Instruktionsbok
Asennus / Käyttöopas
Installations- / Brugervejledning

L8W6D23E



GB Contents

Safety Warnings	Safety Warnings booklet
Unpacking	8
Installing Your Washer Dryer	9
Choosing the Right Location for Your Washer Dryer.....	9
Moving and Installing	10
Removing the Transit Bolts.....	10
Removing the Polystyrene Foam	10
Attaching the Sponge Strips.....	10
Moving the Washer Dryer from One Location to Another.....	11
Hose and Cable Lengths.....	11
Levelling the Washer Dryer.....	11
Water Supply Hose	11
Water Drain Hose	12
Connecting to the Mains Supply.....	13
Product Overview	14
The unit.....	14
The Control Panel	15
Preparation	16
Organising Laundry.....	16
Preparing Laundry	16
Adding Detergent and Softener.....	16
Detergent Recommendation.....	17
Before First Use	18
Wash Setting	18
Standard Washing.....	18
Adding Laundry During Wash	19
Delay Start the Programme	19
How to Set the Child Lock.....	19
Removing Washing (Once programme is finished)	19
Selecting the Programme	20
Maintenance – Cleaning the Washer Dryer	24
Cleaning the Drum	24
Cleaning the Exterior of your Washer Dryer	24
Cleaning the Detergent Drawer.....	24
Cleaning the Door Seal and Window	24
Cleaning the Drain Filter.....	25
Preventing a Frozen Water Supply Hose.....	25
Cleaning the Inlet Filter of the Water Supply Hose.....	25
Hints and Tips	26
Questions and Answers	28
Error Codes	29
Specifications	30



Before using this appliance, read all safety instructions carefully first in the Safety Warnings booklet and keep them for future reference.

NO Innhold

Sikkerhetsadvarsler	Sikkerhetsadvarsler hefte
Pakke opp.....	31
Installere vaskemaskinen med tørketrommel	32
Velge riktig plassering for vaskemaskinen med tørketrommel.....	32
Flytte og installere.....	33
Fjerne transportboltene.....	33
Fjerne polystyrenskum.....	33
Feste svampstrimlene.....	33
Flytte vaskemaskinen med tørketrommel fra én plass til en annen.....	34
Lengder på slange og kabel.....	34
Sette vaskemaskinen med tørketrommel i vater.....	34
Vanntilførselsslange.....	34
Vannavløpsslange.....	35
Koble til stikkontakt	36
Produktoversikt.....	37
Enheten.....	37
Kontrollpanelet	38
Forberedelse	39
Sortere tøy	39
Gjøre klart skittentøy	39
Legge i vaskemiddel og tømykner	39
Anbefaling for vaskemiddel	40
Før første bruk	41
Vaskeinnstilling	41
Standard vask.....	41
Legge til tøy under vask.....	42
Start programmet senere.....	42
Slik slår du på barnesikring.....	42
Fjerne tøyet (når programmet er ferdig)	42
Velge program.....	43
Vedlikehold – rengjøring av vaskemaskinen med tørketrommel	47
Rengjøre trommelen.....	47
Rengjøre utsiden av vaskemaskinen med tørketrommel	47
Rengjøre vaskemiddelskuffen.....	47
Rengjøre dørpakningen og vinduet	47
Rengjøre avløpsfilteret.....	48
Forhindre en frossen vannforsyningslange.....	48
Rengjøring av innløpsfilteret til vanntilførselsslangen.....	48
Råd og tips	49
Spørsmål og svar	51
Feilkoder.....	52
Spesifikasjoner	52



Før du bruker dette apparatet, må du først lese alle sikkerhetsinstruksjonene i heftet om sikkerhetsadvarsler og ta vare på dem for fremtidig oppslag.

SE Innehållsförteckning

Säkerhetsföreskrifter	Säkerhetsvarningar häfte
Packa upp	53
Installera din kombinerade tvättmaskin/torktumlare	54
Välja rätt placering för din kombinerade tvättmaskin/torktumlare	54
Flytt och installation	55
Ta bort transitbultarna	55
Ta bort polystyrenskummet	55
Fästa skumgummiremsorna	55
Flytta den kombinerade tvättmaskinen /torktumlaren från en plats till en annan	56
Slang och kabellängder	56
Nivåinställa den kombinerade tvättmaskinen/torktumlaren	56
Vattenslang	56
Avloppsslang	57
Ansluta till ett nätuttag	58
Produktöversikt	59
Enheten	59
Kontrollpanelen	60
Förberedelser	61
Organisera tvätten	61
Förbereda tvätten	61
Lägga till tvättmedel och sköljmedel	61
Tvättmedelsrekommendation	62
Före första användning	63
Tvättinställning	63
Standardtvätt	63
Lägga i mer tvätt under pågående tvätt	64
Fördröj start av programmet	64
Hur man ställer in barnlåset	64
Ta ut tvätt (när programmet är klart)	64
Välja program	65
Underhåll – Rengöra den kombinerade tvättmaskinen /torktumlaren	69
Rengöring av trumman	69
Rengöra utsidan på den kombinerade tvättmaskinen/torktumlaren	69
Rengöra tvättmedelsfacket	69
Rengöra luckpackningen och fönstret	69
Rengöra utloppsfiltret	70
Förebygga att vattenslangen fryser	70
Rengöring av inloppsfiltret på vattentillförselslangen	70
Tips och råd	71
Frågor och svar	73
Felkoder	74
Specifikationer	74



Innan du använder apparaten ska du läsa alla säkerhetsinstruktioner i häftet Säkerhetsvarningar noga, och spara dem för framtida behov.

Turvavaroitukset	Turvallisuusvaroitukset lehtisen
Pakkauksesta purkaminen	75
Kuivaavan pyykinpesukoneen asentaminen	76
Sopivan paikan valitseminen kuivaavalle pyykinpesukoneelle	76
Siirtäminen ja asentaminen	77
Ankkuripulttien irrotus.....	77
Polystyreenivaahdon poistaminen.....	77
Sieninauhojen kiinnittäminen.....	77
Kuivaavan pyykinpesukoneen siirtäminen paikasta toiseen	78
Letkujen ja johtojen pituudet.....	78
Kuivaavan pyykinpesukoneen asettaminen vaakasuoraan	78
Vedensyöttöletku.....	78
Vedenpoistoletku.....	79
Pistorasiaan liittäminen	80
Tuotteen yleiskatsaus	81
Laite.....	81
Ohjauspaneeli	82
Valmistelu	83
Pyykin järjestely.....	83
Pyykin valmistelu	83
Pesuaineen ja huuhteluaineen lisääminen.....	83
Pesuainesuositus.....	84
Ennen ensimmäistä käyttöä	85
Pesusetukset	85
Tavallinen pesu	85
Pyykin lisääminen pesun aikana.....	86
Ohjelman viivekäynnistys	86
Lapsilukon asettaminen	86
Pyykin poistaminen (Kun ohjelma on lopussa).....	86
Ohjelman valitseminen.....	87
Kunnossapito - Kuivaavan pyykinpesukoneen puhdistaminen	91
Kuivausrummun puhdistaminen	91
Kuivaavan pyykinpesukoneen ulkopintojen puhdistaminen.....	91
Pesuainelokeron puhdistaminen	91
Luukun tiivisteen ja ikkunan puhdistaminen	91
Poistosuodattimen puhdistaminen	92
Vedensyöttöletkun jäätyksen estäminen.....	92
Veden syöttöletkun tulosuodattimen puhdistus	92
Vihjeitä ja vinkkejä	93
Kysymyksiä ja vastauksia	95
Virhekoodit.....	96
Tekniset tiedot	96



Ennen kuin käytät tätä sovellusta, lue ensin huolellisesti kaikki Turvallisuusvaroitukset-lehtisen turvallisuusohjeet ja säilytä se tulevaa käyttöä varten.

DK Indholdsfortegnelse

Sikkerhedsforanstaltninger	Sikkerhedsadvarsler hæfte
Udpakning	97
Opstilling af vaskemaskinen	98
Valg af det rigtige sted til din vaskemaskine.....	98
Flytning og opstilling	99
Fjernelse af låseboltene	99
Fjernelse af polystyrenskummet	99
Sådan sættes svampestrimlerne på	99
Flytning af vaskemaskinen fra et sted til et andet.....	100
Slange- og kabellængder.....	100
Nivellering af vaskemaskinen.....	100
Vandtilførselsslange	100
Afløbsslange	101
Tilslutning til lysnettet.....	102
Produktoversigt	103
Enheden	103
Kontrolpanelet	104
Forberedelse	105
Sortering af vasketøj.....	105
Klargøring af vasketøj.....	105
Tilføjelse af vaske- og skyllemiddel	105
Anbefalet vaskemiddel	106
Inden første brug	107
Vaskeindstilling	107
Standardvask	107
Sådan tilføjes vasketøj under en vask.....	108
Start programmet på et senere tidspunkt	108
Sådan indstilles børnelåsen	108
Fjernelse af vasketøjet (når programmet er færdig).....	108
Valg af program	109
Vedligeholdelse - Rengøring af vaskemaskinen	113
Rengøring af trumlen	113
Rengøring af vaskemaskinens yderside.....	113
Rengøring af skuffen til vaskemiddel	113
Rengøring af lågepakningen og vinduet.....	113
Rengøring af afløbsfilter	114
Forhindring af tilfrysning af vandtilførselsslange.....	114
Rengøring af vandforsyningsslangens indløbsfilter	114
Gode råd	115
Spørgsmål og svar	117
Fejlkoder.....	118
Specifikationer	118



Før apparatet tages i brug, skal du først læse alle sikkerhedsinstruktioner grundigt i hæftet Sikkerhedsadvarsler og behold dem til senere reference.

Thank you for purchasing your new product.

We recommend that you spend some time reading this instruction manual in order that you fully understand all the operational features it offers.

Read all the safety instructions carefully before use and keep this instruction manual for future reference.

Unpacking

Remove all items from the packaging. Retain the packaging. If you dispose of it please do so according to local regulations.

The following items are included:

GB

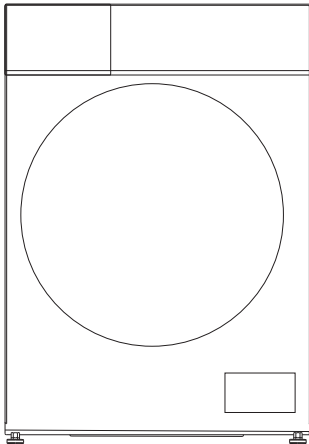

The Main Unit

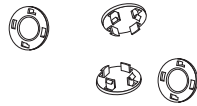

Transit Bolt Covers x 4

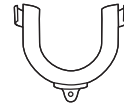

U-Shape Drain Hose Holder



Water Supply Hose



Sponge Strips

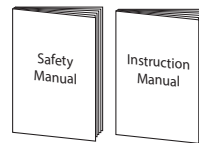

Safety & Instruction Manual



- Water inlet pressure is from minimum 0.05 MPa to maximum 1.0 MPa.
- Maximum mass of dry textile material for washing in the appliance: 8 kg.
- Maximum mass of dry textile material for drying in the appliance: 6 kg.



Spare parts for your appliance are available for a minimum of 10 years. Contact customer service centre, please refer to the last page of the Safety Warnings booklet.

Installing Your Washer Dryer

Please read and follow the instructions carefully.

- In addition to the instructions mentioned here, special regulations of the relevant water and power supply companies may apply. If in doubt, have the machine connected by a qualified technician.
- The machine is heavy - caution when lifting it. Do not lift by projecting components (e.g. machine door).
- Warning: Frozen hoses may tear/burst. Do not install machine in outdoor areas or where there is a risk of frost.
- Lay hoses and cables in such a way that there is no risk of tripping over them.



An additional space (approximately 120mm) is required at the rear of the machine. This is to allow enough space for the water hose and drain hose connections.

Choosing the Right Location for Your Washer Dryer

- Make sure there's enough space for your machine.
- Install your machine on a flat, stable surface to avoid excessive vibrations and noise.
- Don't install your machine in direct sunlight or in a place where temperatures can reach freezing.
- The ventilation openings in the base of the machine must not be obstructed by carpet.

x Sloping surface

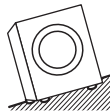

x Unstable

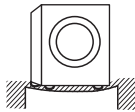

x Bumpy surface

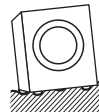

Two or more people are required to move the machine.

- Start by tilting the machine backwards.
- One person should stand behind it, holding the rear of the top panel. The other person should grip the bottom feet at the front.
- Check that you have all the required accessories for installation.
- We recommend that you entrust the installation of the machine to a qualified technician.

Moving and Installing

Removing the Transit Bolts

Four transit bolts keep the interior of the machine in place while it's being moved. They need to be removed before installation. Use a spanner (not supplied) and follow the instructions detailed below.



Don't run the machine without removing the transit bolts, as this can cause excessive vibrations and may damage your machine.

To remove the transit bolts:

1. Use a spanner to loosen the four bolts. They are located at the rear of the machine.
2. Pull the bolts out horizontally. Make sure the entire bolt is removed.
3. Push the four cover caps (included with your accessories) into the respective bolt holes.

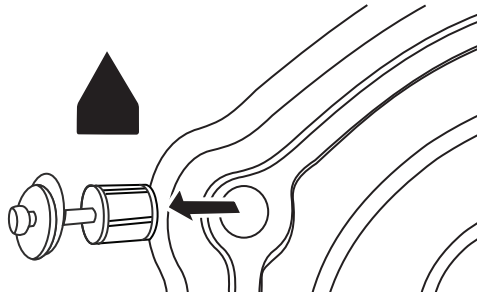

You'll need the transit bolts again if you move the machine, so make sure you keep them in a safe place.

Removing the Polystyrene Foam

Polystyrene foam is attached on the underside of the appliance for protection and support during transportation. It needs to be removed before installation. Check and ensure the underside is clear of polystyrene foam by tilting the appliance and have someone check the underside of any un-removed foam.

Attaching the Sponge Strips

Stick the sponge strips at the bottom of the machine to reduce any noise caused by the machine while operating.

- Two or more people are required to stick the sponge strips.
- Put a thick towel or foam support on the ground, then two people should carefully lower the machine on to the towel or foam to prevent the machine from directly lying on the ground.
- Stick the sponge strips at the bottom as shown in the diagram, then stand up the machine after sticking.

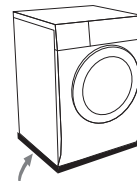

short strips

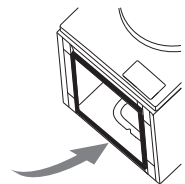

long strips

Moving the Washer Dryer from One Location to Another

Before you move the machine:

- Shut off the tap and run the machine to drain the water. Drain any remaining water from the pump hose.
- Disconnect the mains cable.
- Attach the transit bolts.



Make sure to fix the transit bolts prior to moving the machine.

Hose and Cable Lengths

How to connect from the left side

How to connect from the right side

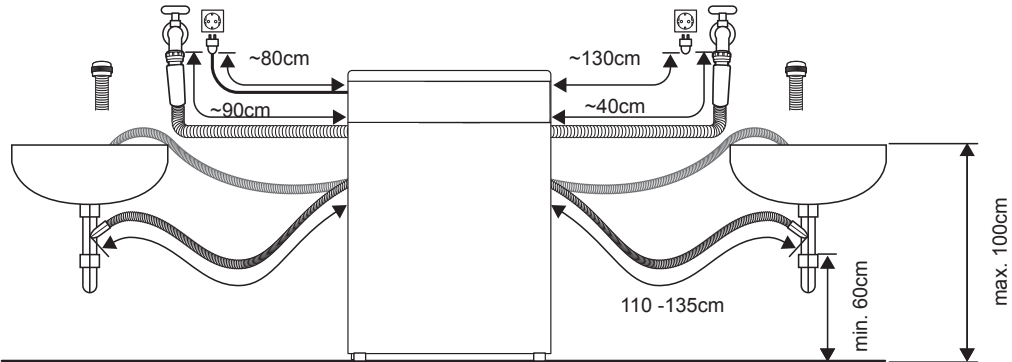

GB

Levelling the Washer Dryer

There are levelling feet on the underside. They must be adjusted to make sure the machine is level.

1. On each foot, loosen the lock ring by turning it clockwise.
2. Adjust all feet by rotating each upwards or downwards.
3. Use a spirit level to ensure the machine is level.
4. Tighten each lock ring by turning them anti-clockwise (towards the machine body).

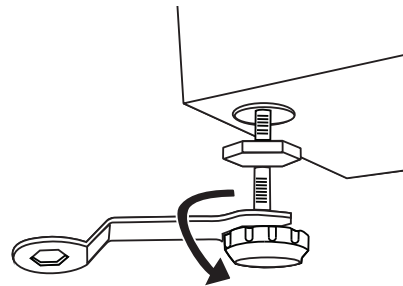

Ensure all lock rings are tightened securely. Check that the feet are still bolted to the machine - if they're unbolted, the machine will move around.

Water Supply Hose

Points to remember

- Follow the instructions in this section to avoid water leaks.
- Don't connect the hose to a combination tap.
- Don't twist, squash, modify or cut the hose.

INSTALLATION

- This machine is designed to connect to the cold water supply. Do **not** connect to the hot water supply.
- Use only the new water supply hose supplied. Old hose sets should not be reused.

Connecting the Water Supply Hose

1. To prevent leakage from the connection joints, ensure the rubber washer seals are fitted to each end of the water supply hose. Do not use without the seals in place.
2. Fit the straight end of the water supply hose to the cold water tap.
3. Connect the angled end of the hose to the water inlet valve on the machine. Hand tighten the plastic parts of the connections. If you are unsure, please call a qualified plumber for safer connections.
4. Open the tap slowly and check that there are no leaks around the connection joints.

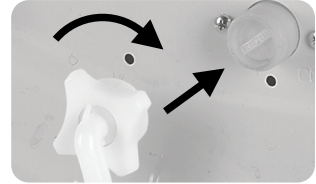

GB

Water Drain Hose

Points to remember:

- Don't twist, pull out or bend the drain hose.
- Your machine should be no more than 85cm from the drain outlet.

Draining to a sink, water trough or wash-basin:

- Secure the drain hose in position, so it can't drop out of the basin.
- Don't block the basin's drain outlet, and make sure that the drainage through it is sufficient to prevent overflowing.
- Don't let the tip of the drain hose dip into the drained water, as this can cause the water to flow back into the machine.

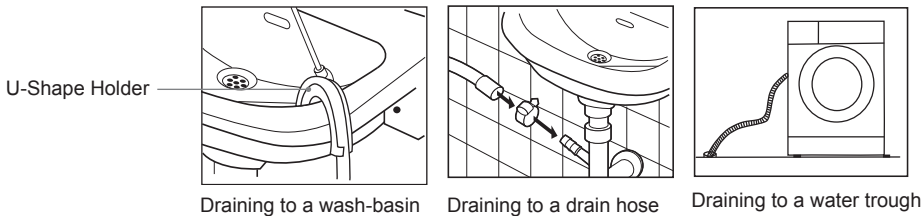

Before connecting to the waste pipe, make sure to check the waste pipe and remove any stopper or blockage inside, otherwise the unit may not be able to expel the waste water properly.

Connecting to the Mains Supply

For your safety:

- Do not use a mains plug adapter or extension cable.
- If the mains cable or mains plug are damaged, stop using them and call a qualified technician for assistance.
- An earthed plug has been attached to the power cable of your machine. This plug must be inserted into an earthed socket capable of supplying 13 Amps. If you have no such sockets and fuses in your house, call a qualified electrician.
- The mains plug must remain accessible to allow disconnection or an all pole switch must be incorporated in the fixed wiring in accordance with the wiring rules.

Installation Check List

By now, you should have installed the machine.

Let's go through the checklist to ensure that the installation has been done correctly!

Questions		Checkbox
Transit bolts - Have you removed them and attached the cover caps properly?		
Polystyrene foam - Have you removed all the polystyrene foam from the underside of the appliance?		
Levelling feet	Levelling Feet - Are they bolted securely to the machine?	
	Feet Cushions - Are they standing flat?	
Power supply - Is the household dedicated mains socket rated for 220V - 240V AC and can supply 13 Amps?		
Location - Is your machine on a flat, stable surface?		
Water Supply Hose - Is it free from leaks and is the water supply normal?		

Product Overview

The unit

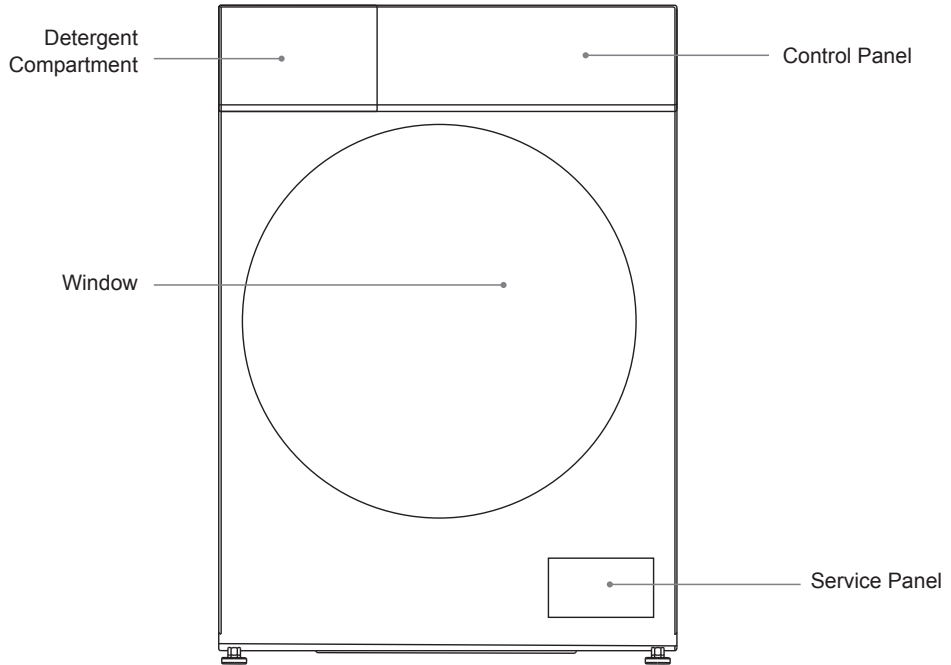

GB

The Control Panel

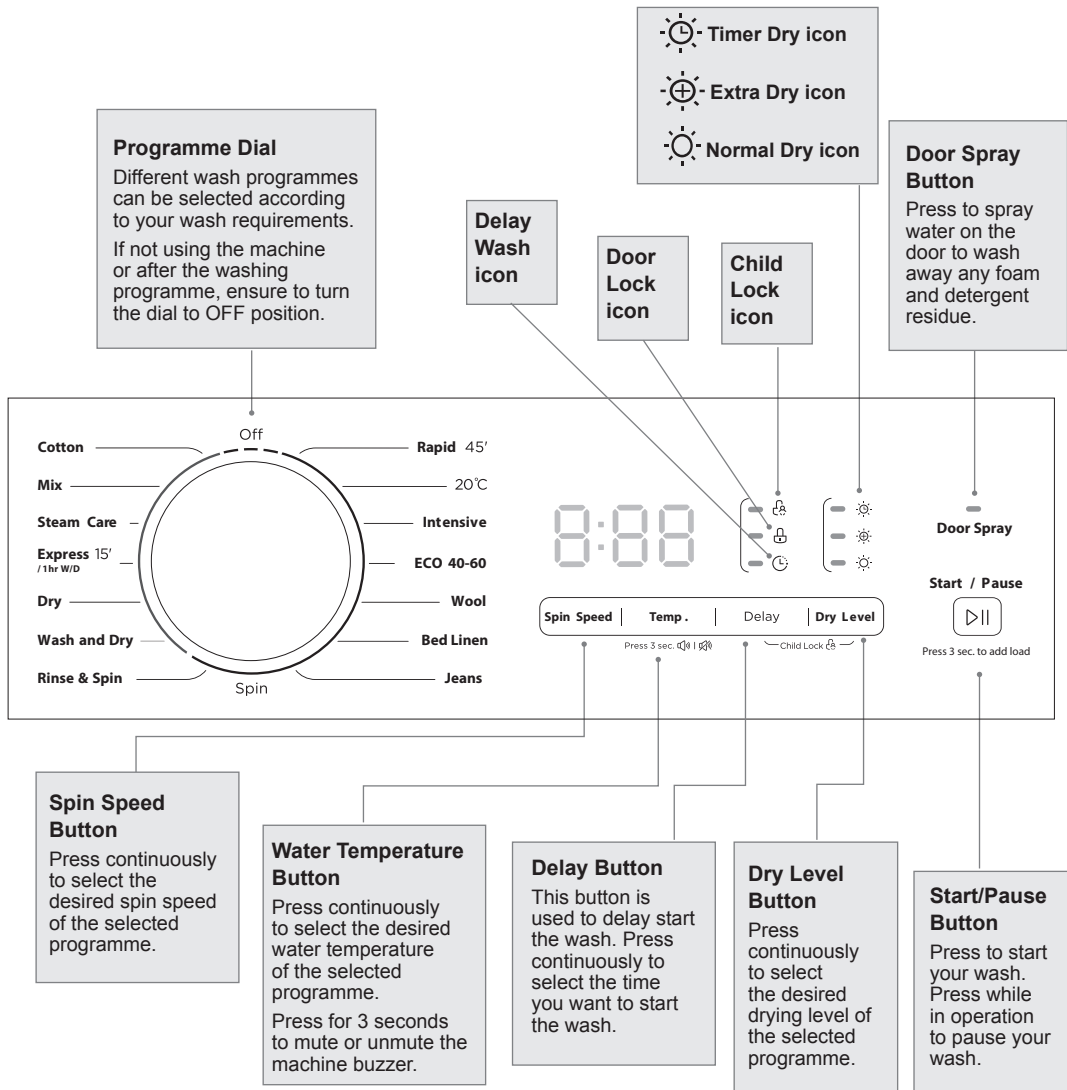

GB



- If you need to change a setting after the wash has started, turn the dial to OFF. Re-select the programme, spin speed and optional functions, and then press the **Start / Pause** button. (Ensure the Child Lock is off, otherwise the original programme will continue.)
- Water is poured into the machine to perform an inspection at the time of shipment from the factory, so there may be drops of water or condensation in the machine. This is not an indication of a malfunction.



During initial start-up and use of the unit, there may be a slight smell while the motor is settling in. This is not a fault; this is normal operation.

Preparation

Read the following to understand how best to prepare your laundry for washing.

Organising Laundry

- Read the washing label on each garment to help you sort your washing into different loads.
- Sort the laundry by colour, type of fabric and by how soiled it is. This will help you choose the correct programme and temperature for each wash.
- Do not exceed the maximum load!

Preparing Laundry

- Treat stains before washing.
- Some items should be put into a cleaning net before going into the machine. i.e. bras with metal wires, tights and lace clothing to prevent damage.
- Check that pockets do not contain any objects which may damage your clothes and the machine.
- Tie up any loose strings on laundry, close zippers and reverse clothing with zips inside out.
- To prevent any large, heavy objects (e.g., buckles, large buttons, etc.) from hitting the glass door, turn your clothing inside out, or remove the heavy objects. These could damage your laundry or the machine.
- Remove any surplus hair, animal fur, sand, and other materials with a brush before washing.
- If clothes have raised fabric, turn them inside out.
- Clothes that are not colour fast should be washed separately.
- Insert your clothes into the machine. Close the machine door. Ensure that you do not trap any items of clothing between the loading door and the rubber seal.
- Do not wash or dry items that have been washed, soaked or dabbed with combustible or explosive substances like wax, oil, paint, gasoline, alcohol, kerosene and other flammable materials.

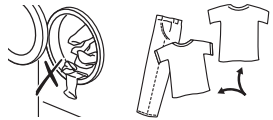
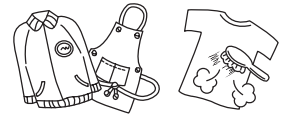
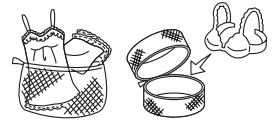

GB

Adding Detergent and Softener

- Add detergent into the appropriate dispenser.
- Apply softener before you start washing.
- Apply detergent and softener according to the washing amount, the soiling level, the water hardness in your area and the manufacturer's instructions of these products.
- Do not use the machine when the detergent drawer is removed. It may cause a water leak or it may not work normally.
- To prevent powder detergent from staying in the drawer, dry the inside of the drawer with a cloth. Make sure the powder isn't lumpy when you add it into the drawer.
- If the rinse cycle isn't removing all the detergent from your wash, use less detergent.
- Softener and liquid detergent should not exceed the MAX level in the compartment.
- Wash out unused softener with a splash of water or a damp cloth after the programme has finished.

- You can use liquid detergent in all programmes. For this, pour the required amount of liquid detergent into the detergent drawer.



Dilute viscous fabric softener and fabric conditioner with water.

Detergent Recommendation

Recommended detergent	Wash programme	Wash temperature	Type of laundry and textile
Heavy-duty detergent with bleaching agents and optical brighteners	Cotton, ECO 40-60, Mix	20/30/40/60/90	White laundry made from boil-proof cotton or linen
Colour detergent without bleaching agent and optical brighteners	Cotton, ECO 40-60, Mix	Cold/20/30/40	Coloured laundry made from cotton or linen
Special wool detergent	Wool	20/30/40	Wool
Colour or mild detergent without optical brighteners	Mix	Cold/20/30/40	Coloured laundry made from easy care fibres or synthetic materials
Mild washing detergent	Wool	20/30	Delicate textiles, silk, viscose

GB



- Agglomerating or ropy detergent or additive can be diluted in water first before pouring into the detergent dispenser, to avoid its inlet getting blocked and cause water overflow.
- Choose the suitable type of detergent to get maximum washing performance with minimum water and energy consumption.
- To achieve the best cleaning result, a proper detergent dosing is important.
- Use a reduced detergent amount if the drum is not filled completely.
- Always adjust the amount of detergent to the water hardness, if your tap water is soft, use less detergent.
- Adjust dosage according to how dirty your laundry is, less dirty clothes require less detergent.
- Highly concentrated (compact) detergent requires particularly accurate dosing.
- The following symptoms are signs of detergent overdosing:
 - heavy foam formation
 - poor washing and rinsing result
- The following symptoms are signs of detergent underdosing:
 - laundry turns grey
 - built-up of limescale deposits on the drum, the heating element and/or the laundry

Before First Use

Before washing your clothes for the first time, run a full wash programme first:

1. Connect the machine to the mains power supply and the water supply.
2. Put a small amount of detergent in the detergent drawer. Close the drawer.
3. Select a wash programme and other function options.
4. Press the **Start / Pause** button.

Wash Setting

Standard Washing

1. Pull the door handle and put the laundry in the drum. (Refer to Preparation to sort your laundry before it goes into the drum.) Make sure no washing gets caught in the door. Close the door.
2. Turn the **Programme Dial** to select your wash programme.



- To run Express 15' programme, turn the Programme Dial to Express 15'/1 hr W/D.
- To run 1 hr W/D (Wash/Dry) programme, turn the Programme Dial to Express 15'/1 hr W/D and press the **Dry Level** button.

3. Select other functions if desired.
4. Press the **Dry Level** button continuously to select dry level options: Normal Dry ☼ (the normal drying procedure), Extra Dry ☼☼ (clothes are dried extra thoroughly) and Timer Dry ☼⌚ (clothes are dried for a specific time).



For Timer Dry ☼⌚, the duration options are 00:30, 01:00, 01:30, 02:00, 03:00, but as this programme has a default 10-minute dehydration time, the actual duration options displayed are 00:40, 01:10, 01:40, 02:10, 03:10.



- Clothes could be dried after spinning, if suitable for drying.
- Classify fabrics according to their types and drying level.
- Proper drying time should be set for drying synthetic.
- If you want to iron the clothes after drying, do not choose the Extra Dry level.
- Clothes not suitable for drying:
 - Particularly delicate items such as synthetic curtains, woolen and silk, clothes with metal inserts, nylon stockings, bulky clothes such as anoraks, bedcovers, quilts, sleeping bags and duvets
 - Clothes padded with foam-rubber or materials similar to foam-rubber
 - Fabrics containing residues of setting lotions or hair sprays, nail solvents or similar solutions

5. Add detergent into the detergent drawer. The quantity of detergent will depend on the amount of laundry, the degree of soiling and the water hardness. Use the amount of detergent suggested on the packaging.

6. Press the **Start / Pause** button to start the washing.
7. The machine will sound when the programme is completed.



If the door is locked and you switched the machine off and then on - or if there's a power cut - the machine will continue operating the current programme after power is resumed.

Adding Laundry During Wash

You can still add laundry into the unit while it is running a programme. Make sure to follow the procedures below in order to avoid being scalded by the hot water in the drum.

1. Press the **Start / Pause** button for 3 seconds.
2. For safety, check if the drum has stopped rotating and if the door is unlocked.
3. Open the door carefully, be alert of the hot water in the drum.
4. Add the laundry carefully into the drum and close the door.
5. Press the **Start / Pause** button to resume the programme.

GB

Delay Start the Programme

1. Select a wash programme.
2. Press the **Delay** button repeatedly to set the delay hours for the programme to start (0-24 hr).
3. Press the **Start / Pause** button to confirm and commence the delay function.

To cancel the delay function:

- before the programme starts, press the **Delay** button repeatedly until the display shows 0 hr
- while the programme is running, turn the dial to OFF.

How To Set The Child Lock

The Child Lock prevents children from accidentally changing a wash programme.

- When the machine is operating, press and hold the **Delay** and **Dry Level** buttons at the same time for 3 seconds to set the child lock. The Child Lock icon will light to indicate that the child lock is active.
- To deactivate the child lock, press and hold the **Delay** and **Dry Level** buttons until the Child Lock icon disappears.

Removing Washing (Once programme is finished)



Door remains locked for 1 minute after wash stopped.

- Open the machine door and remove your washing.
- Remove any foreign objects to avoid risk of rusting.
- Leave the door and detergent drawer open so that residual water can evaporate.

Selecting the Programme

Here are the available programmes, additional functions and option settings.

Temperature can be selected separately for certain programmes.

Programme	Rated Capacity (kg)	Energy consumption (kWh/cycle)	Water consumption (litres/cycle)	Maximum Temp.(°C)	Programme Duration (h:min)	Remaining moisture content (%)/ Spinning Speed (rpm)
Cotton	8.0	1.506	71	60	3:54	70%/800
Mix	8.0	0.772	71	40	1:30	70%/800
20°C	4.0	0.200	44	20	1:11	65%/1000
Express 15'	2.0	0.030	31	Cold	0:15	70%/800
Intensive	8.0	1.013	71	40	3:48	70%/800
Bed Linen	8.0	0.803	71	40	1:48	65%/1000
ECO 40-60	8.0	0.770	62	34	3:38	53.9%/1350
	4.0	0.412	44	29	2:48	53.9%/1350
	2.0	0.195	35	23	2:48	53.9%/1350
Wash and Dry	6.0	3.798	100	29	9:30	3%/1350
	3.0	1.987	75	24	7:00	3%/1350

- The values given for programmes other than the ECO 40-60 programme and the Wash and Dry programme are indicative only.
- Concerning EN IEC 62512:2020+A11:2020, EN 60456:2016+A11:2020 with (EU) 2019/2014, (EU) 2019/2023, (EU) 2021/340, (EU) 2021/341:
 - the EU energy efficiency class is D
 - energy test programme: ECO 40-60; others as the default
 - half load for 8.0kg machine: 4.0kg; quarter load for 8.0kg machine: 2.0kg
 - energy test programme: Wash and Dry; dry level: d-3, Extra Dry; others as the default
 - dry load for 8.0kg machine: 6.0kg; half load: 3.0kg

Notes: The parameters in this table are only for user's reference. It is different from the normal time when using depending on the temperature and the load.

- The ECO 40-60 programme is able to clean normally soiled cotton laundry declared to be washable at 40 °C or 60 °C, together in the same cycle, and that this programme is used to assess the compliance with the EU ecodesign legislation.
- The Wash and Dry programme, dry level setting 'd-3, Extra Dry' is able to clean normally soiled cotton laundry declared to be washable at 40°C or 60°C, together in the same cycle, and to dry it in such a way that it can be immediately stored in a cupboard, and that this programme is used to assess the compliance with the EU ecodesign legislation.
- The most efficient programmes in terms of energy consumption are generally those that

perform at lower temperatures and longer duration.

- Loading the household washing machine or the household washer-dryer up to the capacity indicated by the manufacturer for the respective programmes will contribute to energy and water savings.
- Noise and remaining moisture content are influenced by the spinning speed: the higher the spinning speed in the spinning phase, the higher the noise and the lower the remaining moisture content.

Programme	Load (wash/dry (kg))	Default Time (h:min)	Default Temp.(°C)	Default Spin Speed (rpm)
Cotton	8.0/6.0	3:49	40	1400
Mix	8.0/6.0	1:30	40	800
Steam Care	8.0/6.0	1:58	40	1000
Express 15'/1 hr W/D (Wash/Dry)	2.0/1.0	0:15/0:58	Cold/--	800/--
Dry	-/6.0	* 3:40	--	1200
Wash and Dry	6.0/6.0	* 4:34	--	--
Rinse & Spin	8.0/-	0:30	--	1000
Spin	8.0/-	0:12	--	1000
Jeans	8.0/-	1:56	60	800
Bed Linen	8.0/-	1:48	40	1000
Wool	2.0/-	1:07	40	600
ECO 40-60	8.0/-	3:38	--	--
Intensive	8.0/-	3:48	40	800
20°C	4.0/-	1:11	20	1000
Rapid 45'	2.0/-	0:45	20	800

GB

* The default time is for 4 kg load. For a maximum of 6 kg load, the actual running time will be longer. The display programme time may differ to the actual running time, which will depend on the capacity of load, texture of load and drying level, please refer to the table below.

Programme		Estimated Time (h:min)			
		3kg	4kg	5kg	6kg
Dry	Normal Dry ☀️	2:50	3:40	4:10	4:50
	Extra Dry ☀️	3:20	4:10	4:40	5:20
Wash and Dry	Normal Dry ☀️	3:44	4:34	5:04	5:44
	Extra Dry ☀️	7:00	7:20	9:10	9:30



- Washing times depend on programme and temperature settings selected.
- Washing times may be longer if the laundry in the drum needs to be balanced. A single clothing or small load may result to the machine detecting it as an unbalanced load. Make sure to add more clothes in the small load or single clothing for the machine to wash and spin properly.

Here are the additional functions and option settings.

Programme	Delay	Dry	Detergent Box	
			Detergent	Softener
Cotton	O	O	●	O
Mix	O	O	●	O
Steam Care	O	O	●	O
Express 15'/1 hr W/D (Wash/Dry)	O	O	●	O
Dry	O	O	X	X
Wash and Dry	O	O	●	O
Rinse & Spin	O	X	X	O
Spin	O	X	X	X
Jeans	O	X	●	O
Bed Linen	O	X	●	O
Wool	O	X	●	O
ECO 40-60	O	X	●	O
Intensive	O	X	●	O
20°C	O	X	●	O
Rapid 45'	O	X	●	O

● Means must O Means optional X Means not applicable

GB

Programme	Type of laundry and textile
Cotton	Hard-wearing textiles, heat-resistant textiles made of cotton or linen.
Mix	Mixed load consisting of textiles made of cotton and synthetics.
Steam Care	Steam is applicable for textiles like cotton and synthetics, which can eliminate bacteria and germs, preventing odors.
Express 15'/1 hr W/D (Wash/Dry)	<ul style="list-style-type: none"> • Default is Express 15': Extra short programme, suitable for lightly soiled washing and a small amount of laundry. • Switch to 1 hr W/D: press the Dry Level button to switch to 1 hr W/D, which is suitable for small synthetic clothes or shirts, load limit is 1 kg.
Dry	Specially-designed for drying clothes only.
Wash and Dry	Able to clean normally-soiled cotton laundry declared to be washable at 40°C or 60°C, together in the same cycle.
Rinse & Spin	Extra rinse with spin and drain the water.
Spin	Extra spin with selectable spin speed and drain the water.
Jeans	Specially-designed for washing denim and jeans.
Bed Linen	Specially-designed for washing bulky laundry and bed linen.
Wool	Suitable for hand or machine-washable wool or rich wool textiles. An especially gentle wash programme to prevent shrinkage with longer wash pauses.
ECO 40-60	Able to clean normally-soiled cotton laundry declared to be washable at 40°C or 60°C, together in the same cycle.
Intensive	For better washing results, washing time will be increased.
20°C	Able to clean lightly-soiled cotton laundry, at a nominal temperature of 20°C.
Rapid 45'	Washing few and not very dirty clothes quickly.

Maintenance - Cleaning the Washer Dryer



Always unplug the machine before cleaning.



To prevent build-up of detergent residue, it is recommended to wash the appliance without any load or detergent once a month.

Cleaning the Drum

Any rust left inside the drum by metal articles must be removed immediately with chlorine-free detergent. Never use steel wool.

Press the **Door Spray** button to spray water on the door to wash away any foam and detergent residue.

GB

Cleaning the Exterior of your Washer Dryer

- Clean the outside of your machine with a soft cloth and mild detergent such as kitchen detergent.
- Don't splash water over the machine.
- Do not use cream cleansers, thinners or products containing alcohol or kerosene.

Cleaning the Detergent Drawer

1. Press down on the release button of the softener cover and pull out the detergent drawer.
2. Wash out old detergent from the drawer and softener cover with water. Residue detergent soon builds up if you don't clean the drawer regularly, and can develop mould.
3. Use a cloth or soft brush to clean the recess holding the detergent drawer.
4. Return the softener cover and drawer to original position.

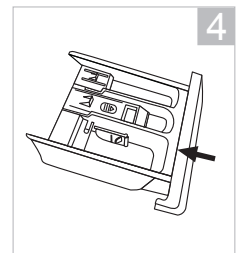
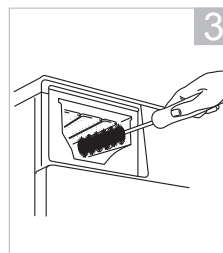
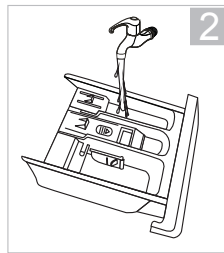
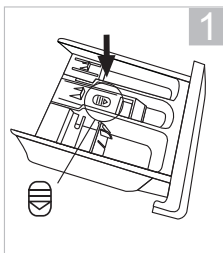

- Do not use abrasive agents to clean.
- Make sure there is no residue of laundry detergent.
- Clean the detergent drawer every 3 months to ensure the normal operation of the appliance.

Cleaning the Door Seal and Window

- Wipe the window and seal after each wash to remove lint and stains. If lint builds up, it can cause leaks.
- Remove any coins, buttons and other objects from the door seal after each wash.
- Clean every month to ensure the normal operation of the appliance.

Cleaning the Drain Filter



- Make sure that the machine has finished the washing cycle and is empty. Switch it off and unplug before cleaning the drain filter. Never open the service panel during a wash cycle.
- Be careful not to burn yourself while cleaning the drain filter. Water draining from the filter compartment may be hot after a high temperature wash.
- Be careful of hot water. Allow the water to cool down. Risk of scalding!
- Clean the drain filter every 3 months to ensure the normal operation of the appliance.
- When replacing the filter, ensure it is securely re-tightened.

Before cleaning the drain filter, switch off and unplug the machine.

1. Open the service panel. Place a suitable container under the service panel to catch the water. (If there is an emergency drain hose, take off the hose cap and let the water run out, then replace the drain hose.)
2. Carefully loosen the drain filter. Water may drain out - this is normal. Unscrew the filter to remove it.
3. Remove any lint and debris before carefully replacing the filter.
4. Turn the filter clockwise to screw back into place. Close the service panel.

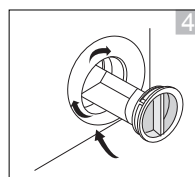
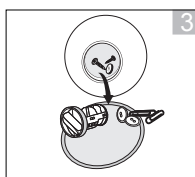
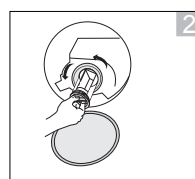
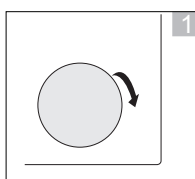

GB

Preventing a Frozen Water Supply Hose

If your machine is delivered in freezing weather conditions, leave it at room temperature for 24 hours after you've set it up before using it. This ensures there's no ice blocking the water supply hose. If your water supply hose freezes, add 2 or 3 litres of warm water to the drum. Then run a "Rinse & Spin" programme.

Cleaning the Inlet Filter of the Water Supply Hose



- Diminishing water flow is a sign that the filter needs to be cleaned.
- Clean the inlet filter every 3 months to ensure the normal operation of the appliance.

1. Turn off the power. Turn off the tap. Remove the water supply hose from the tap.
2. Clean the filter with a brush.
3. Unscrew the water supply hose from the backside of the machine. Pull out the filter with long nose pliers.
4. Use a brush to clean the filter.
5. Re-install the filter to its original position.
6. Re-connect the water supply hose to the tap and turn the tap back on, checking for leaks.

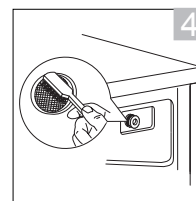
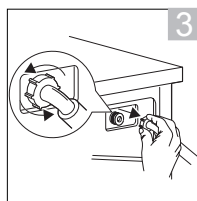
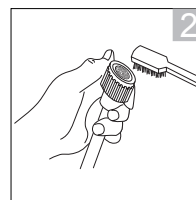
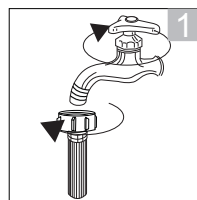

Hints and Tips

Issues	Solutions
Buttons don't work.	<ul style="list-style-type: none"> • Child lock is activated. Deactivate the child lock function. • The machine is operating a programme. • The Programme Dial was turned to a different programme.
Door doesn't open.	<ul style="list-style-type: none"> • Door lock may be active. • The water temperature or level could be too high.
If you start a wrong programme accidentally.	Turn the dial to OFF. Re-select the programme, spin speed and optional functions, and then press the Start / Pause button. (Note: We suggest that you do not change the programme after the machine has been running for 3 minutes.)
Unusual odour.	<ul style="list-style-type: none"> • Rubber parts and the motors may give off a smell when you first start using the machine, but this goes away over time. • You should wash the drum once a month.
You can't see any water.	This is normal: The water level is below the window.
There's no water going into the machine.	<ul style="list-style-type: none"> • The water tap might be turned off. • The water hose or water-supply hose may be frozen. • Your water supply may be disrupted. • The water-supply valve filter may be clogged.
There's only a small amount of water.	<ul style="list-style-type: none"> • If you have paused the programme and you restart, the machine may drain some water. • Don't pour water in through the door.
Water adds up during washing.	This is normal: water is supplied automatically as the level lowers, and with heavy loads the water may fill up repeatedly.
The machine does not spin.	If a small load is in the machine, it may be detected as an unbalanced load and may stop spinning after a number of attempts. Make sure to add more clothes for the machine to spin properly.
There's no water going into the machine during rinse operation.	Before rinsing, the machine spins to drain water remaining from the wash. The water will fill up after that.
During the spin-dry, the drum stops and rotates several times.	This is normal. The machine has detected an unbalanced load and is trying to correct it. Make sure to add more clothes for the machine to spin properly.
Foam and water remain in the door or door seal.	Although foam and water may remain, it does not have any influence on the performance of a rinse. Press the Door Spray button to clean it.
Spin starting is repeated.	This is normal. Although spin starting may be repeated, it is a function made to spin quietly.

There's not much foam.	<ul style="list-style-type: none"> • This can happen if you've put powder detergent directly into the drum – you must put it in the detergent drawer. • The amount of foam can vary, depending on the temperature, level and softness of your water. • You may not be using enough detergent. • You may be using a reduced-foam type of detergent. • Heavily soiled laundry can reduce the amount of foam. • Larger loads of laundry can also reduce the amount of foam.
There's a lot of foam.	<ul style="list-style-type: none"> • The amount of foam can vary depending on the temperature, level and softness of your water. • You may have used too much detergent. • The type of detergent you use could cause excessive foam.
Fabric softener overflows.	<ul style="list-style-type: none"> • You may have exceeded the MAX level in the softener drawer. • You may have spilt the liquid by closing the softener drawer too sharply.
There's a residue of powder detergent at the end of the wash.	This can happen if you've put powder detergent directly into the drum – you must put it in the detergent drawer.
There's a noise when the water drains away.	This is normal, it's the pump starting and stopping.
The electricity supply cuts out while the machine is on.	The machine will stop (do not open the door if the machine is full of water). When the power comes back on, the machine will continue the programme.
The water supply is disrupted.	When the water comes back on, it may be impure at first. You'll need to disconnect the water-supply hose and drain any impure water through the tap before using your machine again. Remember to re-connect the water supply hose first.

Questions and Answers

Issues	Reasons	Solutions
Machine cannot start up		<ul style="list-style-type: none"> • Check if the door is closed tightly. • Check if power plug is inserted properly. • Check if water supply tap is opened. • Check if Start/Pause button is pressed.
Door cannot be opened	<ul style="list-style-type: none"> • Machine's safety protection design working. 	<ul style="list-style-type: none"> • Disconnect the power.
Heating fault	<ul style="list-style-type: none"> • NTC is damaged and heating pipe is aging. 	<ul style="list-style-type: none"> • Cold wash only. • Contact the service center promptly.
Water leakage	<ul style="list-style-type: none"> • The connection between inlet pipe or outlet hose and tap of machine is not tight. • Drain pipe in the room is blocked. 	<ul style="list-style-type: none"> • Check and fasten water pipes. • Clean up outlet hose and ask a specialized person to repair it when necessary.
Water is overflowed from the bottom of the machine	<ul style="list-style-type: none"> • The inlet pipe is not connected firmly. • Outlet hose has water leakage. 	<ul style="list-style-type: none"> • Fix the inlet pipe. • Replace the drain hose.
Indicator or display does not light	<ul style="list-style-type: none"> • Power is disconnected. • PC board has problems. • Harness has connection problem. 	<ul style="list-style-type: none"> • Check if the power is shut down and power plug is connected correctly. • If not, please call the service line.
Detergent residues in the box	<ul style="list-style-type: none"> • Washing powder is dampened and agglomerated. 	<ul style="list-style-type: none"> • Clean and wipe the box. • Use liquid detergents or change detergent.
Washing effects are not good	<ul style="list-style-type: none"> • The clothes are too dirty. • Insufficient detergent quantity. 	<ul style="list-style-type: none"> • Select a proper procedure. • Add the proper detergent quantity according to the instructions in detergent package.
Abnormal noise Great vibration		<ul style="list-style-type: none"> • Check if the fixing (bolts) has been removed. • Check if cabinet is installed on solid and level floor. • Check if there are any buckles or metal articles inside. • Check if the feet in the machine are adjusted level.

GB

Error Codes

Display LED	Description	Solutions
E10	Inlet water problem while washing	<ul style="list-style-type: none">• Open the water tap, to check if the inlet hose is squashed or kinked. Straighten the inlet hose.• Check if the filter in the inlet valve is blocked or not. Wash the inlet hose.• Check if the water pressure is too low.
E12	Water overflow	<ul style="list-style-type: none">• Restart the machine.
E21	Drain water problem while washing	<ul style="list-style-type: none">• Check if the drain pump is blocked.
E30	Door lock problem	<ul style="list-style-type: none">• Check if the door of the machine is closed.• Check if the clothes are pinned by the door.
Others		<ul style="list-style-type: none">• Please call the service line if there is any other problem.

Specifications

Model	L8W6D23E
Rated voltage	220 - 240 V~ 50 Hz
Maximum current	10 A
Rated wash power	1900 W
Rated dry power	1300 W
Dimension (H x W x D)	Approx. 850 mm x 595 mm x 535 mm
Net weight	Approx. 63 kg
Maximum wash capacity	8 kg
Maximum dry capacity	6 kg
Maximum spin speed	1400 rpm
Inlet water pressure	Minimum 0.05 MPa; Maximum 1 MPa

GB

Features and specifications are subject to change without prior notice.

Model information in the product database:

<https://eprel.ec.europa.eu/qr/1894201>

For the latest version of the Safety and Instruction Manual, please visit the official website below (other websites may not contain the full and most updated version):

<https://www.currys.co.uk/services/repairs-maintenance/product-service-manuals.html>

Takk for at du kjøpte ny produkt.

Ta deg tid til å lese gjennom hele denne installasjons-/brukerveiledningen for å bli helt fortlølig med alle funksjonene.

Les alle sikkerhetsanvisningene nøye før bruk og oppbevar denne installasjons-/brukerveiledningen for fremtidig referanse.

Pakke opp

Fjern all emballasje fra enheten. Ta vare på emballasjen. Ta hensyn til lokale forskrifter om avfallshåndtering hvis du må kaste emballasjen.

Følgende elementer er inkludert:

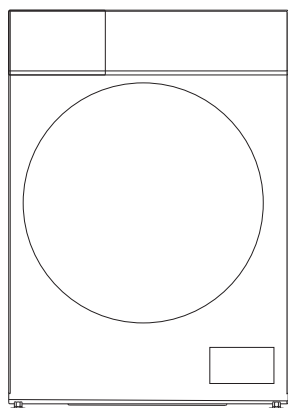

Hovedenheten

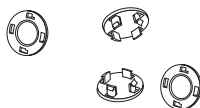

Transportbolt dekselhetten × 4

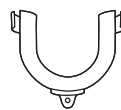

U-formet slangeholder



Vannforsyningslange



Svampstrimlene × 2

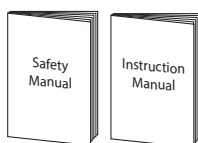

Sikkerhetsadvarsler & Instruksjonsmanual



- Trykket til vanninntaket er minimum 0,05 og maksimum 1,0 MPa.
- Maksimal mengde tørt tøy som kan vaskes i apparatet: 8 kg.
- Maksimal mengde tørt tøy som kan tørkes i apparatet: 6 kg.



Reservedeler til apparatet ditt er tilgjengelig i minimum 10 år. Ta kontakt med kundeservicesenteret. Se siste side i heftet med sikkerhetsadvarsler.

NO

Installere vaskemaskinen med tørketrommel

Les og følg instruksjonene nøye.

- I tillegg til instruksjonene som er nevnt her, kan spesielle reguleringer fra de relevante vann- og strømforsyningsselskapene gjelde. Hvis du er i tvil, må du be en kvalifisert tekniker koble til maskinen.
- Maskinen er tung – vær forsiktig når du løfter den. Ikke løft med utstikkende deler (f.eks. døren på maskinen).
- Advarsel: Frosne rør kan sprekke. Ikke installer maskinen utendørs eller hvor det er fare for frost.
- Legg slanger og kabler på en slik måte at det ikke er fare for at noen snubler i dem.



Det trengs ekstra plass (ca. 120 mm) på baksiden av maskinen. Dette er fordi det skal være nok plass for å koble til vannslangen og avløpslangen.

NO

Velge riktig plassering for vaskemaskinen med tørketrommel

- Sørg for at det er nok plass til maskinen.
- Installer maskinen på en flat, stabil overflate for å unngå overdreven vibrasjon og støy.
- Ikke installer maskinen i direkte sollys eller på et sted hvor det er fare for frost.
- Ventilasjonsåpningene i bunnen på maskinen må ikke tildekkes av et teppe.

x Vinkel
overflate

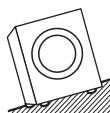

x Ustabil

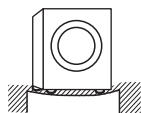

x Humpete
overflate

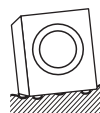

Man må være to eller flere for å flytte maskinen.

- Start ved å vippe maskinen bakover.
- Én person bør stå bak den, og holde fast bak på topppanelet. Den andre personen bør ta tak i føttene nær fronten.
- Sjekk at du har alle nødvendige tilbehør for installasjon.
- Vi anbefaler at du overlater installering av maskinen til en kvalifisert tekniker.

Flytte og installere

Fjerne transportboltene

Fire transportbolter holder trommelen til maskinen på plass mens den blir flyttet.

De må fjernes før installasjon. Bruk en skiftenøkkel (ikke inkludert) og følg instruksjonene forklart under.



Ikke kjør maskinen uten å fjerne transportboltene, da dette kan føre til ekstreme vibrasjoner og skade maskinen.

Slik tar du av transportboltene:

1. Bruk en skiftenøkkel til å løsne de fire boltene. De er plassert på baksiden av maskinen.
2. Trekk boltene ut horisontalt. Sørg for at hele bolten er fjernet.
3. Sett de fire dekselhattene (inkludert med tilbehøret) inn i hullene til boltene.

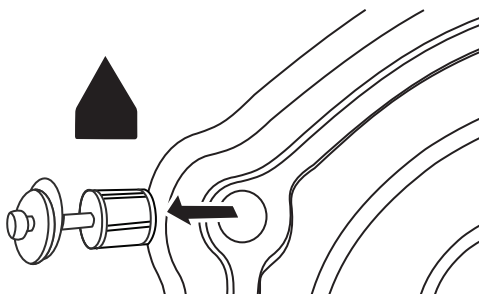

Du må sette inn transportboltene igjen hvis du flytter maskinen, så sørg for at du oppbevarer dem på en trygg plass.

Fjerne polystyrenskum

Det er festet polystyrenskum på undersiden av apparatet for beskyttelse og støtte under transport. De må fjernes før installasjon. Kontroller og sørg for at undersiden er fri for polystyrenskum ved å vippe apparatet, og la noen sjekke undersiden av eventuelt skum som gjenstår.

Feste svampstrimlene

Fest svampstrimlene i bunnen av maskinen for å redusere støy fra maskinen når den kjører.

- Man må være minst to personer for å feste svampstrimlene.
- Legg et tykt håndkle eller en skumstøtte på bakken, så skal to personer forsiktig senke maskinen ned på håndkleet eller skumstøtten for å hindre at maskinen ligger rett på bakken.
- Fest svampstrimlene på bunnen som vist på tegningen, og løft maskinen opp når de er festet.

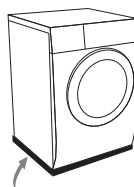

korte
svampstrimlene

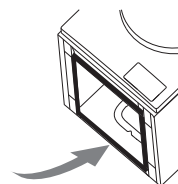

lange
svampstrimlene

Flytte vaskemaskinen med tørketrommel fra én plass til en annen

Før du flytter maskinen:

- Steng kranen og kjør maskinen for å tømme vannet. Tøm ut eventuelt gjenværende vann fra pumpeslangen.
- Koble fra strømledningen.
- Fest transportboltene.



Sørg for at du fester transportboltene før du flytter maskinen.

Lengder på slange og kabel

Hvordan koble til fra venstre side

Hvordan koble til fra høyre side

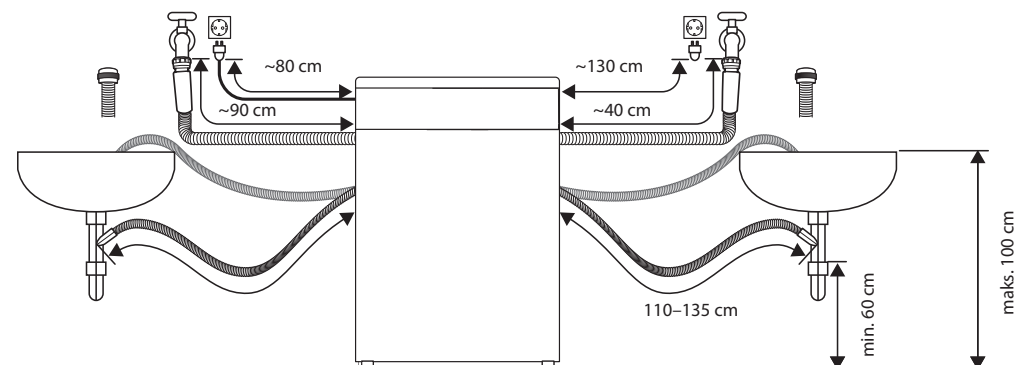

NO

Sette vaskemaskinen med tørketrommel i vater

Det er nivelleringsføtter på undersiden. Disse må justeres for å sørge for at maskinen står plant.

1. Løsne låseringen på hver fot ved å dreie med klokken.
2. Juster alle føttene ved å rotere dem oppover eller nedover.
3. Bruk et vater for å sjekke at maskinen står plant.
4. Stram til hver låsemutter ved å vri mot klokken (mot kroppen på maskinen).

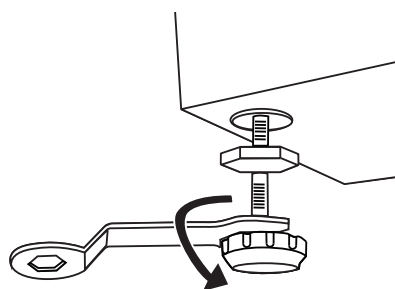

Sørg for at låsemutterne er sikkert strammet til. Sjekk at føttene fremdeles er festet til maskinen – hvis de ikke er festet, ellers vil maskinen flytte seg rundt.

Vanntilførselsslange

Punkter du bør huske på

- Følg instruksjonene i denne delen for å unngå vannlekkasjer.
- Ikke koble slangen til en kombinasjonskran.

INSTALLASJON

- Ikke vri, klem, tilpass eller kutt slangen.
- Denne maskinen er designet for å kobles til med kald vannforsyning. **Ikke** sett støpslet inn i varmtvannsforsyningen.
- Bruk kun den nye slangen som følger med. Gamle slanger skal ikke brukes på nytt.

Koble til vannforsyningsslangen

1. For å forhindre lekkasje fra tilkoblingsledd må du sørge for at gummitetningene er montert i hver ende av vannslangen. Ikke bruk uten at tetningene er på plass.
2. Koble den rette enden av vannslangen til kaldtvannskranen.
3. Koble den vinklede enden av slangen til vanninnløpsventilen på maskinen. Stram plastdelene på tilkoblingene for hånd. Hvis du ikke er sikker, ringer du en kvalifisert rørlegger for en tryggere tilkobling.
4. Åpne kranen sakte og sjekk at det ikke er lekkasje rundt tilkoblingsleddene.



NO

Vannavløpsslange

Punkter du bør huske på:

- Ikke vri, trekk ut eller bøy avløpsslengen.
- Maskinen din bør ikke være mer enn 85 cm fra avløpet.

Tømme inn i en vask, vannkar eller servant:

- Fest avløpsslangen i en posisjon hvor den ikke kan falle ut av vasken.
- Ikke blokker vaskens avløp, og sørg for at den kan tømmes riktig for å hindre overflyt.
- Ikke la tuppen på avløpsslangen falle ned i vannet, da dette kan føre til at vannet flyter tilbake inn i maskinen.

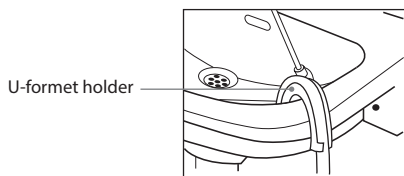

Tømming til en vaskeservant

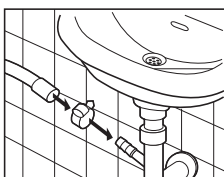

Tømming til et avløpsrør

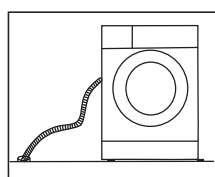

Tømme inn i et vannkar



Før du kobler til avløpsrøret, må du sørge for å kontrollere avløpsrøret og fjerne propper eller blokkeringer i den. Ellers kan enheten ikke være i stand til å sende ut avløpsevannet på riktig måte.

Koble til stikkontakt

For din sikkerhet:

- Ikke bruk en pluggadapter eller skjøteledning.
- Hvis strømledningen eller pluggen er skadet, må du ikke bruke dem og ringe en kvalifisert tekniker for hjelp.
- Strømledningen som er festet til maskinen, har et jordet støpsele. Støpselet må settes inn i en jordet stikkontakt som kan levere 13 ampere. Hvis du ikke har riktig stikkontakt og sikring i huset, må du kontakte en kvalifisert elektriker.
- Stikkontakten må være tilgjengelig for å kunne koble den fra, ellers må en bryter med alle poler innarbeides i den faste ledningen i samsvar med reglene for ledninger.

Sjekkliste for installasjon

Du skal nå ha installert maskinen.

Vi skal nå gå gjennom en sjekkliste for å sikre at installasjonen er gjort riktig.

Spørsmål		Kryssboks
Transportbolter – Har du fjernet dem og festet hettene på riktig måte?		
Polystyrenskum – Har du fjernet alt polystyrenskum fra undersiden av apparatet?		
Nivåføtter	Nivåføtter – Er de festet sikkert på maskinen?	
	Putene til føttene – Står de flatt?	
Strømforsyning – Er stikkontakten i husholdningen klassifisert til 220–240 V vekselstrøm, og kan den levere 13 ampere?		
Plassering – Er maskinen installert på en flat, stabil overflate?		
Vannforsyningslange - Er den fri for lekkasjer og er vannforsyningen normal?		

Produktoversikt

Enheten

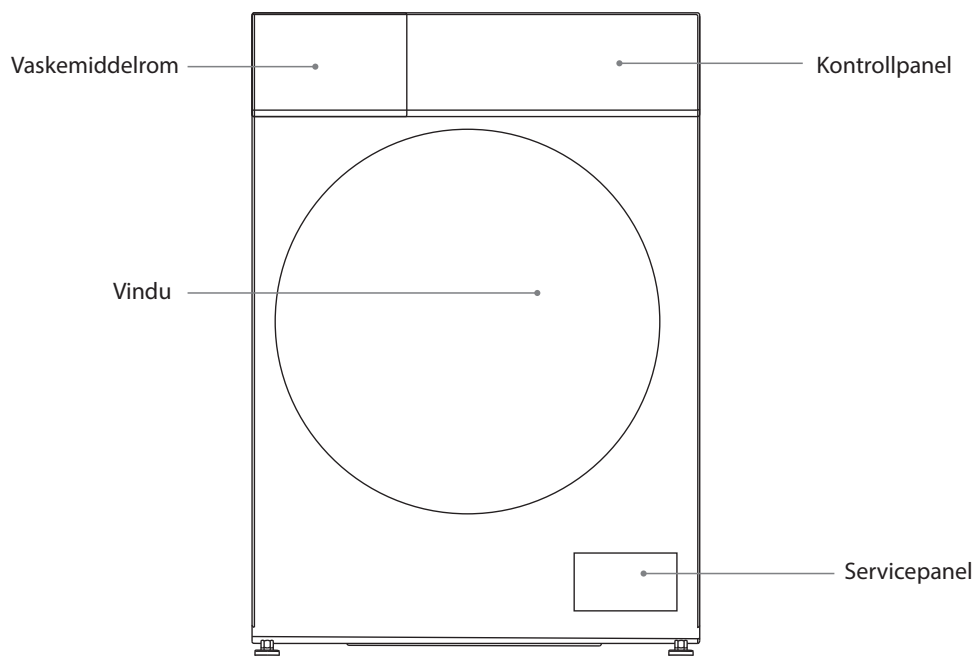

NO

Kontrollpanelet

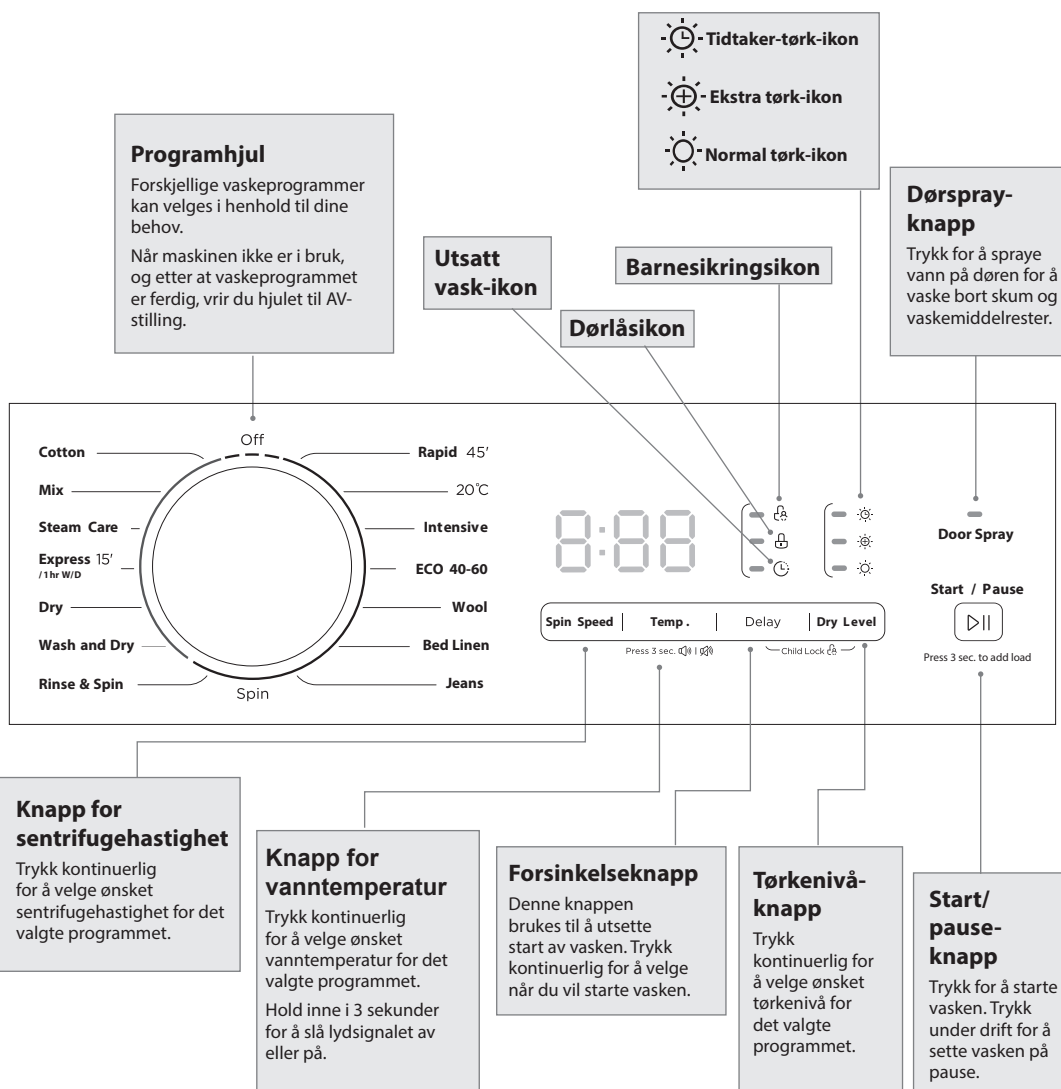

- Hvis du må endre en innstilling etter at vasken er satt på, vrir du hjulet til AV. Velg programmet, sentrifugehastigheten og ekstra funksjoner på nytt, og trykk deretter på knappen **Start / Pause**. (Sørg for at barnesikringen er av, ellers fortsetter det opprinnelige programmet.)
- Det helles vann inn i maskinen for å utføre en inspeksjon ved sending fra fabrikken, så det kan være vanndråper eller kondens inni maskinen. Dette betyr ikke at det er en feilfunksjon.



Ved første oppstart, og når enheten brukes, kan det komme litt lukt mens motoren gjør seg klar. Dette er ikke en feil men er normal drift.

Forberedelse

Les følgende for å forstå hvordan du best kan forberede skittentøyet for vasking.

Sortere tøy

- Les merkelappen på hvert plagg slik at du kan sortere skittentøyet inn i forskjellige hauger.
- Sorter skittentøyet etter farge, type stoff og hvor skittent det er. Dette vil hjelpe deg med å velge riktig program og temperatur for hver vask.
- Maksimal lastkapasitet må ikke overstiges!

Gjøre klart skittentøy

- Behandle flekker før vask.
- Noe tøy, for eksempel BH-er med metallvaier, strømpebukser og klær med snører, bør legges i et vaskenett før de legges i maskinen for å forhindre skade.
- Sjekk at lommer ikke inneholder noen gjenstander som kan skade klærne og maskinen.
- Knyt opp løse tråder på klær, lukk glidelåser og vring klær med glidelås med vrangsidan ut.
- For å forhindre at store, tunge gjenstander (f.eks. spenner, store knapper osv.) treffer glassdøren må du vringe klærne eller fjerne de tunge gjenstandene. Slikt kan skade tøyet eller maskinen.
- Fjern eventuelt overflødig hår, dyrepels, sand og andre materialer med en børste før vasking.
- Hvis tøyet har hevet stoff, så må du vringe disse med vrangsidan ut.
- Klær som ikke er fargesikre bør vaskes separat.
- Legg klærne inn i maskinen. Lukk døren på maskinen. Pass på at du ikke lar noe sette seg i klem mellom døren og pakningen.
- Ikke vask eller tørk gjenstander som har blitt vasket, gjennombløtet eller fuktet med brennbare eller eksplosive stoffer som voks, olje, maling, bensin, alkohol, parafin og andre brennbare materialer.

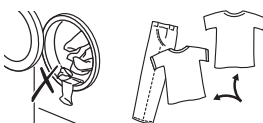
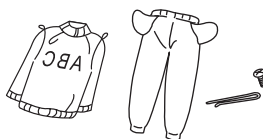

NO

Legge i vaskemiddel og tøymykner

- Ha vaskemiddel i riktig rom.
- Ha i tøymykner før du starter vasken.
- Ha i vaskemiddel og tøymykner etter mengden tøy som skal vaskes, hvor skittent tøyet er, hvor hardt vannet er i ditt område og instruksjer fra fabrikaten av disse produktene.
- Ikke bruk maskinen når vaskemiddelskuffen er fjernet. Dette kan forårsake en lekkasje eller vaskemaskinen fungerer ikke normalt.
- For å forhindre at pulvervaskemiddel blir liggende igjen i skuffen bør du tørke av innsiden av skuffen med en klut. Sørg for at pulveret ikke er klumpete når du har det i skuffen.
- Hvis skyllingen ikke fjerner alt vaskemiddel fra vasken, må du bruke mindre vaskemiddel.
- Tøymykner og flytende vaskemiddel skal ikke overstige MAX-nivået i rommet.
- Vask ut ubrukt tøymykner med litt vann eller en fuktet klut etter at programmet er ferdig.

- Du kan bruke flytende vaskemiddel i alle programmer. Hell den nødvendige mengden flytende vaskemiddel i rom II i vaskemiddelskuffen.



Tynn ut sterk tøymykner med vann.

Anbefaling for vaskemiddel

Anbefalt vaskemiddel	Vaskeprogram	Vasketemperatur	Type tøy og tekstil
Kraftig vaskemiddel med blekemidler og optiske glansmidler	Bomull, ØKO 40–60, Mikse	20/30/40/60/90	Hvitt tøy laget av kokesikker bomull eller lin
Fargevaskemiddel uten blekemiddel og optiske glansmidler	Bomull, ØKO 40–60, Mikse	Kaldt/20/30/40	Farget tøy laget av bomull eller lin
Spesielt ullvaskemiddel	Ull	20/30/40	Ull
Farge- eller mildt vaskemiddel uten optiske glansmidler	Mikse	Kaldt/20/30/40	Farget tøy laget av lettstelte fibre eller syntetiske materialer
Mildt vaskemiddel	Ull	20/30	Delikate tekstiler, silke, viskose

NO



- Vaskemiddel eller tilsetningsstoff som har klumpet sammen eller blitt seigt, kan fortynnes i vann før det helles i vaskemiddelbeholderen for å unngå at innløpet blokkeres og at vannet renner over.
- Velg egnet type vaskemiddel for å få maksimal vaskeytelse med minimalt vann- og energiforbruk.
- For å få best rengjøringsresultat er det viktig med riktig dosering av vaskemiddel.
- Bruk en redusert mengde vaskemiddel hvis trommelen ikke er helt full.
- Tilpass alltid mengden vaskemiddel til hardheten til vannet. Hvis vannet i kranen er mykt, bruker du mindre vaskemiddel.
- Juster doseringen etter hvor skittent tøy er; mindre skitne klær krever mindre vaskemiddel.
- Høykonsentrert (kompakt) vaskemiddel krever spesielt nøyaktig dosering.
- Følgende symptomer er tegn på overdosering av vaskemiddel:
 - kraftig skumdannelse
 - dårlig vaske- og skylleresultat
- Følgende symptomer er tegn på underdosering av vaskemiddel:
 - tøy blir grått
 - oppbygging av kalkavleiringer på trommelen, varmeelementet og/eller tøy

Før første bruk

Kjør et fullt vaskeprogram før du vasker klær for første gang:

1. Koble maskinen til strømforsyningen og vannforsyningen.
2. Legg litt vaskemiddel i vaskemiddelskuffen. Lukk skuffen.
3. Velg et vaskeprogram og andre funksjonsalternativer.
4. Trykk på **Start/pause**-knappen.

Vaskeinnstilling

Standard vask

1. Trekk i dørhåndtaket og legg tøyet i trommelen. (Se Forberedelse for å sortere skittentøyet ditt før det går inn i trommelen.) Sørg for at ingen klær kommer i klem. Lukk døren.
2. Drei **Programhjulet** for å velge vaskeprogram.



- For å kjøre Ekspress 15'-programmet vrir du programvelgeren til Ekspress 15'/1 t W/D.
- For å kjøre 1 t V/T (vask/tørk)-program dreier du programvelgeren til Ekspress 15'/1 t V/T og trykker **Tørkenivå**-knappen.

3. Velg andre funksjoner ved behov.
4. Trykk **Tørkenivå**-knappen kontinuerlig for å velge alternativer for tørkenivå: Normal tørking ☼ (normal tørkeprosedyre), Ekstra tørr ☼☼ (klær tørkes ekstra grundig) og Tidstørk ☼☼☼ (klær tørkes i en bestemt tid).



For Tidstaker-tørk ☼☼☼ kan varigheten settes til 00:30, 01:00, 01:30, 02:00 eller 03:00, men siden dette programmet har en standard varighet på 10 minutter til tørking er de faktiske alternativene 00:40, 01: 10, 01:40, 02:10 og 03:10.



- Klær kan tørkes etter sentrifugering, hvis det er egnet for tørking.
- Del inn tekstiler etter type og tørkenivå.
- Riktig tørketid skal stilles inn for tørking av syntetisk stoff.
- Hvis du vil stryke klærne etter tørking, velger du ikke Ekstra tørk.
- Klær som ikke er egnet for tørking:
 - Spesielt ømfintlig tøy, som syntetiske gardiner, ull og silke, klær med metallinnlegg, nylonstrømper, store klær som anorakker, sengetrekk, dyner, soveposer og dyner
 - Klær polstret med skumgummi eller materialer som ligner skumgummi
 - Stoff som inneholder rester av herdingskremer eller hårspray, negleløsningsmidler eller lignende

5. Ha vaskemiddel i vaskemiddelskuffen. Mengden vaskemiddel vil avhenge av mengden tøy, hvor skittent tøyet er og hvor hardt vannet er. Bruk mengden vaskemiddel som det foreslås på pakningen.

NO

- Trykk på **Start / Pause**-knappen for å starte vaskingen.
- Maskinen avgir en lyd når programmet er ferdig.



Hvis døren er låst og du slår av maskinen av og på igjen – eller hvis det er et strømbrydd – vil den fortsette med gjeldende program når strømmen kommer tilbake.

Legge til tøy under vask

Du kan fremdeles legge tøy inn i enheten mens den kjører et program. Sørg for at du følger fremgangsmåtene nedenfor for å unngå å bli skåldet av varmt vann som er i trommelen.

- Trykk **Start/Pause**-knappen i 3 sekunder.
- For sikkerhets skyld må du kontrollere at trommelen har sluttet å rotere og at døren er ulåst.
- Åpne døren forsiktig, og pass deg for varmt vann i trommelen.
- Legg tøyet forsiktig inn i trommelen, og lukk døren.
- Trykk **Start/Pause**-knappen for å fortsette programmet.

Start programmet senere

- Velg et vaskeprogram.
- Trykk **Forsinkelse**-knappen gjentatte ganger for å stille inn utsettelsestid før programmet starter (0–24 timer).
- Trykk **Start/Pause**-knappen for å bekrefte og starte utsettelsesfunksjonen.

Slik avbryter du utsettelsesfunksjonen:

- før programmet starter kan du trykke **Forsinkelse**-knappen gjentatte ganger til skjermen viser 0 timer
- mens programmet er i gang, setter du hjulet til AV.

Slik slår du på barnesikring

Barnesikringen forhindrer at barn endrer et vaskeprogram ved uhell:

- Når maskinen er i gang, holder du inne **Forsinkelse**- og **Tørkenivå**-knappene samtidig i 3 sekunder for å aktivere barnesikringen. Barnesikringsikonet tennes for å indikere at barnesikringen er aktiv.
- Slik deaktiverer du barnesikringen, trykk og hold **Forsinkelse**- og **Tørkenivå**-knappene til ikonet for barnesikring slukkes.

Fjerne tøyet (når programmet er ferdig)



Døren holdes låst i 1 minutt etter at vasken er stoppet.

- Åpne døren på maskinen og ta ut klærne.
- Fjern eventuelle fremmedobjekter for å unngå faren for rustdannelser.
- La døren og vaskemiddelskuffen stå åpen slik at eventuelle rester av vann kan fordampe.

Velge program

Her er de tilgjengelige programmene, tilleggsfunksjonene og valginnstillingene.

Temperatur kan velges separat for enkelte programmer.

Program	Nominell kapasitet (kg)	Energiforbruk (kWh/syklus)	Vannforbruk (liter/syklus)	Maksimum Temp.(°C)	Programvarighet (t:min)	Gjenværende fuktighetsinnhold (%) /Sentrifuge-hastighet (o/m)
Bomull	8,0	1,506	71	60	3:54	70%/800
Mikse	8,0	0,772	71	40	1:30	70%/800
20°C	4,0	0,200	44	20	1:11	65%/1000
Ekspress 15'	2,0	0,030	31	Kaldt	0:15	70%/800
Intensiv	8,0	1,013	71	40	3:48	70%/800
Sengetøy	8,0	0,803	71	40	1:48	65%/1000
ØKO 40-60	8,0	0,770	62	34	3:38	53,9%/1350
	4,0	0,412	44	29	2:48	53,9%/1350
	2,0	0,195	35	23	2:48	53,9%/1350
Vask og tørk	6,0	3,798	100	29	9:30	3%/1350
	3,0	1,987	75	24	7:00	3%/1350

NO

- Verdiene gitt for andre programmer enn ØKO 40–60-programmet og Vask og tørk-programmet er kun veiledende.
- Angående EN IEC 62512:2020+A11:2020, EN 60456:2016+A11:2020 med (EU) 2019/2014, (EU) 2019/2023, (EU) 2021/340, (EU) 2021/341:
 - EU-energieffektivitetsklassen er D
 - energitestprogram: ØKO 40–60; andre som standard
 - halvfull 8,0 kg-maskin: 4,0 kg; kvartfull 8,0 kg-maskin: 2,0 kg
 - energitestprogram: Vask og tørk; tørkenivå: d-3, Ekstra tørk; andre som standard
 - tørrlast for 8,0 kg maskin: 6,0kg; halv last: 3,0kg

Merknader: Parametrene i denne tabell er kun ment som referanse for brukeren. Tidsforløpet kan variere avhengig av vanntemperatur og tøymengde.

- ØKO 40–60-programmet er i stand til å rengjøre normalt skittent bomullstøy som det står kan vaskes ved 40 eller 60 °C sammen i samme syklus, og dette programmet brukes til å vurdere samsvar med EUs lovgivning om miljøvennlig design.
- Vask og tørk-programmet, tørkeinnstilling «d-3 Ekstra tørk» kan rengjøre normalt skittent bomullstøy som det står kan vaskes ved 40 eller 60 °C sammen i samme syklus, og tørke det slik at det kan legges rett i skapet. Dette er programmet som brukes til å vurdere samsvar med EUs lovgivning for miljøvennlig design.
- De mest effektive programmene når det gjelder energiforbruk er generelt de som bruker lavere temperaturer og har lengre varighet.

- Det vil bidra til å spare energi og vann hvis man fyller en husholdningsvaskemaskinen og/eller tørketrommelen helt opp til kapasiteten angitt av produsenten for de respektive programmene.
- Støy og gjenværende fukt i tøyet påvirkes av sentrifugehastigheten; jo høyere sentrifugehastighet er, jo mer støy og mindre fukt blir det.

Program	Last inn (vask/tørk (kg))	Standard tid (t:min)	Standardtemp. (°C)	Standard hastighet (o/m)
Bomull	8,0/6,0	3:49	40	1400
Mikse	8,0/6,0	1:30	40	800
Damppleie	8,0/6,0	1:58	40	1000
Ekspress 15'/1 time V/T (vask/tørr)	2,0/1,0	0:15/0:58	Kaldt/--	800/--
Tørking	-/6,0	* 3:40	--	1200
Vask og tørk	6,0/6,0	* 4:34	--	--
Skyll og sentrifuge	8,0/-	0:30	--	1000
Spinn	8,0/-	0:12	--	1000
Dongeri	8,0/-	1:56	60	800
Sengetøy	8,0/-	1:48	40	1000
Ull	2,0/-	1:07	40	600
ØKO 40-60	8,0/-	3:38	--	--
Intensiv	8,0/-	3:48	40	800
20°C	4,0/-	1:11	20	1000
Hurtig 45'	2,0/-	0:45	20	800

* Standardtiden er for 4 kg last. For maksimalt 6 kg belastning vil den faktiske kjøretiden være lengre. Programtiden som vises kan avvike fra den faktiske kjøretiden, som vil avhenge av kapasiteten til lasten, teksturen i lasten og tørkenivået; se tabellen nedenfor.

Program		Beregnet tid (t:min)			
		3kg	4kg	5kg	6kg
Tørking	Normal tørk ☀	2:50	3:40	4:10	4:50
	Ekstra tørk ☀☀	3:20	4:10	4:40	5:20
Vask og tørk	Normal tørk ☀	3:44	4:34	5:04	5:44
	Ekstra tørk ☀☀	7:00	7:20	9:10	9:30



- Vasketider avhenger av valgte program og temperaturinnstillinger.
- Vasketider kan være lengre hvis skittentøyet i trommelen må balanseres. Med ett enkelt plagg klær, eller ellers liten last, kan maskinen ta det som en ubalansert last. Legg i mer klær hvis det er en liten last eller ett enkelt plagg for at maskinen skal vaske og spinne ordentlig.

Her er ekstra funksjoner og valginnstillinger.

Program	Forsinkelse	Tørking	Vaskemiddelskuff	
			Vaskemiddel	Mykner
Bomull	O	O	●	O
Mikse	O	O	●	O
Damppleie	O	O	●	O
Ekspress 15'/1 time V/T (vask/tørr)	O	O	●	O
Tørking	O	O	X	X
Vask og tørk	O	O	●	O
Skyll og sentrifuge	O	X	X	O
Spinn	O	X	X	X
Donger	O	X	●	O
Sengetøy	O	X	●	O
Ull	O	X	●	O
ØKO 40-60	O	X	●	O
Intensiv	O	X	●	O
20°C	O	X	●	O
Hurtig 45'	O	X	●	O

● Må bruke O Valgfritt X Ikke relevant

NO

Program	Type tøy og tekstil
Bomull	Slitesterke tekstiler, varmebestandige tekstiler av bomull eller lin.
Mikse	Blandet last bestående av tekstiler laget av bomull og syntetiske stoffer.
Damppleie	Damp kan brukes på tekstiler som bomull og syntetiske stoffer og kan fjerne bakterier og basiller og forhindre lukt.
Ekspress 15'/1 time V/T (vask/tørr)	<ul style="list-style-type: none"> Standard er Ekspress 15': Ekstra kort program, egnet for litt skitten vask og en liten mengde tøy. Bytt til 1 time V/T: Trykk Tørkenivå-knappen for å bytte til 1 time V/T, som passer for små syntetiske klær eller skjorter, er grensen på lasten 1 kg.
Tørking	Spesialdesignet kun for tørking av klær.
Vask og tørk	Kan rengjøre normalt skittent bomullstøy som skal kunne vakes ved 40 °C eller 60 °C sammen i samme syklus.
Skyll og sentrifuge	Ekstra skylling med sentrifugering og tømning av vannet.
Spinn	Ekstra sentrifugering med valgbar sentrifugehastighet og tømning av vannet.
Donger	Spesialdesignet for vask av denim og jeans.
Sengetøy	Spesialdesignet for vask av stort tøy og sengetøy.
Ull	Egnet for hånd- eller maskinvaskbar ull eller tunge ulltekstiler. Et spesielt skånsomt vaskeprogram som forhindrer krymping ved å ta lange pauser i vasken.
ØKO 40-60	Kan rengjøre normalt skittent bomullstøy som skal kunne vakes ved 40 °C eller 60 °C sammen i samme syklus.
Intensiv	Vasketiden økes for et bedre vaskeresultat.
20°C	Kan rengjøre lett skittent bomullstøy ved en nominell temperatur på 20 °C.
Hurtig 45'	Vasker få og ikke veldig skitne klær raskt.

Vedlikehold – rengjøring av vaskemaskinen med tørketrommel



Koble alltid maskinen fra stikkontakten før rengjøring.



For å forhindre at det bygges opp vaskemiddelrester bør apparatet vaskes uten last eller vaskemiddel én gang i måneden.

Rengjøre trommelen

Eventuell rust som ligger igjen i trommelen fra metalleder må fjernes umiddelbart med et klorfritt rengjøringsmiddel. Bruk aldri stålull.

Trykk **Dørspray**-knappen for å spraye vann på døren for å vaske bort skum og vaskemiddelrester.

Rengjøre utsiden av vaskemaskinen med tørketrommel

- Rengjør utsiden av maskinen med en myk klut og mild såpe, for eksempel oppvasksåpe.
- Ikke sprut vann over maskinen.
- Ikke bruk kremrengjøringsmidler, tynnere eller produkter som inneholder alkohol eller parafin.

NO

Rengjøre vaskemiddelskuffen

1. Trykk ned utløserknappen på tøymyknerdekselet, og trekk ut såpeskuffen.
2. Skyll ut gammelt vaskemiddel fra skuffen og tøymyknerdekselet med vann. Rester av vaskemiddel bygges fort opp og det kan dannes mugg hvis du ikke rengjør skuffen regelmessig.
3. Bruk en klut eller myk børste til å rengjøre fordypningen som holder såpeskuffen.
4. Sett tøymyknerdekselet og skuffen tilbake til opprinnelig posisjon.

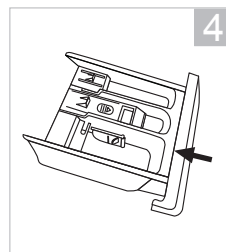
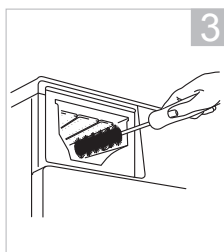
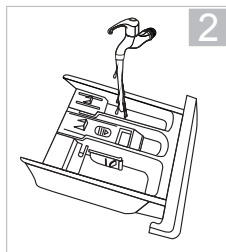
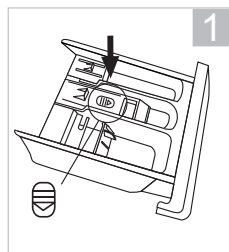

- Ikke bruk skuremidler til rengjøring.
- Pass på at det ikke er rester av vaskemiddel.
- Rengjør vaskemiddelskuffen hver 3. måned for å sikre normal drift av apparatet.

Rengjøre dørpakningen og vinduet

- Tørk av glasset og pakningen etter hver vask for å fjerne lo og flekker. Hvis bygges opp lo, kan det forårsake lekkasjer.
- Fjern eventuelle mynter, knapper og andre gjenstander fra dørpakningen etter hver vask.
- Rengjør hver måned for å sikre at apparatet fungerer som det skal.

Rengjøre avløpsfilteret



- Sørg for at maskinen har fullført vaskesyklusen og er tom. Slå av og trekk ut støpselet før du rengjør avløpsfilteret. Åpne aldri servicepanelet under en vaskesyklus.
- Vær forsiktig så du ikke brenner deg, fordi vannet i trommelen kan være varmt etter en vask med høy temperatur.
- Pass på varmt vann. La vannet avkjøles. Fare for skålding!
- Rengjør avløpsfilteret hver 3. måned for å sikre normal drift av apparatet.
- Når du setter på filteret igjen, må du sørge for at det blir godt strammet igjen.

Før du rengjør avløpsfilteret, må du slå av og koble fra maskinen.

1. Åpne servicepanelet. Sett en passende beholder under Servicepanel for å fange opp vannet. (Hvis det er en nødtappeslange, må du ta av slangehetten og la vannet renne ut, så skifter du ut tappeslangen.)
2. Løse avløpsfilteret forsiktig. Vannet begynner å pipe ut, dette er normalt. Skru løs filteret og fjern det.
3. Fjern all lo og avfall før du setter filteret forsiktig på plass.
4. Drei filteret med urviseren og skru det på plass igjen. Lukk Servicepanel.

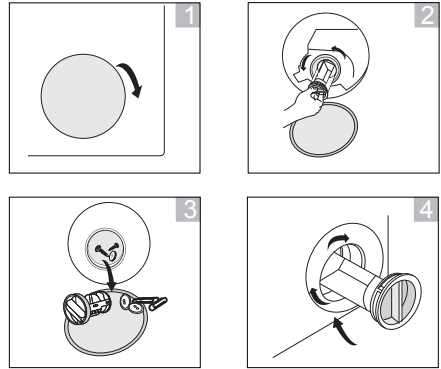

NO

Forhindre en frossen vannforsyningslange

Hvis maskinen leveres i en temperatur der is kan dannes, må du la den stå i romtemperatur i 24 timer etter at du har satt den opp før du bruker den. Dette sørger for at ingen is blokkerer vannforsyningsslangen. Hvis vannforsyningsslangen fryser, ha 2 til 3 liter med varmt vann i trommelen. Kjør deretter programmet «Skyll og sentrifuge» uten vaskemiddel.

Rengjøring av innløpsfilteret til vanntilførselsslangen



- Hvis vannstrøm reduseres, er det et tegn på at filteret må rengjøres.
- Rengjør inntaksfilteret hver 3. måned for å sikre normal drift av apparatet.

1. Slå av strømmen. Skru av kranen. Skru av vannforsyningen ved kranen.
2. Rengjør filteret med en børste.
3. Skru av vanntilførselsslangen fra baksiden av maskinen. Trekk ut filteret med en lang tang.
4. Bruk en børste til å rengjøre filteret.
5. Sett på filteret igjen der det var.
6. Koble vannforsyningsslangen til kranen igjen og skru på vannet mens du ser etter lekkasjer.

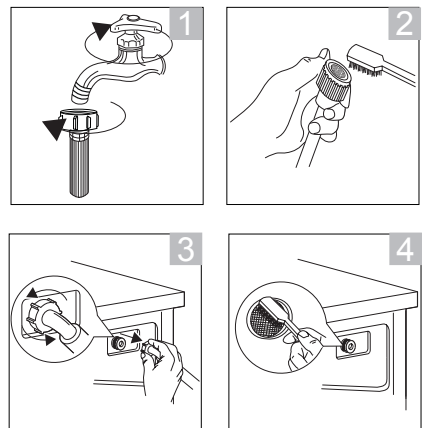

Råd og tips

Problemer	Løsninger
Knapper fungerer ikke	<ul style="list-style-type: none">• Barnesikringen er aktivert. Deaktiver barnesikringen.• Maskinen kjører med et program.• Programhjulet ble dreid til et annet program.
Døren lar seg ikke åpne.	<ul style="list-style-type: none">• Dørlåsen kan være aktiv.• Vanntemperaturen eller -nivået kan være for høy.
Hvis du starter et feil program ved uhell.	Drei hjulet til AV. Velg programmet, sentrifugehastigheten og ekstra funksjoner på nytt, og trykk deretter på knappen Start / Pause . (Merk: Du bør ikke endre programmet etter at maskinen har kjørt i 3 minutter.)
Uvanlig lukt.	<ul style="list-style-type: none">• Gummideler og motorene kan gi en lukt når du starter maskinen for første gang, men dette vil forsvinne over tid.• Trommelen bør vaskes en gang i måneden.
Du kan ikke se noe vann.	Dette er normalt: Vannivået er under vinduet.
Det går ikke vann inn i maskinen	<ul style="list-style-type: none">• Vannkranen kan være skrudd av.• Vannslangen eller vannforsyningsslangen kan være frossen.• Vannforsyningen din kan være brutt.• Filteret på vannforsyningsventilen kan være tett.
Det er kun en liten mengde vann.	<ul style="list-style-type: none">• Hvis du har tatt pause i programmet og starter på nytt, kan maskinen tømme ut noe vann.• Ikke tøm vann inn gjennom døren.
Mer vann kommer inn under vasken.	Dette er normalt. Vann forsynes automatisk etter hvert som nivået synker, og med store mengder klær kan vannet fylles opp flere ganger.
Maskinen sentrifugerer ikke.	Hvis det er lite tøy i maskinen, kan belastningen oppfattes som ubalansert, noe som fører til at sentrifugeringen stanser etter en del forsøk. Pass på å legge til mer klær slik at maskinen kan sentrifugere ordentlig.
Det går ikke vann inn i maskinen under skylling.	Før skylling roterer maskinen for å tømme vann som er igjen fra vasken. Vannet fylles opp etter det.
Under sentrifugeringstørking stopper trommelen og roterer flere ganger.	Dette er normalt. Maskinen har registrert en ubalansert last og prøver å korrigere dette. Sørg for å legge til flere klær for at maskinen skal kunne sentrifugere godt.
Det er skum og vann igjen i døren eller dørpakningen.	Selv om det er skum og vann igjen, har det ingen innvirkning på ytelsen til skyllingen. Trykk Dørspray -knappen for å rengjøre.
Starting av sentrifugering er gjentatt.	Dette er normalt. Selv om starting av sentrifugering kan gjentas, er en stille sentrifugering en egen funksjon.

NO

Det er ikke mye skum.	<ul style="list-style-type: none"> • Dette kan skje hvis du har vaskemiddel direkte i trommelen - du må ha det i vaskemiddelskuffen. • Mengden skum kan variere, avhengig av temperatur, nivået og mykheten til vannet. • Det kan hende du ikke bruker nok vaskemiddel. • Det kan hende du bruker et vaskemiddel med redusert skum. • Svært skittent tøy kan redusere mengden skum. • Store mengder tøy kan også redusere mengden skum.
Det er mye skum.	<ul style="list-style-type: none"> • Mengden skum kan variere avhengig av temperatur, nivået og mykheten til vannet. • Du kan ha brukt for mye vaskemiddel. • Typen vaskemiddel du bruker, kan skape ekstra skum.
Tøymykner flyter over.	<ul style="list-style-type: none"> • Du kan ha oversteget MAX-nivået i tøymyknerskuffen. • Du kan ha sølt væsken ved å lukke tøymyknerskuffen for hardt.
Det er igjen vaskemiddelpulver på slutten av vasken	Dette kan skje hvis du har vaskemiddel direkte i trommelen - du må ha det i vaskemiddelskuffen.
Det er en lyd når vannet tømmes ut.	Dette er normalt, det er pumpen som starter og stopper.
Strømforsyningen kutter ut mens maskinen er på.	Maskinen stopper (ikke åpne døren hvis maskinen er full av vann). Når strømmen kommer tilbake igjen, fortsetter maskinen programmet.
Vannforsyningen er avbrutt.	Når vannet kommer tilbake, kan det være skittent til å begynne med. Du må koble fra vannforsyningsslangen og tømme ut skittent vann gjennom kranen før du bruker maskinen igjen. Husk å koble til vannforsyningsslangen først.

Spørsmål og svar

Problemer	Årsaker	Løsninger
Maskinen starter ikke opp		<ul style="list-style-type: none"> • Kontroller at døren er godt lukket. • Kontroller at støpselet er satt godt inn. • Kontroller at vannforsyningskranen er åpen. • Sørg for at Start/Pause-knappen er trykket.
Døren lar seg ikke åpne	<ul style="list-style-type: none"> • Vaskemaskinens sikkerhetssystem fungerer. 	<ul style="list-style-type: none"> • Skru av strømmen.
Ingen oppvarming	<ul style="list-style-type: none"> • Termostaten er skadd eller varmeelementet er gammelt. 	<ul style="list-style-type: none"> • Kun kaldvask. • Kontakt serviceavdelingen raskt.
Vannlekkasje	<ul style="list-style-type: none"> • Forbindelsen mellom innløpsrøret eller tappeslangen og kontakten på maskinen er ikke tett. • Avløpsrøret i rommet er tilstoppet. 	<ul style="list-style-type: none"> • Kontroller og fest vannrør. • Rens tappeslangen og be en fagperson om å reparere den om nødvendig.
Vann flyter over fra bunnen av maskinen	<ul style="list-style-type: none"> • Innløpsrøret er ikke koblet fast. • Tappeslangen lekker vann. 	<ul style="list-style-type: none"> • Fest inntaksrøret. • Skift ut avløpsslangen.
Indikatoren eller displayet lyser ikke	<ul style="list-style-type: none"> • Strømledningen er frakoblet. • Problemer med kretskortet. • Kontaktproblemer i kablingen. 	<ul style="list-style-type: none"> • Se etter om det er strømbrudd og om støpslet er satt helt inn i stikkkontakten. • Hvis ikke ringer du servicenummeret.
Rester av vaskemiddel i skuffen	<ul style="list-style-type: none"> • Vaskepulver er fuktig og klumpet. 	<ul style="list-style-type: none"> • Rengjøre og tørk vaskemiddelskuffen. • Bruk flytende oppvaskmiddel eller bytt oppvaskmiddel.
Vaskeresultatet er ikke bra	<ul style="list-style-type: none"> • Klærne er for skitne. • Utilstrekkelig mengde vaskemiddel. 	<ul style="list-style-type: none"> • Velg riktig fremgangsmåte. • Tilsett riktig mengde oppvaskmiddel i henhold til instruksjonene på pakken til oppvaskmiddelet.
Unormal støy Mye vibrasjon		<ul style="list-style-type: none"> • Se etter om festene (boltene) er fjernet. • Kontroller at kabinettet er satt på et solid og jevnt gulv. • Se etter om det er noen spenner eller metallgjenstander på innsiden. • Kontroller at føttene på maskinen er i vater.

NO

Feilkoder

Skjerm LED	Beskrivelse	Løsninger
E10	Problem med inntak av vann under vask	<ul style="list-style-type: none">• Åpne vannkranen for å sjekke om inntaksslangen er klemt eller knekt. Rett ut inntaksslangen.• Sjekk om filteret i innløpsventilen er blokkert. Vask inntaksslangen.• Sjekk om vanntrykket er for lavt.
E12	Vann flyter over	<ul style="list-style-type: none">• Start maskinen på nytt.
E21	Problem med tapping av vann under vask	<ul style="list-style-type: none">• Se etter om tappepumpen er blokkert.
E30	Problem med dørmås	<ul style="list-style-type: none">• Kontroller at døren til maskinen er lukket.• Se etter om tøy har satt seg fast i døren.
Andre		<ul style="list-style-type: none">• Ring servicenummeret hvis det er andre problemer.

NO

Spesifikasjoner

Modell	L8W6D23E
Merkespenning	220–240 V~ 50 Hz
Maksimal strøm	10 A
Nominell vaskeeffekt	1900 W
Nominell tørkeeffekt	1300 W
Mål (H x B x D)	Ca. 850 x 595 x 535 mm
Nettovekt	Ca. 63 kg
Maksimal vaskekapasitet	8 kg
Maksimal tørkekapasitet	6 kg
Maksimal sentrifugeringshastighet	1400 o/m
Inngangsvanntrykk	Minimum 0,05 MPa; Maksimum 1 MPa

Funksjoner og spesifikasjoner kan endres uten varsel.

Modellinformasjon i produkt databasen:

<https://eprel.ec.europa.eu/qr/1894201>

Du finner nyeste versjonen av sikkerhets- og instruksjonshåndboken ved å besøke det offisielle nettstedet nedenfor (andre nettsteder inneholder kanskje ikke den fullstendige og mest oppdaterte versjonen):

<https://www.currys.co.uk/services/repairs-maintenance/product-service-manuals.html>

Tack för att du köpt din nya produkt.

Vi måste tas dig tid att läsa igenom denna bruksanvisning för att fullt ut förstå alla driftsfunktioner som erbjuds.

Läs noga igenom alla säkerhetsinstruktioner före användning och behåll sedan den här installations-/bruksanvisningen för framtida bruk.

Packa upp

Ta bort allt förpackningsmaterial från produkten. Behåll förpackningsmaterialet. Om förpackningen kastas ska du följa gällande lokala föreskrifter.

Följande delar medföljer:

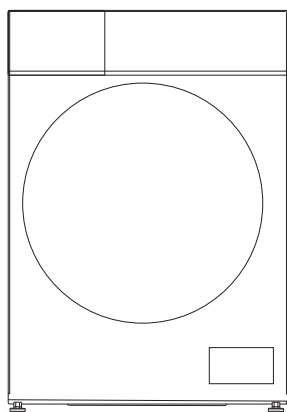

Huvudenhets

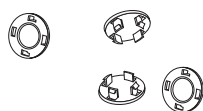

Täcklock transportbultar x 4

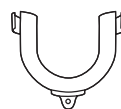

U-format slanghållare



Vattenslang



Skumgummiremsorna x 2

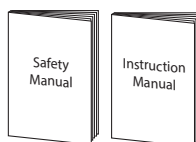

Säkerhetsvarningar & Instruktionsbok



- Vattenintagstrycket är från minst 0,05 MPa till högst 1,0 MPa.
- Maximal mängd torr tvätt som får läggas i maskinen: 8 kg.
- Maximal mängd torr tvätt som får torkas i maskinen. 6 kg.



Reservdelar till maskinen är tillgängliga i minst 10 år. Kontakta kundtjänstcenter, se sista sidan i häftet Säkerhetsvarningar.

Installera din kombinerade tvättmaskin/ torktumlare

Läs igenom och följ alla instruktioner noga.

- Förutom instruktionerna som tas upp här kan särskilda bestämmelser gälla från företagen som levererar vatten och ström. Om du är osäker, låt en kvalificerad tekniker ansluta maskinen.
- Maskinen är tung, var försiktig när den ska lyftas. Lyft inte i utskjutande komponenter (t.ex. maskinens lucka)
- Varning: Frusna slangar kan gå sönder. Installera inte maskinen utomhus eller där det finns risk för frost.
- Lägg slangar och kablar på ett sådant sätt att det inte finns risk att någon går på dem.



Det krävs extra utrymme (120 mm) bakom maskinen. Detta för att lämna tillräckligt med utrymme för anslutning av vatten- och avloppsslangen.

SE

Välja rätt placering för din kombinerade tvättmaskin/ torktumlare

- Se till att det finns tillräckligt med utrymme för maskinen.
- Installera maskinen på en plan och stabil yta för att undvika överdrivna vibrationer och oljud.
- Installera inte din maskin i direkt solljus eller på en plats där temperaturen kan nå frysgader.
- Ventilationsöppningarna på tvättmaskinens nederdel får inte täckas med en matta.

x Sluttande
yta

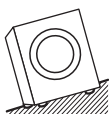

x Ostadig



x Ojämn
yta

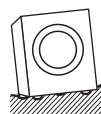

Det krävs minst två personer för att flytta maskinen.

- Börja med att luta maskinen bakåt.
- En person bör stå bakom den och hålla i bakre övre kanten. Den andra personen bör ta tag i undersidans fötter i framkant.
- Kontrollera att du har alla tillbehör som krävs för installationen.
- Installationen av maskinen bör överlämnas till en kvalificerad tekniker.

Flytt och installation

Ta bort transitbultarna

Fyra transitbultar håller maskinens inre delar på plats när den flyttas.

De måste tas bort innan installation. Använd en skruvnyckel (medföljer inte) och följ instruktionerna nedan.



Kör inte maskinen utan att bultarna tagits bort, eftersom detta kan orsaka överdrivna vibrationer.

Ta bort transitbultarna:

1. Använd en skruvnyckel för att lossa de fyra bultarna. De är placerade på maskinens baksida.
2. Dra ut bultarna horisontalt. Kontrollera att hela bulten är borttagen.
3. Tryck dit de fyra täcklocken (medföljer med dina tillbehör) på respektive bulthål.

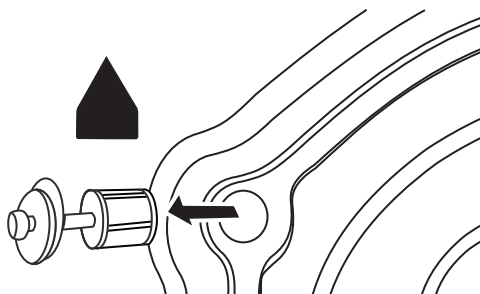

Transitbultarna måste sättas fast igen om du ska flytta maskinen, så de måste förvaras på en säker plats.

Ta bort polystyrenskummet

Polystyrenskum sitter på maskinens undersida som skydd och stöd under transporten. Den måste tas bort innan installationen. Kontrollera att undersidan är fri från polystyrenskum genom att luta maskinen och titta på undersidan om det finns någon skum kvar.

Fästa skumgummiremsorna

Fäst skumgummiremsorna på undersidan av maskinen för att minska risken för buller när den är igång.

- Det krävs minst två personer för att fästa skumgummiremsorna.
- Lägg en tjock handduk eller hårdskum på golvet, lägg försiktigt ned maskinen (två personer) på handduken/hårdskummet, så att den inte ligger direkt på golvet.
- Fäst skumgummiremsorna på undersidan (se bild), och res därefter maskinen upp igen.

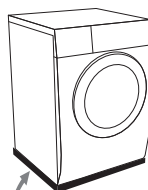

korta
skumgummi
remsorna

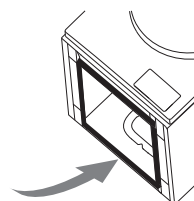

långa
skumgummi
remsorna

Flytta den kombinerade tvättmaskinen /torktumlaren från en plats till en annan

Innan du flyttar maskinen:

- Stäng av vattenkranen och kör maskinen för att tömma ut vattnet. Töm ut resterande vatten från pumphuset.
- Koppla ifrån strömförsörjningen.
- Montera transitbultarna.



Se till att fästa transitbultarna innan maskinen flyttas.

Slang och kabellängder

Hur anslutning sker från vänster sida

Hur anslutning sker från höger sida

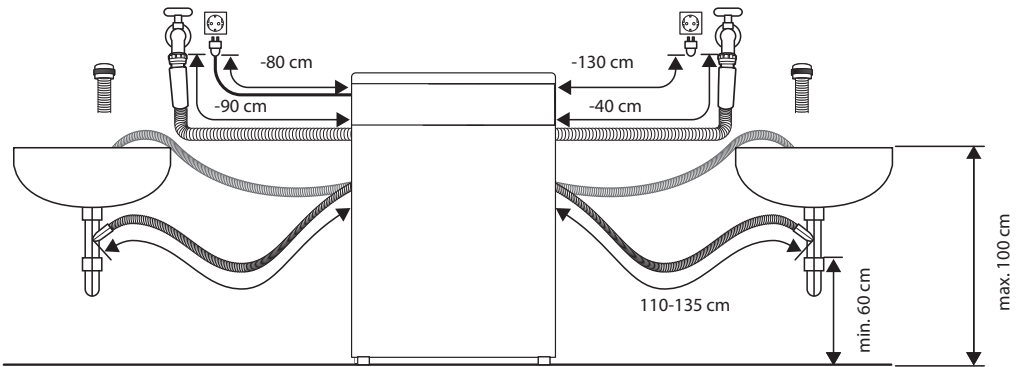

SE

Nivåinställa den kombinerade tvättmaskinen/torktumlaren

Det finns nivelleringsfötter på undersidan. De måste ställas in för att maskinen ska stå plant.

1. Lossa ringen på varje fot genom att vrida medurs.
2. Ställ in alla fyra fötterna genom att vrida var och en upp eller ned.
3. Använd ett vattenpass för att kontrollera att maskinen står jämnt.
4. Dra åt varje låsring genom att vrida den moturs (mot maskinens stomme).

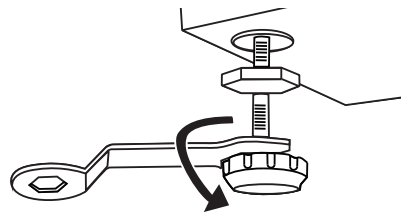

Kontrollera att alla fyra låsringarna är åtdragna. Kontrollera att fötterna är fastskruvade i maskinen. Om de är lösa kommer maskinen att flytta runt.

Vattenslang

Punkter att komma ihåg

- Följ instruktionerna i detta avsnitt för att undvika vattenläckor.
- Anslut inte slangen till en kombinationskran.
- Vrid inte, kläm, modifiera eller kapa slangen.

INSTALLATION

- Denna maskin är konstruerad för att anslutas till kallvattenintaget. Anslut **inte** till varmvattenuttaget.
- Använd enbart den nya vattenslangen som medföljer. Gamla slangar ska inte återanvändas.

Anslutning av vattenslangen

1. För att förhindra att det läcker vid kopplingarna måste gummipackningarna monteras på varje ände av vattenslangen. Använd inte utan packningarna på plats.
2. Montera den raka änden av vattenslangen på kallvattenkranen.
3. Anslut den vinklade änden av slangen på inloppsventilen på maskinen. Dra åt kopplingarnas plastdelar för hand. Kontakta en kvalificerad VVS-person om du är osäker, för att kopplingarna ska vara säkrare.
4. Öppna långsamt kranen och kontrollera att det inte finns några läckor i kopplingarna.



SE

Avloppsslang

Punkter att komma ihåg:

- Vrid inte, dra ut eller böj avloppsslangen.
- Din maskin bör inte placeras längre än 85 cm från avloppet.

Avtappning till handfat, avloppsbrunn eller handfat:

- Fäst avloppsslangen på plats så att den inte kan ramla bort från hon.
- Blockera inte hons utlopp och se till att avloppet genom den är tillräckligt för att förhindra att det rinner över.
- Låt inte spetsen på avloppsslangen doppa ned i avloppsvattnet eftersom det kan göra att vattnet rinner tillbaka in i maskinen.

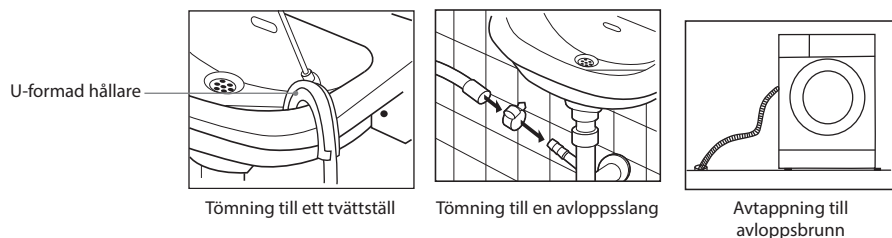

Innan du ansluter avloppsröret, måste du ta bort eventuella stopp eller blockeringar inuti röret, så att avloppsvattnet kan rinna ut som det ska.

Ansluta till ett nätuttag

För din säkerhet

- Använd inte en kontakt med flera uttag eller en förlängningskabel.
- Om elkabeln eller kontakten är skadad, sluta att använda dessa och ring efter en kvalificerad tekniker för hjälp.
- En jordad kontakt är monterad på maskinens elkabel. Denna kontakt måste sättas i ett jordat uttag som klarar 13 Amp försörjning. Kontakta en kvalificeras elektriker om sådana uttag och säkringar saknas i huset.
- Kontakten måste vara åtkomlig så att den kan dras ur eller måste det finnas en allpolig strömbrytare i den fasta ledningen i enlighet med installationsbestämmelserna.

Kontrollista för installation

Nu bör maskinen vara installerad.

Gå igenom kontrollistan för att garantera att installationen har gjorts korrekt!

Fråga		Kryssruta
Transitbultar – Har du tagit bort dem och monterat täcklocken ordentligt?		
Polystyrenskum - Har du tagit bort allt polystyrenskummet från maskinens undersida?		
Nivelleringsfötter	Nivelleringsfötter - Är de ordentligt fastskruvade på maskinen?	
	Vibrationssskydd – Står de plant?	
Strömförsörjning - Är märkeffekten för det avsedda uttaget 220 V - 240 VAC och kan tillföra 13 Amp?		
Placering – Står maskinen på en plan och stabil yta?		
Vattenslang – Finns det några läckor och är vattentillförseln normal?		

Produktöversikt

Enheten

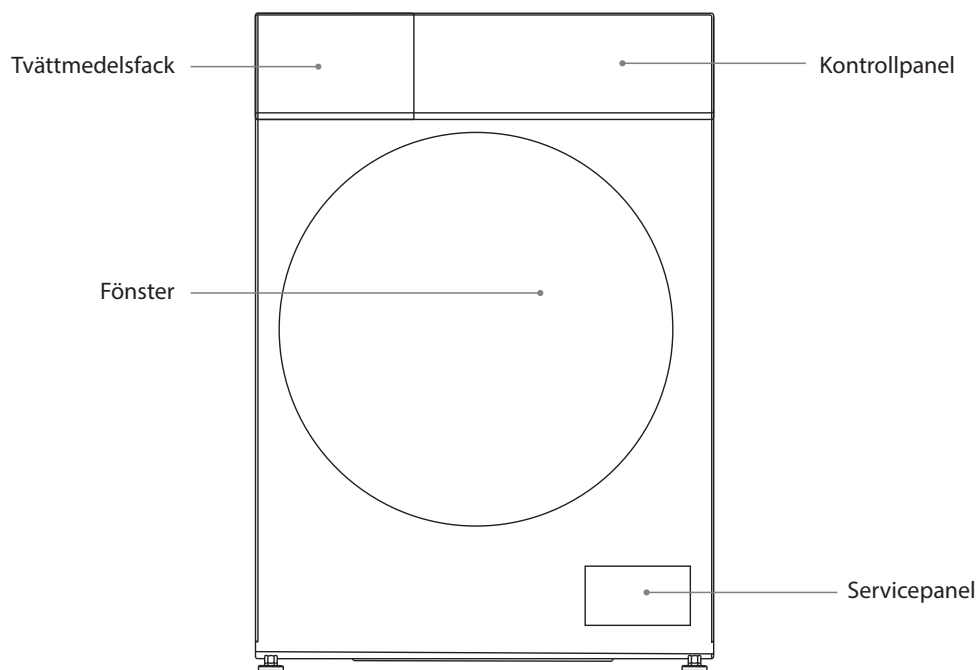

SE

Kontrollpanelen

Programvred

Olika tvättprogram kan väljas enligt dina tvättkrav. Se till att vredet står på AV-läget om maskinen inte används och efter tvättprogrammet.

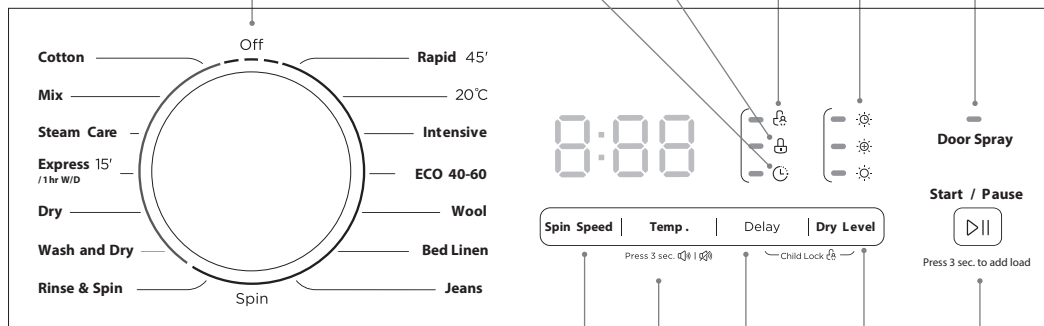

Ikon för fördröjd tvätt

Ikon för lucklås

Ikon för barnlås

Dörrspray-knapp

Tryck för att spreja vatten på luckan för att tvätta bort lödder och tvättmedelsrester.

Knapp för centrifugeringshastighet

Tryck kontinuerligt för att välja den önskade centrifugeringshastigheten för det valda tvättprogrammet.

Knapp för vattentemperatur

Tryck kontinuerligt för att välja vattentemperatur för det valda programmet. Tryck i 3 sekunder för att stänga av eller sätta på maskinens summerljud.

Fördröjning

Denna knapp används för att fördröja starten av tvätten. Tryck kontinuerligt för att välja vilken tid du vill att tvätten ska starta.

Dry Level-knapp (Torknivå)

Tryck kontinuerligt för att välja den önskade torknivån för det valda programmet.

Start-/Pausknapp

Tryck för att starta tvätten. Tryck under programmets gång för att pausa tvätten.



- Om du behöver byta en inställning efter att en tvätt påbörjats, vrid vredet till AV. Välj programmet, centrifugeringshastighet och tillvalda funktioner igen och tryck sedan på **Start / Pause** knappen. (Kontrollera att barnlåset är avstängt, annars kommer det ursprungliga programmet att fortsätta.)
- För att inspektera maskinen har vatten hållts i den inför leveransen från fabriken, varför det kan förekomma vattendroppar eller kondens i maskinen. Detta är inget funktionsfel.



Under den inledande starten och användningen av maskinen, kan det förekomma en svag lukt när motorn startar. Detta är inte ett fel, utan en normal funktion.

Förberedelser

Läs igenom följande för att förstå hur tvätten bäst förbereds för tvättningen.

Organisera tvätten

- Läs på tvättetiketterna på varje plagg för att få hjälp att sortera tvätten för olika omgångar.
- Sortera tvätten efter färg, typ av tyg och hur smutsig den är. Detta hjälper dig att välja korrekt program och temperatur för varje tvätt.
- Överskrid inte den maximala tvättmängden!

Förbereda tvätten

- Behandla fläckar innan tvättningen.
- Vissa produkter bör placeras i en tvättpåse innan de läggs i tvättmaskinen, t.ex. BH med metallbyglar, tajts och kläder med spetsar för att förhindra skador.
- Kontrollera att fickor inte innehåller något som kan skada kläderna eller maskinen.
- Bind alla lösa band i tvätten, stäng dragkedjor och vänd plagg med dragkedjor ut och in.
- För att förhindra att tunga föremål (t.ex. spännen, stora knappas osv.) slår till glasluckan ska plaggen vändas ut och in eller de tunga föremålen tas bort. De kan skada tvätten eller maskinen.
- Ta bort allt löst hår, djurhår, sand och andra material med en borste före tvättningen.
- Om plaggen har lugg ska de vändas ut och in.
- Tyger som inte är färgäkta bör tvättas separat.
- Lägg tvätten i maskinen. Stäng maskinens lucka. Se till att inga plagg fastnar mellan luckan och gummitätningen.
- Tvätta och torka inte plagg som har tvättats, blötlagts i eller fått på sig lättantändliga eller explosiva ämnen som vax, olja, färg, bensin, alkohol, fotogen och andra lättantändliga ämnen.

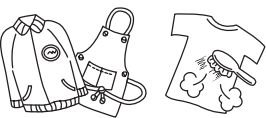
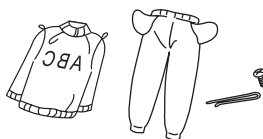
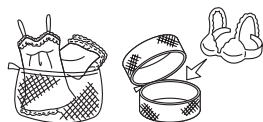

SE

Lägga till tvättmedel och sköljmedel

- Lägg till tvättmedel i avsett fack.
- Tillsätt sköljmedel innan du börjar tvätta.
- Fyll på med tvättmedel och sköljmedel efter tvättmängden, smutsighetsgrad, vattnets hårdhet i ditt område och efter tillverkarens instruktioner för dessa produkter.
- Använd inte maskinen med tvättmedelsfacket är borttaget. Det kan orsaka vattenläckage eller ett den inte fungerar normalt.
- För att förhindra att pulvertvättmedel blir kvar i facket, ska kan insidan torkas med en trasa. Se till att tvättmedlet inte är klumpigt när du håller det i tvättmedelsfacket.
- Om sköljningscykeln inte tar bort allt tvättmedel från tvätten, använd mindre mängd tvättmedel.
- Sköljmedel och flytande tvättmedel ska inte överstiga MAX-nivån i facket.
- Skölj bort kvarvarande sköljmedel med en skvätt vatten eller en fuktig trasa efter att programmet är klart.

- Du kan använda flytande tvättmedel i alla program. Håll för detta ändamål den nödvändiga mängden flytande tvättmedel i fack II i tvättmedelslådan.



Späd koncentrerade sköljmedel med vatten.

Tvättmedelsrekommendation

Rekommenderat tvättmedel	Tvättprogram	Tvätttemperatur	Typ av tvätt och textil
Fulltvättmedel med blekmedel och optiska blekmedel	Bomull, ECO 40-60, Mix	20/30/40/60/90	Vittvätt av koksäker bomull eller linne
Kulör- eller fintvättmedel utan blekmedel och optiska blekmedel	Bomull, ECO 40-60, Mix	Kallt/20/30/40	Färgad tvätt av bomull eller linne
Specialtvättmedel för ylle	Ull	20/30/40	Ull
Kulör- eller fintvättmedel utan optiska blekmedel	Mix	Kallt/20/30/40	Färgad tvätt av lättskötta fibrer eller syntetmaterial
Fintvättmedel	Ull	20/30	Ömtåliga textilier, siden, viskos

SE



- Tvättmedel som packas ihop eller repar kan först lösas upp i vatten innan man håller det i tvättmedelsfacket, för att förhindra att inloppet täpps till och orsakar att vatten flödar över.
- Välj en passande tvättmedelstyp för att få bästa tvättresultat med minimal förbrukning av vatten och energi.
- För bästa sköljresultat är det viktigt att man använder rätt dosering av tvättmedel.
- Använd mindre mängd tvättmedel om trumman inte är helt fylld.
- Justera alltid tvättmedelsmängden efter vattnets hårdhet. Använd mindre tvättmedel om kranvattnet är mjukt.
- Anpassa doseringen efter hur smutsig tvätten är, mindre smutsiga kläder kräver mindre tvättmedel.
- Mycket koncentrerade (kompakta) tvättmedel kräver särskilt noggrann dosering.
- Följande symptom är tecken på överdosering av tvättmedel:
 - kraftig skumbildning
 - dåligt tvätt- eller sköljresultat
- Följande symptom r tecken på överdosering av tvättmedel:
 - tvätten blir grå
 - kalkavlagringar bildas å trumman, värmeelementet och/eller tvätten

Före första användning

Innan du tvättar dina kläder första gången ska ett helt tvättprogram köras:

1. Anslut maskinen till ett eluttag och en vattenledning.
2. Häll en liten mängd tvättmedel i tvättmedelsfacket. Stäng tvättmedelsfacket.
3. Välj ett tvättprogram och funktion.
4. Tryck på knappen **Start/Paus**.

Tvättinställning

Standardtvätt

1. Dra i luckhandtaget och placera tvätten i trumman. (Se Förberedelser för sortering av tvätten innan den läggs i trumman). Se till att ingen tvätt fastnar i luckan. Stäng luckan.
2. Vrid **programvalsredet** för att välja tvättprogram.



- För att köra programmet Express 15', vrid programvredet till Express 15'/1 hr W/D (1 tim T/T).
- För att köra programmet 1 hr W/D (Tvätta/torka), vrid programvredet till Express 15'/1 hr W/D (1 tim T/T) och tryck på knappen **Torknivå**.

3. Välj andra funktioner efter behov.
4. Tryck på knappen **Dry Level (Torknivå)** kontinuerligt för att välja torknivå: Normal Dry ☀️ (tvätten torkas normalt), Extra Dry (Extratorr) ☀️☀️ (tvätten torkas extra noga) och Time Dry (Tidtorra) ⌚ (tvätten torkas under en specificerad tid).



För Torktimern ☀️☀️ kan man välja mellan 00:30, 01:00, 01:30, 02:00, 03:00, men eftersom detta program har en förinställd dehydrering på 10 minuter, är de faktiska torktiderna som visas 00:40, 01:10, 01:40, 02:10, 03:10.



- Tvätten kan torkas efter centrifugering, om den lämpar sig för att torka.
- Dela upp tvätten efter typ och torknivå.
- Rätt torktid ska ställas in för att torka syntet.
- Vill du stryka tvätten efter torkning, ska du inte välja nivån Extratorr.
- Tvätt som inte lämpar sig för att torka:
 - Särskilt ömtålig tvätt som syntetiska gardiner, ylle och silke, tvätt med metallinfogningar, nylonstrumpor, skrymmande tvätt som anoraker, överkast, täcken, sovsäckar och duntäcken
 - Vadderade plagg med skumgummi eller som liknar skumgummi
 - Textilier som innehåller rester av läggingsvätskor eller hårsprejer, nagellacksborttagnings- eller liknande lösningar

5. Häll i tvättmedel i tvättmedelsfacket. Mängden tvättmedel är beroende på tvättmängden, smutsgrad och vattnets hårdhet. Använd den mängd tvättmedel som föreslås på paketet.

- Tryck på knappen **Start/Pause (Start/Paus)** för att börja tvätta.
- Maskinen kommer att ljuda när programmet är klart.



Om luckan är låst och du har stängt av och satt på maskinen igen eller om det är strömavbrott, kommer maskinen att fortsätta tvätta på samma program när strömmen kommer tillbaka.

Lägga i mer tvätt under pågående tvätt

Du kan fortfarande lägga i mer tvätt i maskinen medan den kör ett program. Se till att följa procedurerna nedan för att undvika att skälla dig på det varma vattnet i trumman.

- Tryck på **Start/Paus**-knappen i 3 sekunder.
- Av säkerhetsskäl ska du kontrollera att trumman har stannat och om luckan är olåst.
- Öppna försiktigt luckan, var uppmärksam på det varma vattnet i trumman.
- Lägg försiktigt i tvätten i trumman och stäng luckan.
- Tryck på **Start/Paus**-knappen för att återuppta programmet.

Fördröj start av programmet

- Välj ett tvättprogram.
- Tryck på knappen **Delay (Fördröj)** kontinuerligt för att ställa in fördröjningen innan programstart (0-24 tim).
- Tryck på knappen **Start/Pause (Start/Paus)** för att bekräfta och starta fördröjningsfunktionen.

För att avbryta fördröjningsfunktionen:

- innan programmet startar, tryck på knappen **Delay (Fördröj)** kontinuerligt till 0 tim
- medan ett program körs, vrid vredet till AV.

Hur man ställer in barnlåset

Barnlåset hindrar barn från att oavsiktligt ändra ett tvättprogram.

- När tvättmaskinen är i drift, tryck och håll in knapparna **Delay (Fördröj)** och **Dry Level (Torknivå)** samtidigt i 3 sekunder för att aktivera barnlåset. Barnlåssymbolen tänds för att indikera att barnlåset är aktiverat.
- För att inaktivera barnlåset, tryck på och håll knapparna **Delay (Fördröj)** och **Dry Level (Torknivå)** intryckta tills barnlåssymbolen slocknar.

Ta ut tvätt (när programmet är klart)



Luckan förblir låst i en (1) minut efter att tvätten avslutats.

- Öppna maskinens lucka och ta ut tvätten.
- Ta bort alla främmande föremål för att undvika risken för rost.
- Låt luckan och tvättmedelsfacket stå öppna så att kvarvarande vatten kan avdunsta.

Välja program

Här är de tillgängliga programmen, ytterligare funktioner och alternativa inställningar.

Temperaturen kan väljas separat för vissa program.

Program	Nominell kapacitet (kg)	Energiförbrukning (kWh/cykel)	Vattenförbrukning (liter/cykel)	Maximum Temp.(°C)	Programtid (t:min)	Restfukthalt (%)/Centrifugeringshastighet (rpm)
Bomull	8,0	1,506	71	60	3:54	70%/800
Mix	8,0	0,772	71	40	1:30	70%/800
20°C	4,0	0,200	44	20	1:11	65%/1000
Express 15'	2,0	0,030	31	Kallt	0:15	70%/800
Intensiv	8,0	1,013	71	40	3:48	70%/800
Sängkläder	8,0	0,803	71	40	1:48	65%/1000
ECO 40-60	8,0	0,770	62	34	3:38	53,9%/1350
	4,0	0,412	44	29	2:48	53,9%/1350
	2,0	0,195	35	23	2:48	53,9%/1350
Tvätta och torka	6,0	3,798	100	29	9:30	3%/1350
	3,0	1,987	75	24	7:00	3%/1350

- Värdena som anges för respektive program utom ECO 40-60- och Tvätta/torka-programmet är endast vägledande.
- Beträffande EN IEC 62512:2020+A11:2020, EN 60456:2016+A11:2020 med (EU) 2019/2014, (EU) 2019/2023, (EU) 2021/340, (EU) 2021/341:
 - EU:s energieffektivitetsklass är D
 - ett energitestprogram: ECO 40-60, andra som standard
 - halv maskin för 8,0 kg: 4,0 kg; kvart maskin 8,0 kg: 2,0 kg
 - ett energitestprogram: Tvätta och torka; torknivå: d-3, Extratorr, andra som standard
 - torr tvätt för 8,0 kg maskin: 6,0kg; halvfull: 3,0kg

Observera: Parametrarna i denna tabell är endast som referens för användaren. Det skiljer sig från normalt användande beroende på temperatur och belastning.

- Programmet ECO 40–60 kan tvätta normalt smutsad bomullstvätt med tvättmärkning för 40 °C eller 60 °C, tillsammans i samma cykel, samt att detta program används för att bedöma efterlevnaden av EU:s ekodesignlagstiftning.
- Tvätta/torka-programmet, torknivåinställning 'd-3, Extratorr' kan tvätta normalsmutsad tvätt med tvättmärkning för 40 °C eller 60 °C, tillsammans i samma cykel, samt att detta program används för att bedöma efterlevnaden av EU:s ekodesignlagstiftning.
- De effektivaste programmen sett till energianvändning i allmänhet är program med lägre temperaturer och längre programtid.
- Laddning av tvättmaskinen för hushållsbruk eller den kombinerade tvättmaskinen/torktumblaren för hushållsbruk upp till den kapacitet som tillverkaren har angett för respektive

program kommer att bidra till energi- och vattenbesparingar.

- Buller och restfukthalt påverkas av centrifugeringshastigheten: ju högre centrifugeringshastighet i centrifugeringsfasen, desto högre buller och desto lägre restfukthalt.

Program	Fyll maskinen (tvätta/torka (kg))	Standardtid (t:min)	Standardtemp. (°C)	Standardhastighet (rpm)
Bomull	8,0/6,0	3:49	40	1400
Mix	8,0/6,0	1:30	40	800
Ångfunktion	8,0/6,0	1:58	40	1000
Express 15'/1 timme T/T (Tvätta/Torka)	2,0/1,0	0:15/0:58	Kallt/--	800/--
Torr	-/6,0	* 3:40	--	1200
Tvätta och torka	6,0/6,0	* 4:34	--	--
Sköljning och centrifugering	8,0/-	0:30	--	1000
Centrifugering	8,0/-	0:12	--	1000
Jeans	8,0/-	1:56	60	800
Sängkläder	8,0/-	1:48	40	1000
Ull	2,0/-	1:07	40	600
ECO 40-60	8,0/-	3:38	--	--
Intensiv	8,0/-	3:48	40	800
20°C	4,0/-	1:11	20	1000
Snabb 45'	2,0/-	0:45	20	800

* Standardtiden gäller för 4 kg tvätt. För maximalt 6 kg tvätt är den faktiska tvättiden längre. Programtiden som visas kan skilja sig den faktiska körtiden, som beror på tvättmängden, tvättens beskaffenhet och torknivå, se tabellen nedan.

Program		Beräknad tid (t:min)			
		3kg	4kg	5kg	6kg
Torr	Normaltorr ☀️	2:50	3:40	4:10	4:50
	Extratorr ☀️	3:20	4:10	4:40	5:20
Tvätta och torka	Normaltorr ☀️	3:44	4:34	5:04	5:44
	Extratorr ☀️	7:00	7:20	9:10	9:30



- Tvätttider varierar beroende på valt program och temperaturinställningar.
- Tvätttider kan bli längre om tvätt i trumman måste balanseras. En enda plagg eller lite tvätt kan leda till att maskinen identifierar det som att det är obalans i trumman. Lägg i mer tvätt i maskinen tillsammans med den lilla tvätten eller enstaka plagget så att maskinen kan tvätta och centrifugera ordentligt.

Dessa extrafunktioner och tillvalsinställningar finns:

Program	Fördröjning	Torr	Tvättmedelsfack	
			Tvättmedel	Sköljmedel
Bomull	O	O	●	O
Mix	O	O	●	O
Ångfunktion	O	O	●	O
Express 15'/1 timme T/T (Tvätta/Torka)	O	O	●	O
Torr	O	O	X	X
Tvätta och torka	O	O	●	O
Sköljning och centrifugering	O	X	X	O
Centrifugering	O	X	X	X
Jeans	O	X	●	O
Sängkläder	O	X	●	O
Ull	O	X	●	O
ECO 40-60	O	X	●	O
Intensiv	O	X	●	O
20°C	O	X	●	O
Snabb 45'	O	X	●	O

● Betyder att det är nödvändigt O Betyder frivilligt X Betyder inte relevant

Program	Typ av tvätt och textil
Bomull	Slitstarka textilier, värmetåliga textilier av bomull eller linne.
Mix	Blandad tvätt med textilier av bomull och syntet.
Ångfunktion	Ånga är användbar för textilier som bomull och syntet, och kan eliminera bakterier och förhindra dålig lukt.
Express 15'/1 timme T/T (Tvätta/Torka)	<ul style="list-style-type: none"> Standard är Express 15': Extra kort program, lämpligt för lätt smutsad tvätt och liten mängd tvätt. Ändra till 1 hr W/D (1 tim T/T): tryck på knappen Torknivå för att ändra till 1 hr W/D (1 tim T/T), som lämpar sig för mindre syntetiska plagg eller skjortor, tvättmängden är 1 kg.
Torr	Specialprogram för att bara torka tvätt.
Tvätta och torka	Kan tvätta normalsmutsad tvätt som tål 40 °C eller 60 °C tillsammans i samma cykel.
Sköljning och centrifugering	Extra sköljning med centrifugering och avtappning av vattnet.
Centrifugering	Extra centrifugering med valbar centrifugeringshastighet och avtappning av vattnet.
Jeans	Speciellt framtaget för att tvätta denim och jeans.
Sängkläder	Speciellt framtaget för att tvätta skrymmande tvätt och sängkläder.
Ull	Lämpar sig för han- eller maskintvättbara ylletyger eller tyger med hög ullhalt. Ett speciellt skonsamt program som hindrar krympning med långa tvättpauser.
ECO 40-60	Kan tvätta normalsmutsad tvätt som tål 40 °C eller 60 °C tillsammans i samma cykel.
Intensiv	För bättre tvättresultat ökas tvättiden.
20°C	Kan tvätta lätt smutsad bomullstvätt vid en nominell temperatur på 20 °C.
Snabb 45'	Tvätta få och lätt smutsade tvätt snabbt.

Underhåll - Rengöra den kombinerade tvättmaskinen/torktumlaren



Dra alltid ur maskinen kontakt före rengöring.



För att förhindra att det samlas tvättmedelsrester i maskinen, bör den köras utan tvätt och tvättmedel en gång i månaden.

Rengöring av trumman

Eventuell rost som finns kvar i trumman efter metallföremål måste genast tas bort med klorinfritt rengöringsmedel. Använd aldrig stålull.

Tryck på **Dörrspray**-knappen för att spreja vatten på luckan för att tvätta bort lödder och tvättmedelsrester.

Rengöra utsidan på den kombinerade tvättmaskinen/torktumlaren

- Rengör utsidan på maskinen med en mjuk trasa och ett mildt rengöringsmedel som diskmedel.
- Skvätt inte vatten över maskinen.
- Använd inte krämrengöringsmedel, thinner eller produkter som innehåller alkohol eller fotogen.

SE

Rengöra tvättmedelsfacket

1. Tryck ned utlösningsskruven på sköljmedelslocket, och dra ut tvättmedelsfacket.
2. Skölj bort gammalt tvättmedel från facket och sköljmedelslocket med vatten. Kvarvarande tvättmedel kommer att avsättas om du inte gör rent facket regelbundet och kan utveckla mögel.
3. Använd en trasa eller mjuk borste för att rengöra urtaget för tvättmedelfacket.
4. Sätt tillbaka sköljmedelslocket och facket på sin plats.

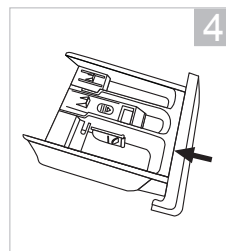
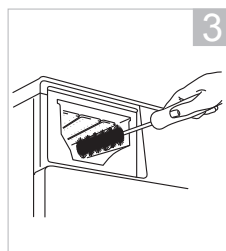
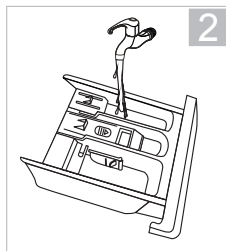
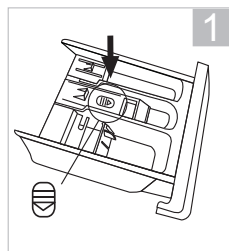

- Använd inte slipande produkter för rengöring.
- Kontrollera att det inte finns rester av tvättmedel.
- Rengör tvättmedelsfacket var tredje månad för att försäkra dig om att maskinen fungerar normalt.

Rengöra luckpackningen och fönstret

- Torka av fönstret och packningen efter varje tvätt för att ta bort fibrer och smuts. Om smuts byggs upp kan det orsaka läckor.
- Ta bort mynt, knappar och andra föremål från dörrpackningen efter varje tvätt.
- Rengör varje månad för att försäkra dig om att maskinen fungerar normalt.

Rengöra utloppsfilteret



- Försäkra dig om att maskinen har avslutat tvättcykeln och är tom. Stäng av och dra ur kontakten innan avloppsfilteret rengörs. Öppna aldrig servicepanelen under en tvättcykel.
- Var försiktig så att du inte bränner dig eftersom vatten i pumpen kan vara hett efter en tvätt med hög temperatur.
- Var försiktig med varmvatten. Låt svalna. Risk för skållning!
- Rengör avloppsfilteret var tredje månad för att försäkra dig om att maskinen fungerar normalt.
- Dra åt filtret dras ordentligt när du sätter tillbaka det.

Innan rengöring av avloppsfilteret, stäng av och koppla ifrån tvättmaskinen.

1. Öppna servicepanelen. Placera en lämplig behållare under Service panel för att fånga upp vattnet. (Om det finns nödtömningsslang, ta av slanglocket och släpp ut vattnet och sätt tillbaka locket på slangen.)
2. Lossa försiktigt på avloppsfilteret. Vattnet börjar sippra ut, detta är normalt. Skruva ut filtret för att ta bort det.
3. Ta bort alla tygresten och skräp innan filtret försiktigt sätts tillbaka.
4. Vrid filtret medurs och skruva tillbaka filtret på plats. Stäng Service panel.

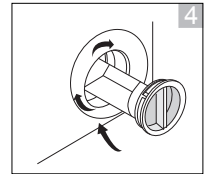
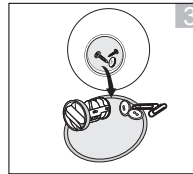
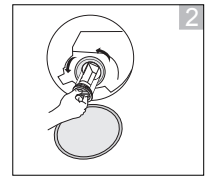
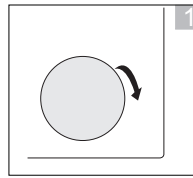

SE

Förebygga att vattenslangen fryser

Om maskinen levereras när det är frysgader utomhus, låt den stå i rumstemperatur i 24 timmar efter att den installerats innan den används. Detta för att garantera att is inte blockerar vattenslangen. Om vattenslangen fryser, håll i 2-3 liter varmt vatten i trumman. Kör därefter "Sköljning och centrifugering"-programmet utan tvättmedel.

Rengöring av inloppsfilteret på vattentillförselslangen



- Minskande vattenflöde är ett tecken på att filtret behöver rengöras.
- Rengör intagsfiltret var tredje månad för att försäkra dig om att maskinen fungerar normalt.

1. Stäng av strömmen. Stäng av kranen. Stäng av vattenkranen.
2. Rengör filtret med en borste.
3. Skruva loss vattenslangen från maskinens baksida. Dra ut filtret med en spetstång.
4. Använd en borste för att rengöra filtret.
5. Sätt tillbaka filtret på sin ursprungliga plats.
6. Anslut vattenslangen igen till kranen och vrid på den och kontrollera om det finns några läckor.

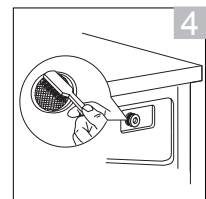
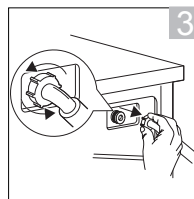
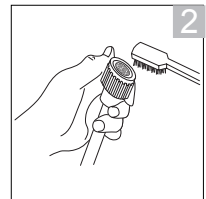
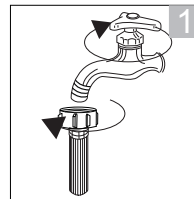

Tips och råd

Problem	Lösningar
Knapparna fungerar inte.	<ul style="list-style-type: none">• Knapplås är aktiverat. Inaktivera barnlåsfunktionen.• Maskinen kör på ett program.• Programvredet vreds till ett annat program.
Luckan öppnas inte.	<ul style="list-style-type: none">• Luckans lås kan vara aktiverat.• Vattentemperaturen eller nivån kan vara för hög.
Om du oavsiktligt startar ett felaktigt program.	Vrid vredet till OFF (AV). Välj programmet, centrifugeringshastighet och tillvalda funktioner igen och tryck sedan på Start / Pause knappen. (Obs! Vi föreslår att du inte ändrar programmet när maskinen har gått i 3 minuter.)
Ovanlig odör.	<ul style="list-style-type: none">• Gummidelar kan avge lukt när man använder tvättmaskinen första gången, men det försvinner med tiden.• Trumman ska tvättas en gång i månaden.
Du kan inte se något vatten.	Detta är normalt: Vattennivån är under fönstret.
Inget vatten kommer in i maskinen.	<ul style="list-style-type: none">• Vattenkranen kan vara avstängd.• Vattenslangen eller vattentillförseln kan vara frusen.• Vattentillförseln kan vara avbruten.• Vattenförsörjningsventilens filter kan vara tilltäppt.
Det finns bara lite vatten.	<ul style="list-style-type: none">• Om du har pausat programmet och sedan startat om kommer maskinen att tömma ut lite vatten.• Håll inte in vatten genom luckan.
Vatten läggs till under tvättningen..	Detta är normalt: vatten fylls på automatiskt allt eftersom vattennivån sjunker and med full maskin kan vattnet fyllas på upprepade gånger.
Tvättmaskinen centrifugerar inte.	Om det är lite tvätt i maskinen kan den identifiera det som en obalanserad trumma och sluta centrifugera efter ett antal försök. Lägg i mer tvätt så att maskinen kan centrifugera ordentligt.
Inget vatten kommer in i maskinen under sköljningen.	Före sköljning centrifugerar maskinen för att pumpa ut vatten som är kvar i tvätten. Vattnet fylls därefter på.
Under centrifugeringen/ torkningen stannar trumman och roterar flera gånger.	Detta är normalt. Maskinen har upptäckt obalans i trumman och försöker att rätta till det. Lägg i mer tvätt så att maskinen centrifugerar som den ska.
Skum och vatten finns kvar i luckan eller lucktätningen.	Även om skum och vatten finns kvar påverkar det inte sköljningen. Tryck på Dörrspray -knappen för att rengöra den.
Start av centrifugeringen upprepas	Detta är normalt. Även om centrifugeringen startar upprepade gånger är det en funktion för att göra centrifugeringen tystare.

Det finns inte mycket skum.	<ul style="list-style-type: none"> • Det kan bero på att du hållt i tvättmedlet direkt i trumman, du måste hålla det i tvättmedelsfacket. • Mängden skum kan variera beroende på vattnets temperatur, nivå och hårdhet. • Du kanske inte använder tillräckligt med tvättmedel. • Du kanske använder en typ av tvättmedel med reducerad skum. • Kraftigt smutsad tvätt kan minska mängden skum. • Större mängder med tvätt kan också minska mängden skum.
Det finns mycket skum.	<ul style="list-style-type: none"> • Mängden skum kan variera beroende på vattnets temperatur, nivå och hårdhet. • Du kanske har använt för mycket tvättmedel. • Den typ av tvättmedel som du använder kanske ger större skummängder.
Sköljmedlet flödar över.	<ul style="list-style-type: none"> • Du har fyllt på över MAX-nivån i sköljmedelsfacket. • Du har spillt vätskan genom att stänga sköljmedelsfacket för hårt.
Det finns rester av pulvertvättmedel när tvätten är klar.	Det kan bero på att du hållt i tvättmedlet direkt i trumman, du måste hålla det i tvättmedelsfacket.
Det finns ett oljud när vattnet töms ut.	Detta är normalt det är pumpen som startar och stoppar.
Strömmen bryts när maskinen är påslagen.	Maskinen stannar (öppna inte luckan om maskinen är full med vatten). När strömmen kommer tillbaka fortsätter maskinen programmet.
Vattentillförseln avbryts.	När vattnet kommer tillbaka kan det vara smutsigt i början. Du måste koppla bort vattenförsörjningsslangen och tappa ur smutsigt vatten genom kranen innan du använder maskinen igen. Kom ihåg att först återansluta vattenslangen.

Frågor och svar

Problem	Anledningar	Lösningar
Maskinen startar inte		<ul style="list-style-type: none"> • Kontrollera att luckan är ordentligt stängd. • Kontrollera om strömsladden är isatt korrekt. • Kontrollera att vattenkranen är öppen. • Kontrollera att knappen Start/Pause (Start/Paus) är intryckt.
Luckan går inte att öppna.	<ul style="list-style-type: none"> • Maskinens säkerhetsskydd fungerar. 	<ul style="list-style-type: none"> • Koppla ur strömmen.
Värmefel	<ul style="list-style-type: none"> • NTC har skadats och värmerör har åldrats. 	<ul style="list-style-type: none"> • Endast kalltvätt. • Kontakta genast servicecentret.
Vattenläcka	<ul style="list-style-type: none"> • Anslutningen mellan inloppsröret och maskinens kran är otät. • Avloppsröret i rummet är tilltäppt. 	<ul style="list-style-type: none"> • Kontrollera och fäst vattenledningarna. • Rengör avloppsslangen och be en kvalificerad tekniker att reparera den vid behov.
Läckande vatten rinner över från maskinens botten	<ul style="list-style-type: none"> • Inloppsröret är inte ordentligt kopplat. • Avloppsslangen läcker. 	<ul style="list-style-type: none"> • Fäst inloppsröret. • Byt tömningsslangen.
Indikator eller skärm tänds inte	<ul style="list-style-type: none"> • Strömmen är frånkopplad. • Kretskortet har problem. • Kablaget har problem med anslutningen. 	<ul style="list-style-type: none"> • Kontrollera om strömmen är avstängd och att kontakten är rätt isatt. • I annat fall, kontakta servicelinjen.
Tvättmedelsrester i facket	<ul style="list-style-type: none"> • Tvättmedlet är fuktigt och hopklumpat. 	<ul style="list-style-type: none"> • Rengör och torka av facket. • Använd flytande tvättmedel eller byt diskmedel.
Tvättresultaten är inte bra	<ul style="list-style-type: none"> • Tvätten är för smutsig. • Otillräcklig kvalitet på tvättmedlet. 	<ul style="list-style-type: none"> • Välj ett korrekt förfarande. • Tillsätt rätt tvättmedelsmängd enligt instruktionerna på tvättmedelsförpackningen.
Onormalt ljud Kraftig vibration		<ul style="list-style-type: none"> • Kontrollera om fästena (skruvar) har tagits bort. • Kontrollera om maskinen är installerad på ett fast och jämnt golv. • Kontrollera om det ligger några spänner eller metallföremål inuti. • Kontrollera om maskinens fötter är justerade och står jämnt.

SE

Felkoder

Skärm LED	Beskrivning	Lösningar
E10	Problem med vattenintag under tvätt	<ul style="list-style-type: none">• Öppna vattenkranen för att kontrollera att inloppsslangen är klämd eller böjd. Räta ut inloppsslangen.• Kontrollera om filtret i inloppsventilen är blockerat eller inte. Rengör inloppsslangen.• Kontrollera om vattentrycket är för lågt.
E12	Översvämning	<ul style="list-style-type: none">• Starta om maskinen.
E21	Problem med vattentömning under tvätt	<ul style="list-style-type: none">• Kontrollera om tömningspumpen är tilltäppt.
E30	Problem med lucklås	<ul style="list-style-type: none">• Kontrollera att maskinens lucka är stängd.• Kontrollera om kläderna har fastnat i luckan.
Övrigt		<ul style="list-style-type: none">• Kontakta servicelinjen om det finns andra problem.

SE

Specifikationer

Modell	L8W6D23E
Märkspänning	220 - 240 V - 50 Hz
Maximal ström	10 A
Nominell tvätteffekt	1 900 W
Nominell torkeffekt	1 300 W
Mått (H x B x D)	Cirka 850 mm x 595 mm x 535 mm
Nettovikt	Cirka 63 kg
Maximal tvättkapacitet	8 kg
Maximal torkkapacitet	6 kg
Högsta centrifugeringshastighet	1 400 rpm
Intagsvattentryck:	Minimum 0,05 MPa, maximum 1 MPa

Funktioner och specifikationer kan ändras utan vidare meddelande.

Modellinformation i produkt databasen:

<https://eprel.ec.europa.eu/qr/1894201>

För den senaste versionen av Säkerhets- och instruktionsbok, besök den officiella webbplatsen nedan (andra webbplatser kanske inte innehåller den fullständiga och senast uppdaterade versionen):

<https://www.currys.co.uk/services/repairs-maintenance/product-service-manuals.html>

Kiitos, kun valitsit uuden tuote.

On vahvasti suositeltavaa, että vietät hetken tämän asennus/käyttöoppaan parissa, jotta ymmärtäisit täysin kaikki laitteen tarjoamat toiminnalliset ominaisuudet.

Lue huolellisesti kaikki turvaohjeet ennen käyttöä ja säilytä tämä asennus-/käyttöopas tulevaa käyttöä varten.

Pakkauksesta purkaminen

Poista kaikki pakkausmateriaali laitteesta. Säilytä pakkaus. Jos hävität pakkauksen, tee se paikallisten säädösten mukaisesti.

Seuraavat nimikkeet kuuluvat toimitukseen:

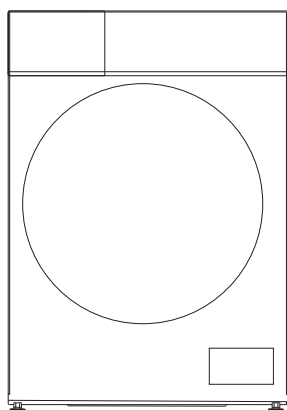

Laite

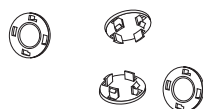

Siirto pultin suojatulppa x 4

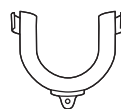

U:n muotoinen tyhjennys
letkun pidike



Vedensyöttöletku



Sieninauhojen

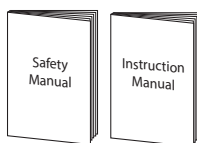

Turvallisuusvaroitukset &
Käyttöopas



- Veden tulopaine on minimistä 0,05 MPa maksimiin 1,0 MPa.
- Laitteessa pestävän kuivan tekstiilimateriaalin enimmäismassa: 8kg
- Laitteessa kuivattavan tekstiilimateriaalin enimmäismassa: 6kg



Laitteesi varaosia on saatavana vähintään 10 vuotta. Ota yhteyttä asiakaspalvelukeskukseen. Yhteystiedot löytyvät Turvallisuusvaroituksia-lehtisen viimeiseltä sivulta.

Kuivaavan pyykinpesukoneen asentaminen

Lue ohjeet huolellisesti ja noudata niitä.

- Tässä esitettyjen ohjeiden lisäksi on noudatettava mahdollisia vesi- ja sähköyhtiöiden määräyksiä. Jollet ole varma, pyydä valtuutettua teknikkoa kytkemään kone.
- Kone on painava – nosta sitä varovasti. Älä nosta ulkonevista osista (esim. Koneen luukusta).
- Varoitus: Jäätyneet letkut voivat revetä tai haljeta. Älä asenna konetta ulkotiloihin tai paikkaan, jossa se voi jäätyä.
- Asettele letkut ja johdot niin, ettei niihin voi kompastua.



Koneen taakse on jätettävä lisätilaa (120 mm). Näin vesiletku- ja poistoletkuliitännöille jää riittävästi tilaa.

Sopivan paikan valitseminen kuivaavalle pyykinpesukoneelle

- Varmista, että koneelle on riittävästi tilaa.
- Asenna kone tasaiselle, vakaalle alustalle liiallisen tärinän ja melun ehkäisemiseksi.
- Älä asenna konetta suoraan auringonvaloon tai paikkaan, jossa lämpötila laskee pakkasen puolelle.
- Koneen pohjassa olevia ilmanvaihtoaukkoja ei saa tukkia matolla.

x Kalteva pinta

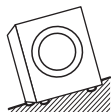

x Epävakaa



x Epätasainen pinta

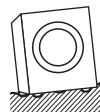

Koneen siirtämiseen tarvitaan kaksi tai useampia henkilöitä

- Aloita kallistamalla konetta taaksepäin.
- Yhden henkilön on seistävä koneen takana ja pideltävä kiinni yläpaneelin takaosasta. Toisen henkilön tulee tarttua pohjassa oleviin etujalkoihin.
- Tarkista, että käytössä on kaikki pesukoneen asennuksessa tarvittavat välineet.
- Jätä koneen asennus valtuutetun teknikon tehtäväksi.

Siirtäminen ja asentaminen

Ankkuripulttien irrotus

Koneen sisäosat pysyvät kuljetuksen ajan paikoillaan neljällä ankkuripultilla.

Ne on poistettava ennen asennusta. Käytä kiintoavainta (ei mukana) ja noudata alla annettuja ohjeita.



Älä käytä konetta irrottamatta ankkuripultteja, sillä ne voivat aiheuttaa liiallista tärinää.

Ankkuripulttien irrottaminen:

1. Löysää kaikki neljä pulttia kiintoavaimella. Pultit sijaitsevat koneen takana.
2. Vedä pultit ulos vaakasuorassa. Varmista, että pultti poistetaan kokonaan.
3. Työnnä mukana toimitetut neljä tulppaa pultinreikiin.

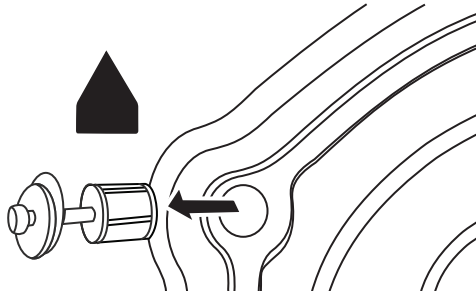

Ankkuripultteja tarvitaan, jos konetta myöhemmin siirretään. Säilytä pultit huolella.

Polystyreenivaahdon poistaminen

Polystyreenivaahdolevy on kiinnitetty laitteen alapuolelle suojaksi ja tueksi kuljetuksen aikana. Se on poistettava ennen asennusta. Tarkista ja varmista, että polystyreenivaahdot on poistettu kallistamalla laitetta ja antamalla jonkun tarkistaa, ettei alapuolelle ole jäänyt yhtään vaahtomuovia.

Sieninauhojen kiinnittäminen

Kiinnitä sieninauhat koneen pohjaan vähentääksesi koneen käyttömelua.

- Sieninauhojen kiinnittämiseen tarvitaan vähintään kaksi tai useampia henkilöitä.
- Aseta paksu pyyhke tai vaahtomuovituki lattialle, tämän jälkeen kahden henkilön tulee laskea kone varovasti pyyhkeen tai vaahtomuovin päälle, jotta vältetään koneen laskeminen suoraan lattialle.
- Kiinnitä sieninauhat pohjaan kuten kaaviossa ja nosta kone pystyyn nauhojen kiinnittämisen jälkeen.

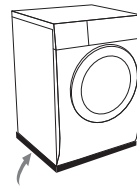

lyhyet sieninauhujen

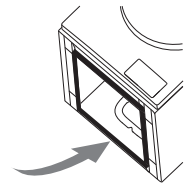

pitkiä sieninauhujen

Kuivaavan pyykinpesukoneen siirtäminen paikasta toiseen

Ennen koneen siirtämistä;

- Sulje hana ja käytä konetta veden tyhjentämiseksi. Tyhjennä koneeseen jääneet vedet pumppuletkusta.
- Irrota virtajohto.
- Kiinnitä ankkuripultit.



Muista kiinnittää ankkuripultit ennen koneen siirtämistä.

Letkujen ja johtojen pituudet

KytKentä vasemmalta puolelta

KytKentä oikealta puolelta

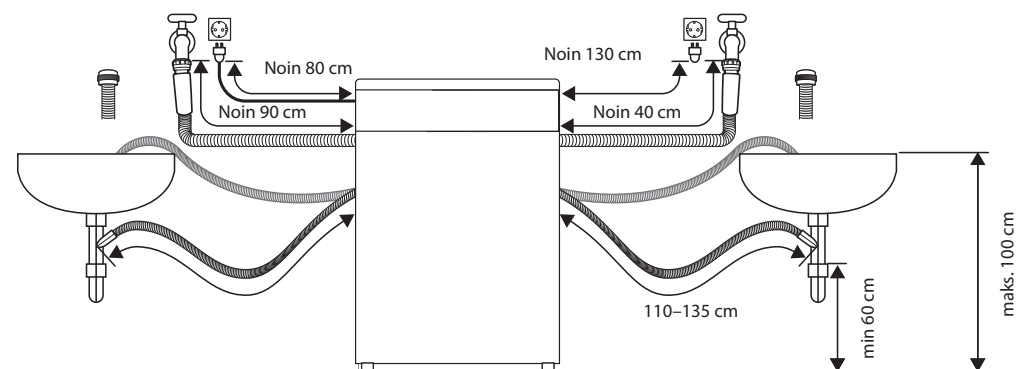

FI

Kuivaavan pyykinpesukoneen asettaminen vaakasuoraan

Koneen pohjassa on säädettävät jalat. Jalkoja säätämällä kone saadaan vaakasuoraan.

1. Löysää jalkojen lukorenkaat myötäpäivään kiertämällä.
2. Säädä kaikkia jalkoja kiertämällä kutakin ylöspäin tai alaspäin.
3. Varmista koneen vaakasuoruus vesivaa'alla.
4. Kiristä kaikki lukorenkaat kiertämällä niitä vastapäivään (kohti koneen runkoa).

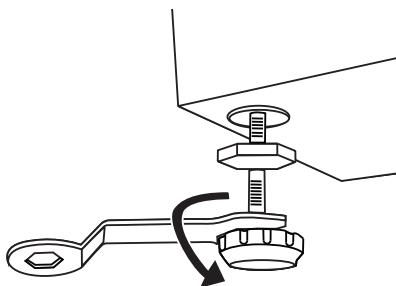

Varmista, että kaikki lukorenkaat kiristetään kunnolla. Tarkista, että jalat ovat edelleen pulteilla kiinni pesukoneessa. Jos pultit ovat auki, kone ei pysy paikoillaan.

Vedensyöttöletku

Muistettavaa

- Noudata tämän luvun ohjeita vesivahinkojen välttämiseksi.
- Älä kiinnitä letkua yhdistelmähanaan.
- Älä kierrä, litistä, muuntele tai leikkaa letkua.

ASENNUS

- Tämä kone on suunniteltu liitettäväksi kylmävesiliitäntään. **Älä** liitä lämminvesiliitäntään.
- Käytä ainoastaan uutta, toimitukseen kuuluvaa vesiletkua. Vanhoja letkusarjoja ei saa käyttää uudelleen.

Vedensyöttöletkun kiinnittäminen

1. Välttääksesi vuodon liitossaumoista, varmista, että kumitiivisterenkaat on sovitettu vesiletkun kumpaankin päähän. Älä käytä ilman, että tiivisteet ovat paikoillaan.
2. Kiinnitä veden tuloletkun suora pää kylmävesihanaan.
3. Liitä letkun kulmapää koneen vedentuloventtiiliin. Kiinnitä liittimien muoviosat käsin. Jollet ole varma, ota yhteyttä pätevään putkimieheen turvallisten liitännöiden tekemiseksi.
4. Avaa hana hitaasti ja tarkista, ettei liitosten kohdalla ole vuotoja.

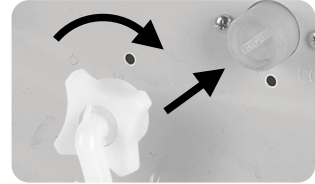

Vedenpoistoletku

Muistettavaa:

- Älä kierrä, venytä tai taivuta poistoletkua.
- Koneen tulee sijaita alle 85 cm:n päässä poistoliitännästä.

Tyhjennys lattiakaivoon, viemärialtaaseen tai lavuaariin:

- Kiinnitä letku paikoilleen niin, että se ei pääse putoamaan altaasta.
- Älä tuki altaan tyhjennysaukkoa ja varmista, että allas tyhjenee riittävän tehokkaasti tulvimisen estämiseksi.
- Älä päästä poistoletkun päätä uppoamaan poistettuun veteen, muuten vesi voi virrata takaisin koneeseen.

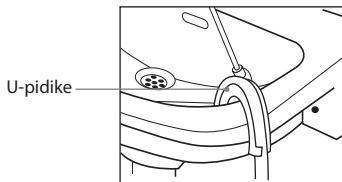

Tyhjennys kylpyammeeseen

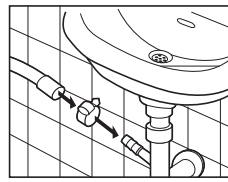

Tyhjennys poistoletkuun

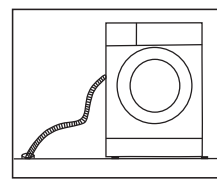

Tyhjennys viemärialtaaseen



Tarkista ennen poistoputken liittämistä sen kunto ja poista sen sisällä mahdollisesti olevat esteet tai tukokset, muuten yksikkö ei ehkä pysty poistamaan vettä oikein.

Pistorasiaan liittäminen

Huomioi turvallisuus:

- Älä käytä pistotulppasovitinta tai jatkojohtoa.
- Jos virtajohto tai pistotulppa on vaurioitunut, älä käytä niitä. Ota yhteyttä valtuutettuun teknikkoon ja kysy neuvoja.
- Koneen virtajohtoon on kiinnitetty maadoitettu pistoke. Tämä pistoke on liitettävä maadoitettuun pistorasiaan, joka pystyy syöttämään 13 A:n virtaa. Jos sinulla ei ole tällaisia pistorasioita ja sulakkeita kotonasi, ota yhteyttä pätevään sähköteknikkoon.
- Pistorasian on sijaittava helppopääsysisessä paikassa johdon nopeaa irrottamista varten tai on liitettävä moninapakytkimeen johdotussääntöjen mukaisesti.

Asennuksen tarkastuslista

Koneen asennuksen pitäisi olla nyt valmis.

Käy läpi tarkastuslista varmistaaksesi, että asennus on tehty oikein!

Kysymykset		Valintaruutu
Ankkuripultit – Onko pultit poistettu ja onko tulpat kiinnitetty kunnolla reikiin?		
Polystyreenivahto - Oletko poistanut kaiken polystyreenivaahdon laitteen alapuolelta?		
Säädettävät jalat	Säädettävät jalat - Onko ne pultattu lujasti koneeseen?	
	Jalkatyynyt – Ovatko jalkatyynyt kokonaan kiinni lattiassa?	
Virransyöttö - Onko kotitalouskäyttöön tarkoitettujen pistorasian nimellisarvo 220–240 V AC ja pystyykö se syöttämään 13 A:n virtaa?		
Sijainti – Onko kone asennettu tasaiselle ja tukevalle alustalle?		
Vedensyöttöletku – Onko letkun vuodot tarkistettu ja toimiiko vedensyöttö oikein?		

Tuotteen yleiskatsaus

Laite

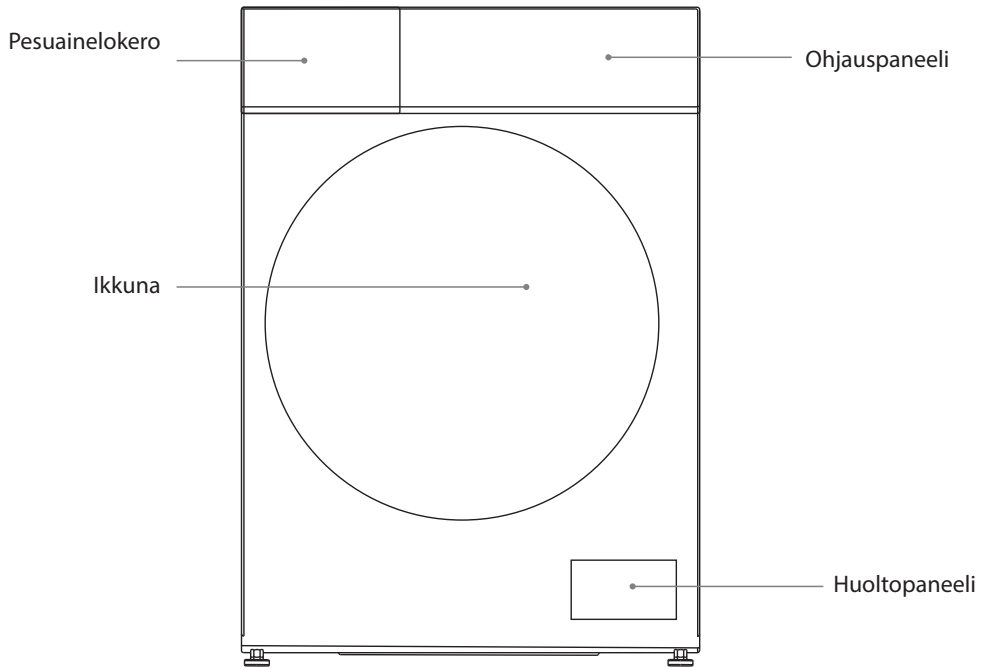

FI

Ohjauspaneeli

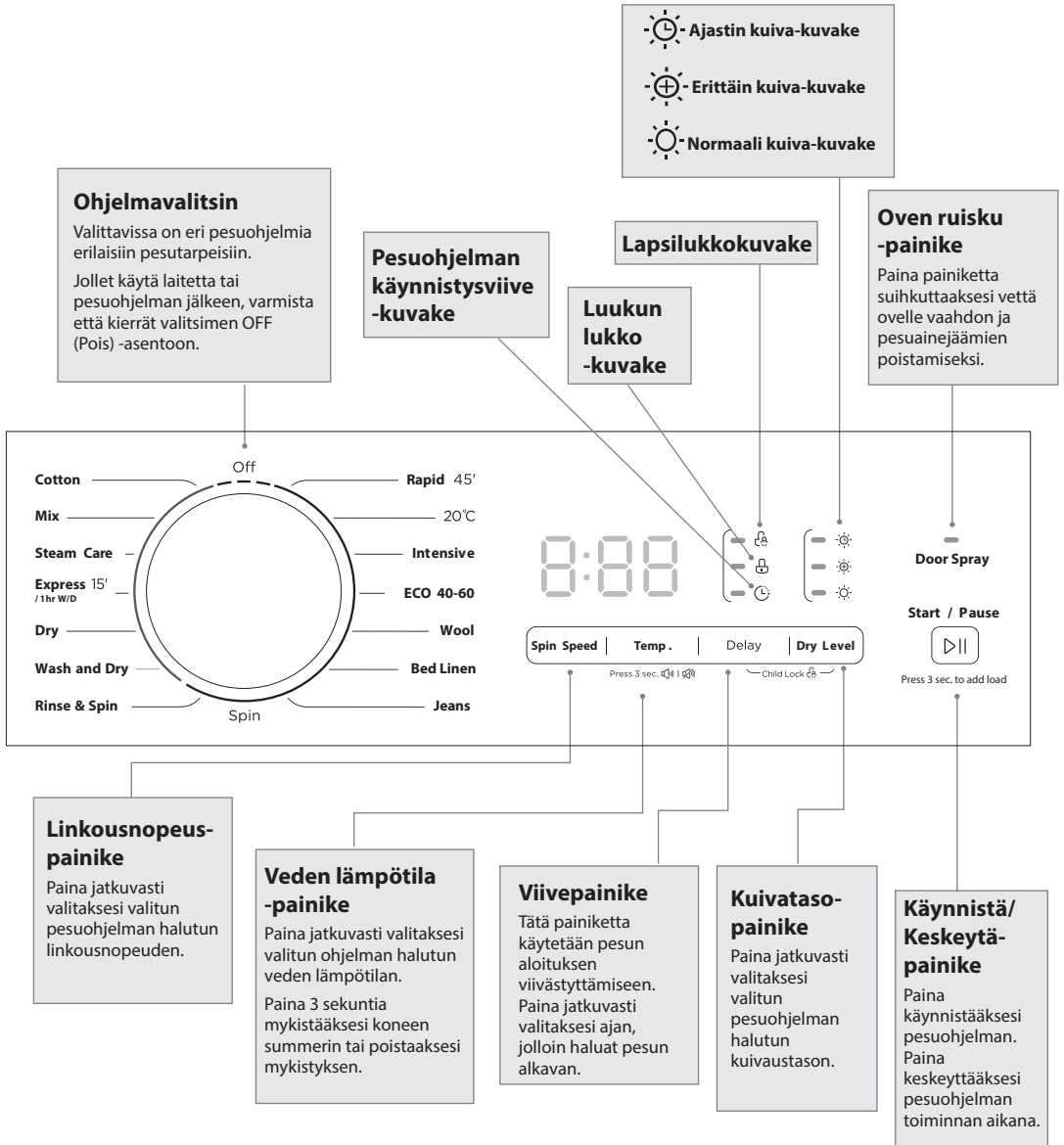

- Jos sinun on muutettava asetusta, kun pesuohjelma on käynnistynyt, kierrä valitsin OFF (Pois) -asentoon. Valitse uudelleen ohjelma, linkousnopeus ja lisätoiminnot, ja paina sen jälkeen **Start / Pause (käynnistä/pysäytä)** -painiketta. (Varmista, että lapsilukko on pois päältä, muuten alkuperäinen ohjelma jatkuu.)
- Ennen kuljetusta tehtaalla tehdään tarkastus, jossa pesukoneeseen lasketaan vettä. Pesukoneen sisällä voi siksi olla vesipisaroita tai kondensoitunutta kosteutta. Tämä ei ole merkki toimintahäiriöstä.



Yksikön ensimmäisen käynnistyksen ja käytön aikana saattaa esiintyä hieman hajua moottoria sisään ajettaessa. Tämä ei ole vika: se kuuluu normaaliin toimintaan.

Valmistelu

Seuraavia ohjeita suositellaan pyykin valmisteluun pesua varten.

Pyykin järjestely

- Katso jokaisen tekstiilin pesuohjelappu, niin pyykin lajittelu on helpompaa.
- Lajittele pyykki värin, materiaalin ja likaisuuden mukaan. Näin on helpompi valita kuhunkin pesuun parhaiten sopiva ohjelma ja lämpötila.
- Älä ylikuormita konetta!

Pyykin valmistelu

- Käsittele tahrat ennen pesua.
- Jotkin vaatteet on vahinkojen estämiseksi pantava koneeseen pesupussissa, esim. metallivahvisteiset rintaliivit, sukkahousut ja pitsivaatteet.
- Tarkista, ettei taskuissa ole esineitä, jotka voivat vahingoittaa vaatteita tai pesukonetta.
- Sido vaatteissa olevat nauhat, sulje vetoketjut ja käännä vetoketjuvaatteet ylösalaisin.
- Estääksesi kookkaiden, painavien kohteiden (esim. soljet, suuret napit jne.) osumisen lasiluukkuun, käännä vaatteet nurin päin tai poista painavat esineet. Ne voivat vahingoittaa pyykkiä tai konetta.
- Poista hiukset, eläinten karvat, hiekka ja muut vierasaineet harjalla ennen pesua.
- Jos vaatteissa on kohokuvioita, käännä ne nurin päin.
- Väriä päästävät vaatteet tulee pestä erikseen.
- Pane pyykki koneeseen. Sulje koneen luukku. Varmista, ette täyttöluukun ja kumitiivisteiden väliin jää pyykkiä jumiin.
- Älä pese tai kuivaa kohteita, jotka on pesty, liotettu tai pyyhkäisty syttyvillä tai räjähtävillä aineilla, kuten vaha, öljy, maali, bensiini, alkoholi, paloöljy tai muilla syttyvillä materiaaleilla.

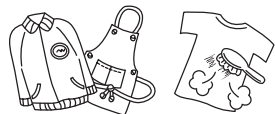
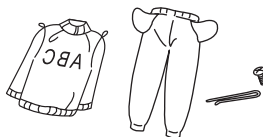
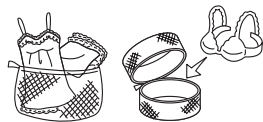

Pesuaineen ja huuhteluaineen lisääminen

- Lisää pesuainetta sille tarkoitettuun annostelulokeroon.
- Lisää huuhteluainetta ennen pesun käynnistämistä.
- Käytä pesuainetta ja huuhteluainetta pyykin määrän ja likaisuuden, kotipaikkasi veden kovuuden sekä tuotteiden valmistajien ohjeiden mukaan.
- Älä käytä konetta, jos pesuainelokero ei ole paikoillaan. Tästä voi aiheutua vesivahinko, tai kone ei ehkä toimi oikein.
- Voit ehkäistä pesujauheen jäämistä lokeroon kuivaamalla lokeron sisäosat rievulla. Varmista, että lokeroon lisäämäsi pesujauhe ei ole paakkuista.
- Jos huuhteluohjelma ei poista pyykistä kaikkea pesuainetta, vähennä pesuaineen määrää.
- Huuhteluainetta ja nestemäistä pesuainetta ei saa lisätä lokeroon MAX-merkin osoittamaa määrää enempää.
- Pese käyttämättömät huuhteluaineet pois tilkalla vettä tai kostealla rievulla, kun ohjelma on päättynyt.

- Voit käyttää nestemäisiä pesuaineita kaikissa pesuohjelmissa. Kaada tätä tarkoitusta varten tarvittava määrä nestemäistä pesuainetta pesuainelokeron II-lokeroon.



Laimenna paksut huuhteluaineet ja käsittelyaineet vedellä.

Pesuainesuositus

Suosittelu pesuaine	Pesuohjelma	Pesulämpötila	Pyykki- tai tekstiilityyppi
Valko- ja kirjopesuaine, jossa valkaisuaineita ja Optisia kirkasteita	Puuvilla, ECO 40–60, Sekapyykki	20/30/40/60/90	Kiehumisen kestävä puuvilla- tai pellavapyykki
Väripesuaine ilman valkaisuaineita ja optisia kirkasteita	Puuvilla, ECO 40–60, Sekapyykki	Kylmä/20/30/40	Värillinen puuvilla tai pellavapyykki
Erikoisvillapesuaine	Villa	20/30/40	Villa
Väri- tai mieto pesuaine ilman optisia kirkasteita	Sekapyykki	Kylmä/20/30/40	Helppohoitoisista kuiduista tai synteettisistä materiaaleista valmistettu pyykki.
Mieto pesuaine	Villa	20/30	Herkät tekstiilit, silkki, viskoosi

FI



- Paakuuntuvan tai sitkeän pesu- tai lisäaineen voi laimentaa vedellä ennen kaatamista pesuaineen annostelijaan lisäysaukon tukkeutumisen ja veden ylivuodon estämiseksi.
- Valitse oikean tyyppinen pesuaine saadaksesi maksimaalisen pesutuloksen vähäisimmällä veden ja energian kulutuksella.
- Saadaksesi parhaat puhdistustulokset, oikea pesuaineen annostelu on olennaista.
- Käytä vähemmän pesuainetta, jos rumpua ei ole täytetty kokonaan.
- Säädä pesuaineen määrä aina veden kovuuden mukaan. Jos hanavesi on pehmeää, käytä vähemmän pesuainetta.
- Säädä annostelu pyykin likaisuuden mukaan, vähemmän likainen pyykki vaatii vähemmän pesuainetta.
- Tiivis (kompakti) pesuaine vaatii erityisen tarkan anniskelun.
- Seuraavat oireet ovat merkki pesuaineen yliannostelusta.
 - runsas vaahtoaminen
 - huonot pesu- ja huuhtelutulokset
- Seuraavat oireet ovat merkki pesuaineen aliannostelusta.
 - pyykki jää harmaaksi
 - rumpuun, lämmityselementtiin ja/tai pyykkiin kertyy kalkkijäämiä

Ennen ensimmäistä käyttöä

Ennen kuin peset vaatteita ensimmäistä kertaa, käytä ensin täysi pesuohjelma:

1. Liitä kone verkkovirtaan ja vedensyöttöön.
2. Lisää pien määrä pesuainetta pesuainelokeroon. Sulje lokero.
3. Valitse pesuohjelma ja muut toimintovalinnat.
4. Paina **Käynnistä/Tauko**-painiketta.

Pesuasetukset

Tavallinen pesu

1. Vedä luukku auki kahvasta ja laita pyykki rumpuun. (Katso luvusta Valmistelu ohjeet pyykin lajittelemiseksi ennen rumpuun laittamista.) Varmista, että pyykkejä ei jää luukun väliin. Sulje luukku.
2. Kierrä **Ohjelmavalitsinta** valitaksesi pesuohjelman.



- Jos haluat käyttää Express 15'-ohjelmaa, käännä ohjelmavalitsin asentoon Express 15'/1 h W/D.
- Käyttääksesi 1 tunnin W/D-ohjelmaa (pesu/kuivaus), käännä ohjelmavalitsin kohtaan Express 15'/1 hr W/D ja paina painiketta **Kuivaustaso** painiketta.

3. Valitse muita toimintoja tarpeen mukaan.
4. Paina **Dry Level** (Kuivuustaso) -painiketta jatkuvasti valitaksesi kuivuustasovalinnan: Normal Dry (Normaali kuivaus) ☀️ (normaali kuivausprosessi), Extra Dry (Erittäin kuiva) ☀️☀️ (vaatteet kuivataan erityisen perusteellisesti) ja Time Dry (Aikakuivaus) ⌚ (vaatteita kuivataan määrätty aika).



Ajastinkuivaus ☀️⌚, kestovaihtoehdot ovat 00:30, 01:00, 01:30, 02:00, 03:00, mutta koska tässä ohjelmassa on oletusarvoisesti 10 minuutin kuivausaika, näytössä näkyvät todelliset kestovaihtoehdot ovat 00:40, 01:10, 01:40, 02:10, 03:10.



- Vaatteet voi kuivata linkouksen jälkeen, jos ne ovat linkouksenkestäviä.
- Lajittele tekstiilin niiden tyyppin ja kuivaustason mukaan.
- Synteettisille kankaille tulee asettaa oikea kuivumisaika.
- Jos haluat silittää vaatteet kuivauksen jälkeen, älä valitse Erittäin kuva -tasoa.
- Vaatteet, jotka eivät ole kuivauksenkestäviä:
 - Erityisesti herkät kohteet, kuten synteettiset verhot, villa ja silkki, vaatteet, joissa on liitettyjä metalliosia, nailonsukat, paksut vaatteet, kuten anorakit, sängynpeitteet, untuvapeitteet, makuupussit ja pussilakanat
 - Vaahtokumilla täytetyt vaateen tai vaahtokumia vastaavat materiaalit
 - Kankaat, jotka sisältävät jäämiä kiharrusaineista tai hiussuihkeista, kynsilakan poistoaineista tai vastaavista liuottimista

5. Lisää pesuainetta pesuainelokeroon. Pesuaineen määrä riippuu pyykin määrästä ja likaisuudesta sekä veden kovuudesta. Käytä pesuainetta pakkauksen annosteluohjeiden mukaisesti.
6. Käynnistä pesu painamalla **Start/Pause (Käynnistä/Keskeytä)** -painiketta.
7. Koneesta kuuluu merkkiäänä, kun ohjelma päättyy.



Jos luukku on lukittuna, kun kone sammutetaan ja käynnistetään uudelleen, tai sähkökatkoksen sattuessa, kone jatkaa sen hetkistä ohjelmaa, kun virta palaa.

Pyykin lisääminen pesun aikana

Voit edelleen lisätä pyykkiä laitteeseen ohjelman ollessa käynnissä. Varmista, että toimit seuraavien ohjeiden mukaisesti välttääksesi rummun kuuman veden aiheuttamat palovammat.

1. Paina **Käynnistä/Keskeytä** -painiketta 3 sekunnin ajan.
2. Tarkista varmuuden vuoksi, että rummun pyöriminen on pysähtynyt ja että luukku on lukitsematta.
3. Avaa luukku varovasti varoen rummun kuumaa vettä.
4. Lisää pyykki varovasti rumpuun ja sulje luukku.
5. Paina **Käynnistä/Keskeytä** -painiketta ohjelman jatkamiseksi.

Ohjelman viivekäynnistys

1. Valitse pesuohjelma.
2. Paina toistuvasti **Delay (Viive)** -painiketta asettaaksesi viivetunnit, jonka jälkeen ohjelma käynnistyy (0–24 h).
3. Paina **Start/Pause (Käynnistä/Keskeytä)** -painiketta vahvistaaksesi ja käynnistääksesi viivetoiminnon.

Peruaksesi viivetoiminnon:

- Ennen kuin ohjelma käynnistyy, paina toistuvasti **Delay (Viive)** -painiketta, kunnes 0 hr tulee näkyviin
- kun ohjelma on käynnissä, kierrä valitsin OFF (Pois) -asentoon.

Lapsilukon asettaminen

Lapsilukko estää lapsia muuttamasta vahingossa pesuohjelmaa.

- Kun kone on käynnissä, pidä **Delay (Viive)** ja **Dry Level (Kuivaustaso)** -painikkeita samanaikaisesti painettuina 3 sekuntia asettaaksesi lapsilukon. Lapsilukkokuvake syttyy ilmaisemaan, että lapsilukko on aktiivinen.
- Voit deaktivoida lapsilukon pitämällä **Delay (Viive)**- ja **Dry Level (Kuivaustila)** -painikkeita painettuna, kunnes Lapsilukko-kuvakkeen valo sammuu.

Pyykin poistaminen (Kun ohjelma on lopussa)



Luukku pysyy lukittuna 1 minuutin ajan, kun pesu on pysähtynyt.

- Avaa koneen luukku ja ota pyykkit pois koneesta.
- Poista mahdolliset vierasesineet ruostumisvaaran välttämiseksi.
- Jätä luukku ja pesuainelokero auki, jotta vesijäämät pääsevät haihtumaan.

Ohjelman valitseminen

Seuraavassa esitellään pesukoneen ohjelmat, lisätoiminnot ja valinta-asetukset.

Lämpötilan voi valita erikseen tietyissä ohjelmissa.

Ohjelma	Nimelliskapasiteetti (kg)	Energiankulutus (kWh/ohjelma)	Vedenkulutus (litraa/ohjelma)	Maksimi Temp.(°C)	Pesuohjelman kesto (h:min)	Jäljelle jäävä kosteus (%)/ Linkousnopeus (1/rpm)
Puuvilla	8,0	1,506	71	60	3:54	70%/800
Sekapyykki	8,0	0,772	71	40	1:30	70%/800
20°C	4,0	0,200	44	20	1:11	65%/1000
Pika 15'	2,0	0,030	31	Kylmä	0:15	70%/800
Intensiivinen	8,0	1,013	71	40	3:48	70%/800
Vuodevaatteet	8,0	0,803	71	40	1:48	65%/1000
ECO 40-60	8,0	0,770	62	34	3:38	53,9%/1350
	4,0	0,412	44	29	2:48	53,9%/1350
	2,0	0,195	35	23	2:48	53,9%/1350
Pesu ja Kuivaus	6,0	3,798	100	29	9:30	3%/1350
	3,0	1,987	75	24	7:00	3%/1350

FI

- Muille ohjelmille kuin ECO 40-60 -ohjelmalle ja Pesu ja kuivaus -ohjelmalle annetut arvot ovat vain ohjeellisia.
- Normin EN IEC 62512:2020+A11:2020, EN 60456:2016+A11:2020 kanssa (EU) 2019/2014, (EU) 2019/2023, (EU) 2021/340, (EU) 2021/341 mukaan:
 - EU-energiatohjelmaluokka on D
 - energiatesti-ohjelma: ECO 40-60; muut kuten oletus
 - puolitäyttö 8,0 kg:n koneella: 4,0kg; neljänestäyttö 8,0 kg:n koneella: 2,0 kg
 - energiatesti-ohjelma: Pesu ja Kuivaus; kuiva taso: d-3, Erittäin kuiva; muut kuten oletus
 - kuivakuorma 8,0kg koneelle: 6,0kg; puolikas kuorma: 3,0kg

Huomautus: Tämän taulukon parametrit ovat vain viitteellisiä käyttäjälle. Aika saattaa vaihdella käytetyn lämpötilan ja kuorman mukaan.

- ECO 40–60 ohjelma puhdistaa normaalisti likaantuneen puuvillapyykin, jonka on ilmoitettu olevan pesunkestävä 40 °C - tai 60 °C -asteessa yhdessä samassa ohjelmassa, ja että tätä ohjelmaa käytetään, kun arvioidaan sen yhdenmukaisuus EU:n ekosuunnittelulainsäädännön kanssa.
- Pesu- ja kuivausohjelmalla, kuivaustasoasetus "d-3, ekstrakuiva" voidaan puhdistaa normaalisti likaantunut puuvillapyykki, joka on ilmoitettu pestäväksi 40 °C:ssa tai 60 °C:ssa, yhdessä ja samassa pesuohjelmassa ja kuivata se siten, että se voidaan välittömästi säilyttää kaapissa, ja että tätä ohjelmaa käytetään EU:n ekosuunnittelulainsäädännön noudattamisen arvioinnissa.
- Tehokkaimmat ohjelmat energiankulutuksen kannalta ovat ohjelmia, joilla on matalin lämpötila ja pisin kesto.

- Kotitalouden pesukoneen tai sen kuivausrummun täyttö kapasiteetilla, jonka valmista on ilmoittanut vastaaville ohjelmille, antavat osansa energian ja veden säästöön.
- Linkous vaikuttaa meluun ja jäljelle jäävään kosteuteen: mitä korkeampi linkousnopeus linkousvaiheessa, sitä korkeampi melu ja sitä vähäisempi jäljelle jäävä kosteus.

Ohjelma	Täytä (pesu/ kuivaus (kg))	Oletusaika (h:min)	Oletuslämpötila (°C)	Oletusnopeus (1/ rpm)
Puuvilla	8,0/6,0	3:49	40	1400
Sekapyykki	8,0/6,0	1:30	40	800
Höyryn hoito	8,0/6,0	1:58	40	1000
Pika 15'/1 tunti W/D (Pesu/ Kuivaus)	2,0/1,0	0:15/0:58	Kylmä/--	800/--
Kuiva	-/6,0	* 3:40	--	1200
Pesu ja Kuivaus	6,0/6,0	* 4:34	--	--
Huuhtelu ja linkous	8,0/-	0:30	--	1000
Linkous	8,0/-	0:12	--	1000
Farkut	8,0/-	1:56	60	800
Vuodevaatteet	8,0/-	1:48	40	1000
Villa	2,0/-	1:07	40	600
ECO 40-60	8,0/-	3:38	--	--
Intensiivinen	8,0/-	3:48	40	800
20°C	4,0/-	1:11	20	1000
Nopea 45'	2,0/-	0:45	20	800

* Oletusaika on 4 kg:n kuormalle. Kun kuormitus on enimmäismääräisesti 6 kg, todellinen käyntiaika on pidempi. Näytössä näkyvä ohjelma-aika voi poiketa todellisesta käyttöajasta, joka riippuu kuorman kapasiteetista, kuorman koostumuksesta ja kuivaustasosta, katso alla oleva taulukko.

Ohjelma		Arvioitu aika (h:min)			
		3kg	4kg	5kg	6kg
Kuiva	Normaali kuiva ☀️	2:50	3:40	4:10	4:50
	Erittäin kuiva ☀️	3:20	4:10	4:40	5:20
Pesu ja Kuivaus	Normaali kuiva ☀️	3:44	4:34	5:04	5:44
	Erittäin kuiva ☀️	7:00	7:20	9:10	9:30



- Pesuajat riippuvat valituista ohjelma- ja lämpötila-asetuksista.
- Pesuaika voi olla pitempi, jos rummussa olevaa pyykkiä on tasapainotettava. Yksittäinen vaatekappale tai pieni kuorma voi saada koneen tunnistamaan sen epätasaisena kuormana. Täytä lisää vaatteita pieneen kuormaan tai yksittäisen vaatteen lisäksi, jotta kone pesee ja linkoaa pyykin oikein.

Seuraavassa esitellään lisätoiminnot ja valinta-asetukset.

Ohjelma	Viive	Kuiva	Pesuainerasia	
			Pesuaine	Huuhteluaine
Puuvilla	O	O	●	O
Sekapyykki	O	O	●	O
Höyryn hoito	O	O	●	O
Pika 15'/1 tunti W/D (Pesu/ Kuivaus)	O	O	●	O
Kuiva	O	O	X	X
Pesu ja Kuivaus	O	O	●	O
Huuhtelu ja linkous	O	X	X	O
Linkous	O	X	X	X
Farkut	O	X	●	O
Vuodevaatteet	O	X	●	O
Villa	O	X	●	O
ECO 40-60	O	X	●	O
Intensiivinen	O	X	●	O
20°C	O	X	●	O
Nopea 45'	O	X	●	O

● tarkoittaa pakollista O tarkoittaa valinnaista X tarkoittaa ei merkitystä

Ohjelma	Pyykki- tai tekstiilityyppi
Puuvilla	Puuvillaiset tai pellavaiset kulutusta kestävät tai kuumuutta kestävät tekstiilit.
Sekapyykki	Sekoitettu pyykki, joka kostuu puuvillaisista ja synteettisistä materiaaleista.
Höyryn hoito	Höyry on käytettävissä tekstiileille, kuten puuvilla ja synteettiset tekstiilit. Se poistaa bakteereita ja mikrobeita estäen hajun muodotusta.
Pika 15'/1 tunti W/D (Pesu/ Kuivaus)	<ul style="list-style-type: none"> Oletusarvo on Express 15': Ekstralyhyt ohjelma, soveltuu pienen määrän vähän likaantuneen pyykin pesemiseen. Vaihda 1 h W/D: paina painiketta Kuivaustaso painiketta siirtyäksesi 1 h W/D-tilaan, joka sopii pienille synteettisille vaatteille tai paidoille, kuormitusraja on 1 kg.
Kuiva	Suunniteltu erityisesti vain vaatteiden kuivaamiseen.
Pesu ja Kuivaus	Pystyy puhdistamaan normaalisti likaantunutta puuvillapyykkiä 40 °C - tai 60 °C -lämpötilassa samassa ohjelmassa.
Huuhtelu ja linkous	Ylimääräinen huuhtelu linkouksella ja veden poisto.
Linkous	Ylimääräinen linkous valittavissa olevalla linkousnopeudella ja veden poisto.
Farkut	Suunniteltu erityisesti denim-tekstiilien ja farkkujen pesuun.
Vuodevaatteet	Suunniteltu erityisesti raskaan pyykin ja vuodevaatteiden pesuun.
Villa	Soveltuu käsin- tai konepestävän villan tai runsaasti villaa sisältäville tekstiileille. Erityisen hellävarainen pesuohjelma estämään kutistumisen pitkien pesutaukojen aikana.
ECO 40-60	Pystyy puhdistamaan normaalisti likaantunutta puuvillapyykkiä 40 °C - tai 60 °C -lämpötilassa samassa ohjelmassa.
Intensiivinen	Parempaan pesutuloksen saavuttamiseksi pesuaikaa pidennetään.
20°C	Pystyy puhdistamaan kevyesti likaantuneen puuvillapyykin 20 °C -lämpötilassa.
Nopea 45'	Pien määrän vähän likaantuneiden vaatteiden pesemiseen nopeasti.

Kunnossapito - Kuivaavan pyykinpesukoneen puhdistaminen



Kytke kone irti virtalähteestä ennen sen puhdistamista.



Pesuainejäämien kertymisen estämiseksi on suositeltavaa suorittaa konepesu ilman kuormaa ja pesuainetta kerran kuukaudessa.

Kuivausrummun puhdistaminen

Rummun sisällä oleva metalliosista jäänyt ruoste tulee poistaa heti kloorittomalla pesuaineella. Älä koskaan käytä teräsvillaa.

Paina **Oven ruisku**-painiketta suihkuttaaksesi vettä ovelle vaahdon ja pesuainejäämien poistamiseksi.

Kuivaavan pyykinpesukoneen ulkopintojen puhdistaminen

- Puhdista koneen ulkopinnat pehmeällä liinalla ja miedolla puhdistusaineella, kuten keittiöpuhdistusaineella.
- Älä läikytä vettä koneen päälle.
- Älä käytä puhdistusvaahtoja, tinneriä tai alkoholia tai paloöljyä sisältäviä tuotteita.

Pesuainelokeron puhdistaminen

1. Paina alas huuhteluaineen annostelijan kannen vapautuspainike ja vedä pesuainelokero varovasti ulos.
2. Pese vanhat pesuaineet pois lokerosta ja huuhteluaineen kansi vedellä. Pesuainejäämiä kertyy nopeasti, jos lokeroa ei puhdisteta säännöllisesti, ja jäämiin voi kasvaa hometta.
3. Käytä liinaa tai pehmeää harjaa pesuainelokeron syvennyksen puhdistamiseen.
4. Palauta huuhteluaineen kansi alkuperäiseen asentoonsa.

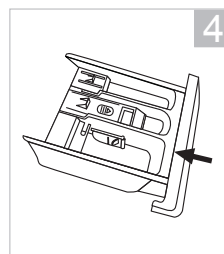
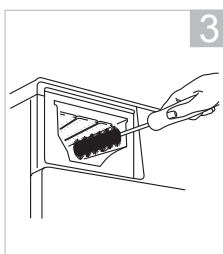
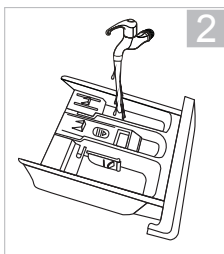
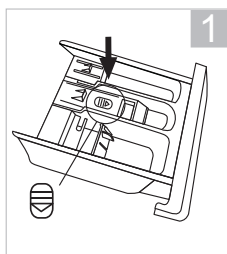

- Älä käytä puhdistukseen hiovia puhdistusaineita.
- Varmista, ettei koneessa ole puhdistusainejäämiä.
- Puhdista pesuainelokero 3 kuukauden välein varmistaaksesi laitteen normaalin toiminnan.

Luukun tiivisteiden ja ikkunan puhdistaminen

- Pyyhi ikkuna ja tiiviste jokaisen pesun jälkeen nukan ja tahrojen poistamiseksi. Jos nukkaa pääsee kertymään, se voi aiheuttaa vuotoja.
- Poista luukun tiivisteestä mahdolliset kolikot, napit ja muut esineet joka pesun jälkeen.
- Puhdista kuukauden välein varmistaaksesi laitteen normaalin toiminnan.

Poistosuodattimen puhdistaminen



- Varmista, että kone on suorittanut pesuohjelman loppuun ja on tyhjä. Kytke kone pois päältä ja irrota pistorasiasta ennen poistosuodattimen puhdistamista. Älä koskaan avaa huoltopaneelia pesuohjelman ollessa käynnissä.
- Varo polttamasta itseäsi, sillä pumpun vesi voi olla kuumaa kuumalla vedellä pesun jälkeen.
- Varo kuumaa vettä. Anna veden jäähtyä. Palovamman vaara!
- Puhdista poistosuodatin 3 kuukauden välein varmistaaksesi laitteen normaalin toiminnan.
- Kun vaihdat suodattimen, varmista, että se on kierretty tiukasti takaisin paikalleen.

Sammuta pesukone ja irrota pistotulppa ENNEN poistosuodattimen puhdistusta.

1. Avaa huoltopaneeli. Aseta sopivankokoinen säiliö Huoltopaneeli alle valuvaa vettä varten. (Jos koneessa on hätäpoistoletku, poista letkun tulppa ja anna veden virrata ulos ja aseta sitten poistoletku takaisin paikalleen.)
2. Irrota poistosuodatin varovasti. Kierrä suodatinta vastapäivään, kunnes vesi alkaa hiljalleen vuotaa ulos - se kuuluu asiaan. Irrota suodatin kiertämällä.
3. Poista kaikki nukka ja roskat ennen kuin asetat suodattimen varovasti takaisin.
4. Kierrä suodatin kiinni myötäpäivään ja ruuvaa suodatin takaisin paikalleen. Sulje Huoltopaneeli.

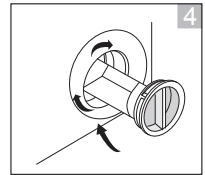
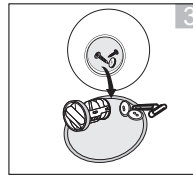
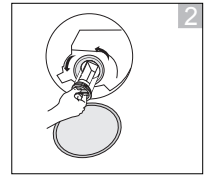
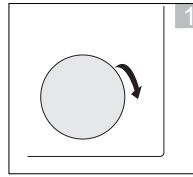

FI

Vedensyöttöletkun jäätyksen estäminen

Jos pesukonetta on kuljetettu pakkassäällä, odota asennuksen jälkeen 24 tuntia ennen kuin asetat sen ennen käyttöä. Näin varmistetaan, että vedensyöttöletku ei ole jäänyt umpeen. Jos vedensyöttöletku jäätyy, kaada rumpuun 2–3 litraa lämmintä vettä. Suorita sitten "Huuhtelu ja linkous" -ohjelma ilman pesuainetta.

Veden syöttöletkun tulosuodattimen puhdistus



- Vähentynyt veden virtaus on merkki, että suodatin on puhdistettava.
- Puhdista tulosuodatin 3 kuukauden välein varmistaaksesi laitteen normaalin toiminnan.

1. Katkaise virta. Käännä hana kiinni. Irrota vedensyöttöletku hanasta.
2. Puhdista suodatin harjalla.
3. Kierrä koneen takana oleva vedensyöttöletku irti. Vedä suodatin ulos pitkällä nokkapihdeillä.
4. Puhdista suodatin harjalla.
5. Asenna suodatin takaisin alkuperäiselle paikalleen.
6. Kiinnitä vedensyöttöletku takaisin hanaan ja avaa hana. Tarkista vuodot.

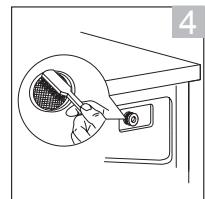
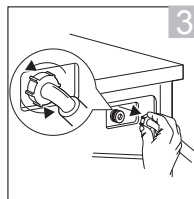
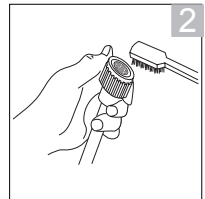
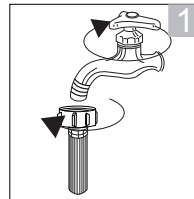

Vihjeitä ja vinkkejä

Ongelmia	Ratkaisuja
Painikkeet eivät toimi.	<ul style="list-style-type: none">Lapsilukko on aktivoitu. Deaktivoi lapsilukkotoiminto.Koneen pesuohjelma on käynnissä.Programme Dial (Ohjelmavalitsin) on kierretty väärään ohjelmaan.
Luukku ei aukea.	<ul style="list-style-type: none">Luukun lukitus voi olla käytössä.Veden lämpötila tai pinta voi olla liian korkea.
Jos käynnistät vahingossa väärän pesuohjelman.	Kierrä valitsin OFF (Pois) -asentoon. Valitse uudelleen ohjelma, linkousnopeus ja lisätoiminnot, ja paina sen jälkeen Start / Pause (käynnistä/pysäytä) -painiketta. (Huomautus: On suositeltavaa, ettet muuta ohjelmaa, kun kone on ollut käynnissä 3 minuuttia.
Epätavallinen haju.	<ul style="list-style-type: none">Kumiosista ja moottorista voi tulla hajua, kun uutta pesukonetta aletaan käyttää, mutta haju poistuu ajan mittaan.Rumpu tulee pestä kerran kuukaudessa.
Vettä ei näy.	Tämä on normaalia: Vedenpinta on ikkunan alapuolella.
Koneeseen ei mene vettä	<ul style="list-style-type: none">Vesihana voi olla suljettu.Vesiputki tai vedensyöttöletku voi olla jäässä.Vedentulo voi olla keskeytetty.Vedensyöttöventtiilin suodatin voi olla tukossa.
Vettä on vain vähän.	<ul style="list-style-type: none">Kun ohjelma keskeytetään ja käynnistetään uudelleen, kone voi poistaa jonkin verran vettä.Älä kaada vettä luukusta sisään.
Vettä lisätään pesun aikana.	Tämä on normaalia: vettä lisätään automaattisesti pinnan alentuessa, ja suurella pyykkimäärällä vettä voidaan lisätä toistuvasti.
Kone ei linkoa.	Jos koneessa on vain vähän pyykkiä, se voidaan tunnistaa epätasapainossa olevaksi kuormaksi, mikä voi pysäyttää linkouksen usean yrityksen jälkeen. Lisää useampia vaatekappaleita, jotta kone linkoaa pyykin oikein.
Koneeseen ei mene vettä huuhteluvaiheen aikana.	Ennen huuhtelua kone linkoaa poistaakseen jäljellä olevan pesuveden. Vettä täytetään sen jälkeen.
Linkousvaiheen aikana rumpu pysähtyy ja pyörii useita kertoja.	Tämä on normaalia. Kone on tunnistanut kuormituksen epätasapainon ja yrittää korjata sitä. Varmista, että lisäät vaatteita koneeseen normaalia linkousta varten.
Luukkuun tai luukun tiivisteesen jää vaahtoa ja vettä.	Vaikka vaahtoa ja vettä jääkin, se ei vaikuta huuhtelutulokseen. Paina Oven ruisku -painiketta puhdistaksesi sen.
Linkouksen alku tapahtuu uudelleen.	Tämä on normaalia. Vaikka linkous alkaisikin uudelleen, sen tarkoituksena on vaimentaa linkouksen ääntä.

Vaahtoa on vähän.	<ul style="list-style-type: none"> Näin voi käydä, jos pesujauhe pannaan suoraan rumpuun – se tulee panna pesuainelokeroon. Vaahdon määrä voi vaihdella veden lämpötilan, määrän ja kovuuden mukaan. Pesuainetta on ehkä liian vähän. Käytössä on ehkä vähemmän vaahtoava pesuainelaatu. Erittäin likainen pyykki voi vähentää vaahdon määrää. Myös suurempi pyykkimäärä vähentää vaahdon määrää.
Vaahtoa on paljon.	<ul style="list-style-type: none"> Vaahdon määrä voi vaihdella veden lämpötilan, määrän ja kovuuden mukaan. Pesuainetta on ehkä liikaa. Käytössä on ehkä runsaasti vaahtoava pesuainelaatu.
Kuitujen pehmennysaine tulvii.	<ul style="list-style-type: none"> Huuhteluainetta on ehkä lisätty huuhteluainelokeroon MAX-merkin yli. Nestettä on ehkä läikkynyt, jos huuhteluainelokero on suljettu liian nopeasti.
Pesun jälkeen koneeseen jää pesujauhetta	Näin voi käydä, jos pesujauhe pannaan suoraan rumpuun – se tulee panna pesuainelokeroon.
Vettä poistettaessa esiintyy melua	Tämä on normaalia, ääni tulee pumpun käynnistymisestä ja pysähtymisestä.
Sähkö katkeaa koneen ollessa päällä.	Kone pysähtyy (älä avaa luukua, jos kone on täynnä vettä). Kun virta palaa takaisin, kone jatka pesuohjelmaa.
Vedentulo keskeytyy.	Kun vedentulo jatkuu, se voi olla aluksi likaista. Irrota vedensyöttöletku ja valuta hanasta likaista vettä ennen kuin jatkat koneen käyttöä. Muista kiinnittää vedensyöttöletku takaisin.

Kysymyksiä ja vastauksia

Ongelmia	Syitä	Ratkaisuja
Kone ei käynnisty		<ul style="list-style-type: none"> Tarkista, onko luukku suljettu tiukasti Tarkista onko virtapistoke liitetty oikein. Tarkista, onko tulovesihana auki. Tarkista, onko Start/Pause (Käynnistä/ Tauko) -painiketta painettu.
Luukkaa ei voi avata	<ul style="list-style-type: none"> Koneen turvallisuusjärjestelmä toimii. 	<ul style="list-style-type: none"> Irrota virtajohto.
Kuumennusvika	<ul style="list-style-type: none"> NTC on vahingoittunut ja kuumennusputki on vanhentunut. 	<ul style="list-style-type: none"> Vain kylmäpesu. Ota heti yhteyttä huoltokeskukseen.
Vesivuoto	<ul style="list-style-type: none"> Yhteys tuloputken tai lähtöletkun ja koneen hanan välillä ei ole tiukka. Huoneen poistoputki on tukossa. 	<ul style="list-style-type: none"> Tarkista ja kiristä vesiputket. Puhdista poistoletku ja pyydä pätevää teknikkoo korjaamaan se, jos on tarpeen.
Vettä vuotaa koneen pohjasta	<ul style="list-style-type: none"> Tuloputkea ei ole liitetty lujasti. Poistoletkussa on vesivuoto. 	<ul style="list-style-type: none"> Korjaa tuloputki. Vaihda poistoletku.
Merkkivalo tai näyttö ei syty	<ul style="list-style-type: none"> Virta on katkaistu. PC-kortissa ongelmia. Johdinnipussa on yhteysongelma. 	<ul style="list-style-type: none"> Tarkista onko virta sammutettu tai onko virtapistoke liitetty oikein. Jos ei, soita palvelulinjalle.
Pesuainejäämiä rasiassa	<ul style="list-style-type: none"> Pesupulveri on kastunut ja kiinteytynyt. 	<ul style="list-style-type: none"> Puhdista ja pyyhi rasia. Käytä nestemäisiä pesuaineita tai vaihda pesuainetta.
Pesutulokset eivät ole hyviä.	<ul style="list-style-type: none"> Vaatteet ovat liian likaisia. Riittämätön pesuaineen määrä. 	<ul style="list-style-type: none"> Valitse oikea toiminta. Lisää oikea pesuainemäärä pesuainepaketin ohjeiden mukaan.
Poikkeava ääni Kone tärisee paljon		<ul style="list-style-type: none"> Tarkista, onko kiinnitys (pultit) poistettu. Tarkista onko runko asennettu kestäväälle ja tasaiselle lattialle. Tarkista onko sisällä solkia tai metalliesineitä. Tarkista, onko koneen jalat säädetty vaakasuoraan.

Virhekoodit

Näyttö LED	Kuvaus	Ratkaisut
E10	Vedentulo-ongelma pesun aikana	<ul style="list-style-type: none">• Avaa vesihana tarkistaaksesi, onko tuloletku puristuksissa tai taittunut. Suorista tuloletku.• Tarkista, onko tuloventtiilin suodatin tukossa. Pese tuloletku.• Tarkista, onko vedenpaine liian matala.
E12	Veden ylivuoto	<ul style="list-style-type: none">• Käynnistä kone uudelleen.
E21	Vedenpoisto-ongelma pesun aikana	<ul style="list-style-type: none">• Varmista, ettei pumpun poistoletku ole tukossa.
E30	Luukun lukko-ongelma	<ul style="list-style-type: none">• Tarkista, onko koneen luukku suljettu.• Tarkista onko vaatteita jäänyt puristuksiin oven väliin.
Muuta		<ul style="list-style-type: none">• Soita palvelulinjaa, mikäli esiintyy muu ongelma.

Tekniset tiedot

FI

Malli	L8W6D23E
Rated voltage	220 - 240 V, 50 Hz
maksimivirta	10 A
Nimellinen pesuteho	1900 W
Nimellinen kuiva teho	1300 W
Mitat (L x K x S)	Noin 850 x 595 x 535 mm
Nettopaino	Noin 63 kg
Enimmäispesukapasiteetti	8 kg
Enimmäiskuivauskapasiteetti	6 kg
Maksimilinkousnopeus	1400 1/rpm
Tulovedenpaine	Minimi 0,05 MPa; Maksimi 1 MPa

Ominaisuudet ja tekniset tiedot voivat muuttua ilman erillistä ilmoitusta.

Mallitiedot tuotetietokannassa:

<https://eprel.ec.europa.eu/qr/1894201>

Saadaksesi uusimman Turvallisuus- ja ohjekäyttöoppaan uusimman version, siirry seuraavalle viralliselle verkkosivustolle (muilla verkkosivustoilla ei ehkä ole täyttä ja päivitettyintä versiota):

<https://www.currys.co.uk/services/repairs-maintenance/product-service-manuals.html>

Tak for købet af din nye produkt.

Du skal bruge lidt tid på at læse denne installations/brugsvejledning, så du forstår alle betjeningsfunktioner fuldt ud.

Læs alle sikkerhedsinstruktionerne omhyggeligt før brug, og behold denne installations/brugsvejledning til senere brug.

Udpakning

Fjern al emballagen fra apparatet. Behold emballagen. Hvis du ønsker at bortskaffe emballagen, bedes du venligst gøre dette i henhold til den lokale lovgivning.

Følgende dele er inkluderet:

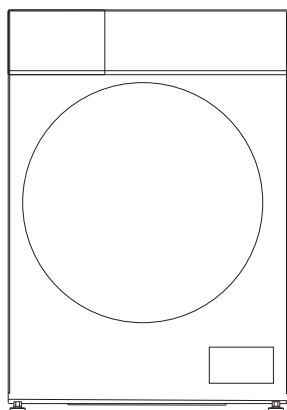

Hovedenheden

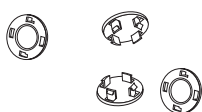

Kapsel til transportbolt x 4

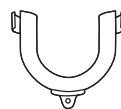

U-formet holder til afløbsslange



Vandtilførselsslange



x 2



x 2

Svampestrimlerne

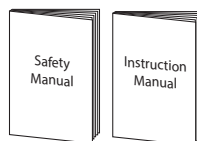

Sikkerhedsadvarsler & Brugervejledning



- Vandindløbet skal mindst være 0,05 MPa og må højst være 1,0 MPa.
- Den maksimale masse af tørt tekstilmateriale, der må puttes i maskinen, er: 8 kg.
- Den maksimale masse af tørt tekstilmateriale, der må puttes i maskinen, er: 6 kg.



Reservedelene til dit apparat er tilgængelige i mindst 10 år. Kontakt vores kundeservicecenter. Se venligst sidste side i hæftet med sikkerhedsadvarslerne.

DK

Opstilling af vaskemaskinen

Læs og følg omhyggeligt instruktionerne.

- Ud over de instruktioner, der er nævnt her, kan særlige forskrifter fra de relevante vand- og strømforsyningselskaber gælde. Hvis du er i tvivl, skal du lade en kvalificeret tekniker tilslutte maskinen.
- Maskinen er tung – pas på, når du løfter den. Løft ikke i udstikkende dele (fx i maskinens låge).
- Advarsel: Frosne slanger kan sprække eller regulært sprænge. Maskinen må ikke stilles op udendørs, hvor der er risiko for frost.
- Før slanger og kabler, så ingen trædes på dem eller snubles over dem.



Der skal være en fri plads (ca. 120 mm) på bagsiden af maskinen. Dette er for at sikre, at der er plads nok til vandslangen og afløbsslangen.

Valg af det rigtige sted til din vaskemaskine

- Sørg for, at der er plads nok til maskinen.
- Maskinen skal stilles på en flad, stabil overflade, så kraftige vibrationer og støj undgås.
- Maskinen må ikke stilles i direkte sollys eller på steder, hvor temperaturen når frysepunktet.
- Ventilationsåbningerne på maskinens bund må ikke blokeres med fx et tæppe.

x Skrå
overflade

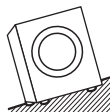

x Ustabil

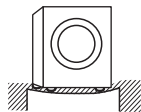

x Ujævn
overflade

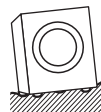

Der skal være mindst to personer til, at flytte maskinen.

- Start med at vippe maskinen bagover.
- Der skal stå en person bag maskinen, som kan holde fast i toppanleet. Herefter skal den anden person tage fat i benene foran for neden.
- Kontroller, at alt tilbehøret til opstillingen findes.
- Vi anbefaler, at du får en kvalificeret tekniker eller serviceagent til, at opstille maskinen.

Flytning og opstilling

Fjernelse af låseboltene

Fire låsebolte holder maskinens indre dele på plads, når den flyttes.

De skal fjernes inden maskinen stilles op. Brug skruenøgle (følger ikke med) og følg nedenstående instruktioner.



Maskinen må ikke startes, før boltene er blevet fjernet, da dette kan give vibrationer og beskadige maskinen.

Sådan fjernes transportboltene:

1. Løsn de fire bolte med en skruenøgle. De findes på bagsiden af maskinen.
2. Træk boltene vandret ud. Sørg for, at hele bolten fjernes.
3. Tryk de fire dæksler (følger med som tilbehør) i alle bolthullerne.

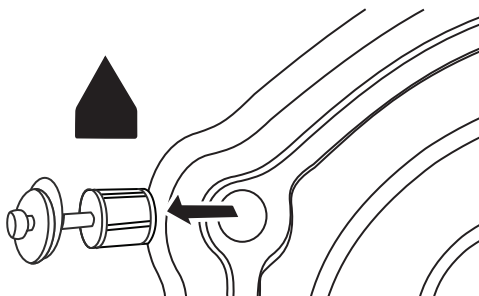

Hvis maskinen skal flyttes, skal du bruge transportboltene igen, så gem dem et sikkert sted.

Fjernelse af polystyrenskummet

Polystyrenskummet er fastgjort på undersiden af apparatet til beskyttelse og støtte under transport. Det skal fjernes inden opstillingen. Sørg for, at undersiden er fri for polystyrenskum ved at vippe apparatet, så en anden kan se, om alt polystyrenskummet er blevet fjernet.

Sådan sættes svampestrimlerne på

Sæt svampestrimlerne på bunden af maskinen for, at reducere støj fra maskinen under drift.

- Der skal være to personer til, at sætte svampestrimlerne på.
- Læg et tykt håndklæde eller et stykke skum på gulvet. Herefter skal to personer sænke maskinen på håndklædet eller skummet, så maskinen ikke ligger direkte på gulvet.
- Sæt svampestrimlerne på bunden fast på bunden, som vist på billedet. Stil derefter maskinen op.

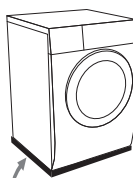

korte
svampe
strimlerne

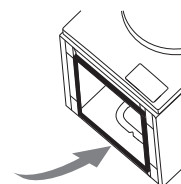

lange
svampe
strimlerne

Flytning af vaskemaskinen fra et sted til et andet

Inden maskinen flyttes:

- Luk for vandhanen og start maskinen for, at tømme den for vand. Fjern alt tilbageværende vand i pumpeslangen.
- Afbryd ledningen.
- Sæt låseboltene på.



Husk at sætte låseboltene på, inden maskinen flyttes.

Slange- og kabellængder

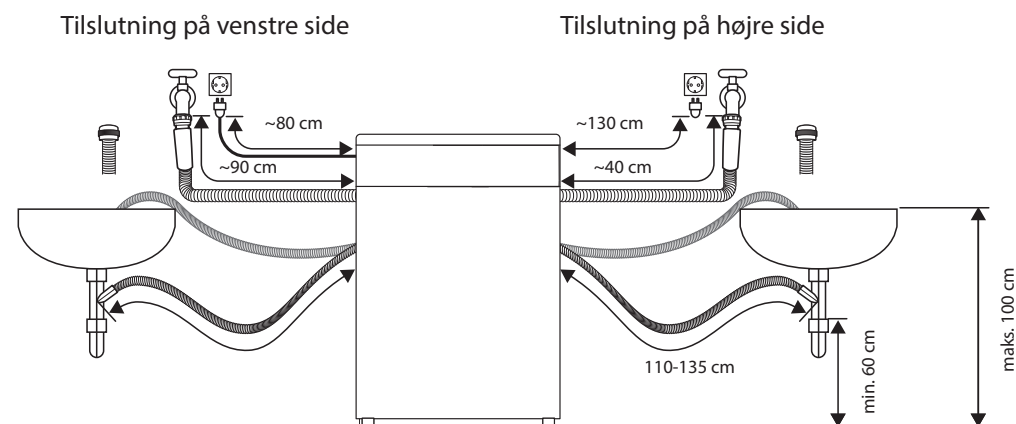

DK

Nivellering af vaskemaskinen

Der er nivelleringsfødder under maskinen. De skal justeres, så maskinen står plan.

1. Låseringen på hver fod løsnes, ved at dreje den med uret.
2. Juster alle fødder ved, at dreje dem op og ned.
3. Brug et vaterpas, så du sikrer dig at maskinen står plan.
4. Stram hver låsering, ved at dreje den mod uret med en skrueøgle (mod maskinen).

Sørg for, at alle fire låseringe er strammet ordentligt. Sørg for, at fødderne stadig sidder fast på maskinen. Hvis de ikke gør det, vil maskinen bevæge sig.

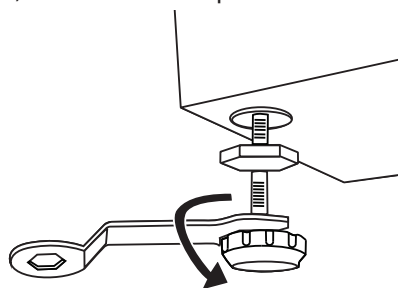

Vandtilførselslange

Punkter, der skal huskes

- Følg instruktionerne i dette afsnit for, at undgå lækager.
- Slangen må ikke forbindes til en kombinationshane.
- Vrid, klem, ændr eller skær ikke i slangen

INSTALLATION

- Denne maskine skal forbindes til en koldt vandforsyning. Den må **ikke** forbindes til en varm vandforsyning.
- Brug kun den nye vandforsyningslange, der følger med produktet. Gamle slanger må ikke bruges igen.

Tilslutning af vandtilførselsslange

1. For at undgå lækage fra forbindelsesledene, skal du sørge for, at gummipakningerne er sat på hver ende af vandtilførselsslagen. Maskinen må ikke bruges uden pakningerne på plads.
2. Sæt den lige ende af vandtilførselsslagen på koldt vandshanen.
3. Sæt den vinklede ende af slangen på vandindtagsventilen på maskinen. Håndspænd plastikdelen på tilslutningsdelene. Hvis du er i tvivl, bedes du kontakte en kvalificeret blikkenslager, så maskinen tilsluttes ordentligt.
4. Åbn langsomt for hanen og sørg for, at det ikke lækker omkring tilslutningerne.



Afløbsslange

Punkter, der skal huskes:

- Vrid, træk eller bøj ikke afløbsslagen.
- Maskinen må højst stilles 85 cm fra afløbet.

Dræning til en vask, et vandafløb eller en håndvask:

- Afløbsslagen skal anbringes på en måde, så den ikke hopper ud af vasken.
- Vaskens afløb må ikke blokeres og sørg for, at afløbet er stort nok, så vandet ikke flyder over.
- Afløbsslagens spids må ikke komme ned i det udtømte vand, da dette kan få vandet til at løbe tilbage til maskinen.

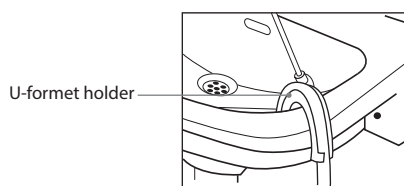

Afløb til vask

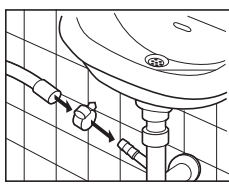

Afløb til afløbsslange

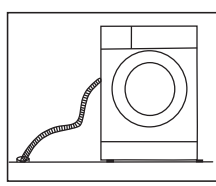

Dræning til et vandafløb



Inden maskinen forbindes til et afløbsrør, skal du sørge for at se afløbsrøret efter for evtuel tilstoppelse, da maskinen ellers ikke kan bortskaffe spildevandet ordentligt.

Tilslutning til lysnettet

Af hensyn til din sikkerhed:

- Brug ikke en adapter eller en forlængerledning.
- Hvis el-ledningen eller –stikket er beskadiget, må delene ikke bruges, og du skal bede en kvalificeret tekniker om hjælp.
- Maskinens ledning er udstyret med et stik med en jordfobindelse. Dette stik skal sættes i en jordforbundet stikkontakt, der kan kunne forsyne 13 ampere. Hvis du ikke har sådanne stikkontakter og sikringer i dit hus, bedes du få dem skiftet af en kvalificeret elektriker.
- Stikkontakten skal altid være tilgængelig, så stikket kan trækkes ud, eller der skal monteres en afbryder på ledning, som skal være i overensstemmelse med reglerne for ledningsføringer.

Tjekliste til brug ved installation

Din maskine skulle nu være opstillet.

Gennemgå tjeklisten og sørg for, at maskinen er stillet rigtigt op.

Spørgsmål		Afmærkningsfelt
Låsebolte – er de blevet fjernet, og er dækslerne sat ordentligt i?		
Polystyrenskum - Har du fjernet alt polystyrenskummet på undersiden af apparatet?		
Justerbare fødder	Justerbare fødder - er de blevet boltet ordentligt fast på maskinen?	
	Fødderne – står de fladt på gulvet?	
Strømforsyning - Er stikkontakten i boligen klassificeret til 220-240 V AC og kan den forsyne 13 ampere?		
Placering – står maskinen på en flad, stabil overflade?		
Vandtilførselsslange – er den fri for lækager, og er vandforsyningen normal?		

Produktoversigt

Enheden

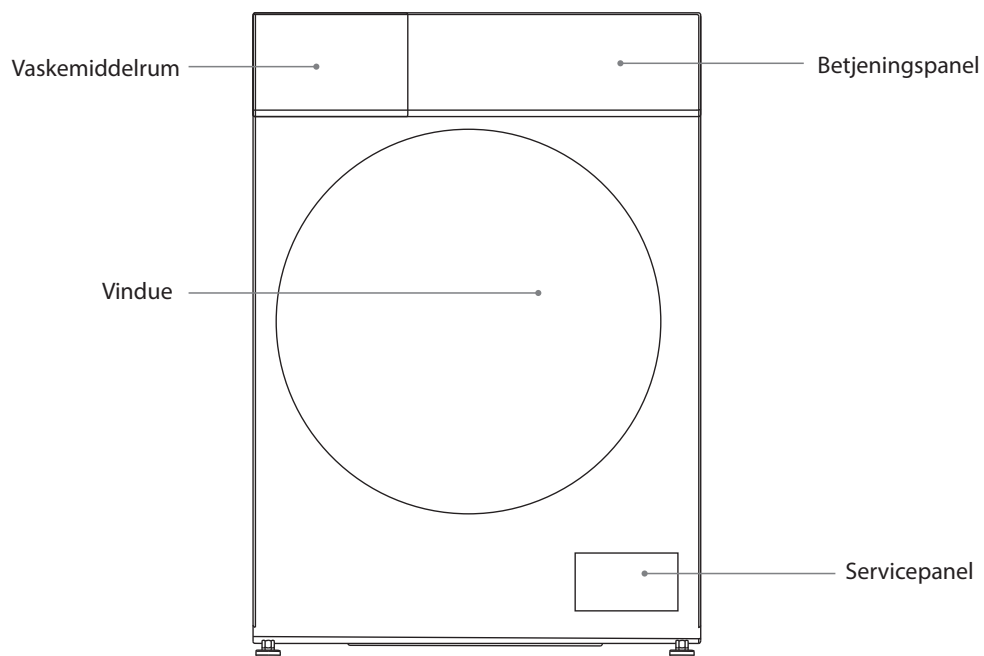

DK

Kontrolpanelet

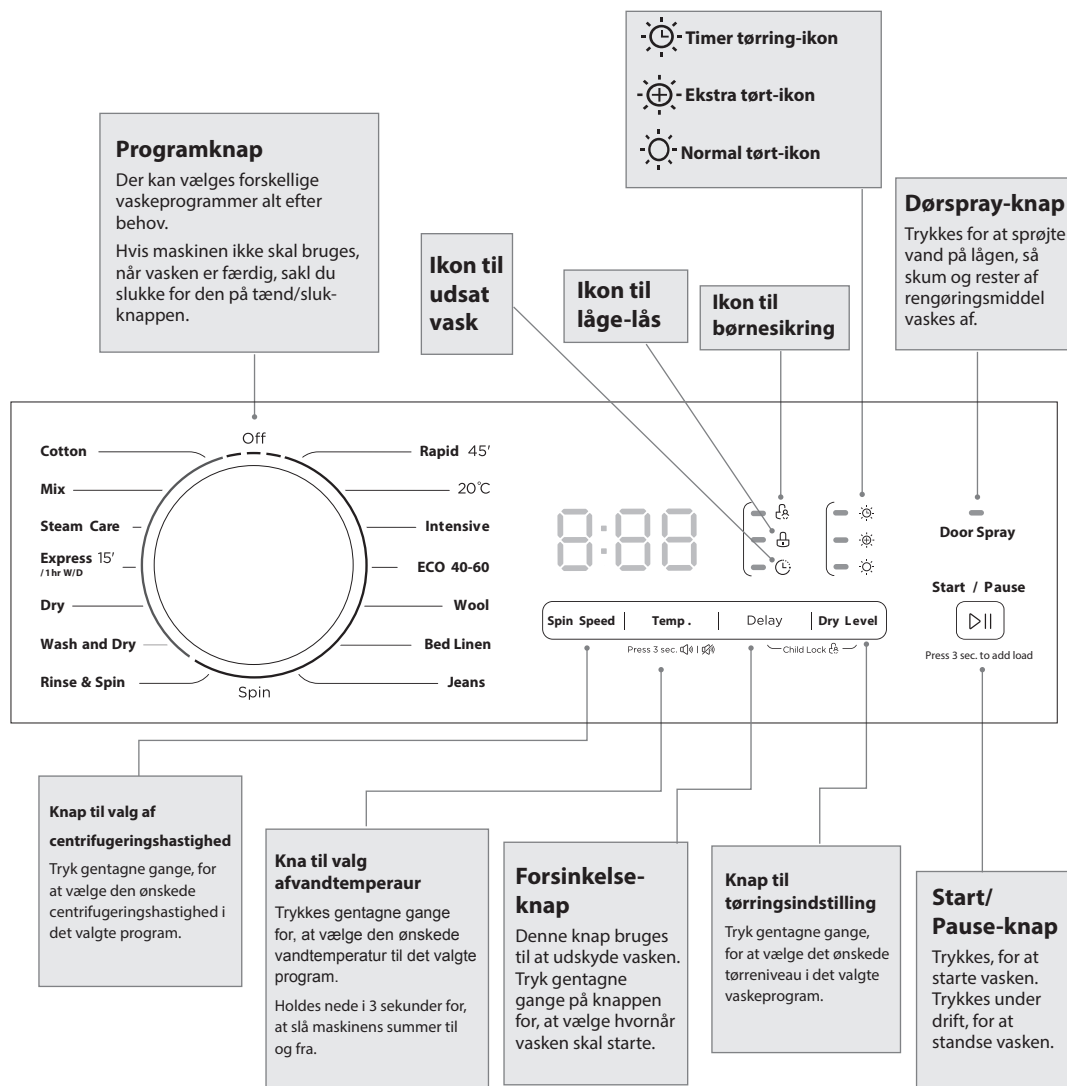

- Hvis du skal ændre en indstilling, når vasken er startet, skal du slukke på knappen. Genvælg program, centrifugeringshastighed og andre funktioner og tryk derefter på **Start / Pause**. (Sørg for, at børnesikringen er slukket, ellers fortsætter det oprindelige program).
- Inden maskinen afsendes fra fabrikken, fyldes der vand på i forbindelse med en inspektion. Derfor kan der være nogle dråber vand eller kondensvand i maskinen. Det er ikke et tegn på fejlfunktion.



Når produktet først tages i brug, kan der være en svag lugt, når motoren køres til. Dette er ikke en fejl. Dette er normalt.

Forberedelse

Læs nedenstående for at blive bekendt med, hvordan du bedst klargør tøjet til vask.

Sortering af vasketøj

- Læs hvert tøjstykkets vaskelabel for at sortere tøjet i forskellige bunker.
- Sorter vasketøjet i henhold til farve, stoftype og, hvor snavset det er. Det vil hjælpe dig til at vælge det rigtige program og den rigtige temperatur for hver vask.
- Du må ikke putte for meget tøj i vaskemaskinen!

Klargøring af vasketøj

- Behandl pletter inden vask.
- Nogle ting skal puttes i et vaskenet, inden de kommer ind i maskinen, fx bh'er med metal, tights og blondestof. Kontroller, at lommerne ikke indeholder ting, som kan skade tøjet og vaskemaskinen.
- Kontroller, at lommerne ikke indeholder ting, som kan skade tøjet og maskinen.
- Bind bånd og andre løse ender på vasketøjet, luk lynlåse og vend lynlåstøj med indersiden udad.
- For at undgå at store, tunge genstande (fx spænder, store knapper osv.) rammer glaslågen, skal du vende dit tøj med vrangen udad, eller fjerne de tunge genstande. Disse kan beskadige dit vasketøj eller maskinen.
- Fjern inden vasken overskydende hår, pels, sand og andre materialer med en børste.
- Hvis der er tøj med opradset stof/velour, skal det vendes med indersiden udad.
- Ikke farvægte tøj skal vaskes separat.
- Læg tøjet i maskinen. Luk maskinens låge. Undgå, at tøj kommer i klemme mellem lågen og gummipakningen.
- Genstande, der er blevet vasket, gennemblødt eller duppet med brændbare eller eksplosive stoffer, såsom voks, olie, maling, benzin, alkohol, petroleum og andre brændbare materialer må ikke vaskes eller tørres.

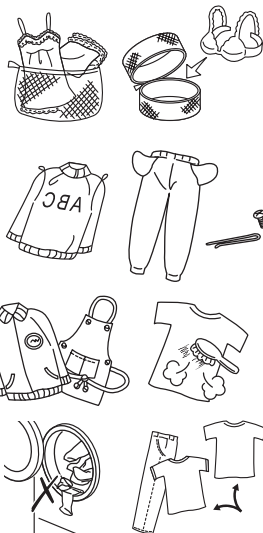

DK

Tilføjelse af vaske- og skyllemiddel

- Kom skyllemiddel i den rigtige automat.
- Kom skyllemiddel i inden vasken startes.
- Tilføj vaske- og skyllemiddel i henhold til vaskens størrelse, hvor snavset tøjet er, vandets hårdhedsgrad og producentens anvisninger for det pågældende produkt.
- Brug ikke maskinen uden vaskemiddelskuffen på plads. Det kan medføre lækage eller, at maskinen ikke arbejder normalt.
- For at forhindre, at der bliver vaskemiddel tilbage i skuffen, skal du tørre skuffens indersider af med en klud. Kontroller, at vaskemidlet ikke klumper, når det kommer ned i skuffen.
- Hvis skyllecyklussen ikke fjerner alt vaskemiddel fra tøjet, skal der bruges mindre vaskemiddel.
- Der må ikke tilføjes mere skyllemiddel eller flydende vaskemiddel end op til MAX

(MAKSIMUM) mærket i rummet.

- Fjern ubrugt skyllemiddel med vand eller med en fugtig klud efter, at programmet er afsluttet.
- Du kan bruge flydende vaskemiddel på alle programmerne. Her skal du hælde den påkrævede mængde flydende vaskemiddel i rum II i skuffen.



Opløs tykflydende blødgørings- og skyllemiddel med vand.

Anbefalet vaskemiddel

Anbefalet vaskemiddel	Vaskeprogram	Vasketemperatur	Type af vasketøj og stof
Kraftig vaskemiddel med blegemidler og optiske blegemidler	Bomuld, ECO 40-60, Blandet	20/30/40/60/90	Hvidt vasketøj af kogesikkert bomuld eller linned
Farve vaskemiddel uden blegemiddel og optiske blegemidler	Bomuld, ECO 40-60, Blandet	Kold/20/30/40	Farvet vasketøj af bomuld eller linned
Særligt vaskemiddel til uld	Uld	20/30/40	Uld
Mildt vaskemiddel eller vaskemiddel til farver uden optiske blegemidler	Blandet	Kold/20/30/40	Farvet vasketøj af plejevenlige fibre eller syntetiske materialer
Mildt vaskemiddel	Uld	20/30	Delikate stoffer, silke, viskose

DK



- Sammenklemt vaskemiddel eller tilsætningsstoffer kan fortyndes i vand, før de hældes i vaskemiddelbeholderen, så indløbet ikke tilstoppes, hvilket kan føre til vandoverløb.
- Vælg den rigtige vaskemiddel, så du får den bedste vask med det mindst mulige vand- og energiforbrug.
- For at få den bedste vask, skal du bruge den rigtige mængde vaskemiddel.
- Brug mindre vaskemiddel, hvis tromlen ikke er fyldt helt op.
- Mængden af vaskemiddel skal altid passe med vandets hårdhed. Hvis vandet er blødt, skal du bruge mindre vaskemiddel.
- Juster mængden i henhold til hvor beskidt vasketøjet er. Mindre beskidt tøj kræver mindre vaskemiddel.
- Højkoncentreret (kompakt) vaskemiddel skal stadig bruges i den rigtige mængde.
- Følgende symptomer er tegn på, at du bruger for meget vaskemiddel:
 - kraftig skumdannelse
 - dårligt vaske- og skyllerresultat
- Følgende symptomer er tegn på, at du bruger for lidt vaskemiddel:
 - vasketøjet bliver gråt
 - opbygning af kalkaflejringer på tromlen, varmelegemet og/eller vasketøjet

Inden første brug

Før du vasker tøj for første gang, skal du først lade vaskemaskinen køre gennem et helt program uden tøj:

1. Slut maskinen til strømforsyningen og til vandforsyningen.
2. Put en lille mængde vaskemiddel i sæbeskuffen. Luk skuffen.
3. Vælg et vaskeprogram og andre funktionsindstillinger.
4. Tryk på knappen **Start/Pause**.

Vaskeindstilling

Standardvask

1. Træk i lågens håndtag, og put vasketøjet i tromlen. (Se afsnittet Forberedelse vedrørende sortering af vasketøjet, inden det puttes i tromlen.) Undgå, at tøjet kommer i klemme i lågen. Luk lågen.
2. Drej **Programknappen**, for at vælge det ønskede vaskeprogram.



- For at bruge programmet Ekspres 15', skal du sætte programknappen på Ekspres 15'/1 time U/D.
- For at bruge programmet 1 time U/D (vask/tørring), skal du sætte programknappen på Ekspres 15'/1' time U/D og trykke på **Tørriveau**-knappen.

3. Vælg andre funktioner, hvis det ønskes.
4. Tryk på knappen **Tørriveau** for, at vælge hvor tørt tøjet skal være: Normalt tørt ☀️ (den normale tørringsproces), Ekstra tørt ☀️☀️ (tøjet tørres ekstra grundigt) og Tør til tiden ⌚ (tøjet tørres i henhold til et bestemt tidspunkt).



Til Timer tørring ☀️☀️, længden kan indstilles til 00:30, 01:00, 01:30, 02:00, 03:00, men da dette program har en standard 10-minutters dehydreringstid, er de viste tider 00:40, 01:10, 01:40, 02:10, 03:10.



- Tøjet kan tørres efter centrifugeringen, hvis det må tørres.
- Opdel stofferne efter deres typer og tørringsniveau.
- Den rigtige tørretid skal indstilles til tørring af syntetiske stoffer.
- Hvis du vil stryge tøjet efter tørringen, skal du ikke vælge Ekstra tørt-niveauet.
- Tøj, der ikke må tørres:
 - Særligt sart tøj, såsom syntetiske gardiner, uld og silke, tøj med metalindsatser, nylonstrømper, stort og tungt tøj, såsom anorakker, sengetæpper, dyner, soveposer og dyner
 - Tøj, der er polstret med skumgummi eller materialer, der ligner skumgummi
 - Stoffer, der indeholder rester af hærdende lotioner eller hårspray, negleopløsningsmidler eller lignende opløsninger

5. Kom vaskemiddel i skuffen til vaskemiddel. Mængden af vaskemiddel afhænger af mængden af vasketøj, hvor snavset tøjet er og vandets hårdhedsgrad. Brug den mængde vaskemiddel, der anbefales på emballagen.
6. Tryk på knappen **Start/Pause** for at starte vasken.
7. Maskinen afgiver en lyd, når programmet er færdig.



Hvis lågen er låst, og du slukker og tænder for maskinen - eller hvis der opstår en strømafbrydelse - fortsætter maskinen på det aktuelle program, når den strømforsynes igen.

Sådan tilføjes vasketøj under en vask

Du kan stadig tilføje vasketøj, når et vaskeprogram kører. Sørg for at følge nedenstående procedurer, for at undgå at blive skoldet af varmt vand i tromlen.

1. Hold **Start/Pause**-knappen nede i 3 sekunder.
2. For en sikkerheds skyld skal du se, om tromlen er holdt op med at dreje, og om lågen er låst op.
3. Åbn forsigtigt lågen, og pas på det varme vand i tromlen.
4. Læg forsigtigt vasketøjet ind i tromlen og luk lågen.
5. Tryk på **Start/Pause**-knappen for at genoptage programmet.

Start programmet på et senere tidspunkt

1. Vælg et vaskeprogram.
2. Tryk gentagne gange på knappen **Forsinkelse** for at indstille, hvor mange timer senere programmet skal starte (0-24 timer).
3. Tryk på knappen **Start/Pause** for at bekræfte og slå forsinkelsesfunktionen til.

Sådan annulleres forsinkelsesfunktionen:

- Inden programmet starter, skal du trykke gentagne gange på knappen **Forsinkelse** indtil du når 0 timer
- når programmet kører, skal du slukke på knappen.

Sådan indstilles børnelåsen

Børnesikringen forhindrer børn i at ændre et vaskeprogram ved en fejl.

- Når vaskemaskinen er i gang, skal du holde knapperne **Forsinkelse** og **Tørniveau** nede på samme tid i 3 sekunder, hvorefter børnesikringen slås til. Låsikonet til børnesikringen begynder at lyse, for at vise at børnesikringen er slået til.
- For at slå børnesikringen fra, skal du holde knapperne **Forsinkelse** og **Tørniveau** nede, indtil lyset i låsikonet går ud.

Fjernelse af vasketøjet (når programmet er færdig)



Lågen forbliver låst i 1 minut efter vasken er færdig.

- Åbn maskinens låge og tag vasketøjet ud.
- Fjern alle fremmedlegemer for at undgå risikoen for rust.
- Lad lågen og vaskemiddelskuffen stå åben, så tilbageværende vand kan fordampe.

Valg af program

Her er programmerne til rådighed, yderligere funktioner og indstillinger.

På bestemte programmer er det muligt, at vælge temperaturen separat.

Program	Nominel kapacitet (kg)	Energiforbrug (kWh per vask)	Vandforbrug (liter per vask)	Maksimum Temp.(°C)	Programvarighed (t:min)	Resterende fugtighedsindhold (%)/ Centrifugeringshastighed (omdr./min.)
Bomuld	8,0	1,506	71	60	3:54	70%/800
Blandet	8,0	0,772	71	40	1:30	70%/800
20°C	4,0	0,200	44	20	1:11	65%/1000
Ekspres 15'	2,0	0,030	31	Kaldt	0:15	70%/800
Intensiv	8,0	1,013	71	40	3:48	70%/800
Sengetøj	8,0	0,803	71	40	1:48	65%/1000
ECO 40-60	8,0	0,770	62	34	3:38	53,9%/1350
	4,0	0,412	44	29	2:48	53,9%/1350
	2,0	0,195	35	23	2:48	53,9%/1350
Vask og tørring	6,0	3,798	100	29	9:30	3%/1350
	3,0	1,987	75	24	7:00	3%/1350

DK

- Værdierne til andre programmer end programmet Eco 4060 og vaske- og tørreprogrammerne er kun vejledende.
- Hvad angår EN IEC 62512:2020+A11:2020, EN 60456:2016+A11:2020 med (EU) 2019/2014, (EU) 2019/2023, (EU) 2021/340, (EU) 2021/341:
 - er apparatets EU-energieffektivitetsklasse D
 - Energi-testprogram: ECO 40-60; andre som standard
 - halv vask på 8,0 kg maskinen: 4,0 kg; kvart vask på 8,0 kg maskinen: 2,0 kg
 - Energi-testprogram: Vask og tørring; tørreniveau: d-3, Ekstra tørt; andre som standard
 - tør mængde til 8,0 kg maskine: 6,0kg; halv mængde: 3,0kg

Bemærkninger: Tallene i denne tabel er kun til brugerens reference. Den faktiske tid kan være forskellig, afhængig af temperaturen og mængden af tøj.

- Programmet ECO 40-60 kan rengøre normalt beskidt bomuldstøj, der kan vaskes på 40 °C eller 60 °C i samme vask. Dette program bruges til at vurdere produktets miljøvenlige design i overensstemmelsen med EU-lovgivningen.
- Vaske- og tørreprogrammerne med et tørreniveau på 'd-3, Ekstra tørt' kan rengøre normalt beskidt bomuldstøj, der kan vaskes på 40 °C eller 60 °C i samme vask. Det kan tørres helt, så det kan lægges i skabet direkte efter tørring. Dette program bruges til at vurdere produktets miljøvenlige design i overensstemmelsen med EU-lovgivningen.
- De mest energibesparende programmer er generelt dem, der bruger en lavere temperaturer og som kører længere.

- Når vaskemaskinen/tørretumbleren fyldes op til punktet, som producenten anbefaler i hver program, hjælper det med at spare på energi- og vandforbruget.
- Støj og resterende fugtindhold påvirkes af centrifugeringshastigheden: Jo højere centrifugeringshastigheden er i centrifugeringsfasen, jo højere er støjen og jo lavere er det resterende fugtindhold.

Program	Påfyld (vask/tørring (kg))	Standardtid (t:min)	Standardtemperatur (°C)	Standardhastighed (omdr./min.)
Bomuld	8,0/6,0	3:49	40	1400
Blandet	8,0/6,0	1:30	40	800
Damppleje	8,0/6,0	1:58	40	1000
Ekspres 15'/1 time U/D (vask/ tørring)	2,0/1,0	0:15/0:58	Kold/--	800/--
Tørring	-/6,0	* 3:40	--	1200
Vask og tørring	6,0/6,0	* 4:34	--	--
Skylning og centrifugering	8,0/-	0:30	--	1000
Centrifuger	8,0/-	0:12	--	1000
Cowboybukser	8,0/-	1:56	60	800
Sengetøj	8,0/-	1:48	40	1000
Uld	2,0/-	1:07	40	600
ECO 40-60	8,0/-	3:38	--	--
Intensiv	8,0/-	3:48	40	800
20°C	4,0/-	1:11	20	1000
Hurtig 45'	2,0/-	0:45	20	800

DK

* Standardtiden på en mængde på 4 kg. Ved en maksimalt mængde på 6 kg er den faktiske køretid længere. Programtiden, der vises kan være anderledes fra den faktiske køretid. Dette afhænger af mængden, tøjets tekstur og tørreniveau. Se venligst nedenstående tabel.

Program		Anslået tid (t:min)			
		3kg	4kg	5kg	6kg
Tørring	Normal tør ☀️	2:50	3:40	4:10	4:50
	Ekstra tør ☀️	3:20	4:10	4:40	5:20
Vask og tørring	Normal tør ☀️	3:44	4:34	5:04	5:44
	Ekstra tør ☀️	7:00	7:20	9:10	9:30



- Vasketiderne afhænger af de valgte program- og temperaturindstillinger.
- Vasketiderne kan tage længere tid, hvis vasketøjet i trumlen skal afbalanceres. Et enkelt stykke tøj eller en lille mængde tøj kan gøre, at maskinen registrerer det som en ubalanceret tøjmængde. Sørg for at tilføje mere tøj til den lille mængde eller det enkle stykke tøj, så maskinen kan vaske og centrifugere korrekt.

Her er de tilgængelige ekstrafunktioner og indstillinger.

Program	Forsinkelse	Tørring	Sæbeskuffe	
			Vaskemiddel	Skyllmiddel
Bomuld	O	O	●	O
Blandet	O	O	●	O
Damppleje	O	O	●	O
Ekspres 15'/1 time U/D (vask/tørring)	O	O	●	O
Tørring	O	O	X	X
Vask og tørring	O	O	●	O
Skylning og centrifugering	O	X	X	O
Centrifuger	O	X	X	X
Cowboybukser	O	X	●	O
Sengetøj	O	X	●	O
Uld	O	X	●	O
ECO 40-60	O	X	●	O
Intensiv	O	X	●	O
20°C	O	X	●	O
Hurtig 45'	O	X	●	O

● Med rengøringsmiddel

O Vaskemiddel efter eget ønske

X Vaskemiddel er ikke nødvendig

Program	Type af vasketøj og stof
Bomuld	Slidstærke tekstiler, varmebestandige tekstiler lavet af bomuld og linned.
Blandet	Blandet vasketøj bestående af tekstiler af bomuld og syntetiske stoffer.
Damppleje	Damp kan bruges til tekstiler såsom bomuld og syntetiske stoffer, og kan fjerne bakterier og lugt.
Ekspres 15'/1 time U/D (vask/tørring)	<ul style="list-style-type: none"> Standard er Ekspres 15': Meget kort program, der er velegnet til let snavset vasketøj i små mængder. Skift til 1 time U/D: Tryk på knappen Tørreniveau for at skifte til 1 time U/D, som er velegnet til småt syntetiske tøj og skjorter. Mængden må højst være 1 kg.
Tørring	Kun beregnet til tørring af tøj.
Vask og tørring	Kan vaske normalt beskidt bomuldstøj, der kan vaskes på 40°C eller 60°C i samme vask.
Skylning og centrifugering	Ekstra skylning med centrifugering og dræning vandet.
Centrifuger	Ekstra centrifugering med justerbar centrifugeringshastighed og dræning af vandet.
Cowboybukser	Beregnet til vask af denim og jeans.
Sengetøj	Særlig beregnet til vask af stort vasketøj og sengetøj.
Uld	Beregnet til hånd- eller maskinvaskbar uld eller fyldige uldtekstiler. Dette er et skånsomt vaskeprogram, der ikke kryber tøjet ved længere vaskepauser.
ECO 40-60	Kan vaske normalt beskidt bomuldstøj, der kan vaskes på 40°C eller 60°C i samme vask.
Intensiv	Forlæng vasketiden for at få bedre vaskeresultater.
20°C	Kan vaske let snavset bomuldstøj på 20°C.
Hurtig 45'	Hurtig vask af lidt og ikke meget beskidt tøj.

Vedligeholdelse - Rengøring af vaskemaskinen



Stikket skal altid trække ud af stikkontakten inden rengøring.



For at forhindre opbygning af vaskemiddelrester, anbefales det at vaske apparatet uden vasketøj eller rengøringsmiddel en gang om måneden.

Rengøring af tromlen

Al rust, der ligger inde i tromlen fra metalartikler, skal straks fjernes med et klorfrit rengøringsmiddel. Brug aldrig ståluld.

Tryk på knappen **Dørspray** for at sprøjte vand på lågen, så skum og rester af vaskemiddel vaskes af.

Rengøring af vaskemaskinens yderside

- Rengør vaskemaskinens yderside med en blød klud og et mildt rengøringsmiddel, som for eksempel opvaskemiddel.
- Sprøjt ikke vand på maskinen.
- Brug ikke skurecremer, fortynder eller produkter, der indeholder alkohol eller petroleum.

Rengøring af skuffen til vaskemiddel

1. Tryk udløserknappen på låget til skyllemidlet ned, og træk vaskemiddelskuffen ud.
2. Fjern gammelt vaskemiddel og blødgøringsmiddel ud af skuffen med vand. Hvis skuffen ikke renses regelmæssigt, kan overskydende vaskemiddel bygger sig op og danne mug.
3. Rengør hullet, hvor vaskemiddelskuffen sidder med en klud eller en blød børste.
4. Sæt låget til skyllemidlet på igen, og sæt skuffen i igen.

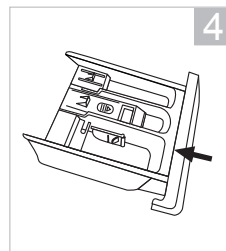
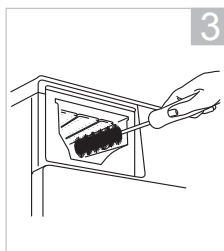
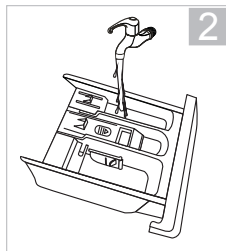
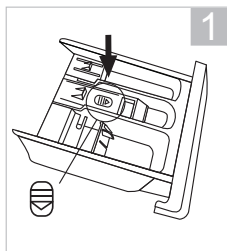

- Produktet må ikke rengøres med slibende rengøringsmidler.
- Sørg for, at der ikke er rester af vaskemiddel.
- Rengør vaskemiddelskuffen hver 3. måned, så du sikrer at maskinen virker normalt.

Rengøring af lågepakningen og vinduet

- Tør vindue og pakning af efter hver vask for at fjerne fnug og pletter. Hvis der får lov at opsamle sig fnug, kan der opstå lækage.
- Fjern alle mønter, knapper og andre ting fra lågen pakning efter hver vask.
- Rengør hver måned, så du er sikker på at maskinen virker normalt.

DK

Rengøring af afløbsfilter



- Sørg for, at maskinen har er færdig med at vaske og at den er tom. Sluk for maskinen og træk stikket ud, før du rengør afløbsfilteret. Åbn aldrig servicepanelet under en vask.
- Vær forsigtig med ikke at brænde dig selv, da vandet i pumpen kan være meget varm efter en vask med høje temperaturer.
- Pas på det varme vand. Lad vandet køle ned. Risiko for skoldning!
- Rengør afløbsfiltret hver 3. måned, så du sikre at maskinen virker normalt.
- Når du sætter filtret i igen, skal du sørge for, at det er ordentligt strammet igen.

Inden rengøringen af afløbsfilteret skal du slukke for maskinen og fjerne ledningen fra stikkontakten.

1. Åbn servicepanelet. Stil en beholder under Servicepanel til vandet. (Hvis der bruges en nødafløbslange, skal du tage slangedækslet af og lade vandet løbe ud, og skift derefter afløbsslangen).
2. Løsn forsigtigt afløbsfilteret. Drej det mod uret indtil der begynder at løbe vand ud. Dette er normalt. Skru filteret af for at fjerne det.
3. Fjern omhyggeligt alle fnug, inden filteret sættes på plads igen.
4. Drej filteret med uret, og skru det på plads igen. Luk Servicepanel.

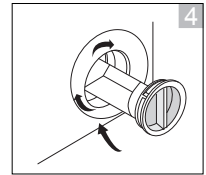
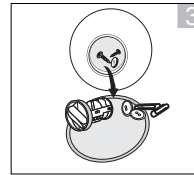
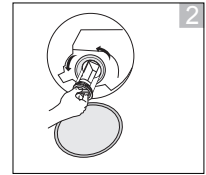
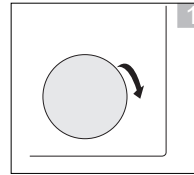

DK

Forhindring af tilfrysning af vandtilførselsslange

Hvis maskinen leveres under frostagtige forhold, skal den stå i 24 timer efter installationen, inden den bruges. Dette sikrer, at vandtilførselsslangen ikke er blokeret af is. Hvis vandtilførselsslangen er frossen, skal du komme to til tre liter varmt vand i trumlen. Kør derefter programmet "Skylning og centrifugering" uden vaskemiddel i maskinen.

Rengøring af vandforsyningsslangens indløbsfilter



- Aftagende vandgennemstrøm er et tegn på, at filteret skal renses.
- Rengør indløbsfilteret hver 3. måned, så du sikre at maskinen virker normalt.

1. Sluk for strømmen. Luk for hanen. Sluk for vandtilførslen ved hanen.
2. Rengør filteret med en børste.
3. Skru vandforsyningsslangen af på bagsiden af maskinen. Træk filteret ud med en lang næsetang.
4. Rengør filteret med en børste.
5. Sæt derefter filteret i igen.
6. Sæt vandtilførselsslangen på vaskemaskinen igen, og åbn for vandet, idet der tjekkes for lækager.

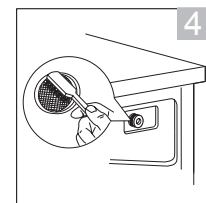
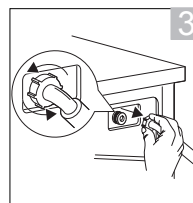
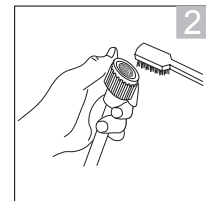
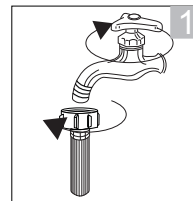

Gode råd

Problem	Løsning
Knapperne virker ikke.	<ul style="list-style-type: none">• Børnesikringen er slået til. Slå børnesikringen fra.• Maskinen kører et program.• Programknappen er blevet stil på et andet program.
Lågen åbner ikke.	<ul style="list-style-type: none">• Lågen er muligvis låst.• Vandtemperaturen eller vandniveauet er muligvis for høj.
Hvis du ved et uheld starter et forkert program.	Stil knappen på SLUK. Genvælg program, centrifugeringshastighed og andre funktioner og tryk derefter på Start / Pause . (Bemærk: Vi anbefaler, at du ikke ændrer programmet, efter maskinen har kørt i 3 minutter).
Usædvanlig lugt.	<ul style="list-style-type: none">• Når du begynder at bruge maskinen, kan gummidele og motorerne godt give en lugt fra sig. Det forsvinder med tiden.• Tromlen skal vaskes en gang om måneden.
Der kan ikke ses noget vand.	Dette er normalt: Vandstanden er lavere end vinduet.
Der løber ikke vand ind i maskinen.	<ul style="list-style-type: none">• Der kan være lukket for vandhanen.• Vandslangen eller vandtilførselsslangen kan være frosset.• Vandforsyningen kan være afbrudt.• Filteret i vandforsyningsventilen er muligvis tilstoppet.
Der er kun en lille smule vand.	<ul style="list-style-type: none">• Hvis du har pauseret programmet og genstarter, kan maskinen udtømme noget af vandet.• Fyld ikke vand på gennem lågen.
Vand tilføjes under vask.	Dette er normalt: Der fyldes automatisk vand på, hvis standen sænkes. Med meget tøj kan der være tale om påfyldning flere gange.
Maskinen centrifugerer ikke.	Hvis der kun er lidt vasketøj i maskinen, vil den muligvis se det som en ubalanceret vaskemængde, hvilket gør at den holder op med at centrifugere efter et par forsøg. Sørg for, at putte mere tøj i maskinen, så den kan centrifugere korrekt.
Der kommer ikke vand ind i maskinen under skyllefunktionen	Inden skylning, drejer maskinen for at dræne vandet, der er tilbage fra vasken. Herefter fyldes vandet op.
Under tørringscentrifugeringen stopper og dreje tromlen adskillige gange.	Dette er normalt. Maskinen har registreret en uafbalanceret tøj mængde og prøver at rette op på den. Sørg for, at putte mere tøj i Maskinen, så den kan dreje ordentligt.
Der er tilbagværende skum og vand i lågen eller i lågens pakning.	Selvom der er skum og vand tilbage, påvirker det ikke selve skylningen. Tryk på Dørspray -knappen for at rengøre den.

DK

Centrifugeringsstart gentages.	Dette er normalt. Selvom centrifugeringsstart gentages, er det en funktion, hvor der centrifugeres stille.
Der er ikke megen skum.	<ul style="list-style-type: none"> • Dette kan ske, hvis du har kommet vaskepulver direkte ind i trumlen – det skal anbringes i vaskemiddelskuffen. • Mængden af skum kan variere, afhængigt af temperatur, vandstand og vandets blødhed. • Du bruger måske ikke vaskemiddel nok. • Du kan bruge et vaskemiddel med nedsat skum. • Stærkt snavset tøj kan reducere mængden af skum. • Store mængder vasketøj kan også reducere mængden af skum.
Der er masser af skum.	<ul style="list-style-type: none"> • Mængden af skum kan variere, afhængigt af temperatur, vandstand og vandets blødhed. • Der kan være brugt for meget vaskemiddel. • Den anvendte type vaskemiddel kan give megen skum.
Skyllemiddel løber over.	<ul style="list-style-type: none"> • MAX (MAKSIMUM) mærket i skuffen til skyllemiddel kan være overskredet. • Der kan være spildt væske ved at skuffen til skyllemiddel er lukket for hårdt.
Der er vaskepulver tilbage efter vaskens afslutning.	Dette kan ske, hvis du har kommet vaskepulver direkte ind i trumlen – det skal anbringes i vaskemiddelskuffen.
Det støjer, når vandet løber ud.	Det er normalt. Det er pumpen, der starter og stopper.
Strømmen slår fra, når maskinen er tændt.	Maskinen stopper (åbn ikke lågen, hvis maskinen er fyldt med vand). Når strømmen tændes igen, fortsætter maskinen med vasken.
Vandtilførslen afbrydes.	Vand vil muligvis ikke være rent, når det kommer tilbage igen. Du skal tage vandforsyningsslangen af, og dræne den for beskidt vand, før du bruger din maskine igen. Husk at sætte vandslangen på igen.

DK

Spørgsmål og svar

Problem	Grunde	Løsning
Maskinen kan ikke starte		<ul style="list-style-type: none"> • Sørg for, at lågen er ordentligt lukket. • Sørg for, at stikket er sat ordentligt i stikkontakten. • Sørg for, at vandhanen er åben. • Sørg for, at der trykkes på knappen Start/Pause.
Lågen kan ikke åbnes	<ul style="list-style-type: none"> • Maskinens sikkerhedsfunktion har sat i gang. 	<ul style="list-style-type: none"> • Afbryd strømmen.
Varmefejl	<ul style="list-style-type: none"> • Varmeelementet er beskadiget eller varmerøret er slidt. 	<ul style="list-style-type: none"> • Vask kun med koldt vand. • Kontakt servicecentret med det samme.
Vandlækage	<ul style="list-style-type: none"> • Forbindelsen mellem indløbsrøret eller afløbsslangen og maskinen er ikke tæt • Drænrøret i lokalet er eventuelt tilstoppet. 	<ul style="list-style-type: none"> • Kontroller dette og fastgør vandrør. • Rens afløbsslangen og få en kvalificeret tekniker til at reparere det, hvis nødvendigt.
Vandet flyder over under maskinen	<ul style="list-style-type: none"> • Indgangsrøret er ikke ordentligt forbundet. • Vand lækker fra udløbsslangen. 	<ul style="list-style-type: none"> • Fastspænd indgangsrøret. • Udskift afløbsslangen.
Indikatoren eller skærmen lyser ikke	<ul style="list-style-type: none"> • Strømmen er afbrudt. • Der er et problem med pc-kortet. • Der er opstået et tilslutningsproblem. 	<ul style="list-style-type: none"> • Se, om strømmen er afbrudt, og om strømstikket er tilsluttet korrekt. • Hvis ikke, bedes du ringe til vores kundeservice.
Rester af opvaskemiddel i sæbeskuffen	<ul style="list-style-type: none"> • Vaskepulveret er fugtigt og klumpet sammen. 	<ul style="list-style-type: none"> • Rengør sæbeskuffen og tør efter. • Brug flydende vaskemiddel, eller skift dit vaskemiddel.
Tøjet vaskes ikke ordentligt	<ul style="list-style-type: none"> • Tøjet er for beskidt. • Der fyldes ikke nok vaskepulver i maskinen. 	<ul style="list-style-type: none"> • Vælg en rigtig procedure. • Tilsæt den rigtige mængde vaskepulver i henhold til instruktionerne på pakken.
Apparatet siger en unormal lyd Maskinen vibrerer meget		<ul style="list-style-type: none"> • Se, om fastspændingsboltene har løsnet sig. • Se, om kabinettet er stillet op på et solidt og plant gulv. • Se, om der er spænder eller metalgenstande i maskinen. • Se, om fødderne på maskinen er justeret, så maskinen står plan.

Fejlkoder

Skærm Lysindikator	Beskrivelse	Løsning
E10	Problem med vandindløb under vask	<ul style="list-style-type: none">• Åbn vandhanen for at se, om indløbsslangen er klemt eller ødelagt. Ret indløbsslangen ud.• Se, om filteret i indløbsventilen er blokeret eller ej. Vask indløbsslangen.• Se, om vandtrykket er for lavt.
E12	Vandoverløb	<ul style="list-style-type: none">• Genstart maskinen.
E21	Problem med vandudløb under vask	<ul style="list-style-type: none">• Se, om afløbspumpen er tilstoppet
E30	Problem med lågens lås	<ul style="list-style-type: none">• Se, om lågen til maskinen er lukket.• Se om tøjet sidder fast i lågen.
Andet		<ul style="list-style-type: none">• Ring til vores kundeservice, hvis du oplever andre problemer.

Specifikationer

Model	L8W6D23E
Nominal spænding	220 - 240 V~ 50 Hz
Maksimal strøm	10 A
Nominal vaske-effekt	1900 W
Nominal tørre-effekt	1300 W
Mål (H x B x D)	Ca. 850 mm x 595 mm x 535 mm
Nettovægt	Ca. 63kg
Maksimal tøjmenge til vask	8 kg
Maksimal tøjmenge til tørring	6 kg
Maksimal centrifugeringshastighed	1400 opm
Vandets ind sugningstryk	Minimum 0,05 MPa; Maksimum 1 MPa

Funktioner og specifikationer kan ændres uden forudgående varsel.

Modeloplysninger i produkt databasen:

<https://eprel.ec.europa.eu/qr/1894201>

Du kan finde den nyeste udgave af sikkerheds- og instruktionsvejledningen på vores officielle hjemmeside nedenfor (udgaver på andre hjemmesider er muligvis ikke komplette eller opdateret):

<https://www.currys.co.uk/services/repairs-maintenance/product-service-manuals.html>

