

GB SAFETY WARNING

MICROWAVE

IMPORTANT SAFETY INSTRUCTIONS READ CAREFULLY AND KEEP FOR FUTURE REFERENCE

General safety

- Switch off and unplug before fitting or removing parts/attachments, after use and before cleaning.
- Keep your fingers away from moving parts and fitted attachments.
- Never use a damaged appliance.
- Never operate the appliance when it is empty.
- Keep the unit, mains cord and plug away from water.
- Never exceed the maximum capacities.
- When using an attachment, read the accompanying safety instructions.
- Take care when lifting this appliance as it is heavy.
- You should always have your appliance checked by a qualified service agent if it has been dropped or damaged to ensure it is safe to use.
- This appliance can be used by children aged from 8 years and above and persons with reduced physical, sensory or mental capabilities or lack of experience and knowledge if they have been given supervision or instruction concerning use of the appliance in a safe way and understand the hazards involved. Children shall not play with the appliance. Cleaning and user maintenance shall not be made by children without supervision.
- Keep the appliance and its cord out of reach of children less than 8 years old.
- Only use the appliance for its intended indoor, household, domestic use.
- This appliance is intended for indoor household use and similar applications such as:
 - farm houses and by clients in hotels, motels and other residential type environment;
 - bed and breakfast type environment;
 - staff kitchen areas in shops, offices and other working environments.
- Do not place anything on top of the microwave.
- The appliance should be placed against a wall. Leave a minimum clearance of 30cm above the oven and 20cm on each side.

WARNING: The appliance must be used and maintained in accordance with the instructions provided.

Maintenance of your microwave

WARNING: It is hazardous for anyone other than a qualified service agent to carry out any service or repair operation which involves the removal of a cover that gives protection against exposure to microwave energy.

WARNING: If the door or door seals are damaged, the microwave must not be operated until it has been repaired by a qualified service agent.

- If smoke is emitted, switch off and unplug the microwave and keep the door closed in order to stifle any flames.
- If the mains cord is damaged, it must be replaced by a qualified service agent.
- If you have a pacemaker, please contact your doctor before using a microwave.

Microwave use

- This microwave is not intended for commercial use.
- The microwave oven is intended for heating food and beverages. Drying of food or clothing and heating of warming pads, slippers, sponges, damp cloth and similar may lead to risk of injury, ignition or fire.
- This microwave can only be used indoors in a dry, well-ventilated, domestic, indoor area.
- Do not place the microwave in a cabinet.
- Install or locate this oven only in accordance with the installation instructions provided.
- The appliance is not intended to be operated by means of an external timer or separate remote-control system.
- The microwave should not be left unattended when in use.
- The temperature of accessible surfaces may be high when the microwave is operating.
- To prevent high moisture content gathering inside the microwave cavity, open the door immediately after the cooking function has stopped to allow steam to escape.
- Only use utensils that are suitable for microwave use.
- Care should be taken when using paper, plastic, wooden or other combustible materials in the microwave as they can catch fire.
- Oil & fat for deep frying should not be heated in the microwave.
- Only use cling film designed for microwave use and take extra care when removing the film to avoid steam burns.
- Only heat popcorn that has been designed for microwave use.
- Do not operate the microwave empty as this could damage the product.
- Do not attempt to operate this unit with the door open since this can result in harmful exposure to microwave energy. It is important not to break or tamper with the safety interlocks.

- Do not obstruct the unit's front or door, or allow soiling or cleaner residue to accumulate on sealing surfaces.

Cooking use

- As the power of different microwaves can vary considerably, care must be taken when first using this microwave as it may cook faster than expected.
- Do not leave the microwave unattended during use.
- Take care when cooking food with a high sugar or fat content, such as Christmas pudding or fruitcake. The sugar or fat can overheat and in some cases catch fire.
- Do not overcook food.
- Remove wire twist-ties and metal handles from paper or plastic containers/bags before placing them in the oven.

WARNING: Liquids or other foods must not be heated in sealed containers since they are liable to explode.

Convection use (if applicable)

- During use the appliance becomes hot. Care should be taken to avoid touching heating elements inside the oven (for cooking ranges and ovens).
- During use the appliance becomes hot. Care should be taken to avoid touching the hot surfaces. Keep children away.
- Switch the appliance off and unplug after use.
- Switch off the appliance, unplug and allow to cool before cleaning and maintenance.
- To avoid an accident, ensure that the turntable support, turntable plate and grill rack (if using one) are always inserted into the appliance and stable in accordance with the instructions.
- Do not use the door as a shelf.
- Do not push down on the open door.
- Accessible parts may become hot during use. Keep children away.
- Handle the glass door with care. Do not use harsh abrasive cleaners or sharp metal scrapers to clean the door glass since they can scratch the surface, which may damage it.
- Do not use any type of cling film or plastic or similar materials when using the Convection function. These materials may melt or otherwise fuse with the food due to the high temperatures.

Grill (if applicable)

- Always keep the turntable plate and grill rack clean as any fat there may catch fire.
- Do not leave unit or appliance unattended when in use.
- Always make sure that (thick portions of) food on the grill rack is kept away from the sides and top of the unit's cavity.

- Accessible parts may become hot when the unit is in use. Keep children away.

Hazardous materials

- Keep combustible materials, such as: curtains, drapes, furniture, pillows, clothing, linens, bedding, paper, etc., at least 3 feet (0.9 metres) from the front sides and rear of the oven. Do not use this unit in areas where gasoline, paint or other flammable liquids or their associated vapours may be present.
- Make sure that if using cling film or plastic or similar materials in the unit, that they are microwave-safe and suitable for the chosen function. If in doubt, do NOT use such materials.

WARNING: DO NOT assume that because a child has mastered one cooking skill he/she can cook everything without close supervision.

Fire!

In the event of fire:

- Keep the microwave door closed.
- Turn off the power.
- Unplug the microwave from the mains power.

First aid

Treat scalding by:

- Quickly placing the scald under cold running water for at least 10 minutes.
- Cover with a clean dry dressing. Do not use creams, oils or lotions.

Cleaning your microwave

- The microwave should be cleaned regularly and food deposits removed. Failure to maintain the microwave in a clean condition can affect the life of the microwave and possibly result in a hazardous situation. (See cleaning your microwave.)
- Do not use a steam cleaner to clean the unit.

Do not use these in your microwave

- Metal objects are not to be used in the microwave. These include:
 - Metal cooking utensils
 - Metal plates or trays
 - Wire twist ties
 - Crockery with metal trims
 - Meat thermometer
- Never use equipment made of metal, except aluminium foil in your microwave. The microwave energy cannot pass through metal so it bounces off and sparks against the inside of the microwave.
- Stop the microwave straight away if any equipment is causing sparks.
- Remember that some crockery has a metal trim around the edge. Even this trim can cause sparks.

Containers

WARNING: When heating food in plastic or paper containers, keep an eye on the oven due to the possibility of ignition.

WARNING: Pressure will build up in sealed containers and can cause them to explode. Therefore, do not use the following in your microwave:

- Sealed containers
 - Sealed jars
 - Capped bottles
 - Hard-boiled eggs
 - Vacuum containers
 - Eggs in their shells
- Always pierce the skin of fruit and vegetables, such as potatoes.
 - Never use scratched, cracked or damaged glass in a microwave. Damaged glass can explode.
 - Caution should be used when using combustible containers, never leave the microwave unattended when in use.

Delayed boiling

Heating of beverages in a microwave can result in delayed eruptive boiling, therefore care must be taken when handling the container.

Take the following precautions:

- Always stir liquids, before and after cooking.
- Allow them to stand.
- Use containers that are wider at the top than at the bottom.

Preparing food for babies

Extra care must be taken when preparing food or drink for babies and small children.

- Always test the food or liquid temperature before feeding it to the baby.
- When using a baby bottle, ensure the teat is removed before heating.
- The contents of feeding bottles and baby food jars are to be stirred or shake, and the temperature is to be checked before consumption, in order to avoid burns.

CAUTION!



Hot surface

During cooking the outer surface will become hot. Do not touch the outer casing of the microwave. Care should be taken not to store any items on top of your microwave.



Earthing instructions

WARNING: THIS APPLIANCE MUST BE EARTHED.

- This appliance is equipped with a mains cord having an earthed plug.
- The plug must be plugged into an appropriate mains socket that is installed and earthed in accordance with all local standards and requirements.

WARNING!

- Improper connection of the appliance-earthing conductor can result in a risk of an electric shock.
- Check with a qualified electrician or service representative if you are in doubt whether the appliance is properly earthed.
- Never modify the plug provided with the appliance.
- If the plug does not fit properly in the mains socket, have a qualified electrician install a proper mains socket.
- The appliance is not intended to be operated by means of an external timer or separate remote-control system.



The lightning flash with arrowhead symbol, within an equilateral triangle, is intended to alert the user to the presence of uninsulated “dangerous voltage” within the unit’s enclosure that may be of sufficient magnitude to constitute a risk of electric shock.



The exclamation point within an equilateral triangle is intended to alert the user to the presence of important operating and maintenance (servicing) instructions in the manual accompanying the unit.

MIKROBØLGEOVN

VIKTIGE SIKKERHETSANVISNINGER LESES NØYE OG BEHOLDES FOR FREMTIDIG OPPSLAG

Generell sikkerhet

- Slå av og koble fra før deler/ekstrautstyr monteres eller fjernes, etter bruk og før rengjøring.
- Hold fingrene unna deler i bevegelse og montert tilbehør.
- Bruk aldri et skadet apparat.
- Bruk aldri apparatet når det er tomt.
- Hold enheten, strømledningen og støpslet unna vann.
- Overstig aldri maksimal kapasitet.
- Ved bruk av ekstrautstyr, må de medfølgende sikkerhetsanvisningene leses.
- Vær forsiktig når du løfter dette apparatet, det er tungt.
- Hvis apparatet har falt ned eller er blitt skadet, må du alltid få det kontrollert av en kvalifisert tekniker for å sikre at det er trygt å bruke.
- Dette apparatet kan brukes av barn fra og med 8 år og personer med reduserte fysiske-, sensoriske- eller mentale evner eller mangel på erfaring og kunnskap hvis de er under tilsyn eller mottar anvisning om bruk av apparatet på en sikker måte og forstår farene dette innebærer. Barn må ikke leke med apparatet. Rengjøring og normalt vedlikehold må ikke utføres av barn med mindre de er eldre enn 8 år og under tilsyn. Barn må ikke foreta rengjøring og vedlikehold uten tilsyn.
- Hold apparatet og strømledningen utilgjengelig for barn under 8 år.
- Bruk dette apparatet kun som beregnet til hjemmebruk.
- Apparatet er kun beregnet på vanlig innendørs husholdningsbruk og lignende bruksområder som:
 - bondegårder og i kjøkken som er tilgjengelige for hotellgjester, moteller og lignende overnattingssteder;
 - typiske bed & breakfast-etablissemeter;
 - kjøkken for ansatte i butikker, kontorer eller andre arbeidsmiljø.
- Ikke legg noe på toppen av mikrobølgeovnen.
- Apparatet bør plasseres mot en vegg. La det være mellomrom på minst 30 cm over ovnen og 20 cm på hver side av ovnen.

ADVARSEL: Apparatet må brukes og vedlikeholdes i samsvar med instruksjonene som følger med.

Vedlikehold av mikrobølgeovnen

ADVARSEL: Det er farlig for noen andre enn en kvalifisert tekniker å utføre service eller reparasjon som involverer fjerning av et deksel som gir beskyttelse mot mikrobølgeenergi.

ADVARSEL: Hvis døren eller dørpakninger er skadet, må mikrobølgeovnen ikke brukes før den er blitt reparert av en kvalifisert tekniker.

- Hvis du oppdager røyk, må du slå av eller koble fra mikrobølgeovnen og holde døren lukket for å kvele flammer.
- Hvis strømledningen er skadet, må den skiftes ut av en serviceagent eller en kvalifisert tekniker.
- Hvis du har en pacemaker, må du kontakte legen før du bruker en mikrobølgeovn.

Bruk av mikrobølgeovn

- Denne mikrobølgeovnen er ikke ment for kommersiell bruk.
- Mikrobølgeovnen er beregnet for oppvarming av mat og drikkevarer. Tørking av mat eller klær samt oppvarming av oppvarmingsputer, tøfler, svamper, fuktige kluter og lignende kan føre til risiko for skade, antenning eller brann.
- Denne mikrobølgeovnen kan kun brukes innendørs på et tørt og godt ventilert område.
- Ikke sett mikrobølgeovnen i et skap.
- Denne mikrobølgeovnen skal kun installeres eller plasseres i samsvar med de medfølgende installasjonsanvisningene.
- Apparatet er ikke beregnet på drift ved hjelp av et eksternt tidsur eller et separat fjernkontrollsystem.
- Mikrobølgeovnen må ikke etterlates uten tilsyn når den er i bruk.
- Temperaturen på tilgjengelige overflater kan bli høy når mikrobølgeovnen er i bruk.
- Unngå at det blir for mye fuktighet inni mikrobølgeovnen ved å åpne døren straks tilberedningen har stoppet slik at dampen kan slippe ut.
- Bruk kun redskaper som egner seg for bruk i mikrobølgeovn.
- Vis omtanke når du bruker papir, plast, tre eller andre brennbare materialer i mikrobølgeovner, da disse kan ta fyr.
- Olje og fett for fritering må ikke varmes opp i mikrobølgeovnen.
- Bruk bare pakkefilm som er laget for bruk i mikrobølgeovn og vær spesielt forsiktig når du fjerner filmen for å unngå brannskade fra dampen.
- Bruk bare popkorn som er laget for bruk i mikrobølgeovn.
- Ikke bruk mikrobølgeovnen når den er tom, fordi dette kan skade produktet.
- Ikke forsøk å bruke denne ovnen med åpen dør, fordi dette kan medføre skadelig eksponering for mikrobølgeenergi. Det er viktig at sikkerhetslåsene ikke brytes eller tukles med.

- Ikke la noe komme i veien for enhetens front eller dør, men hold dette området rent og unngå at rester av rengjøringsmidler samler seg på pakningens overflater.

Tilberedning

- Fordi styrken på ulike mikrobølgeovner kan variere mye, må du være forsiktig når du bruker denne mikrobølgeovnen den første gangen, da den kan koke maten fortere enn ventet.
- Ikke la mikrobølgeovnen stå uten tilsyn mens den er i bruk.
- Vær forsiktig når du tilbereder mat med et høyt innhold av sukker og/eller fett, som julepudding eller fruktkake. Sukker eller fett kan bli overopphetet og i verste fall ta fyr.
- Ikke tilbered maten for lenge.
- Fjern metalltråder og andre metallgjenstander fra poser/holdere av papir/plast før de settes inn i ovnen.

ADVARSEL: Væske eller annen mat må ikke oppvarmes i lukkede beholdere, da de kan eksplodere.

Bruk med varmluft (hvis aktuelt)

- Apparatet blir varmt under bruk. Vær forsiktig så du ikke berører varmeelementene i ovnen (for komfyrer og ovner).
- Apparatet blir varmt under bruk. Pass på å ikke berøre varme overflater. Hold barn unna.
- Slå av apparatet og trekk ut støpselet etter bruk.
- Slå av apparatet, trekk ut støpselet, og la det kjøle ned før rengjøring og vedlikehold.
- For å unngå uhell må du sørge for at støtten til dreieplaten, selve dreieplaten og grillristen (hvis det brukes) alltid settes inn i apparatet i henhold til instruksjonene og er stabile.
- Ikke bruk døren som en hylle.
- Ikke trykk ned på den åpne døren.
- Tilgjengelige deler kan bli varme under bruk. Hold barn unna.
- Vær forsiktig når du håndterer glassdøren. Ikke bruk sterke, skurende rengjøringsmidler eller skarpe metallskrapere til å rengjøre glasset i døren. Da kan overflaten bli ripet og skadet.
- Ikke bruk noen form for plastfolie, plast eller lignende materiale ved bruk av varmluftsfunksjonen. Slike materialer kan smelte eller på annen måte blandes med maten på grunn av de høye temperaturene.

Grill (hvis aktuelt)

- Hold alltid dreieplaten og grillristen rene, da gjenværende fett kan ta fyr.
- Ikke la enheten eller apparatet stå uten tilsyn under bruk.

- Sørg alltid for at (tykke deler av) maten på grillristen holdes borte fra sidene og toppen av enheten.
- Tilgjengelige deler kan bli varme når enheten er i bruk. Hold barn unna.

Farlig materiale

- Hold brennbart materiale, som for eksempel: gardiner, møbler, puter, klær, sengetøy, dyner, papir osv., minst en meter fra fremsiden og baksiden av ovnen. Ikke bruk denne enheten i områder der bensin, maling eller andre brennbare væsker eller tilhørende damp kan forekomme.
- Hvis du bruker plastfolie eller plast eller liknende materiale i enheten, må du passe på at de er mikrobølgesikre og egnet for den valgte funksjonen. Hvis du er i tvil, må du IKKE bruke slike materialer.

ADVARSEL: Selv om et barn har mestret én tilberedningsferdighet, må du IKKE anta at barnet kan tilberede alt annet uten kontinuerlig tilsyn.

Brann!

I tilfelle brann:

- Hold mikrobølgeovnsdøren lukket.
- Slå av strømmen.
- Trekk støpslet ut av stikkontakten.

Førstehjelp

Slik behandles brannsåret:

- Plasser brannsåret straks under kaldt, rennende vann og kjøøl det i minst 10 minutter.
- Dekk såret med en ren og tørr bandasje. Ikke bruk kremer, oljer eller emulsjoner.

Rengjøre mikrobølgeovnen

- Mikrobølgeovnen må rengjøres regelmessig og matrester må straks fjernes. Hvis du ikke holder mikrobølgeovnen ren, kan dette påvirke ovnens levetid og i verste fall føre til en farlig situasjon. (Se Rengjøre mikrobølgeovnen)
- Ikke bruk en dampenser til å rengjøre enheten.

Ikke bruk noe av dette i mikrobølgeovnen

- Metallgjenstander må ikke brukes i mikrobølgeovnen. Eksempler:
 - Metallredskaper
 - Tallerkener eller brett av metall
 - Metalltråder
 - Steintøy med metalldekor
 - Kjøttermometer
- Bruk aldri utstyr laget av metall, unntatt aluminiumsfolie, i mikrobølgeovnen. Mikrobølgene kan ikke gå gjennom metall, så de reflekteres og danner gnister mellom metallet og innsiden av ovnen.

- Stopp mikrobølgeovnen straks hvis noe utstyr forårsaker gnister.
- Husk at noe steintøy har metalldekor rundt kanten. Selv denne dekoren kan forårsake gnister.

Beholdere

ADVARSEL: Ved oppvarming av mat i plast- eller papirbeholdere, hold øye med ovnen på grunn av mulighet for tenning.

ADVARSEL: Det kan bygges opp trykk i forseglede beholdere slik at de eksploderer. Bruk derfor ikke noe av dette i mikrobølgeovnen:

- Forseglede beholdere
- Flasker med kork
- Vakuumbeholdere
- Forseglede krukker
- Hardkokte egg
- Egg med skall
- Matvarer med skall, f.eks. frukt, grønnsaker og poteter, må alltid perforeres.
- Bruk aldri glass som er ripet, skadet eller sprukket i en mikrobølgeovn. Skadet glass kan eksplodere.
- Du må være forsiktig ved bruk av brennbare beholdere, og aldri la mikrobølgeovnen være uten tilsyn når den er i bruk.

Forsinket koking

Dersom drikkevarer oppvarmes i en mikrobølgeovn, kan det føre til forsinket eksplosjonsartet koking. Derfor må man være forsiktig når man håndterer beholderen.

Ta følgende forholdsregler:

- Rør alltid i væsker, både før og etter koking.
- La dem stå en stund.
- Bruk beholdere som er bredere opp enn nede.

Tilberede mat til babyer

Du må være ekstra forsiktig når du tilbereder mat eller drikke til babyer og småbarn.

- Kontroller alltid temperaturen på mat og drikke før du mater babyen.
- Når du varmer opp en tåteflaske, må du sørge for at smokken er fjernet før oppvarming.
- Innholdet i fôrflasker og babymatkrukker skal røres eller rystes, og temperaturen skal kontrolleres før forbruk, for å unngå brannskader.

FORSIKTIG!



Varm overflate

Utsiden blir varm under tilberedning. Ikke ta på utsiden av mikrobølgeovnen. Vis omtanke, ikke oppbevar noen gjenstander på toppen av mikrobølgeovnen.



Anvisninger om jording

ADVARSEL: DETTE APPARATET MÅ JORDES.

- Dette apparatet er utstyrt med en strømledning som har et jordet støpsel.
- Støpslet må settes inn i en passende stikkontakt som er installert og jordet i henhold til alle lokale standarder og krav.

ADVARSEL!

- Manglende tilkobling av jordlederen fra apparatet kan føre til elektrisk støt.
- Be en kvalifisert elektriker eller servicerepresentant kontrollere installasjonen hvis du er i tvil om at apparatet er korrekt jordet.
- Støpslet som følger med apparatet, må ikke modifiseres.
- Hvis støpslet ikke passer i stikkontakten, må du få en kvalifisert elektriker til å installere en forsvarlig stikkontakt.
- Apparatet er ikke beregnet på drift ved hjelp av et eksternt tidsur eller et separat fjernkontrollsystem.



Lynglimt med pilhode-symbolet i en likesidet trekant har til hensikt å advare brukeren om at det finnes «farlig høyspenning» uten isolasjon inne i enhetens kabinett. Spenningen kan være høy nok til at den utgjør en risiko for elektrisk støt.



Utropstegn-symbolet i en likesidet trekant har til hensikt å advare brukeren om at det finnes viktige anvisninger om betjening og vedlikehold (service) i håndboken som følger med enheten.

MIKROVÅGSUGN

VIKTIGA SÄKERHETSANVISNINGAR LÄS NOGA IGENOM OCH SPARA FÖR FRAMTIDA REFERENS

Allmän säkerhet

- Stäng av och dra ur kontakten innan du ansluter eller tar bort delar/tillsatser, efter användning och före rengöring.
- Stoppa inte in fingrarna i rörliga delar eller monterade tillsatser.
- Använd aldrig en skadad apparat.
- Använd aldrig apparaten när den är tom.
- Håll enheten, nätsladden och kontakten undan från vatten.
- Överskrid aldrig maxkapaciteten.
- När du använder en tillsats, läs igenom de medföljande säkerhetsinstruktionerna.
- Var försiktig när du lyfter apparaten eftersom den är tung.
- Se alltid till att få apparaten kontrollerad av en behörig tekniker för att försäkra dig om att den kan vändas på ett säkert sätt om den tappats eller skadats.
- Denna apparat kan användas av barn som är minst 8 år och av personer med reducerad fysisk, sensorisk eller mental förmåga, eller personer utan erfarenhet och kunskap om de är under uppsikt eller har fått instruktioner för att använda produkten på ett säkert sätt och förstår farorna som kan uppstå. Barn skall inte leka med apparaten. Rengöring och användarunderhåll skall inte utföras av barn under 8 år och under uppsikt. Rengöring och användarunderhåll ska inte utföras av barn utan tillsyn.
- Förvara produkten och sladden utom räckhåll för barn under 8 år.
- Använd endast apparaten för dess avsedda användning i hemmet.
- Den här apparaten är avsedd för användning i hushåll inomhus samt:
 - lantbruk och gäster på hotell, motell och andra typer av boendemiljöer;
 - t.ex. bed and breakfast;
 - personalkök i butiker, på kontor och arbetsplatser.
- Placera inte någonting ovanpå mikrovågsugnen.
- Apparaten bör placeras mot en vägg. Lämna minst 30 cm avstånd ovanför ugnen och minst 20 cm på vardera sida.

VARNING: Apparaten måste användas och skötas i enlighet med de medföljande anvisningarna.

Mikrovågsugns underhåll

WARNING: Det är förenat med fara för andra än behöriga tekniker att utföra service eller reparationer som innebär borttagandet av ett hölje som skyddar mot exponering för mikrovågsenergi.

WARNING: Om luckan eller luckans packningar skadats får ugnen inte användas förrän den har reparerats av behörig tekniker.

- Om rök syns, stäng av ugnen, dra ur nätsladden och håll luckan stängd så att eventuella eldslågor kontrolleras.
- Om nätsladden skadas måste den bytas ut av en serviceagent eller motsvarande behörig tekniker.
- Om du har pacemaker, kontakta läkare innan du använder mikrovågsugnen.

Använda mikrovågsugnen

- Den här mikrovågsugnen är inte avsedd för kommersiellt bruk.
- Mikrovågsugnen är avsedd för uppvärmning av livsmedel och drycker. Torkning av livsmedel eller kläder, och uppvärmning av dynor, inneskor, svampar, fuktiga trasor osv. kan leda till personskador, antändning eller brand.
- Denna mikrovågsugn får bara användas inomhus i ett torrt och väl ventilerat utrymme.
- Placera inte mikrovågsugnen i ett skåp.
- Installera och placera ugnen i enlighet med de medföljande installationsanvisningarna.
- Produkten är inte avsedd att användas med en extern timer eller separat fjärrkontrollsystem.
- Mikrovågsugnen bör inte lämnas oövervakad när den är i drift.
- Åtkomliga ytor kan nå höga temperaturer när mikrovågsugnen används.
- Motverka att hög luftfuktighet samlas inuti ugnen genom att öppna luckan omedelbart efter matlagningsfunktionen avslutats så att ångan kan avdunsta.
- Använd endast tillbehör som är lämpliga för användning i mikrovågsugn.
- Var försiktig när du använder material som papper, plast, trä eller andra antändliga material eftersom de kan ta eld.
- Olja och fett för fritering får inte värmas upp i ugnen.
- Använd endast plastfolie som är avsedd för mikrovågsugn och var extra försiktig när folien avlägsnas för att undvika brännskador.
- Värm endast upp popcorn avsedda för mikrovågsugn.
- Använd inte mikrovågsugnen tom eftersom det kan skada produkten.
- Försök inte att använda ugnen med luckan öppen eftersom det kan resultera i skadlig exponering för mikrovågsenergi. Det är viktigt att säkerhetslåsen inte går sönder eller manipuleras.
- Hindra inte produktens framsida eller lucka, eller låt smuts eller rengöringsmedel sitta kvar på tätningssytor.

Matlagningsbruk

- Eftersom effekten kan variera avsevärt mellan olika mikrovågsugnar måste försiktighet vidtas vid första användningen eftersom tillagningen kan gå fortare än väntat.
- Lämna inte mikrovågsugnen utan tillsyn när den är i drift.
- Var försiktig vid tillagning av mat med hög socker- eller fetthalt, t.ex. julpudding eller fruktkaka. Sockret eller fettet kan komma att överhettas och i vissa fall ta eld.
- Överkok inte maten.
- Ta bort metalltrådar och metallhandtag från pappers- eller plastbehållare/påsar innan de placeras i ugnen.

WARNING: Vätskor eller andra livsmedel får inte värmas upp i slutna behållare eftersom de kan explodera.

Användning av konvektion (i förekommande fall)

- Under användningen blir apparaten het. Försiktighet bör iakttas, för att undvika att röra värmeelementen inne i ugnen (för elspisar och ugnar).
- Under användningen blir apparaten het. Var noga med att undvika att vidröra de varma ytorna. Låt inte barn komma i närheten.
- Stäng av apparaten och dra ur kontakten efter användning.
- Stäng av apparaten, dra ur kontakten och låt svalna före rengöring och underhåll.
- För att undvika en olycka, säkerställ att tallriksstödet, den roterande tallriken och grillstället (om du använder ett) alltid är isatt i apparaten och sitter stabilt enligt instruktionerna.
- Använd inte dörren som hylla.
- Tryck inte nedåt på den öppna dörren.
- Åtkomliga delar kan bli mycket varma under användning. Låt inte barn komma i närheten.
- Hantera glasdörren försiktigt. Använd inte skarpa slipande rengöringsmedel eller vassa metallskrapor för att rengöra dörrens glas eftersom det kan skada ytan.
- Använd inte någon typ av plastfolie, plast eller liknande material när du använder varmluftsfunktionen. Dessa material kan smälta samman eller blandas med maten på grund av de höga temperaturerna.

Grill (i förekommande fall)

- Håll alltid den roterande tallriken och grillstället rena eftersom kvarblivet fett kan fatta eld.
- Lämna inte apparaten obevakad när den används.
- Se alltid till att (tjocka delar av) mat på grillstället hålls borta från sidorna och taket inuti apparaten.
- Åtkomliga delar bli heta under användning. Låt inte barn komma i närheten.

Farliga material

- Håll brännbart material såsom: gardiner, draperier, möbler, kuddar, kläder, handdukar, sängkläder, papper m.m. minst 0,9 meter från ugnens sidor. Använd inte den här apparaten i miljöer där bensen, färg eller andra brandfarliga vätskor eller ångor från dessa kan förekomma.
- Om du använder plastfolie, plast eller liknande material i enheten, kontrollera att de är mikrosäkra och lämpliga för den valda funktionen. Om du är osäker ska du **INTE** använda sådant material.

WARNING: Ta **INTE** för givet att ett barn kan laga till vad som helst utan övervakning bara för att det lärt sig ett tillagningssätt.

Eldsvåda!

Om eldsvåda uppstår:

- Håll mikrovågsugns lucka stängd.
- Stäng av strömmen.
- Dra ut mikrovågsugns nätsladd ur eluttaget.

Första hjälpen

Behandla brännskador genom att:

- Snabbt placera brännskadan under kallt rinnande vatten i minst 10 minuter.
- Täcka över med ett rent och torrt bandage, använd inte krämer, olja eller lotioner.

Rengöra mikrovågsugnen

- Ugnen bör rengöras och matavlagringar avlägsnas med jämna mellanrum. Underlåtenhet att hålla ugnen i rent skick kan påverka dess livslängd och kanske resultera i en farlig situation. (Se rengöra mikrovågsugnen.)
- Använd inte en ångtvätt för att rengöra enheten.

Använd inte dessa i mikrovågsugnen

- Metallföremål ska inte användas in mikrovågsugnen. Det inkluderar:
 - Metallredskap
 - Tallrikar eller brickor av metall
 - Metallvispar
 - Kärll med metallkanter
 - Köttermometer
- Använd aldrig utrustning tillverkade av metall, förutom folie i mikrovågsugnen. Mikrovågsenergin kan inte passera genom metallen så den studsar tillbaka och gnistar mot insidan av mikrovågsugnen.
- Stäng av mikrovågsugnen omedelbart om någon utrustning framkallar gnistor.
- Kom ihåg att visst porslin har en metallutsmyckning runt kanten. Även denna utsmyckning kan orsaka gnistor.

Behållare

VARNING: Vid uppvärmning av mat i plast- eller pappersbehållare, håll koll på ugnen på grund av tändningstiden.

VARNING: Tryck byggs upp i förslutna behållare och kan göra att de exploderar. Använd därför inte följande i mikrovågsugnen:

- Täta behållare - Flaskor med kork - Vakuumbehållare
- Förslutna burkar - Hårdkokta ägg - Ägg i sitt skal
- Stick alltid hål i skalet på frukt och grönsaker, t.ex. potatisar.
- Använd aldrig repat, sprucket eller skadat glas i en mikrovågsugn. Skadade glas kan explodera.
- Försiktighet ska iakttas vid användning av brännbara behållare och lämna aldrig mikrovågsugnen obevakad när den används.

Fördröjd kokning

Uppvärmning av drycker i en mikrovågsugn kan leda till fördröjd eruptiv kokning, och därför är det viktigt att vara försiktig vid hantering av behållaren.

Vidta följande försiktighetsåtgärder:

- Rör alltid i vätskor före och efter tillagning.
- Låt dem stå en stund.
- Använd behållare som är vidare upptill än nedtill.

Förbereda mat för spädbarn

Extra varsamhet måste iakttas vid förberedelse av mat och dryck för spädbarn och små barn.

- Testa alltid temperaturen på mat eller dryck innan det ges till ett spädbarn.
- När nappflaska används, se till att nappen är borttagen före uppvärmningen.
- Innehållet i matningsflaskor och barnmatburkar ska omröras eller skaka, och temperaturen ska kontrolleras före konsumtion för att undvika brännskador.

VARNING!



Het yta

Under tillagningen kan yttre ytan bli het. Vidrör inte det yttre höljet på mikrovågsugnen. Var noga med att inte förvara föremål ovanpå mikrovågsugnen.



Jordningsinstruktioner

VARNING: DENNA UTRUSTNING MÅSTE ANSLUTAS TILL JORDAT UTTAG.

- Denna apparat är utrustad med en sladd som har en jordad kontakt.
- Kontakten måste anslutas till lämpligt uttag installerat och jordat i enlighet med lokala standarder och krav.

VARNING!

- Felaktig anslutning av utrustningens jordledare kan innebära risk för elektriska stötar.
- Rådfråga behörig elektriker eller servicerepresentant om du är osäker på om utrustningen är ordentligt jordad.
- Modifiera aldrig kontakten som medföljer utrustningen.
- Om kontakten inte passar ordentligt i uttaget, låt en behörig elektriker installera ett passande uttag.
- Produkten är inte avsedd att användas med en extern timer eller separat fjärrkontrollsystem.



En blixtpilspets inom en liksidig triangel är avsedd att uppmärksamma användaren på närvaron innanför produkthöljet av "farliga spänningar" som kan vara tillräckligt höga för att utgöra risk för elektriska stötar.



Ett utropstecken i en liksidig triangel är till för att varna användare för att det i den dokumentation som medföljer apparaten finns viktiga anvisningar för användning och underhåll (service).

MIKROAALTOUUNI

TÄRKEITÄ TURVALLISUUSOHJEITA LUE HUOLELLISESTI JA SÄILYTÄ TULEVAA KÄYTTÖÄ VARTEN

Yleinen turvallisuus

- Sammuta laite ja irrota virtapistoke ennen kuin lisäät tai poistat osia tai lisävarusteita sekä käytön jälkeen ja ennen puhdistamista.
- Älä koske liikkuviin osiin tai kiinnitettyihin lisävarusteisiin.
- Älä koskaan käytä vahingoittunutta laitetta.
- Älä koskaan käytä laitetta, kun se on tyhjä.
- Pidä laite, virtajohto ja pistoke poissa vedestä.
- Älä koskaan ylitä maksimikapasiteettia.
- Kun käytät lisävarusteita, lue niiden mukana tulevat käyttöohjeet.
- Ole varovainen laitetta nostettaessa, sillä se on painava.
- Turvallista käyttöä varten pätevän teknikon on aina tarkistettava laite, jos se on pudonnut tai vahingoittunut.
- Tätä laitetta saavat käyttää yli 8-vuotiaat ja sellaiset henkilöt, joiden fyysiset, aistimelliset tai henkiset kyvyt ovat alentuneet tai joilla ei ole kokemusta tai tietoutta laitteen käytöstä, jos heitä valvotaan ja he saavat ohjeet laitteen turvalliseen käyttöön ja he ymmärtävät, mitä vaaroja laitteen käyttöön liittyy. Lapset eivät saa leikkiä laitteella. Vain yli 8-vuotiaat lapset saava puhdistaa laitteen ja suorittaa käyttäjän kunnossapitotehtäviä aikuisen valvonnassa. Lapset eivät saa suorittaa puhdistamista ja kunnossapitoa ilman valvontaa.
- Pidä laite ja sen johto alle 8-vuotiaiden lasten ulottumattomissa.
- Käytä laitetta vain sen tarkoitettuun kotitalouskäyttöön.
- Tämä laite on tarkoitettu kotitalouksien sisäkäyttöön ja vastaaviin sovelluksiin, kuten:
 - maataloissa ja asiakkaiden käytössä hotelleissa, motelleissa ja muissa majoituslaitoksissa;
 - majoitus- ja aamiainen -tyyppisissä majoituslaitoksissa;
 - henkilökunnan keittiöalue kaupoissa, toimistoissa ja muissa työympäristöissä.
- Älä aseta mitään mikroaaltouunin päälle.
- Laite tulee sijoittaa seinää vasten. Jätä vähintään 30 cm tyhjää tilaa uunin päälle ja 20 cm kummallekin sivulle.

VAROITUS: Laitetta on käytettävä ja pidettävä kunnossa toimitukseen kuuluvien ohjeiden mukaisesti.

Mikroaaltouunin kunnossapito

VAROITUS: Muiden kuin pätevien teknikoiden on vaarallista tehdä huolto- tai korjaustöitä, joissa täytyy poistaa mikroaaltosäteilylle altistumiselta suojaava kuori.

VAROITUS: Jos luukku tai sen tiivisteet ovat vialliset, mikroaaltouunia ei saa käyttää ennen kuin pätevä teknikko on korjannut sen.

- Jos havaitset savua, katkaise mikroaaltouunin virta tai irrota johto seinästä, ja pidä luukku suljettuna niin, etteivät liekit leviä.
- Jos virtajohto on vahingoittunut, se täytyy vaihdattaa huoltoliikkeessä tai pätevällä teknikolla.
- Jos käytät sydämentahdistinta, ota yhteyttä lääkäriin ennen mikroaaltouunin käyttöä.

Mikroaaltouunin käyttö

- Tätä mikroaaltouunia ole tarkoitettu kaupalliseen käyttöön.
- Mikroaaltouuni on tarkoitettu ruokien ja juomien kuumentamiseen. Ruoan tai vaatteiden kuivaaminen, lämmitysalustojen, tohveleiden, sienten, pölyrättien ja vastaavien kohteiden kuumentaminen voi johtaa vamman, kohteen syttymiseen tai tulipalon vaaraan.
- Tämä mikroaaltouunia saa käyttää vain sisällä kuivissa ja hyvin tuuletetuissa tiloissa.
- Älä sijoita mikroaaltouunia kaappiin.
- Asenna tai sijoita tämä mikroaaltouuni toimitukseen kuuluvien asennusohjeiden mukaisesti.
- Laitetta ei ole tarkoitettu käytettäväksi ulkoisella ajastimella tai erillisellä kauko-ohjausjärjestelmällä.
- Mikroaaltouunia tulee pitää silmällä, kun sitä käytetään.
- Kun mikroaaltouuni on päällä, kosketeltavissa olevat pinnat voivat olla kuumia.
- Jotta mikroaaltouuniin ei kertyisi kosteutta, avaa luukku heti, kun käynnissä oleva toiminto loppuu, niin että höyry pääsee ulos.
- Käytä vain keittiövälineitä, jotka on tarkoitettu käytettäväksi mikroaaltouunissa.
- Jos laitat mikroaaltouuniin paperia, muovia, puuta tai muuta tulenarkaa materiaalia, ne voivat syttyä tuleen.
- Öljyä ja paistamiseen käytettävää rasvaa ei tule kuumentaa mikroaaltouunissa.
- Käytä vain kelmua, joka on tarkoitettu käytettäväksi mikroaaltouunissa ja ole huolellinen poistaessasi kelmua, niin ettei höyry polta ihoasi.
- Valmista vain popcornia, joka on tarkoitettu valmistettavaksi mikroaaltouunissa.
- Älä käytä mikroaaltouunia tyhjänä, se voi vahingoittaa tuotetta.
- Älä yritä käyttää tätä uunia luukku auki, se voi johtaa haitalliseen altistumiseen mikroaaltosäteilylle. On tärkeää, ettei suojalukituksia rikota tai peukaloida.
- Älä peitä uunin etuluukkua äläkä anna lian tai puhdistusainejäämien kertyä tiivisteiden pinnoille.

Ruoanvalmistus

- Koska eri mikroaaltouunien teho voi vaihdella huomattavasti, laitetta ensimmäisiä kertoja käytettäessä on oltava varovainen, koska se voi kypsentää ruokaa odotettua nopeammin.
- Pidä mikroaaltouunia silmällä käytön aikana.
- Ole huolellinen valmistaessasi ruokaa, jossa on paljon sokeria tai rasvaa, kuten joulu- tai hedelmäkakkua. Sokeri tai rasva voi ylikuumentua ja joissakin tapauksissa syttyä tuleen.
- Älä kypsennä ruokaa liikaa.
- Poista metalliset sulkimet ja paperi- tai muovisäilytysastioiden/pussien metallikahvat ennen kuin laitat ne uuniin.

VAROITUS: Nestemäisiä tai muita elintarvikkeita ei saa lämmittää suljetuissa säiliöissä, koska ne voivat räjähtää.

Kiertoilmakäyttö (jos sovellettavissa)

- Laite kuumenee käytön aikana. On varottava koskettamasta uunin sisällä olevia kuumennuselementtejä (keittiöliedet ja uunit)
- Laite kuumenee käytön aikana. On varottava koskettamasta kuumia pintoja. Pidä lapset loitolla liedestä.
- Kytke laite pois päältä ja irrota pistoke pistorasiasta käytön jälkeen.
- Sammuta laite, irrota pistoke pistorasiasta ja anna jäähtyä ennen puhdistusta ja kunnossapitoa.
- Varmista onnettomuuden välttämiseksi, että pyörintätuki, pyörintälevy ja grilliritilä (jos käytössä) ovat aina laitteen sisällä ja vakaina ohjeiden mukaisesti.
- Älä käytä luukkuja hyllynä.
- Älä paina avointa luukkuja alas.
- Luokse päästävät osat voimattua kuumentua käytössä. Pidä lapset loitolla liedestä.
- Käsittele lasiluukkuja varoen. Älä käytä karkeita hiovia puhdistusaineita tai teräviä metallikaapimia uunin lasin puhdistukseen, sillä ne voivat naarmuttaa pintaa, mikä voi johtaa vahingoittamaan sitä.
- Älä käytä minkään tyyppistä talouskelmua, muovia tai vastaavia materiaaleja kiertoilmatoimintona käytettäessä. Nämä materiaalit voivat sulaa tai muuten sekoittua ruokaan korkeissa lämpötiloissa.

Grilli (jos sovellettavissa)

- Pidä pyörintälevy ja grillivastus aina puhtaana, rasva voi syttyä tuleen.
- Älä koskaan jätä laitetta ilman silmälläpitoa käytön aikana.
- Varmista aina, että ruoan paksut osat grilliritilällä eivät kosketa uunin sisätilan seiniä ja kattoa.
- Luokse päästävät osat kuumenevat käytössä. Pidä lapset loitolla liedestä.

Vaaralliset materiaalit

- Pidä syttyvät materiaalit, kuten verhot, liinat, huonekalut, tyynyt, vaatteet, petivaatteet, paperi yms. vähintään 0,9 metrin päässä uunin edestä tai takaa. Älä käytä tätä yksikköä alueilla, joissa voi olla bensiiniä, maalia tai muita syttyviä esteitä tai niiden höyryjä.
- Varmista ennen tuorekelmun, muovin tai vastaavien materiaalien käyttöä, että niitä voidaan käyttää mikroaaltouunissa ja valitun toiminnon kanssa. Jos et ole varma, ÄLÄ käytä sellaisia materiaaleja.

VAROITUS: ÄLÄ oleta, että jos lapsi on oppinut yhden ruuanvalmistustavan, että lapsi vastedes kykenee valmistamaan ruokaa ilman valvontaa.

Tulipalo!

Ruoan syttyessä tuleen:

- Pidä mikroaaltouunin luukku suljettuna.
- Katkaise virta.
- Irrota mikroaaltouuni verkkovirrasta.

Ensiapu

Hoida palohaavoja seuraavasti:

- Pitele palohaavaa kylmän, juoksevan veden alla vähintään 10 minuuttia.
- Peitä puhtaalla, kuivalla liinalla. Älä käytä voiteita tai öljyjä.

Mikroaaltouunin puhdistaminen

- Mikroaaltouuni tulee puhdistaa säännöllisesti ja ruoantähteet tulee poistaa. Jos et pidä mikroaaltouunia puhtaana, uunin käyttöikä voi lyhentyä ja mahdollisuus vaaratilanteeseen kasvaa. (Katso Mikroaaltouunin puhdistus -osa)
- Älä käytä höyrypuhdistajaa laitteen puhdistamiseen.

Älä käytä mikroaaltouunissa seuraavanlaisia esineitä

- Metalliesineitä ei saa käyttää mikroaaltouunissa. Näitä ovat mm.:
 - Metalliset keittiövälineet
 - Metalliset lautaset tai tarjottimet
 - Pussinsulkijat, joissa on metallia
 - Ruokailuvälineet, joissa on metallia
 - Lihalämpömittari
- Älä koskaan käytä mikroaaltouunissa metallisia esineitä, lukuun ottamatta alumiinifoliota. Mikroaaltoenergia ei pääse metallin läpi, joten se heijastuu ja aiheuttaa kipinöintiä uunin sisällä.
- Sammuta mikroaaltouuni heti, jos mikä tahansa esine aiheuttaa kipinöintiä.
- Muista, että joissain astioissa on metallireunus. Jopa se voi aiheuttaa kipinöintiä.

Säilytysasiat

VAROITUS: Kun lämmittelet ruokaa muovisissa tai paperisissa säiliöissä, pidä silmällä uunia sytytysmahdollisuuden vuoksi.

VAROITUS: Suljetuissa säilytysrasioissa voi kehittyä painetta, ja ne voivat räjähtää.

Älä siksi käytä mikroaaltouunissa seuraavia:

- Suljetut säilytysasiat
- Pullot, joissa on korkki
- Ilmatiiviit säilytysasiat
- Suljetut purkit
- Kovaksi keitetty muna
- Kuorelliset munat
- Kuori aina hedelmät ja kasvikset, kuten perunat.
- Älä koskaan käytä naarmuuntunutta, haljennutta tai vahingoittunutta lasia mikroaaltouunissa. Vahingoittunut lasi voi räjähtää.
- Ole varovainen syttyviä astioita käytettäessä äläkä koskaan jätä mikroaaltouunia valvomatta käytön aikana.

Viivästynyt kiehuminen

Juomien kuumentaminen mikroaaltouunissa voi johtaa viivästyneeseen, purkautuvaan kiehumiseen. Sen vuoksi astioita käsiteltäessä tulee olla varovainen.

Tee seuraavasti:

- Sekoita nesteet aina, sekä ennen että jälkeen lämmityksen.
- Anna niiden asettua.
- Käytä rasioita, jotka ovat leveämpiä yläosasta.

Ruoanvalmistus vauvoille

Vauvoille tai lapsille ruokaa valmistettaessa tulee olla erityisen huolellinen.

- Testaa aina ruoan tai nesteen lämpötila ennen kuin annat sitä vauvalle.
- Tuttipulloa käyttäessäsi varmista, että tutti on poistettu ennen kuin lämmität pullon.
- Pullojen ja vauvanruokien pakkausten sisältöä on sekoitettava tai ravistettava ja lämpötila on tarkistettava ennen kulutusta palovammojen välttämiseksi.

VAROITUS!



Kuuma pinta

Mikroaaltouunin ulkopinta kuumenee kuumentamisen aikana. Älä kosketa mikroaaltouunin kotelon ulkopintaa. Älä säilytä tavaroita mikroaaltouunin päällä.



Maadoitusohjeet

VAROITUS: TÄMÄ LAITE ON MAADOITETTAVA.

- Tämä laite on varustettu virtakaapelilla, jossa on maadoitettu pistoke.
- Pistoke on kytkettävä sopivaan pistorasiaan, joka on asennettu ja maadoitettu kaikkien paikallisten standardien ja vaatimusten mukaisesti.

VAROITUS!

- Maadoituksen virheellinen kytkentä voi aiheuttaa sähköiskun vaaran.
- Jos olet epävarma, tarkista pätevältä sähköteknilkelta tai huoltajalta, että laite on oikein maadoitettu.
- Älä koskaan muokkaa laitteen mukana tullutta pistoketta.
- Jos pistoke ei sovi oikein pistorasiaan, anna pätevän sähkötekniikon asentaa oikeanlainen pistorasia.
- Laitetta ei ole tarkoitettu käytettäväksi ulkoisella ajastimella tai erillisellä kauko-ohjausjärjestelmällä.



Tasasivuisessa kolmiossa oleva nuolikärkinen salamasymboli on tarkoitettu varoittamaan käyttäjää laitteen kotelon sisällä olevasta eristämättömästä "vaarallisesta jännitteestä", joka saattaa olla riittävän voimakas aiheuttamaan sähköiskun.



Tasasivuisessa kolmiossa oleva huutomerkki on tarkoitettu varoittamaan käyttäjää tärkeistä laitteen mukana tulleista käyttöön ja ylläpitoon (huoltoon) liittyvistä ohjeista.

MIKROBØLGEOVN

VIGTIGE SIKKERHEDSANVISNINGER

LÆS VENLIGST BRUGERVEJLEDNINGEN NØJE IGENNEM, OG BEHOLD DEN TIL SENERE BRUG

Generel sikkerhed

- Sluk og fjern ledningen fra kontakten, inden du anbringer eller fjerner redskaber/tilbehør, efter brug og inden rengøring.
- Hold fingrene væk fra bevægelige dele og monteret tilbehør.
- Brug aldrig et apparat, der er beskadiget.
- Aktiver aldrig apparatet, når det er tomt.
- Hold hovedenheden, ledninger og kontakter væk fra vand.
- Overskrid aldrig maksimumkapaciteten.
- Når der bruges tilbehør, skal du læse de medfølgende sikkerhedsanvisninger.
- Vær forsigtig, når du løfter dette tunge udstyr.
- For at sikre, at den er sikker at bruge, skal du altid få en kvalificeret tekniker til at undersøge apparatet, hvis det har været tabt eller skadet.
- Dette apparat må kun bruges af børn over 8 år og personer med nedsatte fysiske, sensoriske eller mentale evner, eller mangel på erfaring eller viden, hvis de er under opsyn eller er blevet instrueret i hvordan dette apparat bruges sikkert og forstår risikoen ved at bruge det. Børn må ikke lege med apparatet. Rengøring og vedligeholdelsesarbejde må ikke udføres af børn, medmindre de er over 8 år og er under opsyn. Rengøring og vedligeholdelsesarbejde må ikke udføres af børn, medmindre de er under opsyn.
- Hold apparatet og dets ledning uden for børn under 8 års rækkevidde.
- Brug kun apparatet til dets tilsigtede brug i hjemmet.
- Dette apparat er beregnet til indendørs brug i hjemmet, og til lignende brug på steder såsom:
 - landbrug og af klienter på hoteller, moteller og andre typer indkvartering;
 - bed and breakfast type miljøer;
 - personalekøkken i butikker, kontorer og andre erhvervsmiljøer.
- Der må ikke stilles noget oven på mikrobølgeovnen.
- Apparatet skal stilles mod en væg. Der skal være mindst 30 cm fri afstand for oven, og 20 cm på hver side af mikrobølgeovnen.

ADVARSEL: Apparatet skal bruges og vedligeholdes i henhold til de medfølgende vejledninger.

Vedligeholdelse af din mikrobølgeovn

ADVARSEL: Det er farligt for alle andre end kvalificerede teknikere at udføre service og reparationsarbejde, der omfatter fjernelse af et dæksel, som beskytter mod mikrobølgestråler.

ADVARSEL: Hvis lågen eller dennes forsegling skades, må ovnen ikke benyttes, før den er repareret af en kvalificeret tekniker.

- Hvis du ser røg, skal du slukke for apparatet, trække stikket ud og holde lågen lukket for at holde eventuelle flammer inde.
- Hvis den medfølgende ledning beskadiges, skal den udskiftes af en servicemand eller af en autoriseret tekniker.
- Hvis du bruger en pacemaker, skal du kontakte din læge, inden du anvender mikrobølgeovnen.

Brug af mikrobølgeovnen

- Denne mikrobølgeovn er ikke beregnet til kommerciel brug.
- Mikrobølgeovnen er beregnet til opvarmning af føde- og drikkevarer. Tørring af mad eller tøj, eller opvarmning af varmpuder, hjemmesko, svampe, fugtige klude eller lignende ting, kan føre til risiko for skader, antændelse eller brand.
- Denne mikrobølgeovn må kun bruges indendørs på et tørt og godt udluftet sted.
- Placer ikke mikrobølgeovnen i et skab.
- Denne mikrobølgeovn må kun installeres eller placeres i henhold til de medfølgende installationsanvisninger.
- Apparatet er ikke beregnet til at betjenes med en ekstern timer eller et separate, fjernbetjent system.
- Mikrobølgeovnen bør holdes under opsyn, når den er i brug.
- Temperaturen på de tilgængelige overflader kan være høj, når apparatet er i brug.
- For at forhindre, at der opsamles stor fugtighed inde i ovnen, skal lågen åbnes straks efter madlavning for at lade dampene slippe ud.
- Brug kun redskaber, som er egnede til mikrobølgeovne.
- Vær forsigtig, når der bruges papir, plastik, træ eller andre brændbare materialer i ovnen, da der kan gå ild i dem.
- Olie og fedt til friturestegning må ikke opvarmes i mikrobølgeovnen.
- Brug kun husholdningsfilm, som er beregnet til brug i mikrobølgeovne, og vær ekstra forsigtig, når du fjerner filmen, så du undgår at blive forbrændt af dampene.
- Opvarm kun popcorn, som er beregnet til mikrobølgeovne.
- Mikrobølgeovnen må ikke bruges, når den er tom, da dette kan ødelægge den.
- Forsøg ikke at betjene denne mikrobølgeovn med lågen åben, da dette kan resultere i sundhedsskadelig eksponering over for mikrobølge-energi. Det er vigtigt ikke at ødelægge eller modificere sikkerhedsafslåsningen.

- Bloker ikke forsiden eller lågen og sørg for, at der ikke forbliver snavs eller rester af rengøringsmidler på forseglingsoverfladerne.

Tilberedning af fødevarer

- Da mikrobølgeovne har meget forskellige effekter, skal der udvises forsigtighed, når den bruges første gang, da fødevarerne kan koge hurtigere end forventet.
- Hold altid mikrobølgeovnen under opsyn, når du bruger den.
- Vær forsigtig, når du laver mad med højt indhold af sukker eller fedt, såsom juletærte eller frugtkage. Sukkeret eller fedtet kan blive overopvarmet og i nogle tilfælde antænde.
- Undgå at koge maden for meget.
- Fjern clips med metaltråd og metalhåndtag fra papir- eller plastikbeholdere/poser, inden du stiller dem i ovnen.

ADVARSEL: Væsker eller andre fødevarer må ikke opvarmes i lukkede beholdere, da de kan eksplodere.

Brug af konvektion (hvis relevant)

- Apparatet bliver varmt under brug. Undgå, at røre ved varmeelementerne inde i ovnen.
- Apparatet bliver varmt under brug. Vær forsigtig og undgå at røre de varme overflader. Børn skal holdes væk.
- Sluk for apparatet og træk stikket ud efter brug.
- Sluk for apparatet, træk stikket ud og lad apparatet køle af før rengøring og vedligeholdelse.
- For at undgå ulykker, skal du sikre dig, at støtten til drejetallerkenen, drejetallerkenen og grillholderen (hvis du bruger en), altid sættes i apparatet og er stabilt i henhold til vejledningerne.
- Brug ikke lågen som en hylde.
- Undgå, at trykke ned på lågen, når den er åben.
- Tilgængelige dele kan blive varme under brug. Børn skal holdes væk.
- Håndter glaslågen med omhu. Brug ikke hårde slibemidler eller skarpe metalskrabere til at rengøre lågeglaset, da de kan ridse og beskadige overfladen.
- Brug ikke nogen former for film eller plastik eller lignende materialer, når du bruger konvektionsfunktionen. Disse materialer kan smelte, eller på anden måde smeltes sammen med maden på grund af de høje temperaturer.

Grill (hvis relevant)

- Hold altid pladepladen og grillholderen rene, da fedt kan gå i brand.
- Efterlad ikke enheden eller apparatet uden opsyn, når de er i brug.
- Sørg altid for, at (tykke portioner) fødevarer, der lægges på grillholderen, holdes væk fra siderne og toppen af apparatets hulrum.

- Tilgængelige dele kan blive varme, når apparatet er i brug. Børn skal holdes væk.

Farlige materialer

- Hold brændbare materialer, såsom gardiner, forhæng, møbler, puder, tøj, sengetøj, papir, osv., mindst 0,9 meter væk fra ovns for- og bagside. Brug ikke denne enhed på steder, hvor benzin, maling eller andre brændbare væsker eller deres tilknyttede dampe kan være til stede.
- Hvis du bruger plastfolie eller plast eller lignende materialer inde i enheden, skal du sørge for at de er mikrobølge-sikre og beregnet til brug med denne enhed. Hvis du er i tvivl, skal du IKKE bruge sådanne materialer.

ADVARSEL: GÅ IKKE UD FRA, at fordi barnet forstår at bruge mikrobølgeovnen til én ting, at han/hun kan bruge den til andre ting uden opsyn.

Brand!

I tilfælde af brand:

- Hold lågen til mikrobølgeovnen lukket.
- Sluk for strømmen.
- Træk stikket ud af stikkontakten.

Førstehjælp

Skoldning behandles ved:

- Hurtigt at putte den skoldede hud under koldt, rindende vand i mindst 10 minutter.
- Dæk med en ren og tør forbinding. Brug ikke cremer, olier eller lotions.

Rengøring af mikrobølgeovnen

- Mikrobølgeovnen skal rengøres jævnlige, og madrester skal fjernes. Hvis mikrobølgeovnen ikke holdes ren, kan det påvirke dens holdbarhed og resultere i en farlig situation. (se Rengøring af mikrobølgeovnen).
- Du må ikke bruge en damprens til at rengøre enheden med.

Brug ikke disse genstande i mikrobølgeovnen

- Metalgenstande må ikke bruges i mikrobølgeovnen. Dette omfatter:
 - Madlavningsredskaber af metal.
 - Tallerkener eller fade af metal
 - Clips med metaltråd
 - Porcelæn med metalpynt
 - Stegetermometer
- Med undtagelse af alufolie, må du aldrig bruge metalgenstande i mikrobølgeovnen. Mikrobølgeenergien kan ikke passere igennem metallet, så den slår tilbage og gnistrer mod ovns inderside.
- Stop mikrobølgeovnen med det samme, hvis der er noget, der forårsager gnister.
- Husk, at noget porcelæn har metalpynt på kanten. Selv denne pynt kan forårsage gnister.

Beholdere

ADVARSEL: Ved opvarmning af mad i plastik eller papirbeholdere skal du holde øje med ovnen på grund af muligheden for tænding.

ADVARSEL: Der opbygges tryk i forseglede beholdere, hvilket kan få dem til at eksplodere. Derfor må følgende ikke bruges i mikrobølgeovnen:

- Forseglede beholdere - Lukkede flasker - Vakuumposer
- Forseglede krukker - Hårdkogte æg - Æg i deres skaller
- Prik altid hul i skindet på frugter og grøntsager, såsom kartofler.
- Brug aldrig ridset, revnet eller beskadiget glas i en mikrobølgeovn. Beskadiget glas kan eksplodere.
- Vær forsigtig med brug af brændbare beholdere, og efterlad aldrig mikrobølgeovnen uden opsyn, når disse er i brug.

Forsinket kogning

Opvarmning af drikkevarer i en mikrobølgeovn kan føre til forsinket kogning. Du bedes derfor være forsigtig under håndteringen af beholderen.

Overhold følgende forholdsregler:

- Rør altid rundt i væsker før og efter kogning.
- Lad dem stå.
- Brug beholdere, der er bredere foroven end forneden.

Tilberedning af babymad

Vær ekstra forsigtig, når du tilbereder mad og drikke til babyer og små børn.

- Tjek altid temperaturen på mad og drikkevarer, inden du giver dem til barnet.
- Når du bruger en sutteflaske, skal du fjerne sutten, inden opvarmning.
- Indholdet i foderflasker og babymad skal omrøres eller rystes, og temperaturen skal kontrolleres før forbrug for at undgå forbrændinger.

FORSIGTIG!



Varm overflade

Under kogning bliver overfladen varm. Rør ikke mikrobølgeovnens ydersider. Der må ikke anbringes genstande oven på mikrobølgeovnen.



Instruktioner vedrørende jordforbindelse

ADVARSEL: DETTE APPARAT SKAL JORDFORBINDES

- Dette apparat er udstyret med en strømledning med et jordfbundet stik.
- Stikket skal anbringes i en stikkontakt, som er installeret og jordfbundet i overensstemmelse med alle lokale standarder og krav.

ADVARSEL!

- Forkert tilslutning af jordforbindelseslederen kan give elektrisk stød.
- Tjek med en kvalificeret elektriker eller servicemand, hvis du er i tvivl om, at udstyret er korrekt jordfbundet.
- Foretag aldrig ændringer på stikket, som leveres med apparatet.
- Hvis stikket ikke passer til stikkontakten, skal du bede en kvalificeret tekniker om at installere en korrekt stikkontakt.
- Apparatet er ikke beregnet til at betjenes med en ekstern timer eller et separat, fjernbetjent system.



Lynet inde i den ligesidede trekant advarer brugeren om uisoleret "farlig spænding" inde i apparatet, og som er stærk nok til at kunne give elektrisk stød.



Udråbstegnet inde i den ligesidede trekant gør brugeren opmærksom på vigtige betjenings- og vedligeholdelsesanvisninger (servicering) i brugervejledningen, som følger med apparatet.

**GB**

The symbol on the product or its packaging indicates that this product must not be disposed of with your other household waste. Instead, it is your responsibility to dispose of your waste equipment by handing it over to a designated collection point for the recycling of waste electrical and electronic equipment. The separate collection and recycling of your waste equipment at the time of disposal will help conserve natural resources and ensure that it is recycled in a manner that protects human health and the environment.

For more information about where you can drop off your waste for recycling, please contact your local authority, or where you purchased your product.

NO

Symbolet på produktet eller emballasjen indikerer at produktet ikke må kastes sammen med annet husholdningsavfall. I stedet er det ditt ansvar å avhende utstyret ved å levere det til et egnet innsamlingssted for resirkulering av elektrisk og elektronisk utstyr. Separat innsamling og gjenvinning av kassert utstyr på tidspunktet for deponering vil bidra til å bevare naturressurser og sikre at det resirkuleres på en måte som beskytter helse og miljø.

For mer informasjon om hvor du kan levere avfall til gjenvinning, kan du kontakte lokale myndigheter, eller der du kjøpte produktet.

SE

Symbolen på produkten eller dess förpackning indikerar att denna produkt inte får kastas bort tillsammans med ditt vanliga hushållsavfall. Istället är det ditt ansvar att slänga bort utrustningen genom att lämna över den till en ansvarig insamlingsstation för återanvändning av elektriska eller elektroniska apparater. Den separata återvinningscentralen för din bortkastade utrustning kommer att ta tillvara på återanvändbara produkter och konservera naturella tillgångar och intyga att utrustningen återanvänds på ett sätt som skyddar mänsklig hälsa och miljön.

För ytterligare information om var du kan slänga bort ditt avfall för återanvändning, vänligen kontakta din lokala myndighet eller där du inhandlade produkten.

FI

Tuotteessa tai sen pakkauksessa oleva merkintä osoittaa, että tätä tuotetta ei saa hävittää muun kotitalousjätteen mukana. Sen sijaan vastuullasi on hävittää kyseinen laite viemällä se määrättyyn käytettyjen sähkö- ja elektroniikkatuotteiden keräyspisteeseen kierrätystä varten. Erilliset käytettyjen laitteiden keräys- ja kierrätystoimet auttavat säästämään luonnonvaroja ja varmistamaan, että laitteet kierrätetään ihmisten terveyttä ja ympäristöä suojelevalla tavalla.

Saat lisätietoja jätteen keräys- ja kierrätyspisteistä ottamalla yhteyttä paikallisiin viranomaisiin tai jälleenmyyjäsi.

DK

Symbolet på produktet eller dets emballage angiver, at dette produkt ikke må bortskaffes sammen med andet husholdningsaffald. Det er i stedet dit ansvar at bortskaffe dette affald ved at aflevere det til et designeret modtagersted for genbrug af elektrisk og elektronisk udstyr. Sortering og genbrug af dit affald når du bortskaffer det vil hjælpe med at præservere naturressourcer og sikre, at det genbruges på en måde, som beskytter menneskelig sundhed og miljøet.

For mere information om, hvor du kan aflevere dit affald til genbrug, bør du kontakte de lokale myndigheder eller der, hvor du købte produktet.

Currys Group Limited (co. no. 504877)
1 Portal Way, London, W3 6RS, UK

EU Representative

Currys Ireland Limited (259460)
3rd Floor Office Suite,
Omni Park SC, Santry, Dublin 9, Republic of Ireland

 www.elkjop.no/support

 www.elgiganten.se/support

 www.gigantti.fi/support

 www.elgiganten.dk/support

LOGIK

Microwave with Grill / Hot Air

Instruction Manual / Instruksjonsmanual /
Instruktionsbok / Käyttöopas / Brugervejledning

L23CB21E / L23CW21E / L23CS21E



GB Contents

Unpacking	8
Getting Ready	9
Introducing Microwave Cooking	10
Cooking with a Microwave	10
Checking Your Cooking Utensils.....	11
Using Aluminium Foil in Your Microwave.....	11
Materials That Can Be Used in the Microwave.....	12
Steam.....	13
Condensation	13
Product Overview	14
The Main Unit	14
The Control Panel.....	14
Checking Your Microwave	15
Clock Setting	16
Kitchen Timer	17
Setting the Child Lock	18
Microwave Cooking	19
Grilling Cooking	20
Combination Cooking	21
Convection Cooking (with Preheating)	22
Convection Cooking (without Preheating)	23
Auto Cooking	24
Auto Menu	24
Auto-cook Menu Table	25
Defrosting	26
Defrost by Weight	26
Defrost by Time.....	26
Quick Start Cooking	27
Querying the Cooking Function	28
To Find Out the Current Cooking Setting.....	28
Cleaning Your Microwave	29
Frequently Asked Questions	30
Specifications	31

NO Innhold

Pakke Opp	32
Klargjøring	33
Introduksjon Til Mikrobølgekoking	34
Tilberede Mat Med Mikrobølgeovn	34
Kontrollere Redskaper For Tilberedning	35
Bruke Aluminiumsfolie I Mikrobølgeovnen	35
Materialer Som Kan Brukes I Mikrobølgeovnen	36
Damp	37
Kondens	37
Produktoversikt	38
Hovedenheten	38
Kontrollpanel	38
Kontrollere Mikrobølgeovnen	39
Klokkeinnstilling	40
Kjøkkenur	41
Aktivere Barnesikringen	42
Mikrobølgekoking	43
Grilling	44
Kombinasjonskoking	45
Konveksjonskoking (med Forvarming)	46
Konveksjonskoking (uten Forvarming)	47
Automatisk Tilberedning	48
Auto-Kokemeny	48
Auto-Kokemeny-Tabell	49
Tining	50
Tining Etter Vekt	50
Tining Etter Tid	50
Hurtigstartstilberedning	51
Undersøke Kokefunksjonen	52
Slik Finnes Den Gjeldende Kokeinnstillingen	52
Rengjøre Mikrobølgeovnen	53
Ofte Stilte Spørsmål	54
Spesifikasjoner	55

SE Innehållsförteckning

Uppackning	56
Förberedelse	57
Introduktion Till Matlagning I Mikrovågsugn	58
Matlagning I En Mikrovågsugn	58
Kontrollera Matlagningsutrustningen.....	59
Använda Aluminiumfolie I Din Mikrovågsugn	59
Material Som Kan Användas I Mikrovågsugnen	60
Ånga.....	61
Kondens.....	61
Produktöversikt	62
Huvudenheten	62
Kontrollpanel.....	62
Kontrollera Mikrovågsugnen	63
Klockinställning	64
Kökstimer	65
Ställa In Barnlåset	66
Tillagning I Mikrovågsugn	67
Grillning	68
Kombinationstillagning	69
Konvektionstillagning (med Förvärmning)	70
Konvektionstillagning (utan Förvärmning)	71
Automatisk Tillagning	72
Automatisk Tillagningsmeny	72
Automatisk Tillagningstabell	73
Upptining	74
Upptining Efter Vikt.....	74
Upptining Efter Tid	74
Snabbstartstillagning	75
Frågor Om Tillagningsfunktionen	76
Ta Reda På Aktuell Tillagningsinställning	76
Rengöra Mikrovågsugnen	77
Vanliga Frågor	78
Specifikationer	79

Pakkauksesta Purkaminen	80
Valmistelut	81
Esittely Ruoanvalmistuksesta Mikroaaltouunissa.....	82
Ruoanvalmistus Mikroaaltouunissa.....	82
Keittiövälineiden Tarkistaminen	83
Alumiinifolion Käyttäminen Mikroaaltouunissa	83
Materiaalit, Joita Voi Käyttää Mikroaaltouunissa	84
Höyry	85
Tiivistyminen.....	85
Tuotteen Yleiskatsaus	86
Laitte.....	86
Ohjauspaneeli	86
Mikroaaltouunin Tarkistus.....	87
Kellon Asettaminen	88
Keittiöajastin	89
Lapsilukon Asettaminen	90
Mikroaaltouunin Käyttäminen.....	91
Grillauksessa.....	92
Yhdistelmä Kypsennys	93
Kypsennys Kiertoilmalla (Esilämmityksellä)	94
Kypsennys Kiertoilmalla (ilman Esilämmitystä).....	95
Automaattinen Kypsennys	96
Automaattinen Kypsennys -Valikko.....	96
Automaattinen Kypsennys -Valikkotaulukko	97
Sulattaminen	98
Sulattaminen Painon Mukaan	98
Sulattaminen Ajan Mukaan	98
Kypsentämisen Pika-Aloitus.....	99
Kysymyksiä Kypsennystoiminnosta.....	100
Saadaksesi Selville Nykyisen Kypsennysasetuksen.....	100
Mikroaaltouunin Puhdistaminen.....	101
Usein Kysytyjä Kysymyksiä.....	102
Tekniset Tiedot.....	103

DK Indholdsfortegnelse

Udpakning	104
Klargøring	105
Introduktion Til Madlavning I Mikrobølgeovn	106
Madlavning Med Mikrobølgeovn	106
Efterse Dine Køkkenredskaber	107
Brug Af Alufolie I Mikrobølgeovnen.....	107
Materialer, Som Kan Bruges I Mikrobølgeovnen	108
Damp	109
Kondensation	109
Produktoversigt	110
Hovedenheden	110
Kontrolpanel	110
Eftersyn Af Din Mikrobølgeovn	111
Indstilling Af Uret	112
Køkkenuret	113
Indstilling Af Børnesikringen	114
Madlavning Med Mikrobølgeovn	115
Grilning	116
Kombinations Madlavning	117
Varmluftskogning (med Forvarmning)	118
Varmluftskogning (uden Forvarmning)	119
Automatisk Madlavning	120
Automatisk Kogemenu	120
Tabel For Automatisk Kogemenu	121
Optøning	122
Optøning I Forhold Til Vægt	122
Optøning I Forhold Til Tid.....	122
Hurtigmadlavning	123
Spørgsmål Vedrørende Kogefunktionen	124
Sådan Findes De Nuværende Kogeindstillinger	124
Rengøring Af Mikrobølgeovnen	125
Ofte Stillede Spørgsmål	126
Specifikationer	127

Thank you for purchasing your new Logik Microvave.

We recommend that you spend some time reading this instruction manual in order that you fully understand all the operational features it offers. You will also find some hints and tips to help you resolve any issues.

Read all the safety instructions carefully before use and keep this instruction manual for future reference.

Unpacking

Remove all items from the packaging. Retain the packaging. If you dispose of it please do so according to local regulations.

The following items are included:

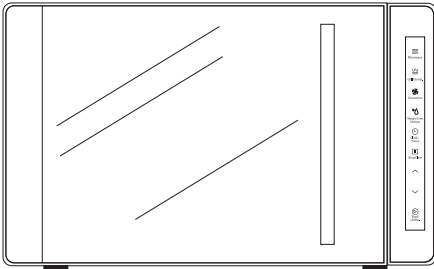

The Main Unit

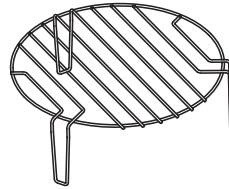

Grill Rack
(For use when grilling, convection, combination or auto cooking.)

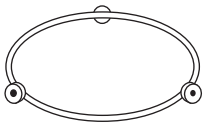

Turntable Support



Glass Turntable Plate

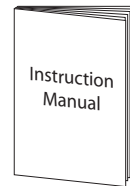

Instruction Manual

This microwave is designed for home use. It should not be used for commercial catering.

1. After unpacking your microwave, check that it has not been damaged whilst in the box. Make sure there are no dents, and the door closes properly. A damaged microwave could allow microwave energy to escape. Make sure that you have taken out all the packaging from the inside of the microwave. Please dispose of the plastic wrappings / bags safely and keep out of the reach of babies and young children.
2. Choose a flat work surface for your microwave away from heat sources such as radiators or fires and away from cold areas. The surface should be at least 85cm above the floor. Place the back of the microwave against a wall and allow a 20cm space on both sides of the unit and 30cm above so that warm air can escape from the vents during cooking. This microwave is not designed to be built in.
3. Plug your microwave into a standard household electrical socket (230 volt, 13 amp rated). Avoid using a socket that also has an adapter and other equipment plugged in. Do not use a multi-adapter.
4. Put the turntable support inside the microwave and place the glass turntable plate on top of the support. The turntable support is shaped to sit securely on the spindle. You must always use the turntable plate and support whenever you use the microwave.
5. To protect your work surface, we recommend that you fix some non-slip cushion buttons (not included) to the underside of the microwave.

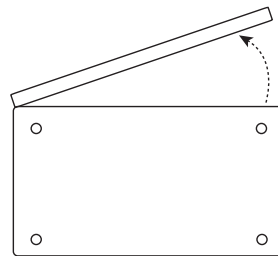
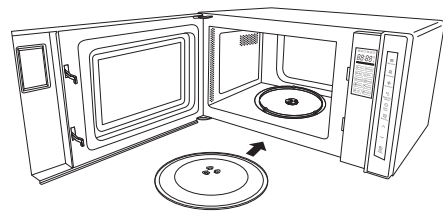
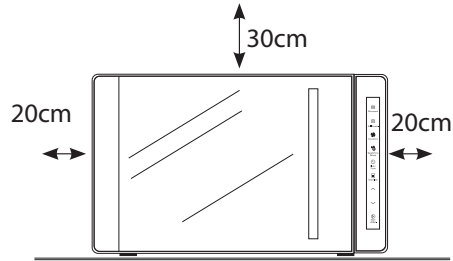

Underside View



- Remove the turntable plate and turntable support before turning the microwave upside down.
- Do not remove the unit's feet.

Introducing Microwave Cooking

Always remember the basic safeguards you would follow when using any cooking equipment or handling hot food.

This page gives some of the basic guidelines for microwave cooking. If you are unfamiliar with using a microwave, there is more information at the back of this instruction manual.

Cooking with a Microwave



Cooking with a microwave is much faster than conventional cooking and, whilst you should make sure that food is fully cooked, you should be careful not to overcook it. Food can catch fire if excessive cooking times are used.

- Microwave energy can heat unevenly so stirring to distribute heat is very important. Always stir from the outside, inwards.
- If you are cooking a number of individual foods at the same time, such as baked potatoes or small cakes, arrange them evenly on the turntable plate so that they cook evenly. Never stack food in your microwave.
- Turn larger foods such as meat roasts and poultry during cooking so that the top and bottom cook evenly. It is also recommended to turn pieces of meat or poultry, especially if they have not been deboned.
- Meat and poultry which is cooked for 15 minutes or more will brown lightly in its own fat. Anything cooked for a shorter time can be brushed with a browning sauce to give an appetising colour.



If you are unsure how long the food should cook, begin cooking at the lowest recommended time, then add more time if necessary. The moisture content of food can vary. Ensure food is thoroughly cooked all the way to the centre before serving.

- Strips of aluminium foil can be used to cover the thinner pieces of food to stop them from overcooking before the thicker parts of the food have had the chance to cook. Use the aluminium foil sparingly and wrap around the food or container carefully to stop it from touching the inside of the microwave which could cause sparks.
- Microwaves cook food using microwave energy that is similar to naturally occurring radio waves. Normally, these “waves” would fade as they disappear into the atmosphere but in a microwave they are concentrated on the food causing it to heat up.
- Microwave energy cannot pass through metal – so it cannot escape from the inside of your microwave – but it can pass through materials like glass, porcelain, plastic, and paper. These are the things used to make microwave-safe cooking equipment.
- Microwave-safe cooking equipment will still get hot as the food it contains heats up.
- The microwave energy focuses on the moisture in the food causing lots of tiny vibrations. The vibrations get so great that the moisture – and the food – heat up.

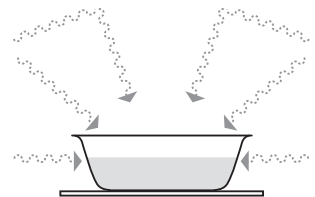

Checking Your Cooking Utensils

Most heat-resistant, non-metallic cooking utensils are safe to use in your microwave. If made of plastic or glass, utensils will be marked as “microwave safe” or similar.



If you are not sure and/or there is no “microwave-safe” marking on the utensil, do NOT use it in the microwave.

For the types of utensils you can use in the microwave, please see the “Materials That Can Be Used” section.



- Never use equipment made of metal, except aluminium foil in your microwave oven.
- The microwave energy cannot pass through the metal so it bounces off and sparks against the inside of the oven.
- Stop the microwave immediately if any equipment or utensils cause sparks.
- Remember that some crockery has a metal trim around the edge. Even this trim can cause sparks.
- Never use scratched, cracked or damaged glass in a microwave. Damaged glass can explode.

Using Aluminium Foil in Your Microwave

It is safe to use aluminium foil in your microwave as long as you follow these safety guidelines.

As with all metals, microwave energy cannot pass through aluminium foil, but provided you keep the aluminium foil away from the side of the microwave it will not cause sparks and there will not be any damage to your microwave.

Using aluminium foil is a good way of shielding parts of the food that you do not want to cook as quickly as others – perhaps where the food is narrower and would otherwise overcook.

Place the aluminium foil over the area you want to shield, taking care that the aluminium foil will not touch the sides of the microwave when the turntable plate rotates. Only use one piece of aluminium foil at a time so that you do not get sparks between the separate pieces.

Follow these guidelines when using aluminium foil in your microwave:

- Remove aluminium foil lids from containers before using in the microwave. Some lids are made of card with an aluminium foil covering – these should be removed too. Use a microwave-safe transparent lid if possible.
- Stir food during cooking if the container has a lid or film cover.
- Always use the glass turntable plate.
- Use shallow containers with a large surface area. Do not use containers that are more than 1.25in (3.5cm) deep.
- Use gloves when handling any aluminium foil.
- Do not completely cover food with aluminium foil. The microwave energy cannot pass through the aluminium foil so the food will not cook.
- Do not let aluminium foil touch the inside of the microwave.
- Do not use more than one piece of aluminium foil in the microwave at the same time.

Materials That Can Be Used in the Microwave

Utensils	Remarks
Browning dish	Follow the manufacturer's instructions. The bottom of a browning dish must be at least 3/16 inch (5mm) above the turntable. Incorrect usage may cause the turntable to break.
Dinnerware	Microwave-safe only. Follow the manufacturer's instructions. Do not use cracked or chipped dishes.
Glass jars	Always remove lid. Use only to heat food until just warm. Most glass jars are not heat, resistant and may break.
Glassware	Heat-resistant oven glassware only. Make sure there is no metallic trim. Do not use cracked or chipped dishes.
Oven cooking bags	Follow the manufacturer's instructions. Do not close with metal tie. Make slits to allow steam to escape.
Paper plates and cups	Use for short-term cooking/warming only. Do not leave oven unattended while cooking.
Paper towels	Use to cover food for reheating and absorbing fat. Use with supervision for short-term cooking only.
Greaseproof paper	Use as a cover to prevent splattering or a wrap for steaming.
Plastic	Microwave-safe only. Follow the manufacturer's instructions. Should be labelled "Microwave Safe". Some plastic containers soften, as the food inside gets hot. "Boiling bags" and tightly closed plastic bags should be slit, pierced or vented as directed by the instructions on their packaging.
Plastic wrap	Microwave-safe only. Use to cover food during cooking to retain moisture. Do not allow plastic wrap to touch food.
Thermometers	Microwave-safe only (meat and candy thermometers).
Wax paper	Use as a cover to prevent splattering and retain moisture.

Steam

When you microwave food, steam is created as water in the food heats up and evaporates. The steam formed during microwave cooking is entirely safe. It has to escape from the microwave to prevent pressure from building up inside the microwave. It does this through the vents on the back of the microwave and from around the door.

Condensation

As the steam cools, you may find that condensation gathers in small pools inside your microwave and on the work surface beneath the door and vents. Always dry the microwave after cooking foods with a high moisture content.

Your microwave is designed to let steam escape from the vents and around the door without microwave energy escaping. There is no danger of microwave energy escaping with the steam.

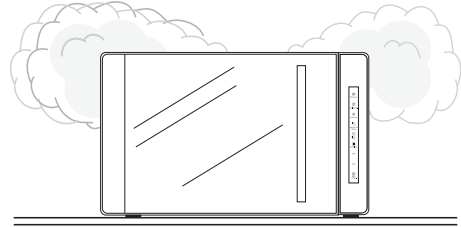

The Main Unit

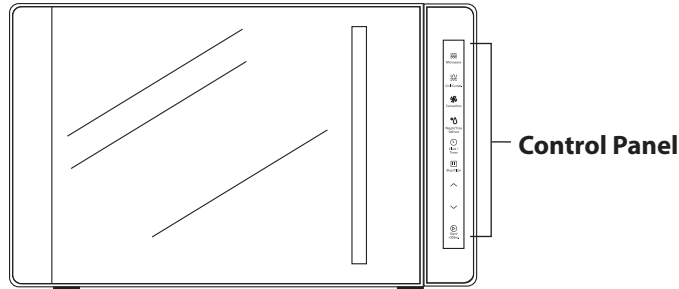

The Control Panel

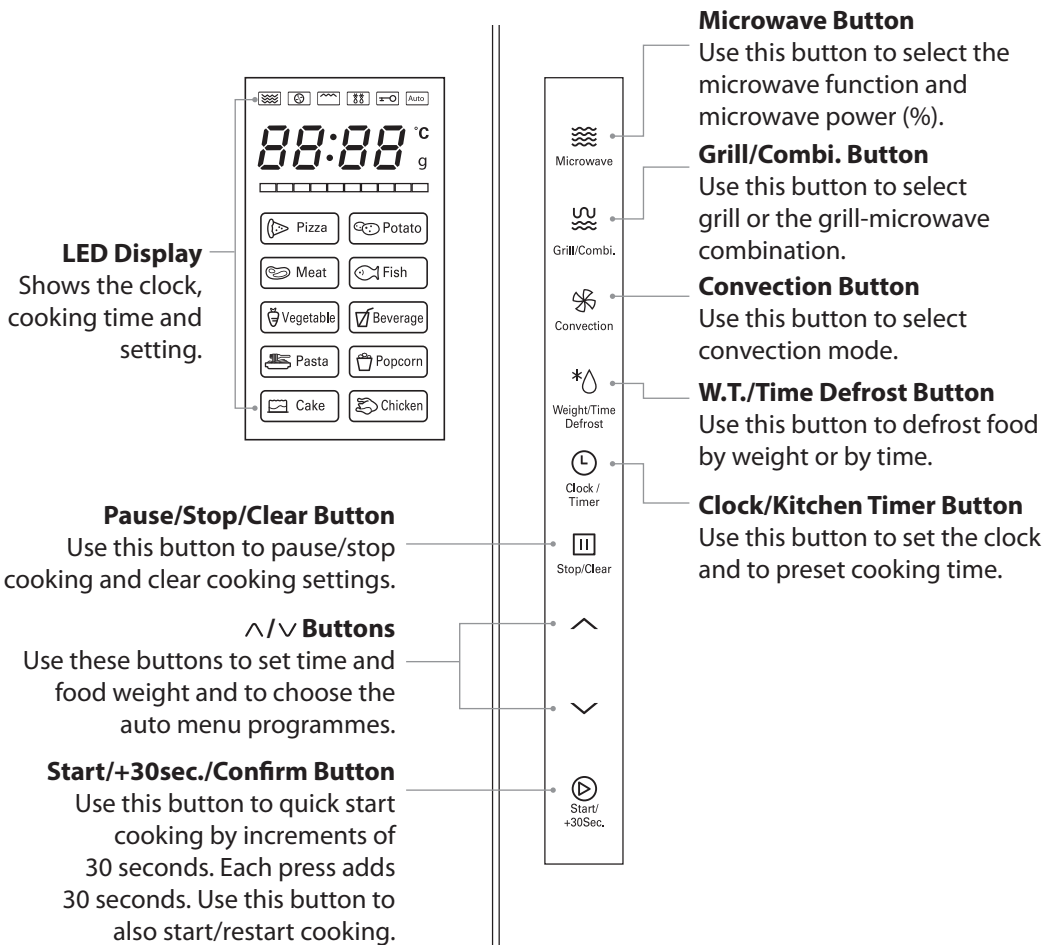





Checking Your Microwave

Check your microwave after unpacking.

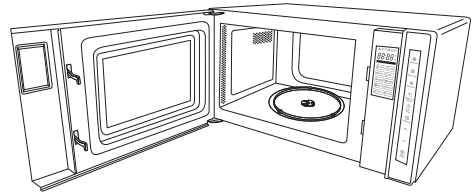

For your safety, the microwave stops if the door is opened during cooking. Close the door and press the  (2) button to continue the cooking cycle.





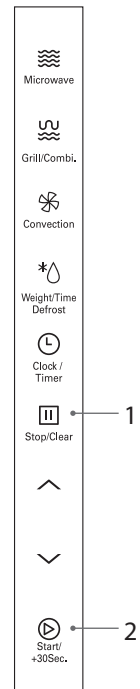



1. Pull the handle to open the door.
2. Place a cup of water on the glass turntable plate. Make sure the cup is microwave-safe (it should not have any decorative metal trim).
3. Close the door.
4. Press the  (1) button to clear any settings that have already been set.
5. Press the  (2) button to start a simple 30-second microwave cooking cycle that allows you to check the operation of the microwave.
6. When the cooking cycle has finished, the water should be hot (be careful when you take the cup out of the microwave).
7. Press the  (1) button to pause the cooking and press the  (1) button again to stop/clear any settings.





Clock Setting

When the microwave is connected to the mains power, the LED display will show "0:00" and the microwave will sound once. Please ensure that you have set the clock prior to use.

Please follow the steps below to set the clock.

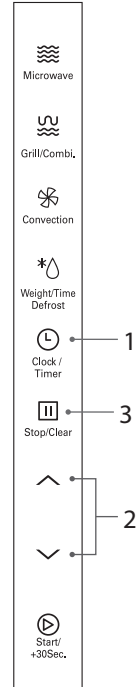
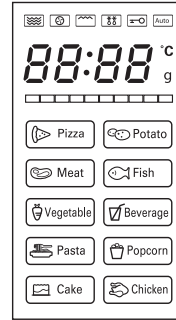
1. Press the  (1) button, the hour digits will flash. The unit will also beep.
2. Press the  /  (2) buttons to adjust the hour digits. The input time has to be within 0-23.
3. Press the  (1) button, the minute digits will flash. The unit will also beep.
4. Press the  /  (2) buttons to adjust the minute digits. The input time should be within 0-59.
5. Press the  (1) button to finish clock setting. The unit will also beep. ":" will start flashing and the time will illuminate.





- This is a 24-hour clock. When the microwave is connected to the mains power for the first time or when the power is resumed after a power interruption, the LED display will show "0:00". To re-set the clock, simply follow the above 5 steps.
- In the process of clock setting, if the  (3) button is pressed or if there is no operation within 5 minutes, the microwave will go back to the previous status automatically.
- If the clock needs to be reset, please repeat steps 1 to 5.
- To find out the current time while the microwave is operating, press the  (1) button. It will last for 3 seconds and then return to its original display.

Kitchen Timer



When the kitchen timer is running, other functions cannot be used.

When the microwave is not in use, this feature allows you to use the microwave as a timer.



To set the **kitchen timer**, follow the steps below.

1. Press the  (1) button twice. The LED display will show "00:00". The LED display will **not** flash.
2. Press the / (2) buttons to select the timer time. The input time has to be within 5sec-95min.

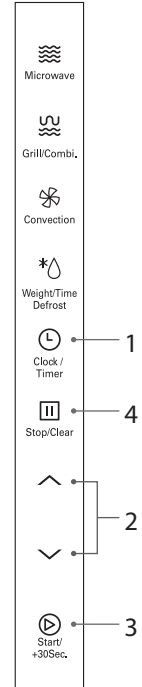
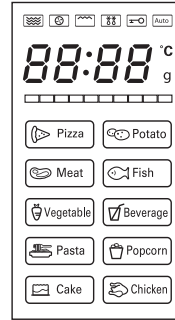

- The **Kitchen Timer** is not the clock; it is a timer.
- If the clock has been set, the LED panel will display the current time.
- The time setting is between 0:05 - 95:00. Varying time increments are added or subtracted for each press of the / (2) buttons as follows:
 - 0-1 min: 5 seconds
 - 1-5 min: 10 seconds
 - 5-10 min: 30 seconds
 - 10-30 min: 1 minute
 - 30-95 min: 5 minutes





3. Press the  (3) button to confirm the setting.
4. Once the elapsed time is reached, the microwave will sound 5 times and return to its original state.
5. Press the  (4) button to cancel the timer.

Setting the Child Lock

This feature prevents the electronic operation of the microwave by locking the operation of the control panel until you have cancelled it.

Please follow the steps below to set the child lock.



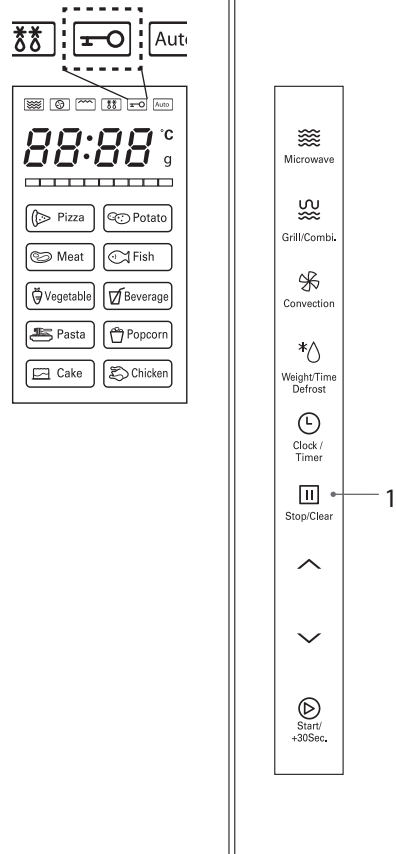



1. While the microwave is **not** in use, press the  (1) button for 3 seconds; the unit will beep. The child lock indicator  will illuminate on the LED display to indicate the microwave has set the child lock. The LED will also display the current time or "0:00".
2. To release the child lock, press the  (1) button again for 3 seconds; the unit will beep. The child lock indicator will disappear from the LED display to indicate that the microwave has released the child lock.



Microwave Cooking

For simple **Microwave Cooking**, follow the steps below.

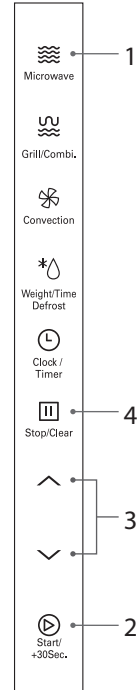

For instance, if you want to use 80% microwave power to cook for 20 minutes.

1. Press the  (1) button once and the LED display will show "P100". Press the microwave (1) button repeatedly until the LED display shows "P80".
2. Press the  (+30Sec) (2) button to confirm the microwave power level.
3. Press  (3) to adjust cooking time. The input time must be within 5 sec - 95 min.
4. Press the  (+30Sec) (2) button to confirm and start cooking.
5. Press the  (4) button once to pause the cooking. Press the  (4) button again to stop/clear the setting.



- Stop the microwave before removing food from it.
- Operating the microwave without food in it can result in overheating and damaging the magnetron.
- Cooking with a microwave is much faster than conventional cooking. Whilst you should ensure that food is thoroughly cooked, you should be careful not to overcook it.

Microwave Button Control		
Press Order	LED Display	Microwave Power
1	P100	100%
2	P80	80%
3	P50	50%
4	P30	30%
5	P10	10%







Time Adjustment using  or 	
Time Range	Increment
0 - 1 min	5 secs
1 - 5 mins	10 secs
5 - 10 mins	30 secs
10 - 30 mins	1 min
30 - 95 mins	5 mins

Grilling Cooking

For **Grilling**, follow the steps below.



We recommend that you use the supplied grill rack. Place your food on the grill rack then place on top of the glass turntable plate.

1. Press the  (1) button once and the LED display will show "G-1".
2. Press the  (2) button to confirm the grill cooking setting.
3. Press  (3) to adjust cooking time. The input time must be within 5 sec - 95 min.
4. Press the  (2) button to start cooking.
5. Press the  (4) button once to pause the cooking. Press the  (4) button again to stop/cancel the setting.



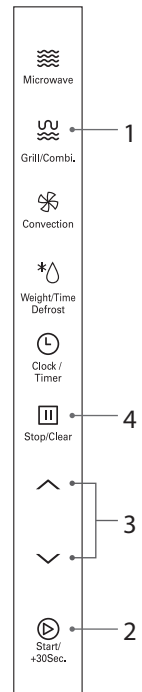

In order to obtain better grilling performance for your food, please turn your food over. When half the grilling time has passed, the oven will sound twice to remind you to turn the food over. After you turn over the food, you need to press the  (2) button to continue. If there are no button presses or interruptions, the unit will continue cooking without pausing.











Combination Cooking

For **Combination Cooking**, follow the steps below.

1. Press the  (1) button twice and the LED display will show "C-1". Press the  (1) button three times and the LED display will show "C-2" and so forth.



Alternatively, after you press the  (1) button once, you can press the  /  (3) buttons until the LED display shows "C-1", "C-2", "C-3" or "C-4".

2. Press the  (2) button to confirm the cooking setting.
3. Press the  /  (3) buttons to adjust the cooking time. The input time must be within 5 sec - 95 min.
4. Press the  (2) button to confirm and start cooking.
5. Press the  (4) button once to pause the cooking. Press the  (4) button again to stop/ clear the setting.

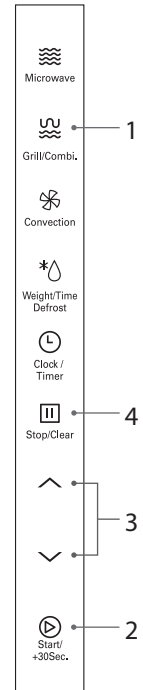

Grill/Combi. button control				
press order	LED display	microwave	grill	convection
1	G-1	-	✓	-
2	C-1	✓	-	✓
3	C-2	✓	✓	-
4	C-3	-	✓	✓
5	C-4	✓	✓	✓



Convection Cooking (with Preheating)

Convection cooking allows you to cook the food like a traditional oven.









We recommend that you use the supplied grill rack. Place your food on the grill rack then place on top of the glass turntable plate.

It is recommended to preheat the microwave to the appropriate temperature before placing the food in the microwave. Microwave power will not be used.

1. Press the  (1) button once and the LED display will flash "100°C".
2. Press the  (1) button repeatedly until the LED display shows your preferred temperature setting. Press the button each time and the temperature will increase 10°C. The temperature ranges from 100°C to 190°C.



Alternatively, after you press the  (1) button once, you can press the  /  (3) buttons to change the temperature setting.



3. Press the  (2) button to confirm the temperature setting.
4. Press the  (2) button again to start preheating. Once the preheating temperature is reached, the microwave will sound twice and the LED display will flash the preheated temperature to remind you.
5. Place your food in the microwave and close the door. Press the  /  (3) buttons to adjust the cooking time. The maximum time setting is 95 minutes.

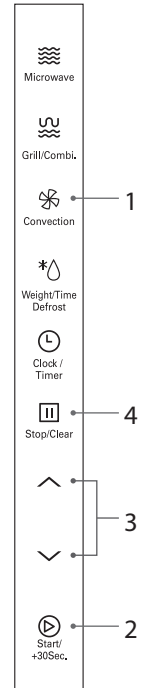

During use this appliance becomes hot. Care should be taken to avoid touching hot surfaces, e.g. glass turntable plate. Keep children away.

- Cooking time cannot be input until the preheating temperature is reached. The door must be open to input the cooking time.
- The cooking time must be input within 5 minutes, otherwise, the microwave will stop preheating, sound 5 times and return to its original display.
- You can check the convection temperature while cooking is in progress by pressing the  (1) button.



6. Press the  (2) button to confirm and start cooking.
7. Press the  (4) button once to pause the cooking. Press the  (4) button again to stop/clear the setting.



Convection Cooking (without Preheating)

For **convection cooking** without preheating, please follow the steps below.











We recommend that you use the supplied grill rack. Place your food on the grill rack then place on top of the glass turntable plate.

For instance: If you want to cook your food for 15 minutes at 180°C.

1. Press the  (1) button once and the LED display will flash "100°C".
2. Press the  (1) button repeatedly until the LED display shows "180°C". Press the button each time and the temperature will increase 10°C. The temperature ranges from 100°C to 190°C.



Alternatively, after you press the  (1) button once, you can press the  /  (3) buttons to change the temperature setting.

3. Press the  (+30sec) (2) button to confirm the temperature setting.
4. Place your food in the microwave and close the door. Press the  /  (3) buttons to adjust the cooking time to 15:00. The maximum time setting is 95 minutes.
5. Press the  (+30sec) (2) button to confirm and start cooking.
6. Press the  (4) button once to pause the cooking. Press the  (4) button again to stop/clear the setting.



The LED display will show the current temperature stage below the timer.

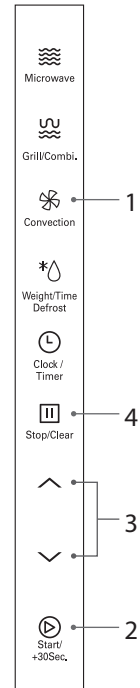

Auto Cooking

This feature allows you to cook most of your food based on the food category and the weight. Select the category and choose the weight of your food. For quick reference of the cooking time and the weight, please refer to the auto menu table.

Auto Menu

While the unit is not in use:

1. Press \wedge or \vee (1) to choose the desired auto-cooking function. "A1", "A2", "A3", etc., up to "A10" will be displayed. The Auto-cooking menu panel icons will light up with each press.
2. Press $\text{▶} +30\text{Sec}$ (2) to confirm the auto-cook setting.
3. Press \wedge or \vee (1) to select the weight. "g" will illuminate.
4. Press $\text{▶} +30\text{Sec}$ (2) to confirm and start cooking.

For instance: If you want to cook 300g of fish using the auto menu programme. Please follow the steps below.

1. Press \wedge or \vee (1) to choose "A4" for the fish programme. The LED will display "A4".
2. Press $\text{▶} +30\text{Sec}$ (2) to confirm the auto-cook setting.
3. Press \wedge or \vee (1) to choose the weight (300g), "g" will illuminate.
4. Press $\text{▶} +30\text{Sec}$ (2) to confirm and start cooking.



The auto-menu cooking programme for "Cake" falls under the "Convection with preheating (160°C)" function:

1. Preheat the microwave by following the auto-menu programme.
2. When the preheated temperature is reached, the unit will stop preheating and beep.
3. Place the cake inside on the turntable and firmly close the door.
4. Press $\text{▶} +30\text{Sec}$ (2) to start cooking.

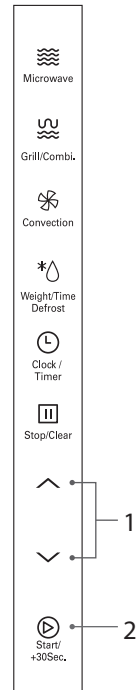

Auto-cook Menu Table

Menu	Weight	Display	Time	Comments
A1 Pizza	300g	300g	10'	This setting is designed for re-heating cooked pizza slices (not frozen pizza). Allow extra time for thicker pieces.
	400g	400g	11'30"	
A2 Potato * (at least 230g per potato)	230g	230g	5'30"	For best results, pierce the potatoes' skin before cooking. Once the potatoes are cooked, wrap in aluminium foil for at least 5 minutes to ensure they are cooked thoroughly.
	460g	460g	9'	
	690g	690g	12'	
A3 Meat	200g	200g	2'40"	Make sure food is cooked thoroughly before consuming. Additional cooking time may be required for thicker pieces.
	300g	300g	4'20"	
	400g	400g	5'30"	
	500g	500g	6'30"	
A4 Fish	200g	200g	3'30"	Make sure food is cooked thoroughly before consuming. Additional cooking time may be required for thicker pieces of fish.
	300g	300g	4'30"	
	400g	400g	5'30"	
	500g	500g	6'30"	
A5 Vegetable	200g	200g	3'	Only use suitable microwavable containers and cling film in the microwave. Pierce the film with a fork before cooking. Check the cooking regularly to make sure the water does not boil over.
	300g	300g	4'	
	400g	400g	5'	
	500g	500g	6'	
A6 Beverage	1 cup	1	1'50"	Only use suitable microwavable containers and cling film in the microwave. Pierce the film with a fork before cooking. Check the cooking regularly to make sure the water does not boil over.
	2 cups	2	3'	
	3 cups	3	4'30"	
A7 Pasta	50g	50g	18'	Only use suitable microwavable containers and cling film in the microwave. Pierce the film with a fork before cooking. Check the cooking regularly to make sure the water does not boil over.
	100g	100g	21'	
	150g	150g	24'	
A8 Popcorn	50g	50g	1'25"	Only use suitable microwavable containers and cling film in the microwave. Pierce the film with a fork before cooking.
	100g	100g	2'15"	
A9 Cake	475g	475g	70'00"	Unit will preheat to 160°C first.
A10 Chicken	750g	750g	35'	Make sure food is cooked thoroughly before consuming. Additional cooking time may be required for thicker pieces.
	1000g	1000g	40'	
	1250g	1250g	45'	

* It is recommended that when auto-cooking a potato, the potato should weigh at least 230g.

Note: Potatoes will vary in water-content depending on age, type, weight, etc.

Defrosting

This feature allows you to defrost your frozen foods simply by entering the weight or time.

Defrost by Weight

1. Press the * Δ (1) button once and the LED display will show "dEF1".
2. Press \wedge or \vee (2) to input the weight.
3. Press the Ⓢ (+30Sec) (3) button to start defrosting. When half the defrosting time has passed, the unit will beep to remind you to turn over the food. If no action is taken, the unit will continue cooking without pausing.
4. Press the ||| (4) button once to pause the defrosting. Press the ||| (4) button again to stop/cancel the setting.



After pressing ||| (4) once, if the unit is paused for 5 minutes or more, the unit will automatically cancel the setting and return to standby.

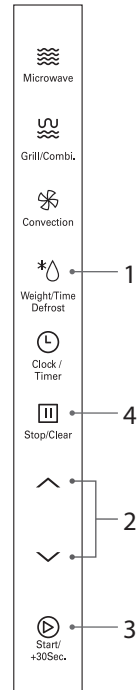

Defrost by Time



1. Press the * Δ (1) button twice and the LED display will show "dEF2".
2. Press \wedge or \vee (2) to input the defrosting time. The maximum input time is 95 minutes.
3. Press the Ⓢ (+30Sec) (3) button to start defrosting.
4. Press the ||| (4) button once to pause the defrosting. Press the ||| (4) button again to stop/cancel the setting.



- Large items may be frozen in the centre. To ensure even thawing, turn them over from time to time and break them into smaller pieces during defrosting.
- You will need to press the ||| (4) button once to hold the defrosting programme and open the door. After you rotate the food, you need to press the Ⓢ (+30Sec) (3) button to re-start defrosting.
- Place roasts fat-side down or whole poultry breast-side down.
- Drain liquids during defrosting as the juices from food can get hot and cook the food.



Quick Start Cooking

This feature allows you to quickly cook your food for 30 seconds with 100% microwave power. Make sure the unit is in standby mode, then follow the steps below.

1. Press the  (1) button to start the quick start cooking at 100% cooking power. Press the  (1) button again to increase by another 30 seconds. You may increase the cooking time up to 95 minutes.



Each press of  (1) increases cooking time by 30 seconds in general.

2. Press the  (2) button once to pause cooking. Press the  (2) button again to stop/cancel the setting.



This feature can be used during: microwave, grill, convection and time defrost cooking.
This feature cannot be used during weight, defrost, and auto-menu and multi-stage cooking.

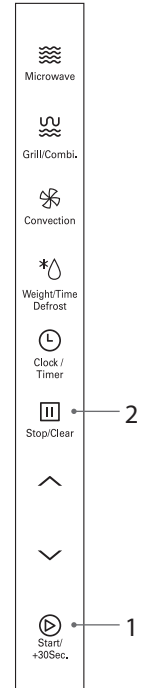
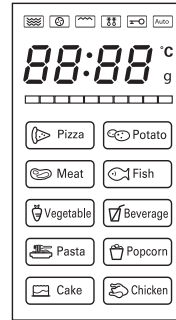

Querying the Cooking Function

This feature allows you to check and view the current cooking settings.

To Find Out the Current Cooking Setting

1. Press the  (1) button once and the LED display will show the current cooking power while the microwave is in microwave cooking. It will last for 3 seconds and then return to its original display.

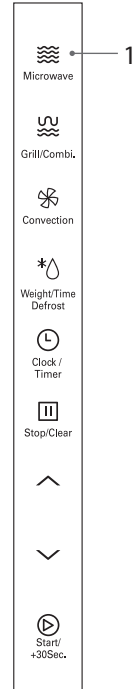

Cleaning Your Microwave

Cleaning your microwave each time you use it will help to prevent a build up of stubborn marks that can be difficult to clean.

Unplug your microwave from the mains and wait for it to completely cool down before cleaning.

On the right hand side wall of the cavity is the wave guide cover. Microwaves are passed through this to enable your food to cook. It is important that this wave guide cover is kept clean at all times. Wipe it with mild detergent and water and leave to dry.

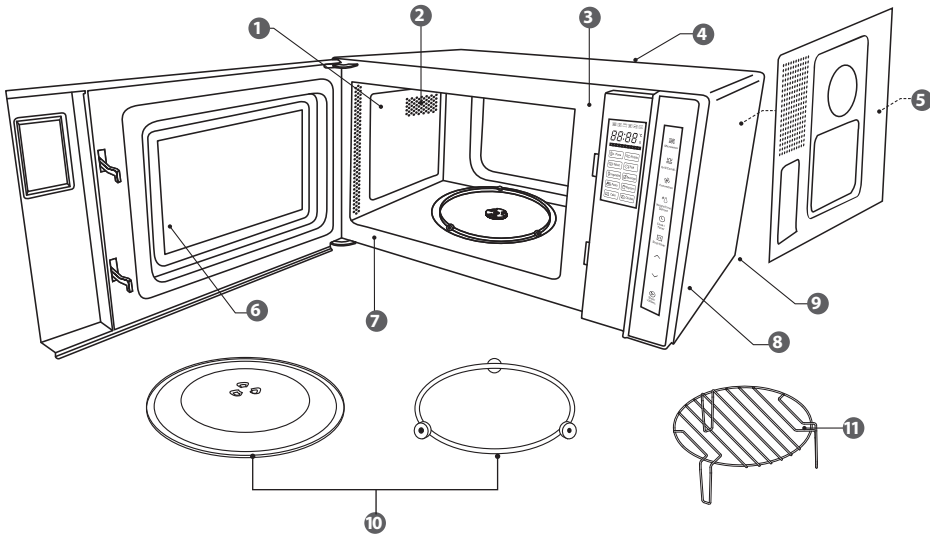

- 1 The microwave walls have a special coating which makes cleaning very easy. Use a soft damp cloth to wipe off any splashes or a paper towel to mop up any spills. Wipe off grease with a damp cloth and a little detergent. Dry thoroughly. If grease is left to accumulate, it can smoke and even catch fire.
- 2 Make sure you keep the outlet grids clean.
- 3 Keep the front of the microwave clean so that the door can close properly.
- 4 Be careful not to spill water into the vents.
- 5 Do not remove the wave guide cover: It is important to keep the cover clean in the same manner as the inside of the microwave. If grease is left to accumulate, it can smoke and even catch fire.
- 6 Keep the inside of the door clean with a damp cloth. Use warm soapy water for stubborn marks and dry thoroughly. The inside of the door has a special coating and must not be cleaned with abrasive pads or cleaning powders.
- 7 Clean behind the door ledge.
- 8 Use warm soapy water to clean the outside of the microwave. Do not use abrasive buttons or powders that could scratch the surface.
- 9 Unplug the microwave before cleaning the power lead and the microwave. Wipe with a damp cloth and leave to dry before plugging it back in.
- 10 Treat the glass turntable plate as you would any glass plate. After you have used it for more than 15 minutes, allow it to cool down before you use it again. Do not wash the glass turntable plate in very hot water, doing so could crack it. Wash the turntable support in warm water. Do not use very hot water which could warp it. Make sure the glass turntable plate and turntable support are dry before you put them back in the microwave.
- 11 Wash the racks in warm water. Do not use very hot water.



Do not remove any fixed parts from the inside of your microwave during cleaning or at any other time.

Frequently Asked Questions

If a problem does occur, it may often be due to something very minor. The following Q & A may be able to resolve the problem.

Questions	Answers
Why doesn't the food seem to cook?	Check that: the cooking time has been set. the door is closed. the mains socket is not overloaded causing the fuse to blow.
Why does the food seem undercooked or overcooked?	Check that: the correct cooking time has been set. the correct power setting has been used.
How can I stop eggs from popping?	When you bake or poach eggs in the microwave, the yolk can sometimes pop as steam builds up inside it. You can stop the egg from popping by piercing the yolk with a toothpick before cooking. Never cook eggs that are still in their shells.
Why is it so important that I allow standing time after cooking?	With microwave cooking, many foods build up enough heat inside them to continue cooking even after they've been taken out of the microwave. Because microwave cooking works from the outside of food inwards, standing time lets you cook the centre of the food without the outside being overcooked.
Why does my microwave sometimes take longer to cook than it says in the recipe?	First check that the microwave was set just as the recipe said. Cooking times and heat settings are suggestions to help prevent overcooking but differences in the weight, size, shape and starting temperature of food will all affect how long it takes to cook – just as it does with a conventional oven. Use your judgement along with the recipe to check whether the food has been cooked properly.
Why do I get condensation on the inside of the door?	Condensation is perfectly normal, especially when you are cooking food with a high moisture content such as potatoes.
Does the microwave energy get through the window on the door?	No. The door has a special metal screen with holes that lets you see inside but stops microwave energy from getting out.
Steam comes out of the side of the door and vents. Can microwave energy get out too?	No. The door and vents are carefully designed to let steam out during cooking but keep microwave energy in. The gaps are not big enough for microwave energy to escape.
What happens if the microwave is switched on while the microwave is empty?	The microwave will be damaged. Do not switch the microwave on when there's nothing inside the microwave. It is a good idea to keep a cup of water in the microwave just in case someone accidentally starts the microwave.
Why doesn't the microwave's light illuminate?	Open the door. If the light does not illuminate, the bulb has probably blown. Call a qualified technician – do not try to change the bulb yourself.
There are sparks inside the microwave when I use the microwave. Will this cause any damage?	Yes. Make sure that you are not using any metal utensils and that your containers don't have a metal trim. You must not use metal in your microwave when you cook (except aluminium foil).

Light is showing through the vents and door. Does this mean the microwave energy can escape?	No. It is normal for the light to be visible and is nothing to be concerned about.
Why do I get interference on my TV and radio when I use the microwave?	Microwaves use radio waves similar to those received by TVs and radios. You can lessen the interference by moving your microwave further away from the TV or radio.

Specifications

Model	L23CB21E / L23CW21E / L23CS21E
Input	230V~ 50Hz
Microwave Output	800W
Microwave Frequency	2450 MHz
Outside Dimensions (Height x Width x Depth)	292.5 mm x 485 mm x 395.6 mm
Power consumption	
Microwave Input	1300 W
Grill Input	1200 W
Convection Input	1200 W

We continually strive to improve our products. Features and specifications may change without prior notice.

Light source in this product is replaceable only by qualified engineers.

Takk for at du kjøpte ny Logik Mikrobølge.

Vi anbefaler at du tar deg tid til å lese gjennom hele bruksanvisningen så du blir fortrolig med alle funksjonene. Veiledningen gir deg også mange tips og råd for å løse eventuelle problemer.

Les alle sikkerhetsanvisningene nøye før bruk og behold bruksanvisningen for framtidig referanse.

Pakke Opp

Fjern all emballasje fra enheten. Ta vare på emballasjen. Ta hensyn til lokale forskrifter om avfallshåndtering hvis du må kaste den.

Følgende elementer er vedlagt:

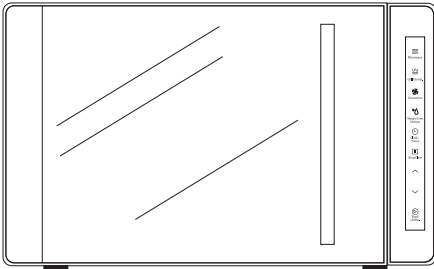

Hovedenheten

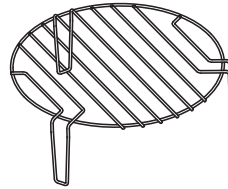

Grillrist
(For bruk under grilling, varmluft, kombinasjon- eller automatisk tilberedning.)

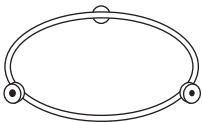

Dreieplatestøtte



Glassdreieplate

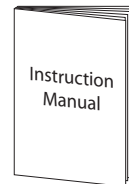

Instruksjonsmanual

Klargjøring

NO

Denne mikrobølgeovnen er kun beregnet på hjemmebruk. Må ikke brukes til kommersiell catering.

1. Etter å ha pakket ut mikrobølgeovnen, må du kontrollere at den ikke er blitt skadet mens den var i esken. Kontroller at det ikke er noen bulker og at døren lukkes ordentlig. En skadet mikrobølgeovn kan la mikrobølgeenergi unnslippe. Kontroller at du har tatt all emballasjen ut fra innsiden av mikrobølgeovnen.
Kast plastemballasjen eller posene på en forsvarlig måte, og oppbevar dem utilgjengelig for barn.
2. Sett mikrobølgeovnen på en flat, stabil overflate unna varmekilder, som radiatorer og åpen ild, og unna kalde områder. Overflaten må være minst 85 cm over gulvet. Sett mikrobølgeovnen mot en vegg og la det være et mellomrom på 20 cm rundt hele apparatet og 30 cm over slik at varmluft kan slippe ut av luftehullene under tilberedning. Denne mikrobølgeovnen er ikke konstruert for innbygging. Ikke blokker åpninger for inntak og utslipp av luft, fordi dette kan skade enheten.
3. Sett mikrobølgeovnens støpsel inn i en standard stikkontakt (nominelt 230 V, 13 A). Unngå å bruke en kontakt der en forgrening eller annet utstyr også er tilkoblet. Ikke bruk en forgreningskontakt.
4. Sett dreieplatestøtten inn i mikrobølgeovnen og sett glassdreieplaten oppå støtten. Dreieplatestøtten er utformet for å sitte stødig på spindelen. Du må alltid bruke dreieplaten og støtten når du bruker mikrobølgeovnen.
5. For å beskytte arbeidsflaten anbefaler vi at du limer sklisikre møbelknotter (ikke vedlagt) under mikrobølgeovnen.

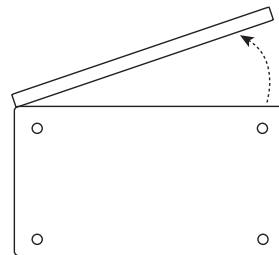
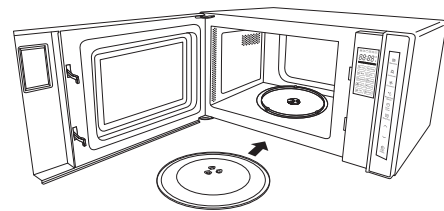
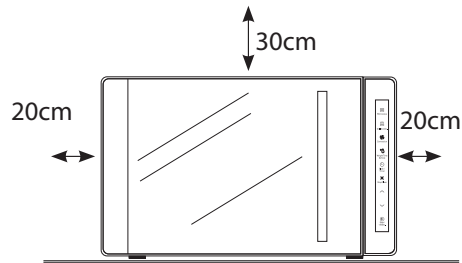

Sett fra undersiden



- Fjern dreieplaten og dreieplatestøtten før du snur mikrobølgeovnen opp ned.
- Ikke fjern enhetens føtter.

Introduksjon Til Mikrobølgekoking

NO

Husk alltid de grunnleggende sikkerhetsreglene som gjelder når du bruker kokeutstyr og håndterer varm mat.

Denne siden gir deg noen grunnleggende retningslinjer for matlaging med mikrobølger. Hvis du ikke er kjent med hvordan du bruker en mikrobølgeovn, finner du mer informasjon på baksiden av bruksanvisningen.



Tilberedning med en mikrobølgeovn er mye raskere enn tradisjonell tilberedning. Mens du sørger at maten blir gjennomkokt, må du også være forsiktig så den ikke blir overkokt. Maten kan ta fyr hvis det brukes en overdreven koketid.

Tilberede Mat Med Mikrobølgeovn

- Mikrobølgeenergi kan varme opp ujevnt, så det er svært viktig at du rører i maten for å fordele varmen. Rør alltid rundt utenfra og innover.
- Hvis du tilbereder flere separate matvarer samtidig, som bakte poteter eller småkaker, legg dem jevnt utover dreieplaten slik at de blir jevnt kokt. Du må aldri stable mat i mikrobølgeovnen.
- Snu større matbiter, som kjøttstykker av storfe og fjærkre, under tilberedningen, slik at varmen fordeles jevnt på over- og undersiden. Det anbefales også at du snur biter med kjøtt eller fjærkre, spesielt hvis ben ikke har blitt fjernet.



Hvis du ikke er sikker på hvor lenge maten skal tilberedes, bør du starte med laveste anbefalte tid og legge til mer tid hvis nødvendig. Vanninnholdet i matvarene kan variere. Sørg for at maten er helt gjennomkokt før servering.

- Kjøtt og fjærkre som stekes i 15 minutter eller mer, brunes noe i sitt eget fett. Hvis tilberedningstiden er kortere enn dette, kan du pensle med en saus for bruning for å gi maten en appetittvekkende farge.
- En stripe av aluminiumsfolie kan brukes til å dekke tynnere biter med mat for å hindre at de overkokes før de tykkere delene av maten har blitt kokt. Vær sparsom med aluminiumsfolien og pakk den forsiktig rundt maten eller beholderen slik at det ikke kommer i kontakt med insiden av mikrobølgeovnen, da dette kan føre til gnister.
- Mikrobølgeovner koker mat med mikrobølgeenergi, som er tilsvarende naturlig forekommende radiobølger. Normalt vil disse elektromagnetiske bølgene tape energi ettersom de forsvinner ut i atmosfæren, men i en mikrobølgeovn konsentreres de og varmer opp maten.
- Mikrobølgeenergien kan ikke trenge gjennom metall – så den kan ikke slippe ut fra mikrobølgeovnen – men den kan trenge gjennom materialer som glass, porselen, plast og papir. Disse materialene brukes til å lage mikrobølgesikkert tilberedningsutstyr.
- Mikrobølgesikkert tilberedningsutstyr blir likevel varmt etter hvert som maten det inneholder varmes opp.
- Mikrobølgene fokuserer på fuktigheten i maten og skaper mange små vibrasjoner. Vibrasjonene er så sterke at fuktigheten – og dermed maten – varmes opp.

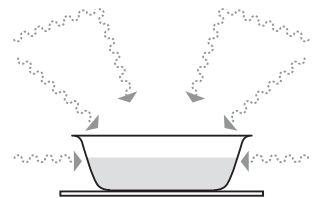

Kontrollere Redskaper For Tilberedning

De fleste redskaper som tåler varme og ikke inneholder metall, er trygge for bruk i mikrobølgeovnen. Redskap laget av plast eller glass er ofte merket med «mikrobølgesikkert» eller lignende.



Hvis du ikke er sikker og/eller redskapet ikke er merket mikrobølgesikkert, må du IKKE bruke det i mikrobølgeovnen.

Hva slags redskap du kan bruke er nærmere beskrevet i avsnittet «Materialer som kan brukes i mikrobølgeovnen».



- Bruk aldri utstyr laget av metall, unntatt aluminiumsfolie, i mikrobølgeovnen.
- Mikrobølgene kan ikke gå gjennom metallet, så de reflekteres og danner gnister mellom metallet og innsiden av ovnen.
- Stopp mikrobølgeovnen straks hvis noe utstyr forårsaker gnister.
- Husk at noe steintøy har metalldekor rundt kanten. Selv denne dekoren kan forårsake gnister.
- Bruk aldri glass som er ripet, skadet eller sprukket i en mikrobølgeovn. Skadet glass kan eksplodere.

Bruke Aluminiumsfolie I Mikrobølgeovnen

Det er trygt å bruke aluminiumsfolie i mikrobølgeovnen så lenge du følger disse sikkerhetsretningslinjene.

I likhet med annet metall, kan ikke mikrobølgeenergi trenge gjennom aluminiumsfolie. Du må imidlertid holde folien unna veggene på innsiden av mikrobølgeovnen for å unngå gnister og skade på ovnen.

Bruk av aluminiumsfolie er en god måte å dekke til deler av maten som du ikke ønsker skal koke like raskt som andre – kanskje for mindre stykker som ellers ville ha blitt overkocht.

Legg aluminiumsfolien over området du ønsker å skjerme og sørg for at aluminiumsfolien ikke berører veggene på innsiden av mikrobølgeovnen når dreieplaten roterer. Bruk bare ett stykke aluminiumsfolie av gangen, slik at det ikke oppstår gnister mellom separate stykker.

Følg disse retningslinjene når du bruker aluminiumsfolie i mikrobølgeovnen:

- Fjern aluminiumsfolielokk fra beholdere før du setter dem i mikrobølgeovnen. Noen lokk er laget av kartong trukket med aluminiumsfolie – slike lokk må også fjernes. Bruk om mulig et mikrobølgesikkert, gjennomsiktig lokk.
- Rør maten under tilberedningen dersom beholderen har lokk eller er dekket av film.
- Bruk alltid glassdreieplaten.
- Bruk grunne beholdere med stort overflateområde. Ikke bruk beholdere som er dypere enn 3,5 cm.
- Bruk grytekluter når du håndterer aluminiumsfolie.
- Ikke dekk maten helt med aluminiumsfolie. Mikrobølgene kan ikke gå gjennom aluminiumsfolien, så maten kokes ikke.
- Ikke la aluminiumsfolien berøre veggene inne i mikrobølgeovnen.
- Ikke bruk mer enn ett stykke aluminiumsfolie i mikrobølgeovnen samtidig.

Materialer Som Kan Brukes I Mikrobølgeovnen

NO

Utstyr	Merknader
Bruningselement	Følg produsentens anvisninger. Bunnen av bruningselementet må være minst 5 mm over dreieplaten. Feil bruk kan få dreieplaten til å sprekke.
Middagsservise	Kun mikrobølgesikkert. Følg produsentens anvisninger. Ikke bruk servise med sprekker eller hakk.
Glasskrukker	Fjern alltid lokket. Brukes bare til å varme opp mat. Glasskrukker tåler som regel ikke varme og kan sprekke.
Glasstøy	Kun varmefast glasstøy for bruk i ovn. Pass på at det ikke er noe metalldekor. Ikke bruk servise med sprekker eller hakk.
Kokeposer for ovn	Følg produsentens anvisninger. Ikke lukk med metalltråd. Stikk hull for å la dampen slippe ut.
Papirtallerkener og -kopper	Brukes kun for kortvarig tilberedning/oppvarming. Ikke la ovnen være uten tilsyn mens den tilbereder.
Tørkepapir	Brukes til å dekke mat under oppvarming og for å absorbere fett. Kun for kortvarig tilberedning under tilsyn.
Stekepapir	Brukes som dekke for å unngå sprut eller som omslag ved dampkoking.
Plast	Kun mikrobølgesikkert. Følg produsentens anvisninger. Utstyr bør være merket «mikrobølgesikkert» eller lignende. Enkelte plastbeholdere blir myke når innholdet blir varmt. Kokeposer og forseglede plastposer må snittes, perforeres eller ventileres som anvist på pakningen.
Plastomslag	Kun mikrobølgesikkert. Brukes til å dekke mat under tilberedning for å holde på fuktighet. Ikke la plastomslag komme i berøring med mat.
Termometre	Kun mikrobølgesikkert (kjøtt- og konfekttermometre).
Matpapir	Brukes som dekke for å unngå sprut og holde på fuktighet.

Damp

Når du lager mat i en mikrobølgeovn, dannes det damp etter hvert som vannet i maten varmes opp og fordamper.

Dampen som dannes under mikrobølgekokingen, er helt trygg. Den må slippe ut av mikrobølgeovnen for å forhindre at det bygges opp trykk inne i ovnen. Dette gjøres gjennom ventilene på baksiden av mikrobølgeovnen og rundt døren.

Kondens

Etter hvert som dampen kjøles av, kan den kondenseres i små pytter inne i mikrobølgeovnen og på arbeidsflaten under døren og ventilene. Tørk alltid av mikrobølgeovnen etter at du har laget mat med stort vanninnhold.

Mikrobølgeovnen er konstruert for å la damp slippe ut gjennom ventilene og rundt døren uten utslipp av mikrobølgeenergi. Det er ingen fare for at det slipper ut mikrobølgeenergi sammen med dampen.

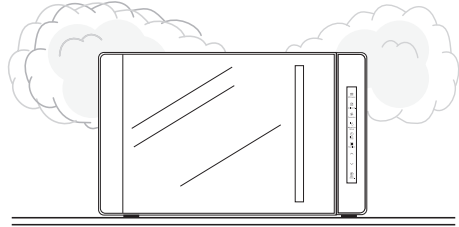

Produktoversikt

NO

Hovedenheten

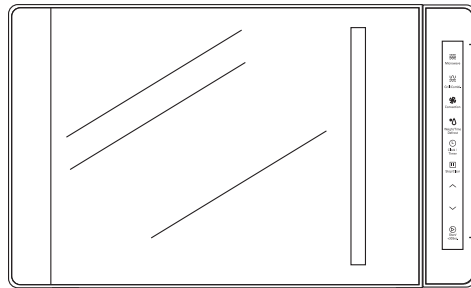

Kontrollpanel

Kontrollpanel

LED-skjerm
Viser klokken, koketiden og innstillingen



Stopp/fjern-knapp

Bruk denne knappen til å stoppe tilberedningen og tømme kokeinnstillingene.

^/∨-knappene

Bruk disse knappene til å stille inn tid og matvekt og til å velge automenyprogrammene..

Start/+30sek/bekreft-knapp

Bruk denne knappen til å utføre en hurtigstartkoking på 30 sekunder, øke koketiden med 30 sekunder. Bruk denne knappen også til å starte tilberedningen og starte den på nytt.

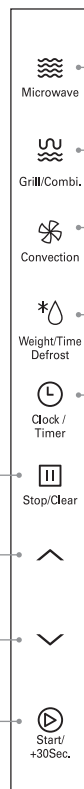

Start/+30sek/bekreft-knapp

Bruk denne knappen til å utføre en hurtigstartkoking på 30 sekunder, øke koketiden med 30 sekunder. Bruk denne knappen også til å starte tilberedningen og starte den på nytt.

Grill/kombi-knapp

Bruk denne knappen til å velge grilling eller kombinasjonen grilling og mikrobølgekoking.

Konveksjon-knapp

Bruk denne knappen til å velge mikrobølgefunksjon.

Tine vekt/tid-knapp

Bruk denne knappen til å tine maten etter vekt eller tid.

Klokke/kjøkkenuret-knapp

Bruk denne knappen til å stille inn klokken og forhåndstille koketiden.

Kontrollere Mikrobølgeovnen





Kontroller mikrobølgeovnen etter utpakking.

NO

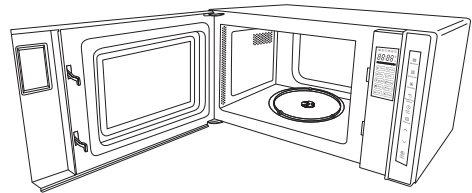

For din egen sikkerhet stopper mikrobølgeovnen hvis døren åpnes under tilberedning. Lukk døren og trykk på  (1)-knappen for å fortsette tilberedningen.



1. Trekk i håndtaket for å åpne døren.
2. Sett en kopp vann på glassdreieplaten. Kontroller at koppen er mikrobølgesikker (den må ikke ha noe metalldekor).
3. Lukk døren.
4. Trykk på  (1) for å tømme eventuelle innstillinger som allerede er gjort.
5. Trykk på  (2)-knappen for å starte en enkel 30-sekunders mikrobølgekoking som lar deg sjekke hvordan mikrobølgeovnen fungerer.
6. Når tilberedningen er ferdig, skal vannet være varmt (vær forsiktig når du tar koppen ut av mikrobølgeovnen).
7. Trykk på  (1)-knappen for å stoppe kokingen, og trykk på  (1)-knappen igjen for å tømme eventuelle innstillinger.

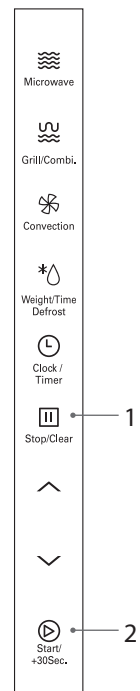







Klokkeinnstilling

NO

Når mikrobølgeovnen tilkobles strømuttaket, viser LED-skjermen «0:00» og ovnen avgir et enkelt lydssignal. Sørg for at klokken er stilt før bruk.

Følg trinnene nedenfor for å stille klokken.

1. Trykk på  (1)-knappen, så blinker timesifrene. Samtidig piper apparatet.
2. Trykk på / (2)-knappene for å justere timesifrene. Angitt tid må være i intervallet 0–23.
3. Trykk på  (1)-knappen, så blinker minutsifrene. Samtidig piper apparatet.
4. Trykk på / (2)-knappene for å justere minutsifrene. Angitt tid må være i intervallet 0–59.
5. Trykk på  (1)-knappen for å fullføre klokkeinnstilling n. Samtidig piper apparatet. “:” begynner å blinke og klokkesifrene tennes.



- Dette er en 24-timers klokke. Når mikrobølgeovnen tilkobles strømuttaket for første gang eller når strømmen kommer tilbake etter et brudd, viser LED-skjermen «0:00». Følg de 5 trinnene ovenfor for å stille inn klokken på nytt.
- Hvis  (3)-knappen trykkes under klokkeinnstillingen eller det ikke utføres en handling i løpet av 1 minutt, går mikrobølgeovnen automatisk tilbake til forrige tilstand.
- Hvis klokken må tilbakestilles, gjentar du trinnene 1 til 5.
- For å se gjeldende klokkeslett mens mikrobølgeovnen er i gang, trykk på  (1) -knappen.

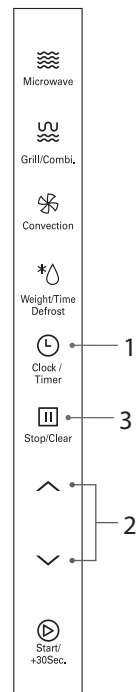



Kjøkkenur

NO



Når kjøkkenuret er i gang, kan ikke andre funksjoner brukes.

Denne funksjonen lar deg bruke mikrobølgeovnen som en tidtaker, når mikrobølgeovnen ikke er i bruk.



Still **kjøkkenuret** ved å følge trinnene nedenfor.

1. Trykk på  (1)-knappen to ganger. LED-skjermen viser «00:00». LED-skjermen blinker **ikke**.
2. Trykk på  /  (2)-knappene for å stille kjøkkenuret. Angitt tid må være i intervallet 5 sek – 95 min.

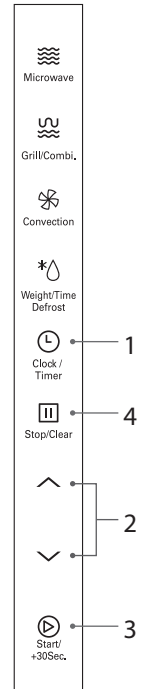
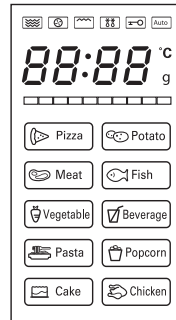

- **Kjøkkenuret** er ikke klokken, det er en tidtaker.
- Hvis klokken er stilt, vil LED-skjermen vise gjeldende tid.
- Tidsinnstillingen varierer fra 0:05 til 95:00. Hvert trykk på  /  -knappene legger til eller trekker fra en viss tid som følger:
 - 0–1 min: 5 sekunder
 - 1–5 min: 10 sekunder
 - 5–10 min: 30 sekunder
 - 10–30 min: 1 minutt
 - 30–95 min: 5 minutter





3. Trykk på  (+30Sec) (3)-knappen for å bekrefte innstillingen.
4. Så snart den angitte tiden er forløpt, avgir mikrobølgeovnen en lydalarm 5 ganger og går tilbake til normal status.
5. Trykk på  (4)-knappen for å oppheve kjøkkenuret.

Aktivere Barnesikringen

NO

Denne funksjonen hindrer bruk av mikrobølgeovnen ved å låse kontrollpanelet til du opphever låsen.

Følg trinnene nedenfor for å aktivere barnesikringen.

1. Mens mikrobølgeovnen **ikke** er i bruk, trykk på  (1)-knappen i 3 sekunder til en tone lyder.  lyser for å vise at mikrobølgeovnen har aktivert barnesikringen. LED-skjermen viser gjeldende tid eller «0:00».
2. Barnesikringen deaktiveres ved igjen å trykke på  (1)-knappen i 3 sekunder til en tone lyder. Barnesikringsindikatoren forsvinner fra LED-skjermen for å indikere at mikrobølgeovnen har opphevet barnesikringen.

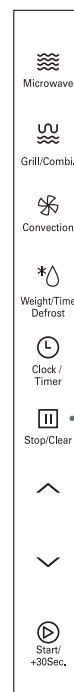







Mikrobølgekoking

NO

Ved enkel **Mikrobølgekoking**, følg trinnene nedenfor.

Hvis du for eksempel vil tilberede med 80 % mikrobølgeeffekt i 20 minutter.

1. Trykk på  (1)-knappen én gang, så viser LED-skjermen «P100». Trykk på  (1)-knappen gjentatte ganger til LED-skjermen viser «P80».
2. Trykk på  (2)-knappen for å bekrefte mikrobølgeeffektnivået.
3. Trykk på  (3)-knappene for å justere koketiden. Angitt tid må være i intervallet 5 sek - 95 min.
4. Trykk på  (2)-knappen for å bekrefte og starte kokingen.
5. Trykk på  (4)-knappen for å stoppe kokingen, og trykk på  (4)-knappen igjen for å tømme eventuelle innstillinger.

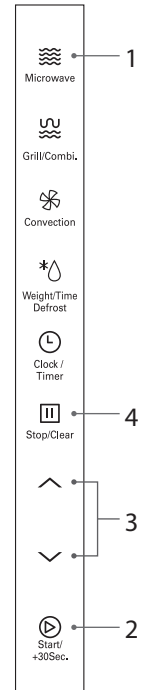

- Stopp mikrobølgeovnen før du tar ut mat.
- Hvis du bruker mikrobølgeovnen uten innlagt mat, kan magnetronen bli overopphetet og skadet.
- Det er langt raskere å tilberede mat med en mikrobølgeovn enn på vanlig måte. Mens du sørger at maten blir gjennomkokt, må du også være forsiktig så den ikke blir overkokt.

Bruke Mikrobølge-Knappen

Trykk Nr.	LED-skjerm	Mikrobølgeeffekt
1	P100	100%
2	P80	80%
3	P50	50%
4	P30	30%
5	P10	10%

Trykk på -knappene for å stille kjøkkenuret.

Periode	Inkrement
0 - 1 min.	5 sekunder
1 - 5 min.	10 sekunder
5 - 10 min.	30 sekunder
10 - 30 min.	1 minutt
30 - 95 min.	5 minutter







Grilling

NO

Ved **Grilling**, følg trinnene under.



Vi anbefaler at du bruker den vedlagte grillristen. Sett maten på grillristen og sett den deretter oppå glassdreieplaten.

1. Trykk på  (1)-knappen én gang, så viser LED-skjermen «G-1».
2. Trykk på  (2)-knappen for å bekrefte grillingsinnstillingen.
3. Trykk på  (3)-knappene for å justere koketiden. Angitt tid må være i intervallet 5 sek - 95 min.
4. Trykk på  (2)-knappen for å bekrefte og starte kokingen.
5. Trykk på  (4)-knappen for å stoppe kokingen, og trykk på  (4)-knappen igjen for å tømme eventuelle innstillinger.



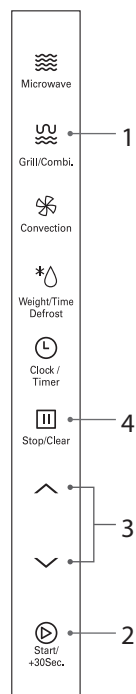

For at maten skal bli best mulig grillet, må du snu den av og til. Når halve grilltiden har passert, avgir ovnen en lyd to ganger for å minne deg på at du må snu maten. Etter at du har snudd maten, må du trykke på  (2) -knappen for å fortsette. Hvis du ikke foretar deg noe, fortsette ovnen å koke uten pause.





Kombinasjonskoking





NO

Ved **kombinasjonskoking**, følg trinnene nedenfor.

1. Trykk på  (1)-knappen to ganger, så viser LED-skjermen «C-1». Trykk på  (1)-knappen tre ganger, så viser LED-skjermen «C-2» og så videre.



Du kan alternativt trykke på  (1)-knappen én gang og deretter trykke på  (3) -knappene til LED-skjermen viser «C-1», «C-2», «C-3» eller «C-4».

2. Trykk på  (2)-knappen for å bekrefte kokeinnstillingen.
3. Trykk på  (3)-knappene for å justere koketiden. Angitt tid må være i intervallet 5 sek - 95 min.
4. Trykk på  (2)-knappen for å bekrefte og starte kokingen.
5. Trykk på  (4)-knappen for å stoppe kokingen, og trykk på  (4)-knappen igjen for å tømme eventuelle innstillinger.

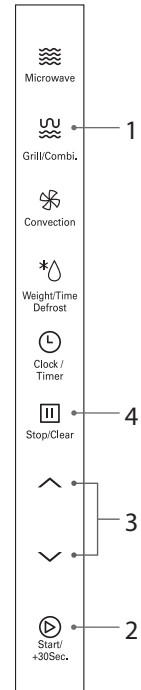

bruke Grill/kombi-knappen

trykk nr.	LED-skjerm	mikrobølgeovn	grill	konveksjon
1	G-1	-	✓	-
2	C-1	✓	-	✓
3	C-2	✓	✓	-
4	C-3	-	✓	✓
5	C-4	✓	✓	✓

Konveksjonskoking (med Forvarming)



NO

Konveksjonskoking lar deg tilberede maten akkurat som i en vanlig stekeovn





Vi anbefaler at du bruker den vedlagte grillristen. Sett maten på grillristen og sett den deretter opp på glassdreieplaten.



Det anbefales at du forvarmer mikrobølgeovnen til passende temperatur før du legger maten i ovnen. Mikrobølgeeffekt brukes ikke.

1. Trykk på  (1)-knappen én gang, så blinker LED-skjermen «100°C».
2. Trykk på  (1)-knappen gjentatte ganger til LED-skjermen viser foretrukket temperaturinnstilling. Temperaturen øker med 10 °C for hvert trykk på knappen. Temperaturintervallet er fra 100°C til 190 °C.



Du kan alternativt trykke på  (1)-knappen én gang og deretter trykke på  (3)-knappene for å endre temperaturinnstillingen.





3. Trykk på  (2)-knappen for å bekrefte temperaturinnstillingen.
4. Trykk på  (2)-knappen igjen for å starte forvarmingen. Straks forvarmetemperaturen er nådd, lyder mikrobølgeovnen to ganger og viser forvarmetemperaturen blinkende på LED-skjermen som en påminnelse.
5. Sett maten i mikrobølgeovnen og lukk døren. Trykk på  (3)-knappene for å justere koketiden. Maksimal tidsinnstilling er 95 minutter.



Dette apparatet blir varmt under bruk. Vis omtanke og unngå berøring med varme overflater, som f.eks. glassdreieplaten. Hold barn unna.

- Tilberedningstiden kan ikke angis før forvarmetemperaturen er nådd. Døren må være åpen for å kunne angi koketiden.
- Tilberedningstiden må angis innen 5 minutter, ellers stopper mikrobølgeovnen forvarmingen, avgir et lydsignal 5 ganger og gjenopptar den originale visningen.
- Du kan kontrollere konveksjonstemperaturen under tilberedningen ved å trykke på  (1)-knappen.

6. Trykk på  (2)-knappen for å bekrefte og starte kokingen.
7. Trykk på  (4)-knappen for å stoppe kokingen, og trykk på  (4)-knappen igjen for å tømme eventuelle innstillinger.

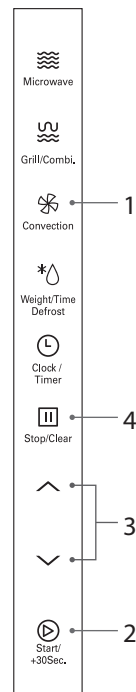

Konveksjonskoking (uten Forvarming)



Ved **konveksjonskoking** uten forvarming, følg trinnene nedenfor.

NO









Vi anbefaler at du bruker den vedlagte grillristen. Sett maten på grillristen og sett den deretter opp på glassdreieplaten.

For eksempel: Hvis du vil koke maten i 15 minutter ved 180 °C.

1. Trykk på  (1)-knappen én gang, så blinker LED-skjermen «100°C»
2. Trykk på  (1)-knappen gjentatte ganger til LED-skjermen viser «180°C». Temperaturen øker med 10 °C for hvert trykk på knappen. Temperaturintervallet er fra 100°C til 190 °C.



Du kan alternativt trykke på  (1)-knappen én gang og deretter trykke på  (3)-knappene for å endre temperaturinnstillingen.

3. Trykk på  (2)-knappen for å bekrefte temperaturinnstillingen.
4. Sett maten i mikrobølgeovnen og lukk døren. Trykk på  (3)-knappene for å justere koketiden til 15:00. Du kan øke koketiden opptil 95 minutter.
5. Trykk på  (2)-knappen for å bekrefte og starte kokingen.
6. Trykk på  (4)-knappen for å stoppe kokingen, og trykk på  (4)-knappen igjen for å tømme eventuelle innstillinger.



LED-skjermen viser det gjeldende temperaturtrinnet under kjøkkenuret.

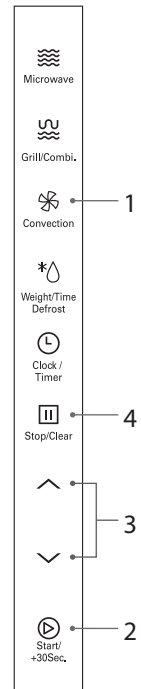

Automatisk Tilberedning

NO

Med denne funksjonen kan du tilberede mat basert på kategori og vekt. Velg matvarens kategori og vekt. Les hurtigreferansen til koketid og vekt i auto-kokemeny-tabellen. For instance: If you want to cook 300g of fish using the auto menu programme. Please follow the steps below.

Auto-Kokemeny

Mens enheten ikke er i bruk:

1. Trykk på \wedge/\vee (1)-knappene for å velge det nødvendige automenyprogrammet. LED-skjermen viser "A1" til "A10".
2. Trykk på \odot_{+30Sec} (2)-knappen for å bekrefte.
3. Trykk på \wedge/\vee (1)-knappene for å velge vekten i det aktuelle programmet.
4. Trykk på \odot_{+30Sec} (2)-knappen for å bekrefte og starte tilberedningen.

For eksempel: Hvis du vil koke 300 gram fisk med automenyprogrammet. Følg trinnene nedenfor:

1. Trykk på \wedge/\vee (1)-knappene for å velge automenyprogrammet for fisk. LED-skjermen viser "A4".
2. Trykk på \odot_{+30Sec} (2)-knappen for å bekrefte.
3. Trykk på \wedge/\vee (1)-knappene igjen for å velge vektalternativet for A4-programmet til LED-skjermen viser (300g).
4. Trykk på \odot_{+30Sec} (2)-knappen for å bekrefte og starte tilberedningen.



Kakebaking krever konveksjonsmodus. Så snart du har bekreftet kokeprogrammet, forvarmes enheten automatisk til 160 °C. I det mikrobølgeovnen når 160 °C, stopper den og avgir et lydsignal. Sett kaken inn i mikrobølgeovnen og trykk på \odot_{+30Sec} (2) for å begynne bakingen.

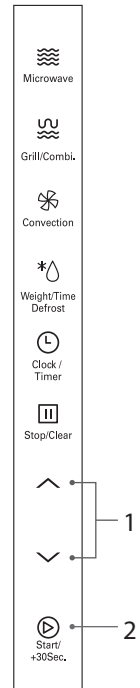

Auto-Kokemeny-Tabell

Meny	Vekt	Skjerm	Koketid	Kommentarer
A1 pizza	300g	300g	10'	Denne innstillingen er beregnet på oppvarming av ferdiglagde pizzaskiver (ikke frossenpizza). Det kan være nødvendig med ekstra koketid for tykkere pizzabiter.
	400g	400g	11'30"	
A2 potet* (minst 230 g per potet)	230g	230g	5'30"	Stikk hull på potetskallet før tilberedning for å oppnå best mulig resultat. Pakk poteten inn i aluminiumsfolie straks den er kokt og la den hvile i minst 5 minutter for å sikre at den blir gjennomkokt.
	460g	460g	9'	
	690g	690g	12'	
A3 kjøtt	200g	200g	2'40"	Kontroller at maten er gjennomkokt før servering. Det kan være nødvendig med ekstra koketid for tykkere biter.
	300g	300g	4'20"	
	400g	400g	5'30"	
	500g	500g	6'30"	
A4 fisk	200g	200g	3'30"	Kontroller at maten er gjennomkokt før servering. Det kan være nødvendig med ekstra koketid for tykkere fiskebiter.
	300g	300g	4'30"	
	400g	400g	5'30"	
	500g	500g	6'30"	
A5 grønnsaker	200g	200g	3'	Bruk bare passende beholdere og pakkefilm som tåler mikrobølger i denne ovnen. Sjekk regelmessig og pass på at vannet ikke koker over.
	300g	300g	4'	
	400g	400g	5'	
	500g	500g	6'	
A6 drikke	1 cup	1	1'50"	Bruk bare passende beholdere og pakkefilm som tåler mikrobølger i denne ovnen. Perforer filmen med en gaffel før tilberedning.
	2 cups	2	3'	
	3 cups	3	4'30"	
A7 pasta	50g	50g	18'	Bruk bare passende beholdere og pakkefilm som tåler mikrobølger i denne ovnen. Sjekk tilberedningen regelmessig og pass på at vannet ikke koker over.
	100g	100g	21'	
	150g	150g	24'	
A8 popkorn	50g	50g	1'25"	Bruk bare passende beholdere og pakkefilm som tåler mikrobølger i denne ovnen.
	100g	100g	2'15"	
A9 kake	475g	475g	7'00"	Vi anbefaler å bruke en kakemiks for å få best resultat. Bruk en kakeform som ikke er større enn 20 cm og la først mikrobølgeovnen bli automatisk forvarmet til 160 °C. Du får, etter vår erfaring, bedre resultat ved å sette kakeformen på glassdreieplaten enn på en grillrist. Se etter kaken med jevne mellomrom.
A10 kylling	750g	750g	35'	Kontroller at maten er gjennomkokt før servering. Det kan være nødvendig med ekstra koketid for tykkere kyllingbiter. Vi anbefaler at du bruker den vedlagte grillristen.
	1000g	1000g	40'	
	1250g	1250g	45'	

* Ved automatisk tilberedning av en potet, anbefales det at den veier minst 230 g.







Merk: Vanninnholdet i poteter varierer med alder, sort, vekt osv.

Tining

NO

Med denne funksjonen kan du tine opp frossen mat ved ganske enkelt å angi vekten eller tiden.

Tining Etter Vekt





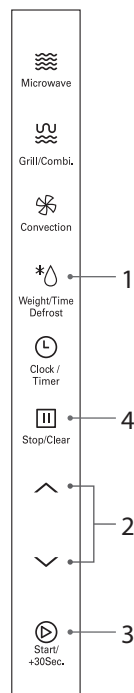

1. Trykk på * (1)-knappen én gang, så viser LED-skjermen «dEF1».
2. Trykk på / (2)-knappene for å justere vekten på maten.
3. Trykk på  (3)-knappen for å starte tiningen. Når halve tinetiden har passert, avgir enheten en lyd for å minne deg om å snu maten. Hvis intet gjøres, avgir enheten en lyd og returnerer til ventemodus.
4. Trykk på  (4)-knappen for å stoppe optiningen, og trykk på  (4)-knappen igjen for å tømme eventuelle innstillinger.





Hvis  (4) trykkes én gang og pausen varer i over 5 minutter, opphever enheten innstillingen og returnerer til ventemodus automatisk.



Tining Etter Tid

1. Trykk på * (1)-knappen to ganger, så viser LED-skjermen «dEF2»
2. Trykk på / (2)-knappene for å stille inn tinetiden. Angitt tid må være i intervallet 0–95 minutter.
3. Trykk på  (3)-knappen for å starte tiningen.
4. Trykk på  (4)-knappen for å stoppe optiningen, og trykk på  (4)-knappen igjen for å tømme eventuelle innstillinger.





- Store biter kan være frosne i midten. Derfor bør du, for å sikre jevn tining, vende dem fra tid til annen og dele dem opp i mindre biter i løpet av optiningen.
- Du må trykke på  (4)-knappen én gang for å stoppe tiningsprogrammet midlertidig og åpne døren. Etter at du har snudd maten, må du trykke på  (3)-knappen for å starte tiningen på nytt.
- Legg stek med fettsiden ned og helt fjærkre med brystsidene ned.
- Hell ut væske som dannes under optiningen. Denne væsken kan bli varm og koke maten.

Hurtigstartstilberedning



NO

Med denne funksjonen kan du raskt tilberede maten i 30 sekunder med 100 % mikrobølgeeffekt. Påse at enheten er i ventemodus, og følg trinnene nedenfor.

1. Trykk på  (1)-knappen for å starte hurtigkokingen. Trykk på  (1)-knappen igjen for å legge til ytterligere 30 sekunder. Du kan øke koketiden opptil 95 minutter.



Hvert trykk på  (1) øker koketiden med 30 sekunder.

2. Trykk på  (2)-knappen for å stoppe kokingen, og trykk på  (2)-knappen igjen for å tømme eventuelle innstillinger.



Denne funksjonen kan brukes under tilberedning med mikrobølgekoking, grilling, konveksjonskoking og vekt/tid, tining.

Denne funksjonen kan ikke brukes under tilberedning med vekt/tid, tining, automenykoking og flertrinnskoking.

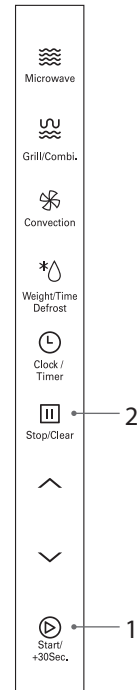

Undersøke Kokefunksjonen

NO

Med denne funksjonen kan du kontrollere og se de gjeldende kokeinnstillingene.

Slik Finnes Den Gjeldende Kokeinnstillingen

1. Trykk på  (1)-knappen én gang, så viser LED-skjermen ovnens gjeldende kokeeffekt mens mikrobølgekokingen pågår. Visningen varer i 3 sekunder før den originale visningen gjenopptas.

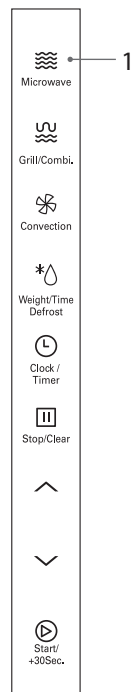

Rengjøre Mikrobølgeovnen

NO

Hvis du rengjør mikrobølgeovnen hver gang du har brukt den, er lettere å unngå gjenstridige flekker som kan være vanskelig å fjerne.

Trekk støpslet ut av stikkontakten og vent til mikrobølgeovnen er helt avkjølt før rengjøring.

Bølgelederdekslet sitter på den høyre veggen i hulrommet. Maten tilberedes ved at mikrobølger passerer gjennom dette dekslet. Det er viktig at dette bølgelederdekslet holdes rent til enhver tid. Stryk det med et mildt vaskemiddel og vann og la det tørke.

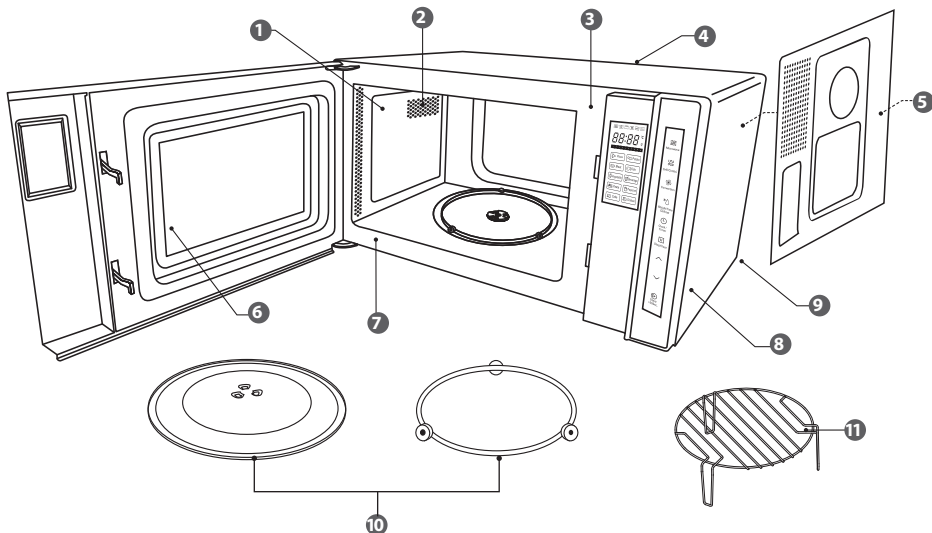

- 1 Veggene i mikrobølgeovnen har et spesielt belegg som forenkler rengjøring. Bruk en myk, fuktig klut til å fjerne sprut eller et papirhåndkle til å tørke opp søl. Fjern fett med en fuktig klut og litt vaskemiddel. Tørk grundig. Dersom fett får anledning til å samle seg, kan det begynne å ryke og til og med brenne.
- 2 Sørg for å holde luftehullene rene.
- 3 Hold forsiden av mikrobølgeovnen ren, slik at døren kan lukkes ordentlig.
- 4 Vær forsiktig så det ikke kommer vann inn i luftehullene.
- 5 Ikke fjern bølgelederdekslet: Det er viktig å holde dekslet like rent som innsiden av mikrobølgeovnen forøvrig. Dersom fett får anledning til å samle seg, kan det begynne å ryke og til og med brenne.
- 6 Hold innsiden av døren ren med en fuktig klut. Bruk varmt såpevann på gjenstridige flekker og tørk grundig. Innsiden av døren har et spesialbelegg og må ikke rengjøres med skureputer eller skuremidler.
- 7 Rengjør bak dørlisten.
- 8 Bruk varmt såpevann til å rengjøre mikrobølgeovnen utvendig. Ikke bruk skurende rengjøringsmidler, skureputer eller pulver som kan lage riper i overflaten.
- 9 Trekk støpslet ut av stikkontakten før du rengjør strømledningen og mikrobølgeovnen. Tørk av med en fuktig klut og la tørke før du setter inn støpslet igjen.
- 10 Glassdreieplaten kan behandles som enhver glass tallerken. Etter at du har brukt den i mer enn 15 minutter, må du la den kjøle seg ned før du bruker den igjen. Ikke vask glassdreieplaten i meget varmt vann, da dette kan føre til sprekkdannelser. Vask dreieplatestøtten i varmt vann. Sørg for at glassdreieplaten og dreieplatestøtten er tørre før du setter dem tilbake i mikrobølgeovnen.
- 11 Vask grillristen i varmt vann. Ikke bruk altfor varmt vann, da dette kan føre til at den forandrer form.



Ikke fjern noen fastmonterte deler fra innsiden av mikrobølgeovnen under rengjøring eller andre ganger.

Ofte Stilte Spørsmål

NO

Hvis du opplever et problem, er årsaken som regel bagatellmessig. Følgende spørsmål og svar kan oppklare saken.

Spørsmål	Svar
Hvorfor virker det som om maten ikke kokes?	Kontroller at: <ul style="list-style-type: none">• koketiden er blitt innstilt.• døren er lukket.• strømkursen ikke er overbelastet og har fått sikringen til å gå.
Hvorfor virker maten for lite eller for mye kokt?	Kontroller at: <ul style="list-style-type: none">• den riktige koketiden er blitt innstilt.• den riktige effektinnstillingen er blitt brukt.
Hvordan kan jeg forhindre at egg sprekker?	Når du baker eller posjerer egg i mikrobølgeovnen, kan eggeplommen noen ganger sprekke fordi det bygger seg opp damp inne i den. Du kan forhindre at egget sprekker ved å stikke hull på plommen med en tannstikker før koking. Du må aldri koke egg som fremdeles har skall.
Hvorfor er det så viktig å sørge for hviletid etter koking?	Mange matvarer bygger opp så mye varme under mikrobølgekokingen at de fortsetter å koke selv etter at de er blitt tatt ut av ovnen. La det oppvarmede produktet stå en kort stund til varmen har spredt seg og kokt produktet jevnt
Hvorfor tar det av og til lenger tid å tilberede mat i mikrobølgeovnen enn hva oppskriften sier?	Først må du kontrollere at mikrobølgeovnen er innstilt akkurat som det står i oppskriften. Koketider og effektinnstillinger er forslag til hjelp for å forhindre overkoking, men forskjeller i vekt, størrelse, form og temperatur ved start påvirker hvor lang tid det tar å koke maten – akkurat som i en konvensjonell ovn. Bruk sunt skjønn sammen med oppskriften for å kontrollere om maten er riktig kokt.
Hvorfor blir det kondens på innsiden av døren?	Kondens er helt normalt, spesielt når du koker mat med høyt vanninnhold, som for eksempel poteter.
Kan mikrobølgeenergien komme ut gjennom vinduet i døren?	Nei. Døren har en spesiell metallskjerm med hull som gjør det mulig å se inn, men som stopper mikrobølgeenergi fra å slippe ut.
Det kommer damp ut av dørkarmene og luftehullene. Kan mikrobølgeenergi også slippe ut?	Nei. Døren og luftehullene er nøye konstruert for å slippe ut damp under koking og holde mikrobølgeenergi inne. Hullene er for små til at mikrobølgene slipper ut.
Hva skjer hvis mikrobølgeovnen startes mens den er tom?	Mikrobølgeovnen blir skadet. Ikke start mikrobølgeovnen når den er tom. Det er en god idé å la det stå en kopp vann i mikrobølgeovnen, i tilfelle noen starter ovnen ved et uhell.
Hvorfor lyser ikke lampen i mikrobølgeovnen?	Åpne døren. Hvis lampen ikke tennes, har nok pæren røket. Ring til en kvalifisert tekniker – ikke prøv å skifte pære selv.
Det gnistrer inni mikrobølgeovnen når jeg bruker den. Er dette skadelig?	Ja. Sørg for at du ikke bruker metallredskap og at du ikke setter inn beholdere med metalldekor. Du må ikke bruke metall (med unntak av aluminiumsfolie) i mikrobølgeovnen når du tilbereder mat.

Lys er synlig gjennom luftehullene og døren. Betyr dette at mikrobølgeenergi kan slippe ut?	Nei. Det er normalt at lyset er synlig og ikke noe å bekymre seg om.
Hvorfor får jeg forstyrrelser på TV og radio når jeg bruker mikrobølgeovnen?	Mikrobølgeovner bruker radiobølger med egenskaper tilsvarende de som mottas av TV- og radioapparater. Du kan redusere forstyrrelsen ved å flytte mikrobølgeovnen lenger vekk fra TV- eller radioapparatet.

Spesifikasjoner

Modell	L23CB21E / L23CW21E / L23CS21E
Inngang	230V~ 50Hz
Mikrobølgeutgang	800W
Mikrobølgefrekvens	2450 MHz
Utvendige Mål (Høyde x Bredde x Dybde)	292.5 mm x 485 mm x 395.6 mm
Strømforbruk	
Mikrobølgeinngang	1300 W
Grillinngang	1200 W
Konveksjonsinngang	1200 W

Vi arbeider kontinuerlig med å forbedre produktene våre. Funksjoner og spesifikasjoner kan endres uten forvarsel.

Lyskilden i dette produktet kan kun byttes av kvalifisert fagperson.

Tack för att du köpt din nya Logik Mikrovågor.

Vi rekommenderar att du tar dig tid att läsa igenom denna bruksanvisning för att fullt ut förstå alla erbjudna funktioner. Det finns även en del råd och tips som hjälper dig att lösa problem.

Läs noga igenom alla säkerhetsinstruktioner före användning och behåll sedan den här bruksanvisningen för framtida bruk.

Uppackning

Avlägsna allt förpackningsmaterial. Behåll förpackningen. Om du gör dig av med den, gör så i enlighet med lokala regler.

Följande delar medföljer:

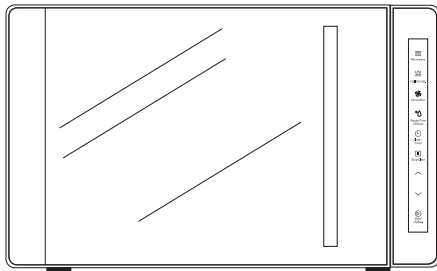

Huvudenheten

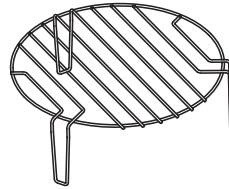

Grillställ
(För användning vid grillning, varmluft, kombination eller automatisk tillagning.)

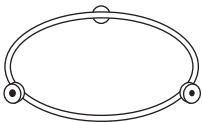

Vridbart stöd



Snurrande glastallrik

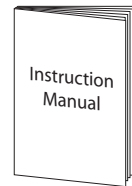

Instruktionsbok

Förberedelse

Den här mikrovågsugnen är endast avsedd för hemmabruk. Den får inte användas för kommersiellt bruk.

1. När ugnen packats upp, kontrollera att den inte skadats under tiden i kartongen. Se till att det inte finns några bucklor i ugnen och att luckan kan stängas ordentligt. En skadad mikrovågsugn kan göra att mikrovågsenergi läcker ut. Se till att du tagit ut allt förpackningsmaterial från ugnens insida. Kassera plastförpackningen/påsarna på ett säkert sätt och håll utom räckhåll för spädbarn och små barn.
2. Välj ut en plan, stadig arbetsyta för ugnen, utan närhet till värmekällor som t.ex. element eller kaminer och kalla platser. Ytan ska vara minst 85 cm över golvet. Placera baksidan av mikrovågsugnen mot en vägg och lämna 20 cm avstånd på båda sidorna av enheten, och 30 cm ovanför så att varmluften kan komma ut ur ventilerna under tillagningen. Mikrovågsugnen är inte avsedd för inbyggnad. Blockera inte några ventiler eller öppningar eftersom det kan skada enheten.
3. Anslut ugnen till ett vanligt hushållseluttag (230 volt, 13 amp märkspänning). Undvik att använda uttag där adapter och annan utrustning också anslutits. Använd inte en multiadapter.
4. Placera vridplattans stöd i ugnen och placera vridplattan av glas ovanpå stödet. Det vridbara stödet är utformat så att den skall sitta säkert på vridanordningen. Använd alltid den vridbara plattan och stödet när mikrovågsugnen används.
5. För att skydda din arbetsyta rekommenderar vi att du fäster några halkfria underlägg (medföljer inte) på undersidan av mikrovågsugnen.



- Ta bort glastallriken och ringen innan mikrovågsugnen vänds upp och ned.
- Ta inte bort fötterna från produkten.

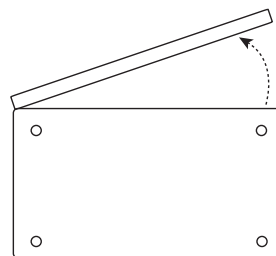
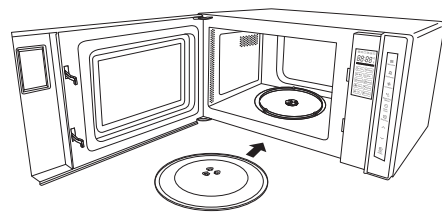
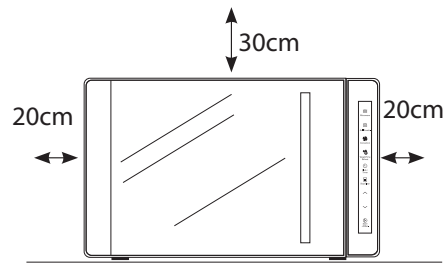

Vy undersida

Introduktion Till Matlagning I Mikrovågsugn

Kom alltid ihåg de grundläggande säkerhetsåtgärder som du vidtar vid matlagning med annan matlagingsutrustning eller hantering av varm mat.

Denna sida anger några grundläggande riktlinjer för tillagning i mikrovågsugn. Om du är ovan att använda mikrovågsugn finns det ytterligare information på baksidan av denna bruksanvisning.



Tillagning i en mikrovågsugn är mycket snabbare än konventionell matlagning, och samtidigt som du bör vara noga med att maten är helt genomlagad bör du vara noga med att inte överkoka maten. Mat kan ta eld om den får tillagas för länge.

Matlagning I En Mikrovågsugn

- Mikrovågsenergi kan värma upp ojämnt så det är viktigt att röra i maten för att fördela värmen. Rör alltid utifrån och inåt.
- Om du lagar ett antal olika maträtter samtidigt, t.ex. bakad potatis eller små kakor, placera dem jämnt på den vridbara plattan så att de tillagas jämnt. Lägg aldrig mat på hög i mikrovågsugnen.
- Vänd på större maträtter, t.ex. stekar och fågel, vid tillagning så att över- och undersidan tillagas jämnt. Det är också rekommenderat att vända på bitar av kött och fågel, framför allt bitar med ben i.



Om du är osäker på hur längden maten skall tillagas, börja med att tillaga på den lägsta rekommenderade tiden och lägg sedan till mer tid som så behövs. Fuktinnehållet i maten kan variera. Se till att maten är tillagad rakt igenom innan den serveras.

- Kött och fågel som tillagas i 15 minuter eller längre kommer att brynas lätt i sitt eget fett. Sådant som tillagas på kortare tid kan penslas med grillolja för att få en aptitretande färg.
- Remsor av aluminiumfolie kan användas för att täcka över de tunnare delarna av maten så att de inte överkokas innan de tjockare delarna har kokats tillräckligt. Använd aluminiumfolie sparsamt och slå det noggrant om maten eller behållaren så att det inte vidrör ugnens insida, vilket kan orsaka gnistor.
- Mikrovågsugnar tillagar med mikrovågsenergi som påminner om naturligt förekommande radiovågor. Normalt försvinner dessa "vågor" när de försvinner ut i luften, men i en mikrovågsugn koncentreras dem på mat och får den att hettas upp.
- Mikrovågsenergi kan inte passera genom metall - så den kan inte slippa ut ifrån ugnen -men den kan passera igenom material som glas, porslin och papper. Det är dessa som används för att tillverka mikrovågssäker tillagningsutrustning.
- Mikrovågssäker tillagningsutrustning värms dock också upp efterhand som maten värms upp.
- Mikrovågsenergin fokuseras på fuktigheten i maten och orsakar massor av små vibrationer. Vibrationerna blir så stora att fukten, inte maten, värms upp.

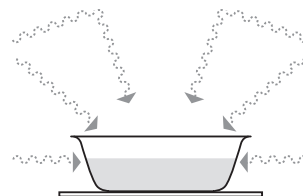

Kontrollera Matlagningsutrustningen

De flesta värmebeständiga matlagningsredskap som inte är av metall är säkra att använda i ugnen. Om de är tillverkade av plast eller glas märks dessa tillbehör med "mikrovågssäker" eller liknande.



Om du är osäker och/eller det inte finns någon markering för om redskapet är mikrovågssäkert, använd INTE det i mikrovågsugnen.

SE

För vilka typer av redskap som kan användas i mikrovågsugn se sektionen "Material som kan användas".



- Använd aldrig utrustning tillverkade av metall, förutom folie i din mikrovågsugn.
- Mikrovågsenergin kan inte passera genom metallen så den studsar tillbaka och gnistrar mot insidan av mikrovågsugnen.
- Stäng av mikrovågsugnen omedelbart om någon utrustning framkallar gnistor.
- Kom ihåg att visst porslin har en metallutsmyckning runt kanten. Även denna utsmyckning kan orsaka gnistor.
- Använd aldrig repat, sprucket eller skadat glas i en mikrovågsugn. Skadade glas kan explodera.

Använda Aluminiumfolie I Din Mikrovågsugn

Det är säkert att använda aluminiumfolie i mikrovågsugnen så länge nedanstående riktlinjer efterföljs.

Precis som med all annan metall kan inte mikrovågsenergi passera igenom aluminiumfolie, men förutsatt att aluminiumfolien inte kommer åt mikrovågsugnens innerväggar kommer det inte att orsaka gnistor och ingen skada kommer att göras på ugnen.

Aluminiumfolie är ett bra sätt att skydda de delar av maten som du inte vill skall tillagas lika snabbt som andra delar – kanske där maten är tunnare och annars skulle kokas för länge.

Placera aluminiumfolien över det område som ska täckas. Var noga med att se till att aluminiumfolien inte vidrör ugnens innerväggar när tallriken snurrar. Använd bara ett stycke aluminiumfolie åt gången så att inga gnistor uppstår mellan de olika foliestyckena.

Följ dessa riktlinjer när du använder aluminiumfolie i mikrovågsugnen:

- Ta bort folielock från behållare innan de används i mikrovågsugnen. Vissa lock är gjorda av kartong med foliebeläggning – de skall också tas bort. Om möjligt, använd ett genomskinligt mikrovågssäkert lock.
- Rör om i maten vid tillagning om behållaren har ett lock eller är övertäckt av en film.
- Använd alltid den snurrande glastallriken.
- Använd grunda behållare med stor yta. Använd inte behållare som är djupare än 3,5 cm (1,25 in.).
- Använd grytlappar/-vantar vid hantering av varmt aluminiumfolie.
- Täck inte över mat fullständigt med aluminiumfolie. Mikrovågsenergin kan inte passera igenom aluminiumfolien så maten kommer inte att tillagas.
- Låt inte aluminiumfolien vidröra insidan av ugnen.
- Använd inte mer än ett stycke aluminiumfolie åt gången.

Material Som Kan Användas I Mikrovågsugnen

SE

Redskap	Anmärkingar
Bryningsskål	Följ tillverkarens instruktioner. Botten på bryningsskålen måste vara minst 5 mm (3/16" in.) över glastallriken. Felaktig användning kan göra att glastallriken spricker.
Matporslin	Endast mikrovågssäker. Följ tillverkarens instruktioner. Använd inte sprucket eller kantstött porslin.
Glasburkar	Ta alltid bort locket. Värm endast maten tills den är precis varm. De flesta glasburkar är inte värmetåliga och kan gå sönder.
Glasvaror	Endast värmetåliga glasvaror. Se till att det inte finns någon metalldekor Använd inte sprucket eller kantstött porslin..
Ugnskokningspåse	Följ tillverkarens instruktioner. Stäng inte med metallförslutning. Gör skårar så ångan kan komma ut.
Papperstallrikar och koppar	Använd endast för snabb kokning/uppvärmning. Lämna inte ugnen utan övervakning under tillagning.
Pappershanddukar	Använd för att täcka över mat för uppvärmning och absorberande av fett. Använd under övervakning och endast för snabb tillagning.
Smörpapper	Använd som täckning för att förhindra skvättning eller som svepning för ångning.
Plast	Endast mikrovågssäker. Följ tillverkarens instruktioner. Ska vara märkt "Mikrovågssäker". Vissa plastbehållare mjuknar när maten på insidan blir het. "Tillagningspåsar" och tätt förslutna plastpåsar bör snittas, stickas hål i eller öppnas enligt direktiven på förpackningen.
Plastomslag	Endast mikrovågssäker. Använd för att täcka över maten under tillagningen för att behålla fukten. Låt inte plastomslaget vidröra maten.
Termometrar	Mikrovågssäkra enbart (kött- och godistermometrar).
Vaxpapper	Använd som lock för att förhindra stänk och bevara fuktighet.

Ånga

När man tillagar mat i mikrovågsugn, bildas ånga när vattnet i maten hettas upp och avdunstar. Den ånga som uppstår vid tillagning i en mikrovågsugn är helt säker. Den måste släppas ut från ugnen för att förhindra att tryck byggs upp inuti mikrovågsugnen. Det sker via ventilerna på ugnens baksida och runt dörren.

Kondens

Efterhand som ångan kyls ned kan det hända att kondens samlas i små pölar inuti ugnen och på arbetsytan under luckan och ventilerna. Torka alltid ur ugnen efter att ha tillagat mat med hög fuktighet.

Mikrovågsugnen är formgiven så att ångan kan strömma ut ur ventilerna och runt luckan utan att mikrovågsenergin också slipper ut. Det finns ingen risk att mikrovågsenergi släpps ut tillsammans med ångan.

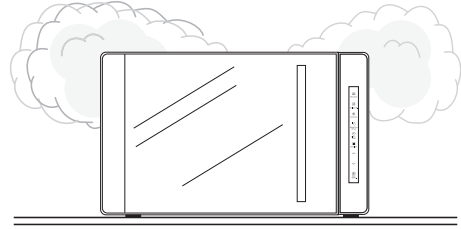

Produktöversikt

Huvudenheten

SE

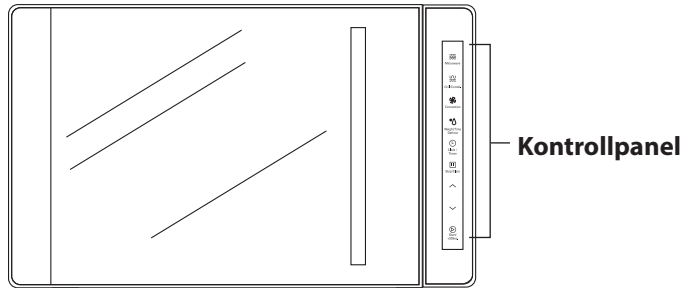

Kontrollpanel

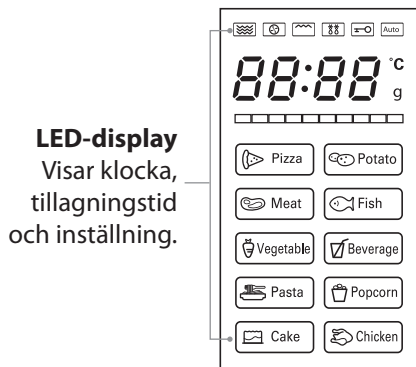

Stopp/Raderaknapp
Avbryt tillagning och radera tillagningsinställningarna.

^/∨-knappar
Använd dessa knappar för att ställa in tid, matens vikt och välja automenprogram.

Start/+30Sek./Bekräfta-knapp
Snabbstartstillagning i 30 sekunder, öka tiden med 30 sekunder. Använd denna knapp för att också starta/starta om tillagning.



Kontrollera Mikrovågsugnen



Kontrollera mikrovågsugnen efter uppackningen.

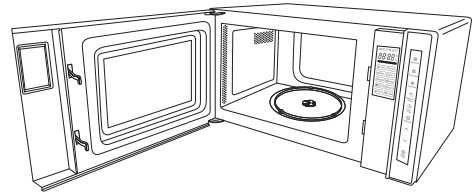

För din säkerhets skull stängs ugnen av om luckan öppnas under tillagningen. Stäng luckan och tryck på  (1) -knappen för att fortsätta tillagningsprogrammet.



SE

1. Öppna luckan genom att dra i handtaget.
2. Placera en kopp vatten på glastallriken. Försäkra dig om att koppen är mikrovågsssäker (den får inte ha en dekorativ metallkant).
3. Stäng luckan.
4. Tryck på knappen  (1) för att radera inställningar som kanske redan gjorts.
5. Tryck på  (2) -knappen en gång för att starta ett enkelt tillagningsprogram på 30 sekunder som låter dig kontrollera att mikrovågsugnen fungerar.
6. När tillagningen avslutats bör vattnet vara varmt (var försiktig när du tar ut koppen ur ugnen).
7. Tryck på knappen  (1) för att stoppa tillagningen och tryck på knappen  (1) igen för att ta bort alla inställningar.

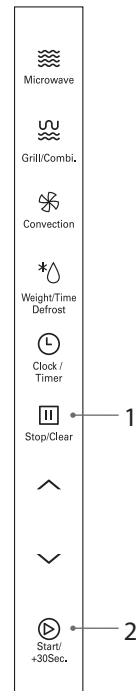







Klockinställning



När mikrovågsugnen anslutits till elnätet visar LED-displayen "0:00" och avger en ljudsignal en gång. Se till att du ställer in klockan före användning.

Ställ in klockan genom att följa nedanstående steg.

SE

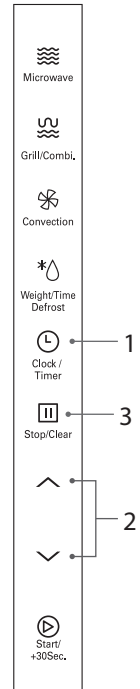
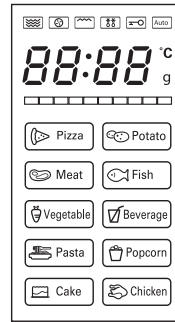
1. Tryck på knappen  (1), timsiffrorna börjar att blinka. Enheten kommer också att pipa.
2. Tryck på / (2)-knapparna för att ställa in timmarna. Angiven tid måste vara mellan 0 och 23.
3. Tryck på knappen  (1), minutsiffrorna börjar blinka. Enheten kommer också att pipa.
4. Tryck på / (2)-knapparna för att ställa in minuterna. Angiven tid måste vara mellan 0 och 59.
5. Tryck på knappen  (1) för att avsluta klockinställningen. Enheten kommer också att pipa. ":" börjar blinka och tiden lysas upp.





- Klockan har 24-timmarsvisning. När mikrovågsugnen ansluts till elnätet första gången eller efter ett strömavbrott kommer LED-displayen att visa "0:00". För att återställa klockan, följ ovanstående 5 steg.
- Om knappen  (3) trycks in under klockinställningsprocessen eller om inget händer under 1 minut kommer mikrovågsugnen att återgå till föregående status automatiskt.
- Om klockan behöver återställas upprepa steg 1 till 5.
- För att ta reda på den aktuella tiden medan mikrovågsugnen arbetar, tryck på knappen  (1). Effekten visas i 3 sekunder innan den ursprungliga displayen visas igen.

Kökstimer



När kökstimern är igång kan inte andra funktioner användas.

När mikrovågsugnen inte används kan du med denna funktion använda mikrovågsugnen som en timer.



För inställning av **kökstimern**, följ stegen nedan.

1. Tryck på  (1)-knappen två gånger. LED-displayen visar "00:00". LED-displayen kommer **inte** att blinka.
2. Tryck på / (2)-knapparna för att välja tidinställningstid. Angiven tid måste vara mellan 5 sek och 95 min.

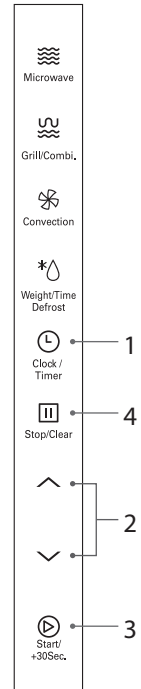
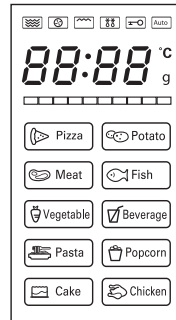

- **Kökstimern** är inte en klocka, det är en timer.
- Om klockan har ställts in kommer LED-panelen att visa aktuell tid.
- Tiden kan ställas in mellan 0:05 - 95:00. Varje tryckning på / (2)-knapparna lägger till eller drar ifrån tid på följande sätt:
 - 0-1 min: 5 sekunder
 - 1-5 min: 10 sekunder
 - 5-10 min: 30 sekunder
 - 10-30 min: 1 minut
 - 30-95 min: 5 minuter





3. Tryck på  (3)-knappen för att bekräfta tillagningsinställningen.
4. När den inställda tiden är utgången, ljuder mikrovågsugnen i 5 sekunder och återgår till ursprungsläget.
5. Tryck på  (4)-knappen för att avbryta timern.

Ställa In Barnlåset

Denna funktion hindrar mikrovågsugnen från att fungera genom att låsa kontrollpanelen tills du avbryter låset.

Ställ in barnlåset genom att följa nedanstående steg.

SE









1. När mikrovågsugnen **inte** används, tryck på  (1) i 3 sekunder. Ljudsignalen låter. Barnlås Indikatorn  tänds för att indikera att mikrovågsugnen har ställt in barnlåset. LED-indikatorn visar den aktuella tiden eller "0:00".
2. För att låsa upp barnlåset, tryck på knappen  (1) i 3 sekunder, och en ljudsignal hörs. Barnlåsindikatorn kommer att lysa på LED-displayen för att indikera att mikrovågsugnen har låst upp barnlåset.



Tillagning i Mikrovågsugn

För enkel tillagning i **Mikrovågsugn**, se följande steg.

Du vill till exempel tillaga något i 20 minuter med 80 % av mikrovågs effekten.

1. Tryck på  (1)-knappen en gång och LED-displayen kommer också att visa "P100". Tryck på  (1)-knappen upprepade gånger tills LED-displayen visar "P80".
2. Tryck på  (2)-knappen för att bekräfta mikrovågsugnens effektnivå.
3. Tryck på  /  (3)-knapparna för att ställa in tillagningstiden. Angiven tid måste vara mellan 5 sek och 95 min.
4. Tryck på  (2)-knappen för att bekräfta och starta tillagningen.
5. Tryck på knappen  (4) för att stoppa tillagningen och tryck på knappen  (4) igen för att ta bort alla inställningar.



- Stoppa mikrovågsugnen innan maten tas ut.
- Användning av mikrovågsugnen utan mat i den kan resultera i överhettning och skada magnetron.
- Tillagning med mikrovågsugn är mycket snabbare än konventionell tillagning. Samtidigt som du ska se till att maten är riktigt genomlagad, måste du vara försiktig så att den inte blir överkokt.

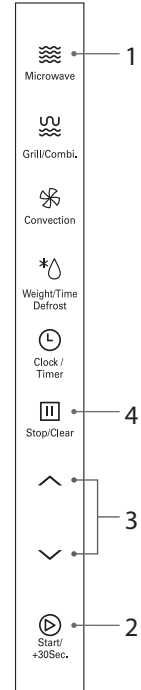

Mikrovågsknapp-Kontroll

Tryckordning	Led-Display	Mikrovågseffekt
1	P100	100%
2	P80	80%
3	P50	50%
4	P30	30%
5	P10	10%

Tryck på / -knapparna för att välja tidsinställningstid.

Tidsintervall	Ökning
0 - 1 min	5 sekunder
1 - 5 min	10 sekunder
5 - 10 min	30 sekunder
10 - 30 min	1 minut
30 - 95 min	5 minuter







Grillning

För **Grillning**, följ nedanstående steg.

SE



Vi rekommenderar att du använder den medföljande grillställningen. Placera maten på grillställningen som sedan placeras ovanpå den vridbara glastallriken.

1. Tryck på  (1)-knappen en gång, så visar LED-displayen "G-1".
2. Tryck på  (2)-knappen för att bekräfta och starta inställningen för grilltillagning.
3. Tryck på  (3)-knapparna för att ställa in tillagningstiden. Angiven tid måste vara mellan 5 sek och 95 min.
4. Tryck på  (2)-knappen för att bekräfta och starta tillagningen.
5. Tryck på knappen  (4) för att stoppa tillagningen och tryck på knappen  (4) igen för att ta bort alla inställningar.



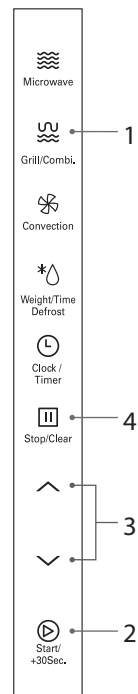
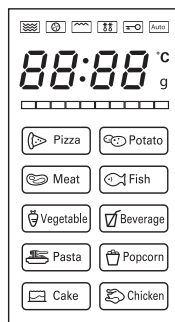

För att få bättre grillresultat ska du vända på maten. När halva grilltiden har gått ljuder ugnens ljudsignal två gånger för att påminna dig om att vända på maten. När du har vänt maten måste du trycka på  (2)-knappen för att fortsätta. Om den inte är igång, fortsätter ugnen att tillaga utan att pausa.











Kombinationstillagning

För **Kombinationstillagning**, följ nedanstående steg.

1. Tryck på  (1)-knappen två gånger, så visar LED-displayen "C-1". Tryck på  (1)-knappen tre gånger, så visar LED-displayen "C-2" och så vidare.



Alternativt, när du har tryckt på  (1)-knappen en gång, trycker du på  /  (3)-knapparna tills LED-displayen visar "C-1", "C-2", "C-3" eller "C-4".

2. Tryck på  (2)-knappen för att bekräfta tillagningsinställningen.
3. Tryck på  /  (3)-knapparna för att ställa in tillagningstiden. Angiven tid måste vara mellan 5 sek och 95 min.
4. Tryck på  (2)-knappen för att bekräfta och starta tillagningen.
5. Tryck på knappen  (4) för att stoppa tillagningen och tryck på knappen  (4) igen för att ta bort alla inställningar.

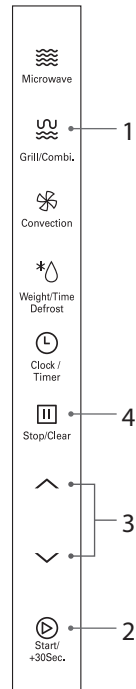

Grill/Kombi-knapp-kontroll				
Tryckordning	LED-display	Mikrovåg	Grill	Konvektion
1	G-1	-	✓	-
2	C-1	✓	-	✓
3	C-2	✓	✓	-
4	C-3	-	✓	✓
5	C-4	✓	✓	✓

Konvektionstillagning (med Förvärmning)

Konvektionstillagning ger dig möjlighet att tillaga maten som i en vanlig ugn.

SE



Vi rekommenderar att du använder den medföljande grillställningen. Placera maten på grillställningen som sedan placeras ovanpå den vridbara glastallriken. Det rekommenderas att förvärma ugnen till lämplig temperatur innan maten placeras i ugnen. Mirkovågseffekt kommer inte att användas.

1. Tryck på (1)-knappen en gång, så visar LED-displayen "100 °C".
2. Tryck upperapade gånger på (1)-knappen tills LED-displayen visar önskad temperaturinställning. Varje gång du trycker på knappen ökar temperaturen med 10 °C. Temperaturområdet är från 100 °C till 190 °C.



Alternativt, efter att du tryckt på (1)-knappen en gång, trycker du på / (3)-knapparna för att ändra temperaturinställningen.

3. Tryck på (2)-knappen för att bekräfta temperaturinställningen.
4. Tryck på (2)-knappen för att bekräfta och starta förvärmningen. När föruppvärmningstemperaturen nåtts, ljuder mikrovågsugnsens ljudsignal två gånger och LED-displayen blinkar den föruppvärmda temperaturen för att påminna dig.
5. Sätt in maten i ugnen och stäng luckan. Tryck på / (3)-knapparna för att ställa in tillagningstiden. Den maximala tidsinställningen är 95 minuter.



Under användningen blir produkten het. Var försiktig och vidrör inte heta ytor, t.ex. glasbrickan. Låt inte barn komma i närheten.

- Tillagningstiden kan inte matas in förrän förvärmningstemperaturen har uppnåtts. Luckan måste vara öppen för att ställa in tillagningstiden.
- Tillagningstiden måste matas in inom 5 minuter i annat fall kommer mikrovågsugnen att stoppa förvärmningen ljuda 5 gånger och återgå till dess ursprungliga display.
- Du kan kontrollera konvektionstemperaturen under tillagningen genom att trycka på (1)-knappen.

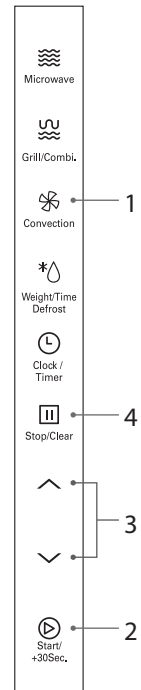

6. Tryck på (2)-knappen för att bekräfta och starta tillagningen.
7. Tryck på knappen (4) för att stoppa tillagningen och tryck på knappen (4) igen för att ta bort alla inställningar.

Konvektionstillagning (utan Förvärmning)



För **Konvektionstillagning** utan förvärmning, följ stegen nedan.





Vi rekommenderar att du använder den medföljande grillställningen. Placera maten på grillställningen som sedan placeras ovanpå den vridbara glastallriken.

SE







Exempel: Om du vill tillaga din mat i 15 minuter vid 180 °C.

1. Tryck på  (1)-knappen en gång, så visar LED-displayen "100 °C".
2. Tryck på  (1)-knappen upprepade gånger tills LED-displayen visar "180 °C". Varje gång du trycker på knappen ökar temperaturen med 10 °C. Temperaturområdet är från 100 °C till 190 °C.



Alternativt, efter att du tryckt på  (1)-knappen en gång, trycker du på  /  (3)-knapparna för att ändra temperaturinställningen.



3. Tryck på  (2)-knappen för att bekräfta temperaturinställningen.
4. Sätt in maten i ugnen och stäng luckan. Tryck på  /  (3)-knapparna för att ställa in tillagningstiden på 15:00. Du kan öka tillagningstiden upp till 95 minuter.
5. Tryck på  (2)-knappen för att bekräfta och starta tillagningen.
6. Tryck på knappen  (4) för att stoppa tillagningen och tryck på knappen  (4) igen för att ta bort alla inställningar.



LED-displayen kommer att visa aktuell temperaturställning under timern.

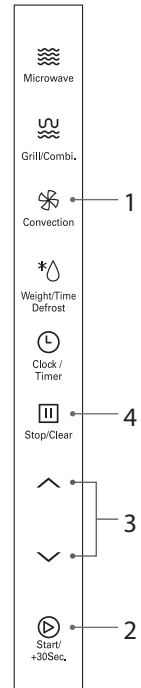

Automatisk Tillagning

Med den här egenskapen kan du tillaga det mesta av din mat baserat på matkategori och vikt. Välj kategori och sedan standardvikt för maten. För snabb referens om tillagningstid och matens vikt, se tabellen automatisk tillagningsmeny.

SE

Automatisk Tillagningsmeny

När enheten inte används:

1. Tryck på \wedge/\vee (1)-knapparna för att välja ett automatiskt menyprogram. LED-displayen visar "A1" till "A10".
2. Tryck på $\text{▶} +30\text{sec}$ (2)-knappen för att bekräfta.
3. Tryck på \wedge/\vee (1)-knapparna för att välja vikten för det valda programmet.
4. Tryck på $\text{▶} +30\text{sec}$ (2)-knappen för att bekräfta och starta tillagningen.

Exempel: Om du vill laga till 300 gram fisk med automeny-programmet. Följ nedanstående steg:

1. Tryck på \wedge/\vee (1)-knapparna för att välja Automeny-programmet för fisk. LED-displayen visar "A4".
2. Tryck på $\text{▶} +30\text{sec}$ (2)-knappen för att bekräfta.
3. Tryck på \wedge/\vee (1)-knapparna igen för att välja vikt för A4-programmet tills LED-displayen visar "300 g".
4. Tryck på $\text{▶} +30\text{sec}$ (2)-knappen för att bekräfta och starta tillagningen.



Baka kakor kräver konvektionsläge. När du har bekräftat tillagningsprogrammet, förvärms produkten automatiskt till 160 °C. När den nått 160 °C, stannar mikrovågsugnen med en ljudsignal. Placera kakan i mikrovågsugnen och tryck på $\text{▶} +30\text{sec}$ (2)-knappen för att starta bakningen.

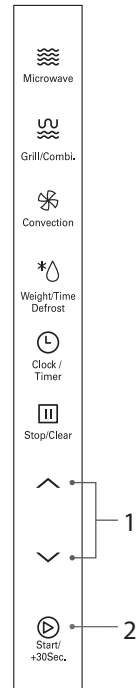

Automatisk Tillagningstabell

Meny	Vikt	Skärm	Tillagningstid	Anmärkningar
A1 pizza	300g	300g	10'	Denna inställning är avsedd för uppvärmning av tillagade pizzabitar (inte fryst pizza). Extra tillagningstid kan behövas för tjockare pizzabitar.
	400g	400g	11'30"	
A2 potatis* (minst 230 g per potatis)	230g	230g	5'30"	För bästa resultat, stick igenom potatisarnas skal innan tillagning. För bästa resultat när potatisen tillagats, slå in den i aluminiumfolie i minst 5 minuter för att garantera att den är ordentligt genomkokt.
	460g	460g	9'	
	690g	690g	12'	
A3 kött	200g	200g	2'40"	Se till att maten är ordentligt genomkokt innan den äts. Extra tillagningstid kan behövas för tjockare bitar.
	300g	300g	4'20"	
	400g	400g	5'30"	
	500g	500g	6'30"	
A4 fisk	200g	200g	3'30"	Se till att maten är ordentligt genomkokt innan den äts. Extra tillagningstid kan behövas för tjockare fiskbitar.
	300g	300g	4'30"	
	400g	400g	5'30"	
	500g	500g	6'30"	
A5 grönsaker	200g	200g	3'	Använd endast lämpliga mikrovågssäkra behållare och plastfolie i mikrovågsugnen. Kontrollera regelbundet för att se till att vattnet inte kokar över.
	300g	300g	4'	
	400g	400g	5'	
	500g	500g	6'	
A6 dryck	1 cup	1	1'50"	Använd endast lämpliga mikrovågssäkra behållare och plastfolie i mikrovågsugnen. Stick hål på folien med en gaffel före tillagningen.
	2 cups	2	3'	
	3 cups	3	4'30"	
A7 pasta	50g	50g	18'	Använd endast lämpliga mikrovågssäkra behållare och plastfolie i mikrovågsugnen. Kontrollera tillagningen regelbundet för att se till att vattnet inte kokar över.
	100g	100g	21'	
	150g	150g	24'	
A8 popcorn	50g	50g	1'25"	Använd endast lämpliga mikrovågssäkra behållare och plastfolie i mikrovågsugnen.
	100g	100g	2'15"	
A9 bakverk	475g	475g	70'00"	För bästa resultat rekommenderar vi att kakmix används. Använd en form som är högst 18 cm (8 in.) och mikrovågsugnen förvärmer automatiskt mikrovågsugnen till 160 °C. Vi rekommenderar inte användning av grillställ. Det är bättre att använda den snurrande glasbrickan som stöd för formen. Kontrollera kakan med regelbundna intervaller.
A10 kyckling	750g	750g	35'	Se till att maten är ordentligt genomkokt innan den äts. Ytterligare tillagningstid kan krävas för tjockare kycklingdelar. Vi rekommenderar att du använder den medföljande grillställningen.
	1000g	1000g	40'	
	1250g	1250g	45'	

* När man autotillagar en potatis, rekommenderar vi att den väger minst 230 g.
OBS: Vatteninnehållet i potatis kan variera beroende på ålder, typ, vikt osv.

Upptining

Med den här egenskapen kan du enkelt tina upp fryst mat genom att ange vikt eller tid.

SE

Upptining Efter Vikt

1. Tryck på *△ (1)-knappen en gång och LED-displayen visar "dEF1".
2. Tryck på ^/∨ (2)-knapparna för att ställa in vikten på maten.
3. Tryck på ⊕_{+30Sec} (3)-knappen för att tina upp. När halva upptiningstiden har gått, avger enheten en ljudsignal för att påminna dig att vända maten. Om du inte gör något, kommer enheten att ljuda igen och återgå till standby.
4. Tryck på knappen □ (4) för att stoppa upptiningen och tryck på knappen □ (4) igen för att ta bort alla inställningar.



När du tryckt på □ (4) en gång, och enheten pausat i minst 5 minuter, kommer enheten automatiskt att avbryta inställningen och återgå till standby.

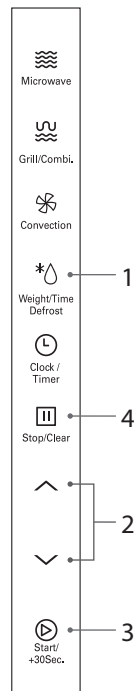

Upptining Efter Tid

1. Tryck på *△ (1)-knappen två gånger och LED-displayen visar "dEF2".
2. Tryck på ^/∨ (2)-knapparna för att ställa in upptiningstiden. Angiven tid måste vara mellan 0 och 95 minuter.
3. Tryck på ⊕_{+30Sec} (3)-knappen för att börja upptiningen.
4. Tryck på knappen □ (4) för att stoppa upptiningen och tryck på knappen □ (4) igen för att ta bort alla inställningar.





- Stora föremål kan vara isiga i mitten. För att garantera jämn upptining, vänd på dem ibland och bryt upp dem i mindre bitar under upptiningen.
- Du behöver trycka på knappen □ (4) en gång för att pausa upptinningsprogrammet och öppna luckan. När du vänt på maten måste du trycka på ⊕_{+30Sec} (3) för att återuppta upptiningen.
- Placera stekar med fettsidan nedåt och hel fågel med bröstet nedåt.
- Håll av vätskor under upptiningen eftersom safterna från maten kan värmas upp och börja koka maten.

Snabbstartstillagning

Med den här egenskapen kan du snabbt laga till maten i 30 sekunder med 100 % mikrovågseffekt.



Kontrollera att enheten är i standby-läge, och följ nedanstående steg.

SE

1. Tryck på  (1)-knappen för att starta snabbtillagningen. Tryck på  (1)-knappen igen för att lägga till 30 sekunder till. Du kan öka tillagningstiden upp till 95 minuter.



Varje tryckning på  (1) ökar tillagningstiden med i allmänhet 30 sekunder.

2. Tryck på knappen  (2) för att stoppa tillagningen och tryck på knappen  (2) igen för att ta bort alla inställningar.



Denna funktion kan användas vid tillagning med mikrovågor, grillning, konvektion och tid upptining. Denna funktion kan inte användas under vikt upptining och automeny eller matlagning i flera steg.

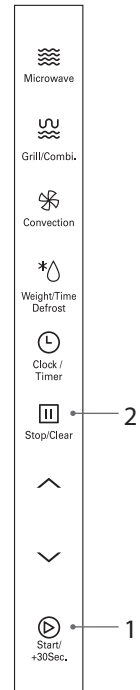

Frågor Om Tillagningsfunktionen

Denna funktion låter dig kontrollera och visa aktuell tillagningsinställning.

SE

Ta Reda På Aktuell Tillagningsinställning

1. Tryck på knappen  (1) en gång och LED-displayen visar aktuellt tillagningseffekt medan mikrovågsugnen är i mikrotillagningsläge. Det visas i 3 sekunder och återgår sedan till dess originalvisning.

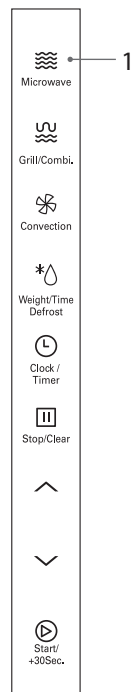

Rengöra Mikrovågsugnen

Rengöring av ugnen varje gång hjälper dig att förebygga ansamling av envisa märken som kan vara svåra att få bort.

Dra ur ugnens kontakt helt ur väggen och vänta på att den kyls ned före rengöring.

På höger sida i ugnen finns öppningen för mikrovågskyddet. Mikrovågor passerar genom denna för att tillaga maten. Det är viktigt att detta vågskydd alltid är rent. Torka av det med mildt rengöringsmedel och låt torka.

SE

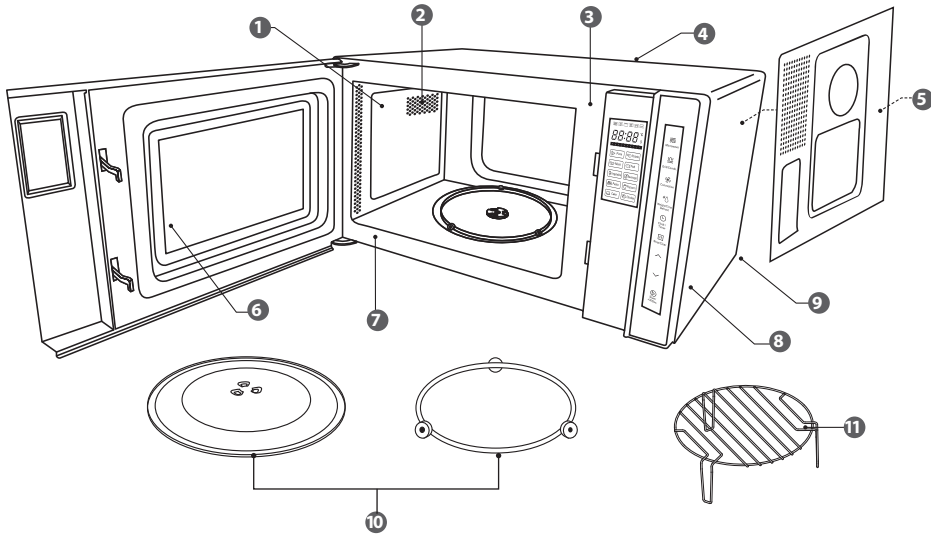

- 1 Ugnsväggarna har en speciell beläggning som gör rengöring väldigt enkelt. Använd en mjuk fuktig trasa till att torka bort stänk eller en pappershandduk för att torka upp spill. Torka av fett med en fuktig trasa och lite rengöringsmedel. Torka noggrant. Om fett ackumuleras kan det börja ryka eller till och med ta eld.
- 2 Se till att utsläppsgallren är rena.
- 3 Håll ugnen ren fram till så att luckan går att stänga ordentligt.
- 4 Håll ugnen ren fram till så att luckan går att stänga ordentligt.
- 5 Ta inte bort vågskyddet: Det är viktigt att hålla rent på samma sätt som insidan av ugnen. Om fett ackumuleras kan det börja ryka eller till och med ta eld.
- 6 Håll luckans insida ren med en fuktig trasa. Använd varmt tvålatten på envisa märken och torka ordentligt. Luckans insida har en speciell beläggning som inte får rengöras med grova rengöringskuddar eller rengöringsmedel.
- 7 Gör rent bakom luckans kant.
- 8 Använd en varm tvållösning för rengöring mikrovågsugns utsida. Använd inte slipande rengöringsmedel, svampar eller skurpulver som kan repa ytan.
- 9 Dra ur ugnens kontakt innan nätsladden och ugnen rengörs. Torka med en fuktig trasa och låt torka innan kontakten sätts i igen.
- 10 Behandla glasplattan på samma sätt vilken annan glastallrik som helst. När du har använt den i 15 minuter, låt den svalna innan den används igen. Rengör inte glasplattan i väldigt varmt vatten eftersom det kan få den att spricka. Diska glasplattans stöd i varmt vatten. Se till att glasplattan och stödet är torra innan du sätter tillbaka dem i mikrovågsugnen.
- 11 Tvätta ställen i varmt vatten. Använd inte väldigt hett vatten, eftersom de kan bli skeva.



Ta inte bort några fasta delar från ugnens insida när du rengör eller vid några andra tillfällen.

Vanliga Frågor

Om ett problem uppstår beror det ofta på ett mindre fel. Följande Frågor och Svar kan hjälpa till att lösa problemet.

SE

Frågor	Svar
Varför ser inte maten tillagad ut?	Kontrollera att: <ul style="list-style-type: none">• tillagningstiden ställts in,• luckan är stängd,• eluttaget inte är överbelastat så att en säkring gått.
Varför verkar det som om maten inte är färdigkokt eller överkokt?	Kontrollera att: <ul style="list-style-type: none">• korrekt tillagningstid ställts in,• korrekt effektinställning använts.
Hur kan jag förhindra att äggen exploderar?	När du kokar eller pocherar ägg i mikrovågsugnen exploderar äggulan ibland när ånga byggs upp inuti den. Du kan förhindra att den exploderar genom att sticka på håll på gulan före tillagningen. Tillaga aldrig ägg med skalet på.
Varför är det så viktigt att maten får stå ett tag efter tillagningen?	Med mikrovågstillagning bygger många maträtter upp så mycket värme inuti att de fortsätter att koka också efter det de tagits ut ur ugnen. En kort stund efter tillagningen fortsätter den uppvärmda produkten att tillagas, så om man låter produkterna stå en stund blir tillagningen jämn och värmen fördelas jämnt.
Varför tar det ibland längre tid att laga till något i min ugn än det står i receptet?	Kontrollera först att ugnen ställdes in precis efter receptet.
Varför bildas kondens på ugnsluckans insida?	Tillagningstider och värmeinställningar är förslag för att hjälpa till att förhindra för lång koktid, men skillnader i matens vikt, storlek, form och starttemperatur påverkar hur lång tid tillagningen tar, precis som med konventionella ugnar. Använd ditt omdöme tillsammans med receptet för att kontrollera om maten lagats till ordentligt.
Slipper mikrovågsenergin ut genom fönstret i ugnsluckan?	Nej. Luckan har en speciell metallskärm med håll i som låter dig se in men som hindrar mikrovågorna från att komma ut.
Det kommer ut ånga från luckans sidor och ventilerna. Kan mikrovågsenergin också komma ut?	Nej. Luckan och ventilerna är noggrant formgivna för att släppa ut ånga vid tillagning medan mikrovågsenergin stängs inne. Springorna är inte stora nog för att släppa ut mikrovågsenergin.
Vad händer om mikrovågsugnen slås på när ugnen är tom?	Mikrovågsugnen kommer att skadas. Slå inte på mikrovågsugnen när den är tom. Det är en god idé att ställa en kopp vatten i ugnen ifall någon skulle sätta igång mikrovågorna av misstag.
Varför lyser inte mikrovågsugnens lampa?	Öppna luckan. Om lampan inte lyser har förmodligen lampan gått sönder. Ring efter en behörig reparatör – försök inte byta lampa själv.
Det uppstår gnistor inuti mikrovågsugnen när jag använder den. Kan det vara skadligt?	Ja. Se till att du inte använder metallredskap och att behållarna inte har en metallkant. Med undantag för folie får du inte använda metall vid matlagning i mikrovågsugnen.

Ljus kommer ut igenom ventilerna och luckan. Betyder det att mikrovågsenergi kan slippa ut?	Nej. Det är normalt att ljus syns och det är ingenting att oroa sig för.
Varför uppstår störningar på min TV och radio när jag använder mikrovågsugnen?	Mikrovågsugnar använder radiovågor liknande de som tas emot av TV- och radioapparater. Du kan minska störningarna genom att flytta ugnen längre bort ifrån TV:n eller radion.

Specifikationer

Modell	L23CB21E / L23CW21E / L23CS21E
Ineffekt	230V~ 50Hz
Mikrovågsuteffekt	800W
Mikrovågsfrekvens	2450 MHz
Yttermått (Höjd x Bredd x Djup)	292.5 mm x 485 mm x 395.6 mm
Energiförbrukning	
Mikrovågsineffekt	1300 W
Grillens Ineffekt	1200 W
Konvektionens Ineffekt	1200 W

Vi strävar kontinuerligt efter att förbättra våra produkter. Specifikationer kan ändras utan tidigare meddelande.

Ljuskällan i denna produkt får enbart bytas av kvalificerade tekniker.

Kiitos, kun ostit uuden Logik Mikroaaltouuni.

Suosittellemme, että vietät hetken tämän käyttöoppaan parissa, jotta ymmärtäisit täysin kaikki laitteen tarjoamat toiminnalliset ominaisuudet. Saat myös vihjeitä ja vinkkejä mahdollisten ongelmien ratkaisuun.

Lue huolellisesti kaikki turvaohjeet ennen käyttöä ja säilytä tämä käyttöopas tulevaa käyttöä varten.

FI

Pakkauksesta Purkaminen

Poista kaikki pakkausmateriaali laitteesta. Säilytä pakkaus. Jos hävität pakkauksen, tee se paikallisten säädösten mukaisesti.

Seuraavat nimikkeet kuuluvat toimitukseen:

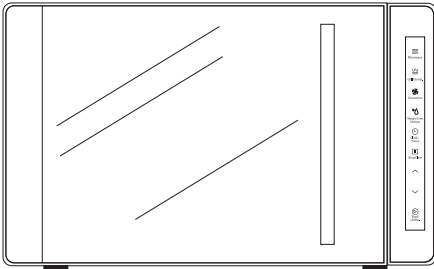

Laite

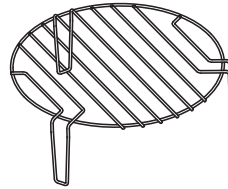

Grilliritilä

(Käytettäväksi grilli-, konvektio- ja yhdistelmäkypsentämisen tai automaattisen kypsentämisen kanssa.)

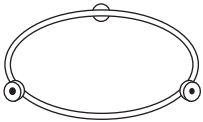

Pyörintätasotuki



Lasinen pyörintätasolautanen

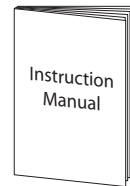

Käyttöopas

Valmistelut

Tämä mikroaaltouuni on tarkoitettu ainoastaan kotitalouskäyttöön. Sitä ei tule käyttää kaupallisissa tiloissa.

1. Kun olet purkanut mikroaaltouunin laatikosta, varmista, ettei se ole vahingoittunut. Varmista, ettei uunissa ole lommoja, ja että luukku sulkeutuu kunnolla. Vahingoittunut mikroaaltouuni voi päästää mikroaaltoenergiaa karkuun. Varmista, että olet poistanut kaiken pakkausmateriaalin mikroaaltouunin sisältä. Hävitä muovikääreet ja -pussit turvallisesti ja säilytä ne vauvojen ja pienten lasten ulottumattomissa.
2. Valitse mikroaaltouunille tasainen, vakaa alusta, joka ei ole lähellä lämmönlähteitä, kuten lämpöpatteri tai takka, tai kylmiä alueita. Tason tulee olla vähintään 85 cm lattian yläpuolella. Aseta mikroaaltouunin takaosa seinää vasten ja jätä 20 cm tilaa laitteen molemmille sivuille ja 30 cm yläpuolelle niin, että lämmin ilma pääsee poistumaan tuuletusaukoista kypsennyksen aikana. Tätä mikroaaltouunia ei ole suunniteltu asennettavaksi kaappiin. Älä peitä ilmotto- ja poistoaukkoja, se voi vahingoittaa laitetta.
3. Kiinnitä mikroaaltouunin virtajohto normaaliin sähköpistorasiaan (230 voltia, 13 ampeeria). Vältä käyttämästä pistorasiaa, jossa on jo verkkolaite ja muiden laitteiden johtoja. Älä käytä monisovitinta.
4. Laita pyörintätason tuki mikroaaltouuniin ja aseta lasinen pyörintätaso sen päälle. Pyörintätason tuki on suunniteltu niin, että se pysyy vakaasti karan päällä. Käytä aina pyörintätasoa ja sen tukea mikroaaltouunia käyttäessäsi.
5. Suojellaksesi työtasoa suosittelimme, että kiinnität muutamia luistamattomia suojapehmusteita (eivät kuulu toimitukseen) mikroaaltouunin alle.

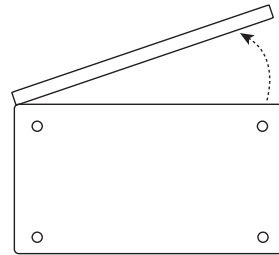
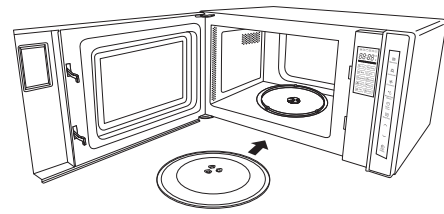
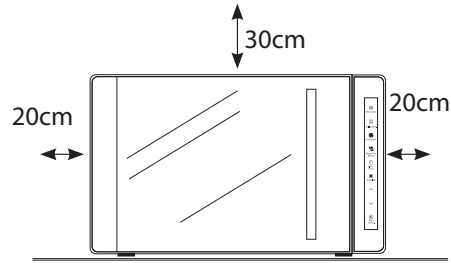

Näkymä alta



- Poista pyörintätaso ja pyörintätason tuki ennen kuin käännät mikroaaltouunin ylös alaisin.
- Älä irrota laitteen jalkoja.

Esittely Ruoanvalmistuksesta Mikroaaltouunissa

Muista aina perussuojakeinot, joita seuraat kun käytät mitä tahansa ruoanvalmistuslaitetta, tai kun käsittelet kuumaa ruokaa.

Tällä sivulla annetaan joitakin perusohjeita ruoanlaittoon mikroaaltouunilla. Jos et ole tottunut käyttämään mikroaaltouunia, tämän käyttöoppaan takakannessa on lisätietoja.



FI

Ruoanvalmistus mikroaaltouunissa on paljon nopeampaa kuin normaali ruoanvalmistus, ja vaikka sinun tuleekin varmistaa, että ruoka on täysin kypsää, sinun tulee myös pitää huolta, ettet ylikypsennä ruokaa. Ruoka voi syttyä tuleen käytettäessä liian pitkiä kypsennysaikoja.

Ruoanvalmistus Mikroaaltouunissa

- Mikroaaltoenergia voi lämmittää epätasaisesti, joten sekoittaminen on tärkeää lämmön jakautumiseksi tasaisesti. Sekoita aina ulkoreunoilta keskipistettä kohti.
- Jos valmistat monia eri ruokia, kuten uuniperunoita tai pieniä kakkuja samaan aikaan, aseta ne tasaisesti pyörintätasolle niin, että ne kypsyvät tasaisesti. Älä koskaan kasaa ruokaa mikroaaltouuniin.
- Käännä isompia ruokia kuten lihapasteja ja siipikarjaa kypsennyksen aikana, niin että ylä- ja alaosa kypsyvät tasaisesti. Kyljyksiä ja kanapaloja on myös hyvä kääntää, erityisesti jos niissä on luita.



Jollet ole varma, kuinka pitkän aikaa ruoan on annettava kypsyä, aloita lyhyimmällä suositellulla ajalla ja lisää sen jälkeen aikaa, jos on tarpeen. Ruoan kosteussisältö voi vaihdella. Varmista, että ruoka on läpikypsää myös keskeltä ennen tarjoilua.

- Liha ja siipikarja, joita kypsennetään 15 minuuttia tai enemmän, kypsyvät vaaleanruskeaksi omassa rasvassaan. Jos kypsennät ruokaa lyhyemmän ajan, voit antaa sille enemmän väriä ruskealla kastikkeella.
- Alumiinifoliokappaleita voidaan käyttää peittämään ohuempia ruokapaloja, etteivät ne ylikypsy ennen kuin paksummat palat ovat kypsyneet kunnolla. Käytä alumiinifoliota säästeliäästi ja kääri se ruoan tai rasian ympärille huolellisesti, niin että se ei kosketa mikroaaltouunin sisäosaa, mikä voi aiheuttaa kipinöitä.
- Mikroaaltouunit kypsyttävät ruokaa käyttämällä mikroaaltoenergiaa, joka on luonnollisesti esiintyvien radioaaltojen tapaista. Normaalisti nämä "aallot" häviäisivät ilmakehään, mutta mikroaaltouunissa ne kohdistuvat ruokaan ja lämmittävät näin sitä.
- Mikroaaltoenergia ei pääse metallin läpi – joten se ei voi vuotaa uunin sisältä – mutta se pääsee lasin, posliinin, muovin ja paperin kaltaisten materiaalien läpi. Näitä materiaaleja käytetään valmistettaessa mikroaaltouuniin tarkoitettuja ruoanvalmistustarvikkeita.
- Mikroaaltouuninkestävät ruoanvalmistustarvikkeet kuumenevat myös niiden sisältämän ruoan kuumenemisen vuoksi.
- Mikroaaltoenergia kohdistuu ruoassa olevaan kosteuteen ja aiheuttaa paljon pieniä värähtelyjä. Värähtelyjä on niin paljon, että kosteus - ja ruoka - lämpenevät.

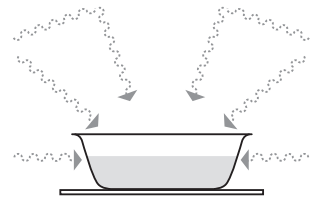

Keittiövälineiden Tarkistaminen

Useimpia lämmönkestäviä, ei-metallisia keittiövälineitä on turvallista käyttää mikroaaltouunissa. Varmista, että muovista tai lasista valmistetut ruoanlaittovälineet on merkitty "mikroaaltouuninkestävä"- tai vastaavalla merkinnällä.



Jollet ole varma ja/tai keittiövälineessä ei ole mikroaaltouuninkestävä-merkintää, ÄLÄ käytä sitä mikroaaltouunissa

Katso tiedot mikroaaltouunissa käytettävistä keittiövälinetyypeistä "Materiaalit, joita voi käyttää mikroaaltouunissa"-osasta.



- Älä koskaan käytä mikroaaltouunissa metallisia esineitä, lukuun ottamatta alumiinifoliota.
- Mikroaaltoenergia ei pääse metallin läpi, joten se heijastuu ja aiheuttaa kipinöintiä uunin sisällä.
- Sammuta mikroaaltouuni heti, jos mikä tahansa esine aiheuttaa kipinöintiä.
- Muista, että joissain astioissa on metallireunus. Jopa se voi aiheuttaa kipinöintiä.
- Älä koskaan käytä naarmuuntunutta, haljennutta tai vahingoittunutta lasia mikroaaltouunissa. Vahingoittunut lasi voi räjähtää.

Alumiinifolion Käyttäminen Mikroaaltouunissa

Alumiinifoliota on turvallista käyttää mikroaaltouunissa, kun vain seuraat näitä turvallisuusohjeita.

Mikroaaltoenergia ei pääse alumiinifolion, eikä minkään muun metallin läpi, mutta jos pidät alumiinifolion kaukana mikroaaltouunin sisäseinistä, kipinöitä ei pitäisi syntyä, eikä mikroaaltouunin siten pitäisi vioittua.

Alumiinifolion käyttäminen on hyvä tapa suojella niitä ruokapaloja, joiden et halua kypsyvän yhtä nopeasti kuin toisten - kuten silloin, kun jotkut ruokapalat ovat ohuita ja kypsyisivät muutoin liikaa.

Aseta alumiinifolio suojattavien ruokien päälle ja muista, että alumiinifolio ei saa koskea mikroaaltouunin sisäseiniä lasisen pyörintätason pyöriessä. Käytä vain yhtä alumiinifoliokappaletta kerrallaan, ettei kipinöintiä synny erillisten kappaleiden välillä.

Seuraa näitä ohjeita, kun käytät alumiinifoliota mikroaaltouunissa:

- Poista alumiinifoliokannet rasioista ennen kuin laitat ne mikroaaltouuniin. Jotkut kannet on tehty pahvista, jossa on alumiinifoliopäällyste - poista myös nämä kannet. Käytä mikroaaltouunissa käytettävää läpinäkyvää kantta, jos mahdollista.
- Sekoita ruokaa valmistuksen aikana, jos rasian päällä on kansi tai kelmu.
- Käytä aina lasista pyörintätasoa.
- Käytä matalia, suuria astioita. Älä käytä astioita, jotka ovat syvempiä kuin 3,5 cm.
- Käytä aina patalappuja, kun käsittelet kuumaa alumiinifoliota.
- Älä peitä ruokaa kokonaan alumiinifoliolla. Mikroaaltoenergia ei pääse alumiinifolion läpi, joten ruoka ei kypsy.
- Varmista, että alumiinifolio ei kosketa mikroaaltouunin seiniä.
- Älä käytä mikroaaltouunissa enempää kuin yhtä alumiinifoliokappaletta kerrallaan.

Materiaalit, Joita Voi Käyttää Mikroaaltouunissa

Keittiövälineet	Huomautukset
Ruskistusastia	Noudata valmistajan ohjeita. Ruskistusastian on oltava vähintään 5 mm:n etäisyydellä pyörintätason yläpuolella. Väärä käyttö voi aiheuttaa lautasen rikkoutumisen.
Astiasto	Vain mikroaaltouuninkestävät. Noudata valmistajan ohjeita. Älä käytä halkeilleita tai sirpaloituneita astioita.
Lasipurkit	Poista aina kansi. Käytä vain ruoan lämmittämiseen. Useimmat lasipurkit eivät ole kuumuudenkestäviä ja ne voivat rikkoutua.
Lasitavara	Vain kuumuutta kestävä lasitavara. Varmista, ettei niissä ole metallireunuksia. Älä käytä halkeilleita tai sirpaloituneita astioita.
Uunikypsennyspakkaukset	Noudata valmistajan ohjeita. Älä sulje metallisulkimella. Tee viiltoja höyryn poistumista varten.
Paperilautaset ja kupit	Käytä vain lyhytaikaiseen kypsennykseen/lämmitykseen. Älä jätä uunia valvomatta ruokaa valmistaessasi.
Paperipyyhkeet	Käytä ruoan peittämiseen uudelleen lämmitettäessä ja imemään rasvaa. Käytä valvottuna vain lyhytaikaiseen kypsennykseen.
Leivinpaperi	Käytä kantena roiskumisen estämiseksi tai kääreenä höyrytystä varten.
Muovi	Vain mikroaaltouuninkestävät. Noudata valmistajan ohjeita. Tulee olla merkintä "Mikroaaltouuninkestävä". Jotkut muoviasiat pehmenevät, kun sisällä oleva ruoka kuumentuu. "Kiehautuspussit" ja tiukasi suljetut muovipussit tulee viiltää, pistellä tai tuulettaa pakkauksen ohjeiden mukaisesti.
Muovikelmu	Vain mikroaaltouuninkestävät. Käytä ruoan peittämiseen kypsennyksen aikana kosteuden säilyttämiseksi. Älä anna muovikelmun koskettaa ruokaa.
Lämpömittarit	Vain mikroaaltouuninkestävät (liha- ja makeislämpömittarit).
Leivinpaperi	Käytä kantena roiskumisen estämiseksi ja kosteuden säilyttämiseksi.

Höyry

Kun lämmität ruokaa mikroaaltouunissa, höyryä kehittyy ruoassa olevan veden lämmitessä ja haihtuessa.

Mikroaaltouunissa lämmittämisen aikana syntyvä höyry on täysin turvallista. Sen tulee päästä ulos mikroaaltouunista, jotta painetta ei pääse kertymään mikroaaltouunin sisällä. Tämä tapahtuu tuuletusaukoista uunin takana ja luukun ympärillä.

Tiivistyminen

Kun höyry jäähtyy, voit havaita kondensaatioveittä kertyvän pieniksi lammikoiksi mikroaaltouunin pohjalle ja työtasolle luukun alapuolella sekä tuuletusaukkoihin. Kuivaa aina mikroaaltouuni, kun olet kypsentänyt ruokia, joiden kosteuspitoisuus on korkea.

Mikroaaltouuni on suunniteltu päästämään höyryä ulos tuuletusaukoista ja luukun ympäriltä ilman, että mikroaaltoenergiaa pääsee ulos. Mikroaaltoenergia ei pääse ulos höyryn mukana.

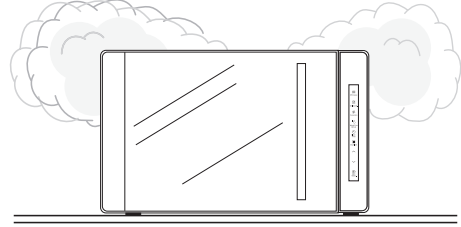

Tuotteen Yleiskatsaus

Laite

FI

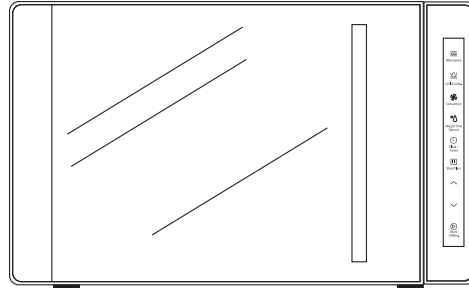

Ohjauspaneeli

Ohjauspaneeli

LED-näyttö
Näyttää kellon tai ruoanvalmistusajan /asetuksen.



Pysäytä/Tyhjennä-painike
Tämä painike lopettaa kypsennystoiminnon ja tyhjentää asetukset.

^/∨-painikkeet
Käytä näitä painikkeita ajan ja ruoan painon asettamiseen sekä automaattivalikon ohjelmien valintaan.

Käynnistä/+30 s/Vahvista -painike
Käytä tätä painiketta suorittaaksesi 30 sekunnin kypsennyksen pikaaloituksen, lisää kypsennysaikaa 30 sekunnin lisäyksin. Voit myös käynnistää/uudelleenkäynnistää kypsennyksen tällä painikkeella.

Mikroaalto-painike

Käytä tätä painiketta valitaksesi mikroaaltotoiminnon ja mikroaaltotehon (%).

Grilli/Yhdistelmä-painike

Valitse tällä painikkeella grilli- tai grilli-mikroaaltoyhdistelmätoiminto.

Kiertoilma-painike

Käytä tätä painiketta valitaksesi kiertoilmalämpötilan.

Paino/Aika-sulatus-painike

Käytä tätä painiketta asettaaksesi sulatustoiminnon painon ja ajan mukaan.

Kello/Keittiöajastin-painike

Käytä tätä painiketta kellon ja esiasetetun kypsennysajan asettamiseen.

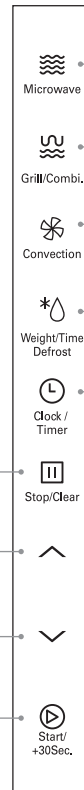

Mikroaaltouunin Tarkistus





Tarkista mikroaaltouuni pakkauksen avaamisen jälkeen.

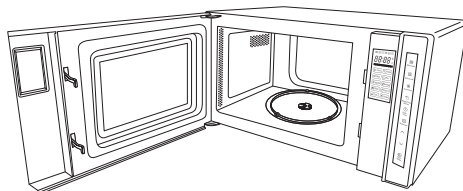

Turvallisuutesi takaamiseksi mikroaaltouuni pysähtyy, jos uunin luukku avataan ruoanvalmistuksen aikana. Jatka kypsennysjaksoa sulkemalla luukku ja painamalla  (1)-painiketta.



FI

1. Avaa luukku kahvasta vetämällä.
2. Aseta vesikuppi lasiselle pyörintätasolautaselle. Varmista, että kuppi sopii käytettäväksi mikroaaltouunissa (siinä ei saa olla metallisia koristereunuksia).
3. Sulje luukku.
4. Paina  (1)-painiketta tyhjentääksesi kaikki tekemäsi asetukset.
5. Painamalla  (2)-painiketta kerran voit käynnistää yksinkertaisen 30 sekunnin mikroaaltokypsennysjakson, jonka avulla voit tarkistaa mikroaaltouunin toimivuuden.
6. Kun kypsennys on valmis, veden pitäisi olla kuumaa (ole varovainen, kun otat kupin mikroaaltouunista).
7. Paina  (1)-painiketta pysäyttääksesi kypsennyksen ja paina  (1)-painiketta uudelleen tyhjentääksesi asetukset.

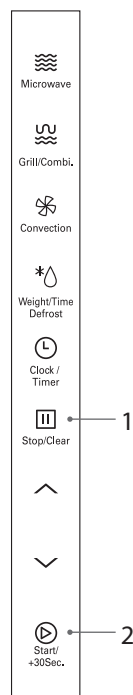







Kellon Asettaminen



Kun mikroaaltouuni on kytketty verkkovirtaan, LED-näytössä näkyy "0:00" ja kuuluu yksi merkkiääni. Aseta kello ennen käyttöä.

Aseta **ello seuraavien** ohjeiden mukaisesti.

FI

1. Paina  (1)-painiketta, tunti numerot alkavat vilkkua. Laitteesta kuuluu myös merkkiääni.
2. Säädä tunti numeroita painamalla  /  (2)-painikkeita. Syötetyn ajan tulee olla välillä 0–23.
3. Paina  (1)-painiketta, minuuttinumerot alkavat vilkkua. Laitteesta kuuluu myös merkkiääni.
4. Säädä minuuttinumeroita painamalla  /  (2)-painikkeita. Syötetyn ajan tulee olla välillä 0-59.
5. Paina  (1)-painiketta päättääksesi kellon asetuksen. Laitteesta kuuluu myös merkkiääni. ":" alkaa vilkkua ja aika tulee näkyviin.



- Tämä on 24-tuntinen kello. Kun mikroaaltouuni liitetään verkkovirtaan ensimmäistä kertaa, tai kun sähkö on palannut virtakatkoksen jälkeen, LED-näytössä näkyy "0:00". Voit asettaa kellon uudelleen edellä olevan ohjeen vaiheen 5 mukaisesti.
- Jos kelloa asettaessa painetaan  (3) -painiketta, tai jos mitään toimintoa ei suoriteta 1 minuuttiin, mikroaaltouuni palaa automaattisesti aiempaan tilaansa.
- Jos kello on nollattava, toista vaiheet 1–5.
- Saadaksesi selville nykyisen ajan mikroaaltouunin ollessa toiminnassa, paina  (1)-painiketta. Se kestää 3 sekuntia, minkä jälkeen uuni palaa alkuperäiseen näkymään.

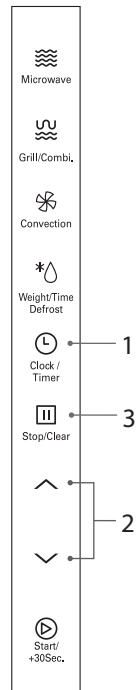



Keittiöajastin



Kun hälytysajastin on käynnissä, muita toimintoja ei voi käyttää.

Voit käyttää mikroaaltouunia ajastimena tämän toiminnon avulla silloin, kun et käytä mikroaaltouunia muuhun.



Aseta **keittiöajastin** seuraavien ohjeiden mukaisesti.

1. Paina  (1)-painiketta kahdesti. LED-näytössä näkyy "00:00". LED-näyttö **ei** vilku.
2. Valitse ajastinaika painamalla  /  (2)-painikkeita. Syötetyn ajan tulee olla välillä 5 sek - 95 min.

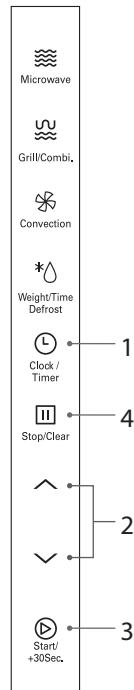

- **hälytysajastin** ei ole kello, se on ajastin.
- Jos kello on asetettu, LED-paneelissa näkyy nykyinen aika.
- Aika-asetus on välillä 0:05 - 95:00. Vaihtelevat ajan muutokset lisätään tai vähennetään jokaisella  /  (2) -painikkeiden painalluksella seuraavasti:
 - 0–1 min: 5 sekuntia
 - 1–5 min: 10 sekuntia
 - 5–10 min: 30 sekuntia
 - 10–30 min: 1 minuutti
 - 30–95 min: 5 minuuttia



3. Vahvista asetukset painamalla  (3)-painiketta.
4. Kun aika on lopussa, mikroaaltouunista kuuluu äänimerkki 5 kertaa, ja se palaa alkuperäiseen tilaansa.
5. Voit peruuttaa ajastimen painamalla  (4)-painiketta.

Lapsilukon Asettaminen

Tämä ominaisuus estää mikroaaltouunin käytön lukitsemalla ohjauspaneelin, kunnes peruutat lukituksen.

Aseta lapsilukko seuraavien ohjeiden mukaisesti.

FI



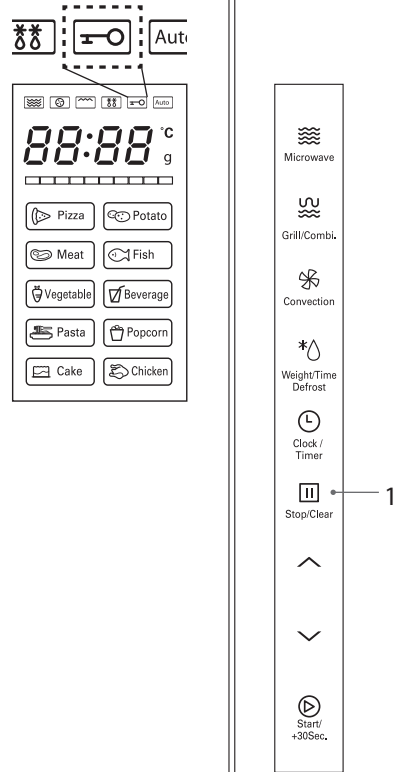



1. Kun mikroaaltouuni **ei** ole käytössä, paina **II** (1)-painiketta 3 sekuntia; laitteesta kuuluu merkkiääni. Lapsilukon ilmaisin **II** näyttää, että mikroaaltouunin lapsilukko on aktivoitu. LED näytössä näkyy nykyinen aika tai "0:00".
2. Voit poistaa lapsilukituksen painamalla **II** (1)-painiketta uudelleen 3 sekuntia, jolloin kuuluu merkkiääni. Lapsilukon ilmaisin katoaa näkyvistä LED-näytöstä ilmaisemaan, että mikroaaltouunin lapsilukko on poistettu.



Mikroaaltouunin Käyttäminen

Noudata seuraavia ohjeita yksinkertaisessa **Mikroaaltouunilla Kypsentämisessä**.

Jos esim. haluat kypsentää ruokaa 20 minuutin ajan 80 %:n mikroaaltoteholla.

1. Paina kerran  (1)-painiketta, LED-näyttöön tulee **"P-100"**. Paina toistuvasti  (1)-painiketta, kunnes LED-näyttöön tulee **"P80"**.
2. Vahvista mikroaaltouunin tehotaso painamalla  (2)-painiketta.
3. Säädä kypsennysaikaa painamalla  (3) -painikkeita. Syötetyn ajan tulee olla välillä 5 sek - 95 min.
4. Vahvista valinta painamalla  (2)-painiketta ja aloita kypsennys.
5. Paina  (4)-painiketta pysäyttääksesi kypsennyksen ja paina  (4)-painiketta uudelleen tyhjentääksesi asetukset.



- Pysäytä mikroaaltouuni ennen ruoan poistamista.
- Mikroaaltouunin käyttö ilma sisällä olevaa ruokaa voi johtaa ylikuumenemiseen ja vahingoittaa magnetronia.
- Kypsennys mikroaalloilla on paljon nopeampaa kuin perinteisellä kypsennyksellä. Sen lisäksi, että on tarkistettava, että ruoka on on läpikypsää, on varottava ylikypsentämästä sitä.

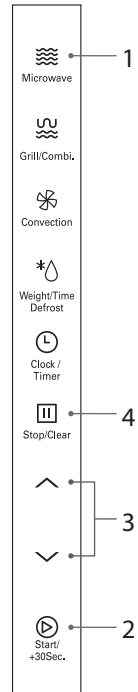

Mikroaaltouunin Painikeohjaus

Painamisjärjestys	Led-Näyttö	Mikroaaltoteho
1	P100	100%
2	P80	80%
3	P50	50%
4	P30	30%
5	P10	10%

Valitse ajastinaika painamalla / -painikkeita.

Aika-alue	Lisäys
0 - 1 min	5 sekuntia
1 - 5 min	10 sekuntia
5 - 10 min	30 sekuntia
10 - 30 min	1 minuutti
30 - 95 min	5 minuuttia







Grillauksessa

Noudata **grillauksessa** seuraavia ohjeita.



On suositeltavaa käyttää toimitukseen kuuluvaa rutilää. Aseta ruoka grilliritilälle ja aseta teline lasisen pyörintätasolautasen päälle

FI

1. Paina kerran  (1)-painiketta, jolloin LED-näyttöön tulee "G-1"
2. Vahvasta grillikypsennysasetus painamalla  (2)-painiketta.
3. Säädä kypsennysaikaa painamalla  (3) -painikkeita. Syötetyn ajan tulee olla välillä 0-95.
4. Vahvasta valinta painamalla  (2)-painiketta ja aloita kypsennys.
5. Paina  (4)-painiketta pysäyttääksesi kypsennyksen ja paina  (4)-painiketta uudelleen tyhjentääksesi asetukset.



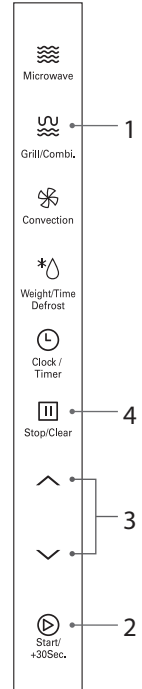
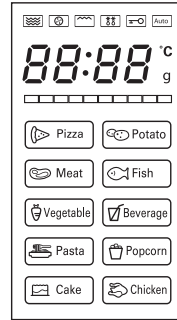

Hyvän grillaustuloksen varmistamiseksi on hyvä kääntää ruoka ajoittain. Kun puolet grillausajasta on kulunut, uunista kuuluu kahdesti äänimerkki, joka muistuttaa ruoan kääntämisestä. Kun olet kääntänyt ruoan, sinun on painettava  (2)-painiketta jatkaaksesi. Jos mitään toimintoa ei suoriteta, uuni jatkaa kypsentämistä keskeyttämättä.











Yhdistelmä Kypsennys

Noudata **yhdistelmä kypsennyksessä** seuraavia ohjeita.

1. Paina kahdesti  (1)-painiketta, LED-näyttöön tulee "C-1" Paina kolmasti  (1)-painiketta, LED-näyttöön tulee "C-2" jne.



Vaihtoehtoisesti, kun olet painanut kerran  (1)-painiketta, voit painaa  /  (3)-painikkeita, kunnes LED-näytössä näkyy "C-1", "C-2", "C-3" tai "C-4".

2. Vahvasta kypsennysasetus painamalla  (2) -painiketta.
3. Säädä kypsennysaikaa painamalla  /  (3) -painikkeita. Syötetyn ajan tulee olla välillä 0-95.
4. Vahvasta valinta painamalla  (2)-painiketta ja aloita kypsennys.
5. Paina  (4)-painiketta pysäyttääksesi kypsennyksen ja paina  (4)-painiketta uudelleen tyhjentääksesi asetukset.

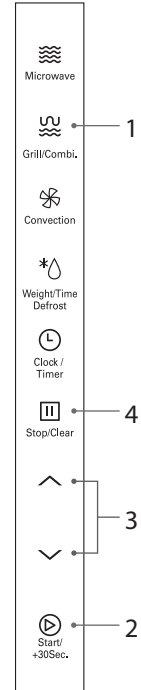
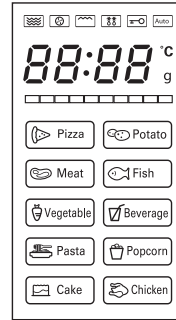

FI

Grilli/Yhdistelmäpaininike-ohjaus				
painamisjärjestys	LED-näyttö	mikroaalto	grilli	kiertoilma
1	G-1	-	✓	-
2	C-1	✓	-	✓
3	C-2	✓	✓	-
4	C-3	-	✓	✓
5	C-4	✓	✓	✓

Kypsennys Kiertoilmalla (Esilämmityksellä)

Kiertoilma kypsennyksellä ruoka valmistetaan kuten perinteisellä uunilla.



On suositeltavaa käyttää toimitukseen kuuluvaa ritilää. Aseta ruoka grilliritilälle ja aseta teline lasisen pyörintätasolautasen päälle
On suositeltavaa esikuumentaa mikroaaltouuni tarvittavaan lämpötilaan ennen kuin sinne asetetaan ruoka. Mikroaaltotehoa ei käytetä.

FI

1. Paina (1)-painiketta kerran, LED-näytössä vilkkuu "100°C".
2. Paina (1)-painiketta toistuvasti, kunnes LED-näytössä näkyy haluttu lämpötila-asetus. Lämpötila lisääntyy jokaisella painalluksella 10°C. Lämpötila-alue on 100°C - 190°C



Vaihtoehtoisesti, kun painat kerran (1) -painiketta, voit painaa (3)-painikkeita muuttaaksesi lämpötila-asetuksia.

3. Vahvasta lämpötila-asetus painamalla (+30Sec) (2)-painiketta.
4. Käynnistä esilämmitys painamalla (+30Sec) (2)-painiketta. Kun esilämmityslämpötila on saavutettu, mikroaaltouunista kuuluu merkkiäni kaksi kertaa, ja LED-näytössä vilkkuu muistutuksena esilämmityksen lämpötila.



Tämä laite kuumenee käytön aikana. On varottava koskettamasta kuumia pintoja, kuten lasinen pyörintätasolautanen. Pidä lapset loitolla.

- Kypsennysaikaa ei voi syöttää ennen kuin esikuumennuslämpötila on saavutettu. Luukun on oltava auki, kun kypsennysaika syötetään.
- Kypsennysaika on annettava vähintään 5 minuutin kuluessa, muuten mikroaaltouuni pysäyttää esikuumennuksen, antaa 5 äänimerkkiä ja palaa alkuperäiseen näyttöön.
- Voit tarkistaa kiertoilman lämpötilan kypsennyksen aikana painamalla (1) -painiketta.

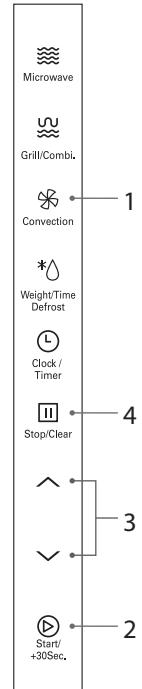

5. Aseta ruoka mikroaaltouuniin ja sulje luukku. Säädä kypsennysaikaa painamalla (3)-painikkeita. Enimmäisaika-asetus on 95 minuuttia.
6. Vahvista valinta painamalla (+30Sec) (2)-painiketta ja aloita kypsennys.
7. Paina (4)-painiketta pysäyttääksesi kypsennyksen ja paina (4) -painiketta uudelleen tyhjentääksesi asetukset.



Kypsennys Kiertoilmalla (ilman Esilämmitystä)

Noudata ilman esikuumennusta tapahtuvassa **kiertoilmakypsennyksessä** seuraavia ohjeita.











On suositeltavaa käyttää toimitukseen kuuluvaa ritilää. Aseta ruoka grilliritilälle ja aseta teline lasisen pyörintätasolautasen päälle.

Esimerkiksi: Jos haluat kypsentää ruokaa 15 minuuttia 180°C asteessa.

1. Paina  (1)-painiketta kerran, LED-näytössä vilkkuu "100°C".
2. Paina toistuvasti  (1)-painiketta, kunnes LED-näyttöön tulee "180°C". Lämpötila lisääntyy jokaisella painalluksella 10°C. Lämpötila-alue on 100°C - 190°C



Vaihtoehtoisesti, kun painat kerran  (1) -painiketta, voit painaa  /  (3) -painikkeita muuttaaksesi lämpötila-asetuksia.

3. Vahvista lämpötila-asetus painamalla  (+30Sec) (2)-painiketta.
4. Aseta ruoka mikroaaltouuniin ja sulje luukku. Sääda kypsennysajaksi 15:00 painamalla  /  (3)-painikkeita. Syötetyn ajan tulee olla välillä 0-95 minuuttia.
5. Vahvista valinta painamalla  (+30Sec) (2)-painiketta ja aloita kypsennys.
6. Paina  (4)-painiketta pysäyttääksesi kypsennyksen ja paina  (4)-painiketta uudelleen tyhjentääksesi asetukset.



LED-näytössä näkyy ajastimen alla nykyinen lämpötilavaihe.

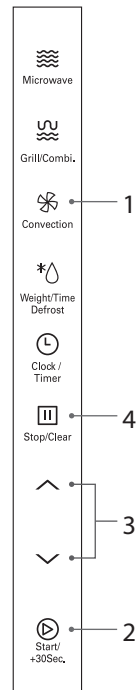

FI

Automaattinen Kypsennys

Tämän toiminnon avulla voit kypsentää useimpia ruokiasi ruoan luokan ja painon perusteella. Valitse luokka ja valitse ruoan paino. Voit katsoa nopeasti kypsennysajan ja painon automaattinen kypsennys -valikko -taulukosta.

Automaattinen Kypsennys -Valikko

Kun laitetta ei käytetä:

1. Paina \wedge/\vee (1)-painikkeita valitaksesi haluamasi automaattivalikko-ohjelman. LED-näytössä näkyy "A1" - "A10".
2. Vahvasta valinta painamalla $\text{▶} +30\text{Sec}$ (2)
3. Paina \wedge/\vee (1)-painikkeita valitaksesi painon valitsemallesi ohjelmalle.
4. Vahvasta valinta painamalla $\text{▶} +30\text{Sec}$ (2)-painiketta ja aloita kypsennys.

Esimerkiksi: Jos haluat kypsentää 300 g kalaa automaattivalikko-ohjelmalla. Noudata seuraavia ohjeita:

1. Paina \wedge/\vee (1)-painikkeita valitaksesi haluamasi automaattivalikko-ohjelman. LED-näytössä näkyy "A4".
2. Vahvasta valinta painamalla $\text{▶} +30\text{Sec}$ (2)-painiketta.
3. Paina \wedge/\vee (1)-painikkeita uudelleen valitaksesi painovalinnan A4-ohjelmalle, kunnes LED-näytössä näkyy "300 g".
4. Vahvasta valinta painamalla $\text{▶} +30\text{Sec}$ (2)-painiketta ja aloita kypsennys.



Kakku on paistettava kiertoilmatilassa. Kun olet vahvistanut kypsennysohjelman, laite esikuumentuu automaattisesti 160°C -lämpötilaan. Kun 160°C on saavutettu, mikroaaltouuni pysähtyy ja siitä kuuluu äänimerkki. Aseta kakku mikroaaltouuniin ja paina $\text{▶} +30\text{Sec}$ (2) aloittaaksesi kakun kypsennyksen.

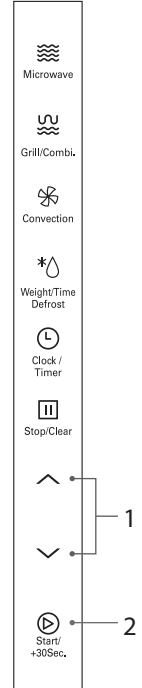
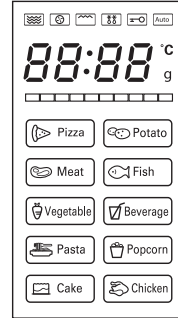

Automaattinen Kypsennys -Valikkotaulukko

Valikko	Paino	Näyttö	Kypsennysaika	Kommentit
A1 pizza	300g	300g	10'	Tämä asetus on tuoreille pizzapaloille (ei pakastepizzalle). Paksummat pizzapalat voivat vaatia pidemmän kypsennysajan.
	400g	400g	11'30"	
A2 peruna* (vähintään 230g /kpl)	230g	230g	5'30"	Saat parhaat tulokset pistämällä perunan kuoreen reikiä ennen kypsentämistä. Kääri perunat kypsennyksen jälkeen alumiinifolioon vähintään 5 minuutiksi varmistaaksesi, että ne ovat läpikypsiä.
	460g	460g	9'	
	690g	690g	12'	
A3 liha	200g	200g	2'40"	Varmista ennen nauttimista, että ruoka on läpikypsiä. Paksummat palat voivat vaatia pidemmän kypsennysajan.
	300g	300g	4'20"	
	400g	400g	5'30"	
	500g	500g	6'30"	
A4 kala	200g	200g	3'30"	Varmista ennen nauttimista, että ruoka on läpikypsiä. Paksummat kalapalat voivat vaatia pidemmän kypsennysajan.
	300g	300g	4'30"	
	400g	400g	5'30"	
	500g	500g	6'30"	
A5 vihannekset	200g	200g	3'	Käytä mikroaaltouunissa vain mikroaaltouuniin sopivia astioita ja tuorekelmua. Tarkista säännöllisesti käytön aikana, ettei vesi kiehu yli.
	300g	300g	4'	
	400g	400g	5'	
	500g	500g	6'	
A6 juomat	1 cup	1	1'50"	Käytä mikroaaltouunissa vain mikroaaltouuniin sopivia astioita ja tuorekelmua. Lävistä kalvo haarukalla ennen kypsentämistä.
	2 cups	2	3'	
	3 cups	3	4'30"	
A7 Pasta	50g	50g	18'	Käytä mikroaaltouunissa vain mikroaaltouuniin sopivia astioita ja tuorekelmua. Tarkista säännöllisesti käytön aikana, ettei vesi kiehu yli.
	100g	100g	21'	
	150g	150g	24'	
A8 popcorn	50g	50g	1'25"	Käytä mikroaaltouunissa vain mikroaaltouuniin sopivia astioita ja tuorekelmua.
	100g	100g	2'15"	
A9 kakku	475g	475g	70'00"	Parhaan tuloksen saavuttamiseksi suosittelemme kakkutaikinaseosta. Älä käytä suurempaa kuin 20 cm:n vuokaa, mikroaaltouuni esikuumentaa automaattisesti mikroaalloilla ensin 160°C asteeseen. Ei ole suositeltavaa käyttää grilliritilää. On parempi käyttää lasista pyörintätasoa vuolan tukena. Tarkista kakku säännöllisesti.
A10 kananpoika	750g	750g	35'	Varmista ennen nauttimista, että ruoka on läpikypsiä. Paksummat broilerinpalat voivat vaatia pidemmän kypsennysajan. On suositeltavaa käyttää toimitukseen kuuluvaa ritilää.
	1000g	1000g	40'	
	1250g	1250g	45'	

* Kypsennettäessä perunoita automaattisesti, on suositeltavaa, että perunan paino on vähintään 230 g. Huomaa: Perunan vesipitoisuus on perunan iän, lajikkeen, painon jne. mukainen

Sulattaminen

Tämän toiminnon avulla voit sulattaa pakastetut ruoat antamalla painon tai ajan.

Sulattaminen Painon Mukaan

1. Paina kerran *△ (1)-painiketta, LED-näytössä näkyy "DEF1".
2. Säädä ruoan paino painamalla ^/∨ (2) -painikkeita.
3. Käynnistä sulatus painamalla ⊕_{+30Sec} (3)-painiketta. Kun puolet sulatusajasta on kulunut, laite muistuttaa ruoan kääntämisestä. Jos mitään toimintoa ei suoriteta, laitteesta kuuluu merkkiäänä ja se palaa valmiustilaan.
4. Paina ⊞ (4)-painiketta pysäyttääksesi sulatuksen ja paina ⊞ (4)-painiketta uudelleen tyhjentääksesi asetukset.

FI



Kun ⊞ (4)-painiketta on painettu kerran, jos toiminta on keskeytetty yli 5 minuutiksi, laite peruuttaa asetuksen automaattisesti ja palaa valmiustilaan.

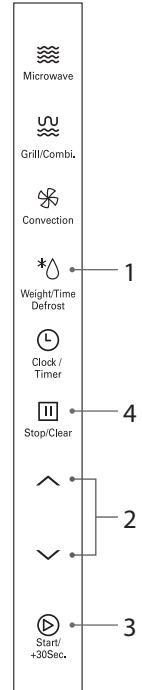

Sulattaminen Ajan Mukaan



1. Paina kerran *△ (1)-painiketta, LED-näytössä näkyy "DEF2".
2. Valitse sulatusaika painamalla ^/∨ (2)-painikkeita. Syötetyn ajan tulee olla välillä 0-95 minuuttia.
3. Käynnistä sulatus painamalla ⊕_{+30Sec} (3)-painiketta.
4. Paina ⊞ (4)-painiketta pysäyttääksesi sulatuksen ja paina ⊞ (4)-painiketta uudelleen tyhjentääksesi asetukset.



- Suuret kohteet voivat olla jäisiä keskeltä. Tasaista sulatusta varten ruoka kannattaa sulatuksen aikana kääntää ajoittain ympäri ja rikkoa pienempiin osiin.
- Sinun on pysäytettävä sulatusohjelma painamalla kerran ⊞ (4) painiketta ja avattava luukku. Kun olet kääntänyt ruoan, voit käynnistää sulatuksen uudelleen painamalla ⊕_{+30Sec} (3)-painiketta.
- Aseta paistit rasvapuoli alaspäin tai kokonaiset linnut rintapuoli alaspäin.
- Valuta nesteet sulatuksen aikana, sillä ruoan nesteet voivat kuumeta ja kypsentää ruokaa.



Kypsentämisen Pika-Aloitus

Tällä toiminnolla voit nopeasti kypsentää ruokaa 30 sekuntia 100 %:n mikroaaltoteholla. Varmista, että laite on valmiustilassa, ja toimi seuraavien vaiheiden mukaisesti.

1. Aloita nopea kypsennys painamalla  (1) -painiketta. Lisää toiset 30 sekuntia painamalla uudelleen  (1)-painiketta. Voit lisätä kypsennysajaksi enintään 95 minuuttia.



Jokainen  (1)-painikkeen painallus lisää kypsennysaikaa yleensä 30 sekuntia.

2. Paina  (2)-painiketta pysäyttääksesi kypsennyksen ja paina  (2)-painiketta uudelleen tyhjentääksesi asetukset.



Tätä ominaisuutta voi käyttää mikroaalto-, grillaus, kiertoilma- ja paino/aika-, sulatus- kypsennyksessä. Tätä ominaisuutta ei voi käyttää käytettäessä paino/aika-, sulatus-, automaattinen valikko - ja monivaihekypsennys-toimintoa.

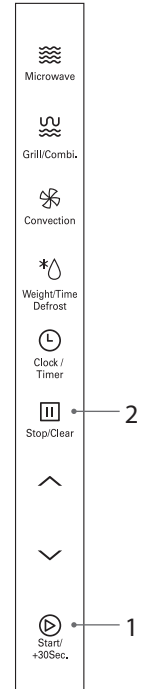
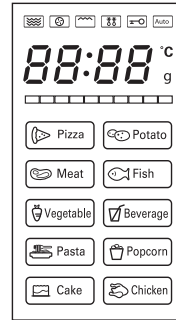

FI

Kysymyksiä Kypsennystoiminnosta

Tällä toiminnolla voit tarkistaa ja katsoa nykyiset kypsennysasetukset.

Saadaksesi Selville Nykyisen Kypsennysasetuksen

1. Paina  (1)-painiketta kerran, jolloin LED-näytössä näkyy nykyinen kypsennysteho, kun uuni on mikroaaltokypsennystilassa. Se kestää 3 sekuntia, minkä jälkeen uuni palaa alkuperäiseen näkymään.

FI

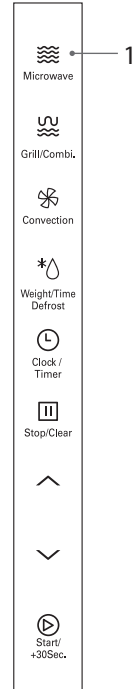
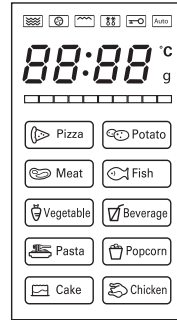

Mikroaaltouunin Puhdistaminen

Jos puhdistat mikroaaltouunin joka kerta käytön jälkeen, uuniin ei jää vaikeasti puhdistettavia tahroja.

Irrota mikroaaltouuni pistorasiasta ja odota, että uuni jäähtyy täysin, ennen kuin puhdistat sen.

Uunin sisäpuolella oikealla on aalto-ohjaimen kansi. Mikroaallot kulkevat tämän osan läpi kypsentaessään ruokaa. On tärkeää pitää aalto-ohjain aina puhtaana. Pyyhi se laimealla pesuaineella ja vedellä ja anna kuivua.

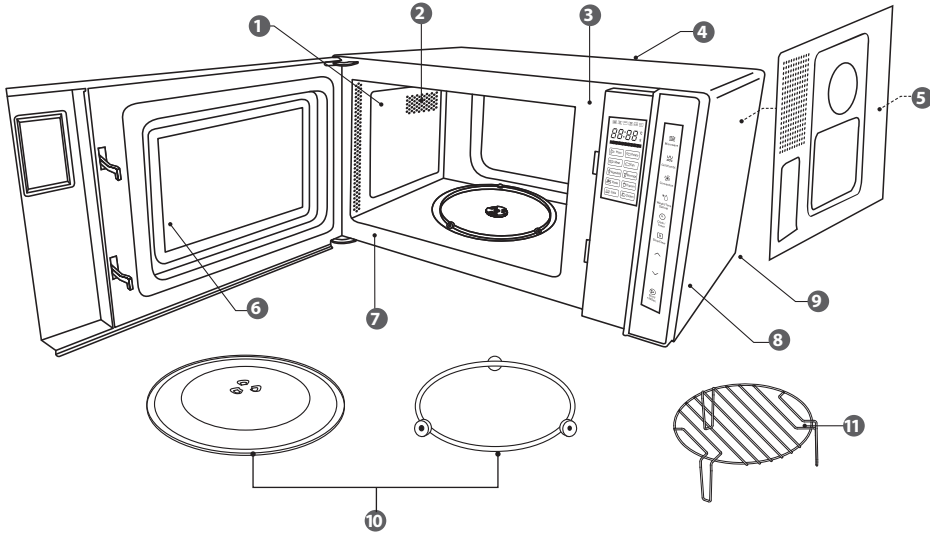

- 1 Mikroaaltouunin seinissä on erityinen päällyste, jonka ansiosta puhdistaminen on hyvin helppoa. Käytä pehmeää, kosteaa liinaa puhdistaaaksesi roiskeet tai talouspaperia pyyhkiäksesi läikät. Puhdista rasva kostealla liinalla ja käytä hieman puhdistusainetta. Kuivaa huolellisesti. Kanteen kertynyt rasva saattaa aiheuttaa savuamista tai jopa syttyä palamaan.
- 2 Varmista, että pidät poistoritilät puhtaina.
- 3 Pidä mikroaaltouunin etuosa puhtaana, jotta luukku sulkeutuu oikein.
- 4 Varo, ettet roiski vettä ilma-aukkoihin.
- 5 Älä poista aalto-ohjaimen suojusta: kansi tulee puhdistaa yhtä säännöllisesti kuin uunin muutkin osat. Kanteen kertynyt rasva saattaa aiheuttaa savuamista tai jopa syttyä palamaan.
- 6 Puhdista luukun sisäpuoli kostealla liinalla. Käytä lämmintä saippuavettä pinttyneiden tahrojen puhdistukseen ja kuivaa huolellisesti. Luukun sisäpuolella on erityinen päällyste, jota Aei saa puhdistaa hiovilla puhdistustyynyillä tai pulvereilla.
- 7 Puhdista luukun reunuksen takaosa.
- 8 Käytä lämmintä saippuavettä mikroaaltouunin ulkopinnan puhdistamiseen. Älä käytä hiovia puhdistusaineita, tynnyjä tai pulvereita, ne voivat naarmuttaa pintaa.
- 9 Irrota mikroaaltouuni pistorasiasta ennen kuin puhdistat virtajohdon ja mikroaaltouunin. Pyyhi kostealla liinalla ja anna kuivua ennen kuin kytket takaisin pistorasiaan.
- 10 Käsittele lasista pyörintätasoa kuten mitä tahansa lasilautasta. Jos olet käyttänyt sitä kauemmin kuin 15 minuuttia kerrallaan, anna sen jäähtyä ennen kuin käytät sitä uudelleen. Älä pese lasista pyörintätasoa hyvin kuumassa vedessä tai se voi haljeta. Pese pyörintätason tuki lämpimässä vedessä. Varmista, että lasinen pyörintätaso ja pyörintätason tuki ovat kuivia, ennen kuin asetat ne takaisin mikroaaltouuniin.
- 11 Pese ritilät lämpimässä vedessä. Älä käytä ritilöiden pesemiseen hyvin kuumaa vettä, se voi johtaa vääntymiseen.



Älä poista mikroaaltouunista mitään kiinnitettyjä osia puhdistuksen aikana tai muulloin.

Usein Kysytyjä Kysymyksiä

Jos ilmenee ongelma, syynä voi usein olla jokin hyvin vähäinen seikka. Seuraavat Kysymykset ja vastaukset voivat ratkaista ongelman.

FI

Kysymykset	Vastaukset
Miksi ruoka ei näytä valmistuvan?	Tarkista, että: <ul style="list-style-type: none">• kypsennysaika on asetettu.• luukku on suljettu.• pistorasia ei ole ylikuormitettu, mikä voi johtaa sulakkeen palamiseen.
Miksi ruoka näyttää alikypseneeltä tai ylikypseneeltä?	Tarkista, että: <ul style="list-style-type: none">• oikea valmistusaika on asetettu.• oikeaa tehoasetusta on käytetty.
Kuinka voin estää munia poksahdemasta?	Kun kypsennät tai keität munaa kuoretta mikroaaltouunissa, keltuainen voi joskus poksahdella, sillä sen sisälle kehittyy höyryä. Voit estää munaa poksahdemasta puhkaisemalla hammastikulla keltuaiseen reiän ennen kuin laitat sen uuniin. Älä koskaan kypsennä munia, joissa on kuori.
Miksi on tärkeää antaa ruoan asettua valmistuksen jälkeen?	Kun valmistat ruokaa mikroaaltouunissa, monet ruoat jatkavat kypsymistä sen jälkeen, kun otat ne pois uunista, sillä niiden sisään on kertynyt lämpöä. Kuumennettu tuote jatkaa kypsymistä lyhyen aikaa kypsennyksen jälkeen. Tuotteen jättäminen asettumaan varmistaa tuotteen tasaisen kypsymisen ja lämmönjakautumisen.
Miksi ruoan valmistaminen mikroaaltouunissa kestää joskus kauemmin kuin reseptissä annetun ajan?	Tarkista ensin, että uuni on asetettu reseptin mukaan. Valmistusajat ja lämpöasetukset ovat ehdotuksia, jotka ehkäisevät ylikypsentyä, mutta erot ruoan painossa, koossa, muodossa ja aloituslämpötilassa vaikuttavat siihen, miten kauan ruoanvalmistus kestää - aivan kuten normaalissa uunissakin. Käytä omaa arvostelukykyäsi reseptin ohella tarkistaaksesi onko ruoka kypsytetty kunnolla.
Miksi uunin luukun sisäpuolelle kertyy kondenssivettä?	Kondenssiveden tiivistyminen on täysin normaalia. Etenkin silloin, kun valmistat ruokaa, jonka kosteustaso on korkea, kuten perunoita.
Pääseekö mikroaaltoenergiaa uunin luukun ikkunan läpi?	Ei. Luukussa on erityinen metalli-ikkuna jossa on reikiä, joista voit nähdä uunin sisälle, mutta niistä ei pääse energiaa ulos.
Luukun sivuilta ja tuuletusaukoista tulee ulos höyryä. Voiko mikroaaltoenergiaa päästä myös läpi?	Ei. Luukku ja tuuletusaukot on huolellisesti suunniteltu niin, että höyry pääsee ulos valmistuksen aikana, mutta mikroaaltoenergia ei pääse. Aukot eivät ole niin suuria, että mikroaaltoenergia pääsisi ulos.
Mitä tapahtuu, jos mikroaaltouuni laitetaan päälle tyhjänä?	Mikroaaltouuni vioittuu. Älä laita uunia päälle sen ollessa tyhjä. On hyvä pitää vesikuppia uunissa sen varalta, että joku laittaa uunin vahingossa päälle.
Miksi mikroaaltouunin valo ei pala?	Sulje luukku. Jos valo ei syty, lamppu on mahdollisesti palanut. Ota yhteyttä valtuutettuun teknikkoon, älä yritä vaihtaa lamppua itse.
Mikroaaltouunin sisällä näkyy kipinöintiä käyttäessäsi sitä. Voiko uuni vioittua?	Kyllä. Varmista, että et käytä metallisia keittiövälineitä, ja ettei rasioissa ole metallisia reunuksia. Älä koskaan käytä muuta metallia kuin alumiinifoliota valmistaessasi ruokaa uunissa.

Tuuletusaukoista ja luukusta tulee läpi valoa. Tarkoittako tämä, että mikroaaltoenergiaa pääsee ulos?	Ei. On normaalia, että valoa tulee läpi, siitä ei tarvitse huolestua.
Miksi televisio ja radio häiriintyvät, kun käytän mikroaaltouunia?	Mikroaaltouunit käyttävät samantapaisia radioaaltoja, joita televisiot ja radiot vastaanottavat. Voit vähentää häiriöitä siirtämällä mikroaaltouunin kauemmaksi televisiosta tai radiosta.

Tekniset Tiedot

Malli	L23CB21E / L23CW21E / L23CS21E
Tulo	230V~ 50Hz
Mikroaaltolähtö	800W
Mikroaaltotaajuus	2450 MHz
Ulkomitat (Korkeus x Leveys x Syvyys)	292.5 mm x 485 mm x 395.6 mm
Virrankulutus	
Mikroaaltotulo	1300 W
Grillitulo	1200 W
Kiertoilmatulo	1200 W

Pyrimme jatkuvasta parantamaan tuotteitamme. Toiminnot ja tekniset tiedot voivat muuttua ilman edeltävää ilmoitusta.

Ainoastaan pätevät teknikot saavat vaihtaa tämän tuotteen valnälähteen.

Tak for købet af din nye Logik Mikrobølge.

Vi anbefaler at du bruger lidt tid på at læse denne brugsvejledning, så du forstår alle betjeningsfunktioner fuldt ud. Der er også nogle gode råd med hensyn til løsning af eventuelle problemer.

Læs alle sikkerhedsinstruktionerne omhyggeligt før brug, og behold denne brugsvejledning til senere brug.

DK

Udpakning

Fjern al emballagen fra apparatet. Gem emballagen. Hvis du ønsker at bortskaffe emballagen, bedes du venligst gøre dette i henhold til den lokale lovgivning.

Følgende dele er inkluderet:

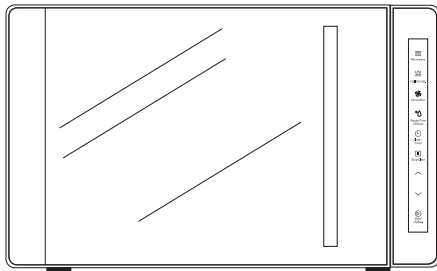

Hovedenheden

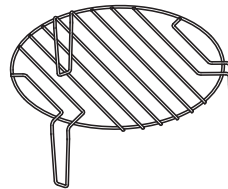

Grillrist
(Til brug med funktionerne grill, varmluft, kombination eller automatisk madlavning).

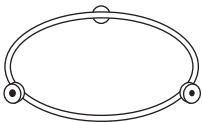

Understøtte til drejeskive

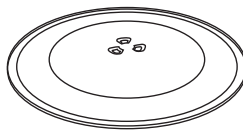

Drejeskive af glas

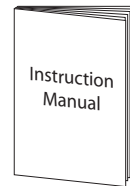

Brugervejledning

Klargøring

Denne mikrobølgeovn er kun beregnet til brug i hjemmet. Den bør ikke bruges til kommerciel madlavning.

1. Efter at du har pakket ovnen ud, skal du kontrollere, at den ikke er blevet beskadiget, mens den var i kassen. Kontroller, at der ikke er buler, at lågen lukker og åbner ordentligt og at ovnen ikke er beskadiget. En beskadiget mikrobølgeovn kan afgive mikrobølgeenergi. Kontroller, at alt emballage er fjernet fra mikrobølgeovnens inderside. Bortskaf plastikemballage/-poser på en sikker måde, og hold det væk fra babyer og mindre børn.
2. Vælg en flad og stabil arbejdsflade til mikrobølgeovnen, som er væk fra varmekilder, såsom radiatorer og åben ild, samt fra kolde områder. Overfladen skal være mindst 85 cm over gulvet. Anbring mikrobølgeovnen op imod en væg, så der er 20 cm fri plads omkring apparatet og 30 cm over det, så varm luft kan komme ud af lufthullerne under madlavning. Denne mikrobølgeovn er ikke designet til indbygning. Bloker ikke lufthullerne, da dette kan ødelægge apparatet.
3. Forbind mikrobølgeovnen til et standard husholdningsstik (230 volt, 13 ampere nominelt). Undlad at bruge et stik, som også har en adapter og andet udstyr tilsluttet. Brug ikke en multi-adapter.
4. Læg understøtten til drejeskiven ind i ovnen og anbring glasdrejeskiven ovenpå den. Understøtten er formet, så den hviler sikkert på spindlen. Du skal altid bruge drejepladen og understøtten, når du bruger mikrobølgeovnen.
5. For at beskytte arbejdsoverfladen foreslår vi, at du anbringer nogle glidesikre puder (medfølger ikke) under mikrobølgeovnen.

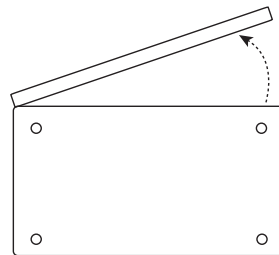
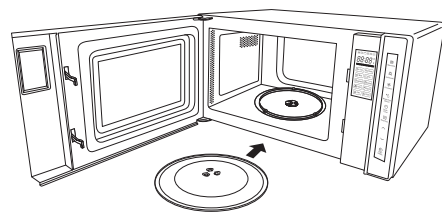
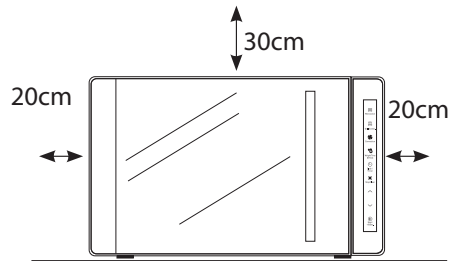

Set nedefra



- Tag drejeskiven og understøtten ud af ovnen, inden du vender den på hovedet.
- Fødderne må ikke fjernes.

DK

Introduktion Til Madlavning I Mikrobølgeovn

Husk altid de grundlæggende forholdsregler, som du normalt følger, når du bruger andet madlavningsudstyr eller håndterer varm mad.

Denne side beskriver nogle af de grundlæggende retningslinjer for madlavning i mikrobølgeovn. Hvis du ikke kender til brugen af en mikrobølgeovn, kan du finde yderligere oplysninger på bagsiden af denne brugervejledning.



Madlavning med en mikrobølgeovn er meget hurtigere end almindelig madlavning, og selvom du bør sikre dig, at maden er gennemstegt, skal du være forsigtig med ikke at overstege den. Maden kan antændes, hvis der bruges for lange kogetider.

DK

Madlavning Med Mikrobølgeovn

- Mikrobølgeenergi kan opvarme ujævnt, så det er meget vigtigt at røre maden for at distribuere varmen. Rør altid fra ydersiden og ind mod midten.
- Hvis du tilbereder individuelle madvarer på samme tid, såsom bagte kartofler eller småkager, skal du fordele dem jævnt på drejepladen, så de tilberedes jævnt. Stil aldrig madvarer oven på hinanden i mikrobølgeovnen.
- Vend større madvarer, såsom stege og fjerkræ under tilberedningen, så toppen og bunden tilberedes jævnt. Det er også en god ide at vende udskæringer af kød eller kyllingestykker, især hvis de indeholder ben.



Hvis du er usikker på, hvor lang tid maden skal tilberedes, skal du starte med den korteste anbefalede tid og eventuelt forlænge. Fugtindholdet i maden kan variere. Sørg for, at maden er gennemkogt helt ind til midten, før den serveres.

- Kød og fjerkræ med en tilberedningstid på 15 minutter eller mere, vil brunes let i sit eget fedt. Mad med en kortere tilberedningstid kan smøres med en bruningsssauce, som giver dem en appetitvækkende farve.
- Stykker af alufolie kan bruges til at dække de tyndere stykker mad, så de ikke bliver overstegt, før de tykkere dele af maden gennemstegt. Brug kun lidt folie, og pak det forsigtigt rundt om maden eller beholderen, så det ikke berører ovnens inderside, hvilket kan medføre gnister.
- Mikrobølgeovne tilbereder maden med mikrobølgeenergi, der svarer til naturlige radiobølger. Normalt ville disse "bølger" svinde bort efterhånden som de forsvinder ud i atmosfæren, men i en mikrobølgeovn er de koncentreret på maden, hvilket varmer den op.
- Mikrobølgeenergi kan ikke bevæge sig gennem metal – så den kan ikke undslippe fra mikrobølgeovnen – men den kan passere gennem materialer såsom glas, porcelæn, plastik og papir. Det er disse materialer, der bruges til at fremstille køkkenudstyr, som er sikkert at bruge i en mikrobølgeovn.
- Mikrobølgesikkert køkkenudstyr bliver stadig varmt, efterhånden som maden varmes op.
- Mikrobølgeenergien fokuserer på fugt i maden, som forårsager en masse små vibrationer. Vibrationerne bliver så store, at fugten – og maden – varmes op.

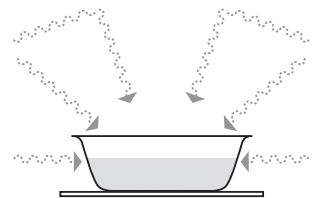

Efterse Dine Køkkenredskaber

De fleste varmebestandige, ikke-metalliske køkkenredskaber er sikre til brug i mikrobølgeovnen. Hvis køkkenredskaberne er af plastik eller glas, vil de være markeret med "mikrobølgesikker" eller lignende.



Hvis du er usikker på, om redskaberne er mikrobølgesikre, må du IKKE anvende dem i mikrobølgeovnen.

Du kan se hvilke typer køkkenredskaber, du kan bruge i mikrobølgeovnen, i afsnittet "Materialer, der kan bruges".



- Med undtagelse af alufolie, må du aldrig bruge metalgenstande i mikrobølgeovnen.
- Mikrobølgeenergien kan ikke passere igennem metallet, så den slår tilbage og gnister mod ovnens inderside.
- Stop mikrobølgeovnen med det samme, hvis der er noget, der forårsager gnister.
- Husk, at noget porcelæn har metalpynt på kanten. Selv denne pynt kan forårsage gnister.
- Brug aldrig ridset, revnet eller beskadiget glas i en mikrobølgeovn. Beskadiget glas kan eksplodere.

DK

Brug Af Alufolie I Mikrobølgeovnen

Det er sikkert at bruge alufolie i mikrobølgeovnen, så længe du følger disse retningslinjer.

Som med al metal kan mikrobølgeenergi ikke passere gennem alufolie, men så længe alufolien holdes væk fra ovnens sider, vil den ikke skabe gnister, og ovnen vil ikke blive beskadiget.

Alufolie er en god måde at beskytte dele af maden, som du ikke ønsker at tilberede lige så hurtigt som andre – det kan være hvor maden er tyndere og ellers ville blive kogt for meget.

Placer alufolien omkring det område, som du ønsker at beskytte. Sørg for, at alufolien ikke berører ovnens sider, når drejeskiven drejer rundt. Brug kun ét stykke alufolie af gangen, så der ikke opstår gnister mellem de forskellige stykker.

Følg disse retningslinjer, når du bruger alufolie i mikrobølgeovnen:

- Fjern låg, der er lavet af alufolie fra beholdere, inden de bruges i mikrobølgeovnen. Nogle låg er lavet af pap med en alufoliebelægning. Disse skal også fjernes. Brug om muligt et mikrobølgesikkert, gennemsigtigt låg.
- Rør i maden under kogning, hvis beholderen har et låg eller er dækket med film.
- Brug altid glasdrejeskiven.
- Brug lave beholdere med et stort overfladeareal. Brug ikke beholdere, der er mere end 3,5 cm dybe.
- Brug grydelapper, når du håndterer varme alufoliebeholdere.
- Dæk ikke maden fuldstændigt med alufolie. Mikrobølgeenergien kan ikke passere gennem alufolien, så maden vil ikke blive tilberedt.
- Lad ikke alufolien berøre ovnens inderside.
- Brug ikke mere end ét stykke alufolie i ovnen på samme tid.

Materialer, Som Kan Bruges I Mikrobølgeovnen

Redskaber	Bemærkninger
Bruningstallerken	Følg fabrikantens anvisninger. Bunden af bruningstallerkenen skal være mindst 5 mm over drejeskiven. Forkert brug kan ødelægge drejeskiven.
Tallerkener	Kun mikrobølgesikre. Følg fabrikantens anvisninger. Brug ikke tallerkener, der har revner eller er skårede.
Glasskåle	Tag altid låget af. Brug dem kun til at opvarme maden, til den netop er varm. De fleste glasskåle er ikke varmebestandige og kan gå i stykker.
Glas	Kun glas, som er varmebestandigt. Sørg for, at der ikke er en metalkant. Brug ikke tallerkener, der har revner eller er skårede.
Stegeposter	Følg fabrikantens anvisninger. Luk dem ikke med metaltråde. Lav nogle huller, så dampen kan slippe ud.
Papirtallerkener og kopper	Må kun bruges til kortvarig tilberedelse/opvarmning. Efterlad ikke ovnen uden opsyn, når der tilberedes mad.
Papirservietter	Bruges til at lægge over maden ved genopvarmning og for at opsuge fedt. Må kun bruges under opsyn til kortvarig tilberedning.
Bagepapir	Bruges til overdækning for at undgå, at det sprøjter, eller til at pakke maden ind i til dampning.
Plastik	Kun mikrobølgesikre. Følg fabrikantens anvisninger. Skal være markeret "Mikrobølgesikker". Nogle plastikbeholdere bliver bløde, når indholdet bliver varmt. "Kogeposer" og tæt lukkede plastikposer skal klippes åbne eller hules, som der står på pakken.
Køkkenfilm	Kun mikrobølgesikre. Bruges til at overdække maden under tilberedningen for at holde på fugten. Lad ikke køkkenfilmen berøre maden.
Termometer	Kun mikrobølgesikre (kød- og sliktermometer).
Vokspapir	Bruges til overdækning for at undgå, at det sprøjter og til at holde på fugten.

DK

Damp

Når der tilberedes mad i mikrobølgeovnen, dannes der dampe efterhånden som vandet i maden opvarmes og fordamper.

Den damp, der skabes under madlavning i mikrobølgeovnen, er fuldstændig sikker. Den skal undslippe fra mikrobølgeovnen for at forhindre opbygning af tryk inden i ovnen. Dette sker gennem lufthullerne bag på ovnen og omkring lågen.

Kondensation

Efterhånden som dampen afkøles, kan der samles kondens i små pytter inde i mikrobølgeovnen og på arbejdsfladerne under lågen og lufthullerne. Tør altid ovnen af efter tilberedning af mad med høj fugtighed.

Mikrobølgeovnen er designet til at lade damp undslippe fra lufthuller og rundt om lågen, uden at mikrobølgeenergien undslipper. Der er ingen fare for, at mikrobølgeenergien undslipper sammen med dampen.

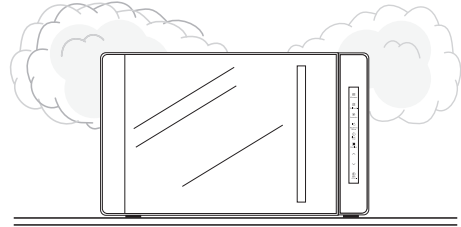

DK

Produktoversigt

Hovedenheden

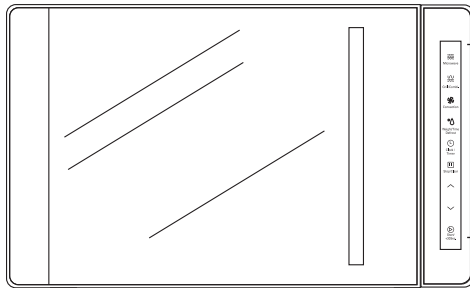

Kontrolpanel

DK

Kontrolpanel



Skærm
Viser uret, kogetiden og indstillingen.

Pause/Stop/Clear Button

Use this button to pause/stop cooking and clear cooking settings.

^/∨ knapper

Brug disse knapper til at indstille tid og vægt, og til at vælge automatiske menuprogrammer.

Knappen Start/+30 sek/Bekræft

Drej denne knap mod uret for at indstille tiden, og med uret for at indstille madens vægt, eller for at vælge et af de automatiske programmer.



Knappen Mikrobølge

Brug denne knap til, at vælge mikrobølgefunktionen og mikrobølgeeffekten (%).

Knappen Grill/Kombi

Brug denne knap til at vælge mellem grill og grill-mikrobølge kombination.

Knappen Varmluft

Brug denne knap til at vælge varmluftstemperatur.

Knappen Optøning Vægt/Tid

Brug denne knap til at optø maden i forhold til vægt og tid.

Knap til ur/ køkkenuret

Brug denne knap til indstilling af uret og til forvalg af kogetid.

Eftersyn Af Din Mikrobølgeovn





Tjek mikrobølgeovnen efter udpakning.

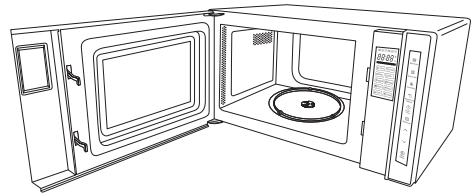

Af hensyn til din sikkerhed stopper mikrobølgeovnen, hvis lågen åbnes under madlavning. Luk lågen og tryk på knappen  (1) for at fortsætte madlavningen.



DK



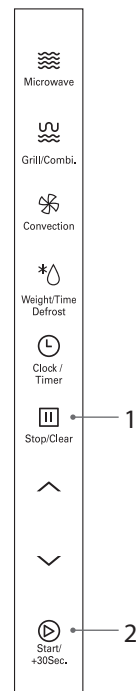



1. Træk i håndtaget for at åbne lågen.
2. Stil en kop vand på glasdrejeskiven. Sørg for, at koppen er mikrobølgesikker (den må ikke have metaldele).
3. Luk lågen.
4. Tryk på  (1) knappen for at nulstille eventuelle indstillinger, som du kan have foretaget.
5. Tryk på knappen  (2) for at begynde en simpel 30-sekunders mikrobølgekogning og tjekke mikrobølgeovnens drift.
6. Når kogningen er fuldført, er vandet varmt. Vær forsigtig, når du tager koppen ud af ovnen.
7. Tryk på  (1) knappen for at stoppe tilberedningen, og tryk på  (1) knappen igen for at slette dine indstillinger.





Indstilling Af Uret

Når mikrobølgeovnen forbindes til strømforsyningen, viser ovnens display "0:00", og mikrobølgeovnen afgiver en lyd én gang. Sørg for, at uret er indstillet inden brug. Indstil uret på følgende måde.

DK

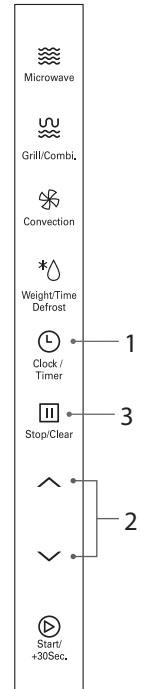
1. Tryk på  (1) knappen, hvorefter time-cifrene begynder at blinke. Herefter bipper enheden også.
2. Tryk på knapperne / (2) for at indstille timerne. Tiden skal være mellem 0 og 23.
3. Tryk på  (1) knappen, hvorefter minut-cifrene begynder at blinke. Herefter bipper enheden også.
4. Tryk på knapperne / (2) for at indstille minutterne. Tiden skal være mellem 0 og 59.
5. Tryk på  (1) knappen, for at afslutte ur-indstillingen. Herefter bipper enheden også. ":" begynder at blinke og tiden lyser.





- Dette er et 24-timers ur. Når du slutter mikrobølgeovnen til stikkontakten første gang, eller hvis der har været strømsvigt, viser skærmen "0:00". For at indstille uret igen, skal du følge ovenstående 5 trin.
- Hvis  (3) knappen trykkes, eller hvis der ikke udføres nogen handlinger indenfor 1 minut, mens du indstiller uret, vil mikrobølgeovnen automatisk gå tilbage til den tidligere tilstand.
- Hvis uret skal indstilles igen, bedes du venligst følge trin 1 til 5.
- Du kan se hvad klokken er, selv når mikrobølgeovnen kører, ved at trykke på  (1) knappen. Tiden vises i 2-3 sekunder, hvorefter der vendes tilbage til den oprindelige visning.

Køkkenuret



Når minuturet tæller, er det ikke muligt at bruge andre funktioner.

Når mikrobølgeovnen ikke er i brug, kan denne funktion på mikrobølgeovnen bruges som et minutur.



For at indstille Køkkenuret skal du følge trinene nedenfor.

1. Tryk to gange på knappen  (1). Skærmen viser "00:00". LED-skærmen begynder **ikke** at blinke.
2. Tryk på knapperne / (2) for at vælge timertiden. Tiden skal være mellem 5 sek og 95 min.

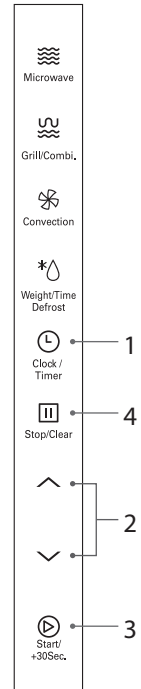
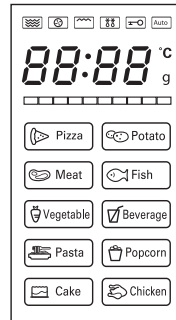

- **Minuturet** er ikke uret. Det er et minutur.
- Hvis uret er blevet indstillet, vises det aktuelle klokkeslæt på skærmen.
- Tidens indstilling er mellem 0:05 og 95:00. Du kan tilføje eller fratrække forskellige tider for hvert tryk på knapperne / (2), som vist nedenfor:
 - 0-1 min: 5 sekunder
 - 1-5 min: 10 sekunder
 - 5-10 min: 30 sekunder
 - 10-30 min: 1 minut
 - 30-95 min: 5 minutter





3. Tryk på  (+30Sec) (3) for at bekræfte indstillingen.
4. Når tiden er udløbet bipper mikrobølgeovnen 5 gange, og vender tilbage til dens oprindelige tilstand.
5. Tryk på knappen  (4) for at nulstille timeren.

DK

Indstilling Af Børnesikringen

Denne funktion forhindrer, at mikrobølgeovnen kan betjenes ved at låse betjeningspanelet, indtil du annullerer låsefunktionen.

Børnesikringen indstilles på følgende måde.









1. Sørg for at mikrobølgeovnen **ikke** er i brug, og hold  (1)-knappen nede i 3 sekunder, indtil apparatet udgiver en biplyd. Børnesikringsindikatoren  lyser for at indikere, at mikrobølgeovnen har aktiveret børnesikringen. Skærmen viser den aktuelle tid eller "0:00".
2. For at deaktivere børnesikringen, skal du igen holde  (1) knappen nede i 3 sekunder, hvorefter du igen vil høre en biplyd. Børnesikringsindikatoren holder op med at lyse på skærmen, hvilket indikerer, at mikrobølgeovnen har deaktiveret børnesikringen.



DK

Madlavning Med Mikrobølgeovn

Simpel **Kogning I Mikrobølgeovnen** udføres på følgende måde.
Hvis du f.eks. kun ønsker at koge maden i 20 minutter ved 80 % effekt.

1. Tryk én gang på knappen  (1), hvorefter skærmen viser "P100". Tryk gentagne gange på knappen  (1), indtil skærmen viser "P80".
2. Tryk på  (2) for at bekræfte mikrobølgeeffektniveauet.
3. Tryk på knapperne  /  (3) for at indstille kogetiden. Tiden skal være mellem 5 sek og 95 min.
4. Tryk på  (2) for at bekræfte indstillingen og begynde kogningen.
5. Tryk på  (4) knappen for at stoppe tilberedningen, og tryk på  (4) knappen igen for at slette dine indstillinger.

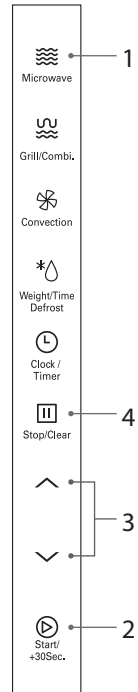



DK



- Stop mikrobølgeovnen, inden du tager maden ud.
- Brug af mikrobølgeovnen uden mad kan medføre overopvarmning og beskadige magnetronen.
- Madlavning med en mikrobølgeovn er meget hurtigere end almindelig madlavning. Selvom du bør sikre dig, at maden er gennemstegt, skal du være forsigtig med ikke at overstege den.

Mikrobølge-knap		
Rækkefølge	Skærm	Mikrobølgeeffekt
1	P100	100%
2	P80	80%
3	P50	50%
4	P30	30%
5	P10	10%







Tryk på knapperne  /  for at vælge timertiden.	
Tidsområde	Trin
0 - 1 minut	5 sekunder
1 - 5 minutter	10 sekunder
5 - 10 minutter	30 sekunder
10 - 30 minutter	1 minut
30 - 95 minutter	5 minutter

Grilning

Grilning udføres på følgende måde.



On suositeltavaa käyttää toimitukseen kuuluvaa rutilää. Aseta ruoka grillirutilälle ja aseta teline lasisen pyörintätasolautasen päälle

1. Tryk én gang på knappen  (1), hvorefter skærmen viser "G-1".
2. Tryk på  (2) for at bekræfte grill-indstillingen.
3. Tryk på knapperne  /  (3) for at indstille kogetiden. Tiden skal være mellem 5 sek og 95 min.
4. Tryk på  (2) for at bekræfte indstillingen og begynde kogningen.
5. Tryk på  (4) knappen for at stoppe tilberedningen, og tryk på  (4) knappen igen for at slette dine indstillinger.

DK



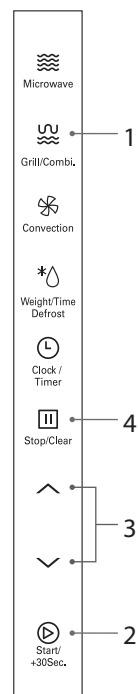

For at opnå et bedre grillresultat, skal du fra tid til anden vende maden. Mikrobølgeovnen afgiver en bi lyd to gange for at angive, at den er igennem halvdelen af grilltiden. Når du har vendt maden, skal du trykke på  (2) for at fortsætte. Hvis der ikke udføres en handling, fortsætter ovnen uden pause.









Kombinations Madlavning

Kombinations kogning udføres på følgende måde.

1. Tryk to gange på knappen  (1) hvorefter skærmen viser "C-1". Tryk tre gange på knappen  (1) hvorefter skærmen viser "C-2" osv.



Efter at du har trykket én gang på knappen  (1) kan du trykke på knapperne  (3), indtil skærmen viser "C-1", "C-2", "C-3" eller "C-4".

2. Tryk på  (2) for at bekræfte kogeindstillingen.
3. Tryk på knapperne  (3) for at indstille kogetiden. Tiden skal være mellem 5 sek og 95 min.
4. Tryk på  (2) for at bekræfte indstillingen og begynde kogningen.
5. Tryk på  (4) knappen for at stoppe tilberedningen, og tryk på  (4) knappen igen for at slette dine indstillinger.

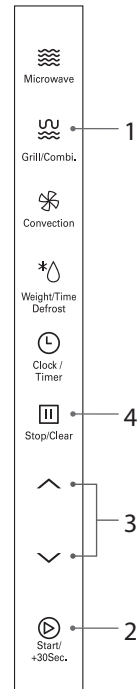

DK

Grill/kombi kontrolknop				
Rækkefølge	Skærm	Mikrobølge	Grill	Varmluft
1	G-1	-	✓	-
2	C-1	✓	-	✓
3	C-2	✓	✓	-
4	C-3	-	✓	✓
5	C-4	✓	✓	✓



Varmluftskogning (med Forvarmning)

Med **varmluftskogning** kan du koge maden ligesom i en almindelig ovn.







Vi anbefaler, at du bruger den medfølgende grillrist. Placer madvarerne på grillristen, og sæt den herefter ovenpå drejeskiven.

Det anbefales at forvarme mikrobølgeovnen til den rette temperatur, inden du anbringer maden i den. Der bruges ikke mikrobølgeeffekt.

1. Tryk én gang på knappen  (1), hvorefter skærmen viser "100°C".
2. Tryk gentagne gange på knappen  (1), indtil skærmen viser den ønskede temperatur. Temperaturen øges med 10 °C for hver gang du trykker på knappen. Temperaturen går fra 100 °C til 190 °C.



Efter at du har trykket én gang på knappen  (1) kan du trykke på knapperne  /  (3) for at ændre temperaturindstillingen.





3. Tryk på  (2) for at bekræfte temperaturindstillingen.
4. Tryk igen på knappen  (2) for at starte forvarmningen. Når forvarmningstemperaturen er nået, afgiver mikrobølgeovnen to biplyde, og skærmen blinker temperaturen for at påminde dig.

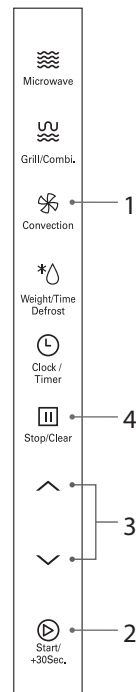

Dette apparat bliver varmt under brug. Undgå at berøre varme overflader, som f.eks. glasdrejeskiven. Hold børn væk.

- Kogetiden kan ikke indstilles, før forvarmningstemperaturen er nået. Lågen skal være åben før du kan indtaste tilberedningstiden.
- Kogetiden skal indtastes indenfor 5 minutter. I modsat fald stopper mikrobølgeovnen forvarmningen, afgiver 5 biplyde og vender tilbage til den oprindelige visning.
- Under madlavningen har du mulighed for at kontrollere varmluftstemperaturen, ved at trykke på knappen  (1).



5. Anbring maden i mikrobølgeovnen og luk lågen. Tryk på knapperne  /  (3) for at indstille kogetiden. Den maksimale indstilling er 95 minutter.
6. Tryk på  (2) for at bekræfte indstillingen og begynde kogningen.
7. Tryk på  (4) knappen for at stoppe tilberedningen, og tryk på  (4) knappen igen for at slette dine indstillinger.



Varmluftskogning (uden Forvarmning)

Ved **varmluftskogning** uden forvarmning skal du følge nedenstående trin.











Vi anbefaler, at du bruger den medfølgende grillrist. Placer madvarerne på grillristen, og sæt den herefter ovenpå drejeskiven.

For eksempel: Hvis du vil koge din mad i 15 minutter ved 180 °C.

1. Tryk én gang på knappen  (1), hvorefter skærmen viser "100°C".
2. Tryk gentagne gange på knappen  (1), indtil skærmen viser "180°C". Temperaturen øges med 10 °C for hver gang du trykker på knappen. Temperaturen går fra 100 °C til 190 °C.



Efter at du har trykket én gang på knappen  (1) kan du trykke på knapperne  /  (3) for at ændre temperaturindstillingen.

3. Tryk på  (2) for at bekræfte temperaturindstillingen.
4. Anbring maden i mikrobølgeovnen og luk lågen. Tryk på knapperne  /  (3) for at indstille kogetiden til 15:00. Kogetiden kan øges med op til 95 minutter.
5. Tryk på  (2) for at bekræfte indstillingen og begynde kogningen.
6. Tryk på  (4) knappen for at stoppe tilberedningen, og tryk på  (4) knappen igen for at slette dine indstillinger.



Skærmen viser den aktuelle temperatur under timeren.

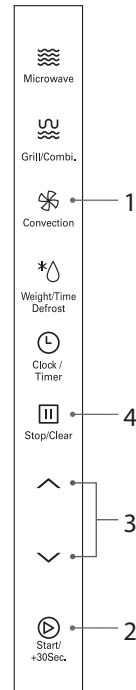

DK

Automatisk Madlavning

Med denne funktion kan du koge det meste af din mad baseret på fødevarerkategori og vægt. Vælg kategorien samt vægten på madvaren. For hurtig reference med hensyn til kogetid og vægt, henvises der til tabellen Automatisk menu.

Automatisk Kogemenu

Mens apparatet ikke er i brug:

1. Tryk på knapperne \wedge/\vee (1) for at vælge det ønskede automatisk menu-program. Skærmen viser "A1" til "A10".
2. Tryk på knappen $\text{▶} +30\text{sec}$ (2) for at bekræfte.
3. Tryk på knapperne \wedge/\vee (1) for at vælge vægten for det valgte program.
4. Tryk på $\text{▶} +30\text{sec}$ (2) for at bekræfte indstillingen og begynde kogningen.

For eksempel: Hvis du ønsker at koge 300 g fisk med det automatiske menuprogram. Følg nedenstående trin:

1. Tryk på knapperne \wedge/\vee (1) for at vælge det automatiske menuprogram for fisk. Skærmen viser "A4".
2. Tryk på knappen $\text{▶} +30\text{sec}$ (2) for at bekræfte.
3. Tryk igen på knapperne \wedge/\vee (1) for at vælge vægten for A4-programmet, indtil skærmen viser "300g".
4. Tryk på $\text{▶} +30\text{sec}$ (2) for at bekræfte indstillingen og begynde kogningen.



Du skal anvende varmluftstilstand ved bagning af kager. Når du har bekræftet kogeprogrammet, forvarmer ovnen automatisk maden op til 160 °C. Når 160 °C er nået, stopper mikrobølgeovnen og afgiver en biplyd. Placer kagen i mikrobølgeovnen og tryk på knappen $\text{▶} +30\text{sec}$ (2) for at starte bagningen.

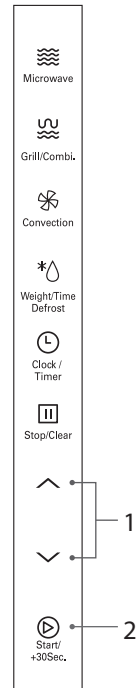

Tabel For Automatisk Kogemenu

Menu	Vægt	Skærm	Kogetid	Bemærkninger
A1 pizza	300g	300g	10'	Denne indstilling er beregnet til friske pizzaskiver (ikke frossen pizza). Yderligere kogetid kan være nødvendig for tykkere pizzastykker.
	400g	400g	11'30"	
A2 kartoffel* (mindst 230 g pr. kartoffel)	230g	230g	5'30"	De bedste resultater opnås ved at prikke hul i kartofflen inden kogningen. Når kartofflen er blevet kogt, skal du pakke den ind i aluminiumsfolie i mindst 5 minutter for at sikre, at den er gennemkogt.
	460g	460g	9'	
	690g	690g	12'	
A3 kød	200g	200g	2'40"	Inden serveringen skal du kontrollere, at maden er helt gennemkogt. Yderligere kogetid kan være nødvendig for tykkere stykker.
	300g	300g	4'20"	
	400g	400g	5'30"	
	500g	500g	6'30"	
A4 fisk	200g	200g	3'30"	Inden serveringen skal du kontrollere, at maden er helt gennemkogt. Yderligere kogetid kan være nødvendig for tykkere stykker fisk.
	300g	300g	4'30"	
	400g	400g	5'30"	
	500g	500g	6'30"	
A5 grøntsager	200g	200g	3'	Brug en passende beholder og plastfolie, der er beregnet til mikrobølgeovne. Kontroller regelmæssigt for at sikre, at vandet ikke koger over.
	300g	300g	4'	
	400g	400g	5'	
	500g	500g	6'	
A6 drikkevarer	1 cup	1	1'50"	Brug en passende beholder og plastfolie, der er beregnet til mikrobølgeovne. Stik hul i filmen inden kogning.
	2 cups	2	3'	
	3 cups	3	4'30"	
A7 pasta	50g	50g	18'	Brug en passende beholder og plastfolie, der er beregnet til mikrobølgeovne. Kontroller regelmæssigt kogningen for at sikre, at vandet ikke koger over.
	100g	100g	21'	
	150g	150g	24'	
A8 popcorn	50g	50g	1'25"	Brug en passende beholder og plastfolie, der er beregnet til mikrobølgeovne.
	100g	100g	2'15"	
A9 kage	475g	475g	TBA	De bedste resultater opnås ved at bruge forlavet kageblanding. Brug en beholder, der højst er 20 cm, hvorefter mikrobølgeovnen automatisk forvarmes til 160°C. Vi anbefaler ikke at bruge en grillrist, men at bruge glasdrejeskiven til at stille beholderen på. Hold løbende øje med kagen.
A10 kylling	750g	750g	35'	Inden serveringen skal du kontrollere, at maden er helt gennemkogt. Yderligere kogetid kan være nødvendig for tykkere kyllingestykker. Vi anbefaler, at du bruger den medfølgende grillrist.
	1000g	1000g	40'	
	1250g	1250g	45'	

* Hvis du tilbereder en kartoffel med automatisk kogning, anbefales det, at den vejer mindst 230 g. Bemærk: Kartoffler varierer i vandindhold, afhængig af hvor gammel den er, type, vægt, osv.

Optøning

Med denne funktion kan du optø frosne madvarer ved blot at indtaste vægt eller tid.

Optøning I Forhold Til Vægt

1. Tryk én gang på knappen *△ (1), hvorefter skærmen viser "dEF1".
2. Tryk på knapperne ^/∨ (2) for at indstille madens vægt.
3. Tryk på ⊕_{+30Sec} (3) for at begynde optøningen. Apparatet påmindrer dig om at vende maden, når halvdelen af optøningstiden er gået. Hvis der ikke foretages noget, udgiver apparatet en biplyd og vender tilbage til standby.
4. Tryk på ⊞ (4) knappen for at stoppe optøningen, og tryk på ⊞ (4) knappen igen for at slette dine indstillinger.

DK



Hvis du trykker én gang på ⊞ (4), og apparatet er på pause i længere end 5 minutter, annulleres indstillingen automatisk og apparatet går på standby.

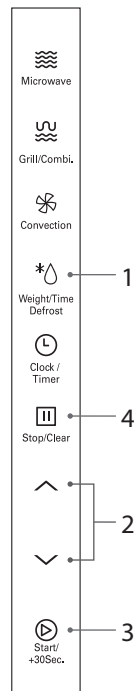

Optøning I Forhold Til Tid



1. Tryk to gange på knappen *△ (1), hvorefter skærmen viser "dEF2".
2. Tryk på knapperne ^/∨ (2) for at indstille optøningstiden. Tiden skal være mellem 0 og 95 minutter.
3. Tryk på ⊕_{+30Sec} (3) for at begynde optøningen.
4. Tryk på ⊞ (4) knappen for at stoppe optøningen, og tryk på ⊞ (4) knappen igen for at slette dine indstillinger.



- Store ting kan være frosne inde i midten. For at sikre en jævn optøning skal du derfor fra tid til anden under optøningen vende dem og brække dem i mindre stykker.
- For at kunne gøre dette, skal du trykke én gang på ⊞ (4) knappen for at åbne lågen og sætte optøningsprogrammet på pause. Når du har vendt madvarerne, skal du trykke på ⊕_{+30Sec} (3) knappen for, at genoptage optøningen.
- Placer en steg med fedtsiden nedad, og hele fjerkræ med brystsiden nedad.
- Fjern væsker under optøningen, idet saften fra madvarer kan blive varm og koge madvarerne.



Hurtigmadlavning

Med denne funktion kan du hurtigt varme din mad på 30 sekunder med 100 % mikrobølgeeffekt. Sørg for at apparatet er på standby, og gør herefter følgende.

1. Tryk på knappen  (1) for at begynde hurtigkogningen. Tryk igen på knappen  (1) for at tilføje 30 sekunder. Kogetiden kan øges med op til 95 minutter.



Hvert tryk på  (1) øger tilberedningstiden med 30 sekunder.

2. Tryk på  (2) knappen for at stoppe tilberedningen, og tryk på  (2) knappen igen for at slette dine indstillinger.



Denne funktion kan bruges opvarmning med mikrobølger, grillning, konvektion og vægt/tid-optøning tilberedning. Denne funktion kan ikke bruges til vægt/tid-optøning og auto-menuerne og tilberedning med flere stadier.

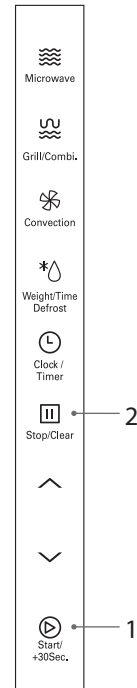

DK

Spørgsmål Vedrørende Kogefunktionen

Denne funktion giver dig mulighed for at tjekke og se de aktuelle kogestillinger.

Sådan Findes De Nuværende Kogestillinger

1. Tryk en gang på  (1) knappen, hvorefter LED-skærmen viser den nuværende kogeeffekt mens ovnen er i mikrobølgetilstand. Tiden vises i 3 sekunder, hvorefter der vendes tilbage til den oprindelige visning.

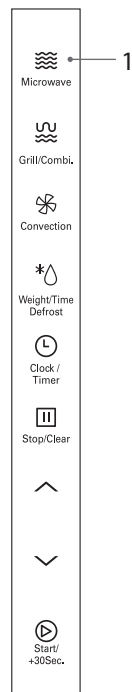

DK

Rengøring Af Mikrobølgeovnen

Rengør ovnen hver gang du bruger den. Det vil hjælpe med til at forhindre stædige pletter, som er svære at fjerne.

Inden rengøringen skal du frakoble mikrobølgeovnen fra stikkontakten og vente på, at ovnen er kølet helt ned.

På højre side indeni ovnen findes mikrobølgedækslet. Mikrobølgerne passerer igennem dette dæksel, og varmer maden. Dette mikrobølgedæksel skal altid være rent. Tør det af med et mildt rengøringsmiddel, skyl det efter med vand og lad det tørre.

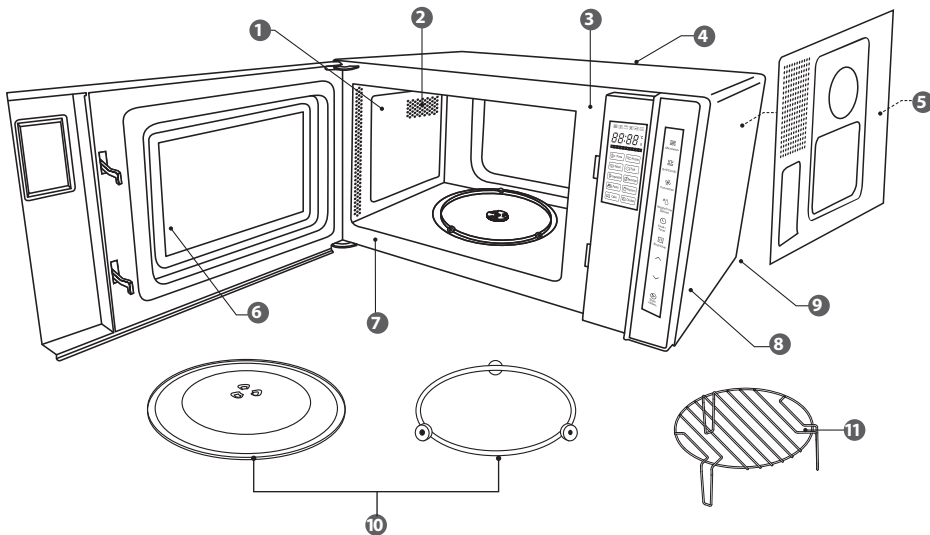

- 1 Ovnens vægge har en speciel belægning, der gør dem meget nemme at rengøre. Brug en blød, fugtig klud til at tørre pletter væk, eller et stykke køkkenrulle til at fjerne evt. spildte rester. Tør fedt væk med en fugtig klud med en smule opvaskemiddel. Tør grundigt. Hvis der samles fedt, kan det ryge og endda gå i brand.
- 2 Sørg for at holde lufthullerne rene.
- 3 Hold ovnens forside ren, så lågen lukker korrekt.
- 4 Vær forsigtig med ikke at spilde vand i lufthullerne.
- 5 Fjern ikke mikrobølgedækslet: Det er vigtigt at holde det rent på samme måde som indersiden af ovnen. Hvis der samles fedt, kan det ryge og endda gå i brand.
- 6 Hold lågens inderside ren med en fugtig klud. Brug varmt sæbevand på stædige pletter og tør grundigt. Lågens inderside har en speciel belægning, og må ikke rengøres med skuresvampe eller rengøringspulver.
- 7 Rengør bag lågens kant.
- 8 Brug varmt sæbevand til at rengøre ovnens yderside. Brug ikke skuresvampe eller pulver, der kan ridse overfladen.
- 9 Fjern ledningen fra stikkontakten, inden ledningen og ovnen rengøres. Tør af med en fugtig klud og lad tørre, inden du tilslutter igen.
- 10 Behandl glasdrejeskiven som du ville behandle andre glastallerkener. Hvis du har brugt den i mere end 15 minutter, skal den køle af, før den bruges igen. Vask ikke drejeskiven i meget varmt vand, da den kan knække. Vask understøtten i varmt vand. Sørg for, at glasdrejeskiven og understøtten er tørre, før du sætter dem ind i ovnen igen.
- 11 Vask ristene i varmt vand. Undgå at bruge for varmt vand, da dette kan gøre dem skæve.



Fjern ikke faste dele fra mikrobølgeovnens inderside under rengøring eller på noget andet tidspunkt.

Ofte Stillede Spørgsmål

Hvis der opstår et problem, er der ofte kun en mindre årsag til det. Følgende ofte stillede spørgsmål kan muligvis afhjælpe problemet.

DK

Spørgsmål	Svar
Hvorfor synes maden ikke at blive kogt?	Kontroller, at: <ul style="list-style-type: none">• Kogetiden er indstillet.• Lågen er lukket.• Stikkontakten ikke er overbelastet, og en sikring ikke er sprunget.
Hvorfor synes maden at have fået for lidt eller for meget?	Kontroller, at: <ul style="list-style-type: none">• Kogetiden er indstillet korrekt.• Der er brugt den korrekte effektindstilling.
Hvordan kan jeg forhindre æg i at sprøjte?	Når du bager eller pocherer æg i mikrobølgeovnen, kan blommen nogle gange sprøjte, efterhånden som der opbygges damp inde i den. Du kan forhindre ægget i at sprøjte ved at prikke hul på blommen med en tandstikker inden kogningen. Tilbered aldrig æg, der stadig er i skallen.
Hvorfor er det så vigtigt, at lade ting hvile efter kogning?	Ved madlavning med mikrobølgeovn kan mange madvarer opbygge nok indvendig varme til at fortsætte med at koge, selv efter de er taget ud af ovnen. Den opvarmede mad fortsætter med at koge i et kort stykke tid efter at du har taget det, og hvis du lader det stå, vil varmen blive fordelt jævnt.
Hvorfor bruger min ovn nogle gange længere tid til at stege maden, end der står i opskriften?	Kontroller først, at ovnen er indstillet præcist som opskriften foreskrev. Tilberedningstid og varmeindstillinger er forslag til at forhindre, at maden får for meget, men variationer i madens vægt, størrelse, form og starttemperatur vil påvirke hvor lang tid det tager at tilberede den - præcis som med en almindelig ovn. Brug din sunde fornuft samt opskriften til at tjekke, om maden er blevet ordentligt kogt.
Hvorfor samler der sig kondens på ovnlågens inderside?	Kondens er helt normalt, især når der tilberedes mad med et højt fugtindhold, som for eksempel kartofler.
Kommer mikrobølgeenergien ud gennem ruden i lågen?	Nej, lågen har en speciel metalskærm med huller, som lader dig se ind i ovnen, men ikke lader mikrobølgeenergien komme ud.
Der kommer damp ud gennem lågens kant og lufthullerne. Kan der også komme mikrobølgeenergi ud?	Nej, lågen og lufthullerne er specielt designet til at slippe damp ud under madlavning, men holde mikrobølgeenergien inde. Mellemmrummene er ikke store nok til, at mikrobølgeenergi kan slippe ud.
Hvad sker der, hvis der tændes for ovnen, mens den er tom?	Mikrobølgeovnen vil blive beskadiget. Tænd ikke for mikrobølgeovnen, mens den er tom. Det er en god ide at stille en kop vand i ovnen i tilfælde af, at nogen kommer til at tænde for den.
Hvorfor tænder ovnens lys ikke?	Åbn lågen. Hvis lyset ikke tænder, er pæren sikkert sprunget. Kontakt en kvalificeret tekniker – forsøg ikke selv at skifte pæren.
Der er gnister indeni, når jeg bruger mikrobølgeovnen. Vil dette skade den?	Ja. Sørg for ikke at bruge metalredskaber og at beholderen ikke har en metaldele. Der må ikke bruges metal udover alufolie i mikrobølgeovnen, når der laves mad.

Det lyser ud gennem lufthuller og lågen. Betyder dette, at mikrobølgeenergien kan slippe ud?	Nej, det er helt normalt, at der ses lys. Det er ikke noget at bekymre sig om.
Hvorfor er der støj på tv og radio, når jeg bruger mikrobølgeovnen?	Mikrobølgeovne bruger radiobølger, ligesom dem, der modtages af tv og radio. Du kan reducere denne forstyrrelse ved at flytte mikrobølgeovnen længere væk fra tv'et eller radioen.

Specifikationer

DK

Model	L23CB21E / L23CW21E / L23CS21E
Indgang	230V~ 50Hz
Mikrobølgeovnens effekt	800W
Mikrobølgefrekvens	2450 MHz
Ydre mål (højde x bredde x dybde)	292.5 mm x 485 mm x 395.6 mm
Strømforbrug	
Mikrobølge	1300 W
Grill	1200 W
Varmluft	1200 W

Vi arbejder hele tiden på at forbedre vores produkter. Funktioner og specifikationer kan ændres uden varsel.

Lyskilden i dette produkt kan kun skiftes af en kvalificeret elektriker.

