

GB SAFETY WARNINGS

HEAT PUMP DRYER / TUMBLE DRYER

- For your continued safety and to reduce the risk of injury or electric shock, read all instructions carefully before using the unit and keep them for future reference. Please follow all the safety precautions listed below.
- Retain this manual. Include this manual if you pass the unit onto a third party.

WARNING!

- Never allow large loads to remain in the dryer after each drying cycle ends.
- Softener sheets can cause a waxy build-up on the lint filter. Wash the lint filter in warm soapy water and dry it completely before replacing it in the dryer.
- Do not leave damp items in a warm or hot dryer. Start the drying cycle immediately and keep the exhaust opening clutter free.
- Do not climb on the dryer. You may hurt yourself or damage the dryer.
- If you will not be using the dryer for a while, such as when you go on holiday, turn off the electricity supply to the dryer and remove the plug from the socket.
- Never stop a dryer before the end of the drying cycle unless all items are quickly removed and spread out so that the heat is dissipated.
- Never store plastic, paper or clothing that may burn or melt on top of the dryer during operation.
- Keep flammable substances well away from the dryer – for example kerosene, gasoline, benzene, paint thinner and alcohol, or clothing soaked with these. They may cause an explosion or a fire.
- All airways (including wall vents) must be kept free from blockages.
- Never use the dryer without the lint filter.
- Do not place heavy or wet items on top of the appliance.
- Do not spill any liquid on the appliance, it may cause damage. Clean up any accidental spillages immediately.

Installation

- Check that the voltage marked on the rating label matches your mains voltage.
- The appliance must be placed on a flat stable surface (not on a carpet) and should not be subjected to excessive vibrations or any impact.
- Do not install your dryer anywhere that is exposed to high humidity, water or the weather. If you do, it may cause an electric shock, fire, failure or deterioration.
- Your dryer should NOT be located next to a gas hob, cooker, heater, or eye-level grill as flames from the burners could cause damage to your machine.
- DO NOT operate the dryer in an enclosed environment, ensure the dryer is

adequately ventilated.

- If the dryer is enclosed or fitted under a work surface, a gap of at least 10mm must be allowed above the top of the dryer and at least 25mm (1") either side. This allows air to enter into the rear air inlet. The dryer must NEVER be run in a cupboard with a closed door.
- Do not stack the tumble dryer on top of other appliances.
- Any electrical work required to install the appliance should be carried out by a qualified person.
- Failure to install, maintain and/or operate the dryer according to the manufacturer's instructions may result in conditions which can lead to bodily injury and/or property damage.
- Ensure that the end of the hose is not directed towards the air intake grille at the rear of the dryer.
- The ventilation openings in the base of dryer must not be obstructed by a carpet.
- The exhaust air must not be discharged into a flue that is used to extract fumes from an appliance burning gas or other fuels.
- Adequate ventilation has to be provided to avoid the back flow of gases into the room from appliances burning other fuels, including open fires.
- The appliance must not be installed behind a lockable door, a sliding door or a door with a hinge on the opposite side to that of the dryer, in such a way that a full opening of the dryer door is restricted.
- Do not use a mains plug adapter or extension cable. It may overheat and cause a fire.
- Do not operate this dryer until you are sure the dryer has been installed according to the INSTALLATION INSTRUCTIONS, and installation and grounding are in compliance with all local codes and/or other applicable codes and requirements.
- Before the appliance is removed from service or discarded, remove the door of the drying compartment.
- **WARNING:** The appliance must not be supplied through an external switching device, such as a timer, or connected to a circuit that is regularly switched on and off by a utility.
- For dryers with water tank, do not install in a room where there is a risk of frost occurring. At temperatures around freezing point, there is a risk of damage if the condensed water is allowed to freeze in the pump and hoses.
- Do not install your dryer in direct sunlight. If this appliance is installed in an unheated cold room, the optimum ambient storage temperature must be 5°C or above. If placed below this temperature, the appliance performance will be considerably affected and in some instances may not even operate until the

ambient temperature rises above 5°C.

Caring for Laundry

- The dryer must only be used for its intended purpose.
- Always observe the rules for drying garments. If in doubt, do NOT dry.
- Take particular care that woolen articles are NOT dried in a dryer unless they are labelled 'Superwash', 'Machine Washable' or have the 'May be tumble dried' symbol. If in any doubt, do not dry wool in the machine. Unlike other materials, the mechanism of wool shrinkage is irreversible, i.e. it will not stretch back to its original size and shape.
- Do not dry water-proof sheets or clothing. These may cause dryer failure, which could lead to injury, or damage to the laundry or to the dryer.
- Items such as foam rubber (latex foam), shower caps, waterproof textiles, rubber backed articles and clothes or pillows fitted with foam rubber pads should not be dried in the dryer.
- Fabric softeners, or similar products, should be used as specified by the fabric softener instructions.
- Do not dry unwashed items in the dryer.
- Do not attempt to dry dripping wet articles.
- Do not overload the dryer with laundry. Drying results may be unsatisfactory.
- Be careful not to get your laundry caught in the door when you close it. This could damage your laundry.
- Remove all objects from pockets such as lighters and matches. Always check and remove objects such as nails, pins, coins, clips, etc. Cigarette lighters, in particular, present a hazard that can be avoided by this process. They could damage your laundry or the dryer.
- Do not dry articles that have been previously cleaned in, washed in, soaked in, or spotted with gasoline, dry cleaning solvents, other flammable, or explosive substances as they give off vapours that could ignite or explode.
- Items that have been soiled with substances such as cooking oil, acetone, alcohol, petrol, kerosene, spot removers, turpentine, waxes and wax removers should be washed in hot water with an extra amount of detergent before being dried in the dryer.

General Use

- This appliance is for normal, indoor, household, domestic use only.
- Make sure the mains plug is pushed firmly in the socket. A loose connection may overheat and cause electrical shock or a fire.
- Check the mains lead and mains plug for any wear and tear, looseness, or damage. If the mains cable is damaged, it must be replaced by a qualified service

agent in order to avoid a hazard.

- Check the mains plug regularly for dirt. If dirt accumulates on the mains plug, it could cause a fire. To prevent this, unplug the cable and clean the mains plug with a dry rag.
- If you disconnect the mains plug, hold onto the mains plug not the cable. Pulling the cable may cause an electric shock or a fire.
- Do not touch the laundry inside the dryer, not until the drum has completely stopped. Even if the drum is spinning at low speed it can cause an injury. Take particular care of children.
- Do not operate the dryer with any guards and/or panels removed.
- Never attempt to operate this appliance if it is damaged, malfunctioning, has missing or broken parts, including a damaged mains cable or plug.
- Do not bypass any safety devices.
- Do not allow the air inlet at the back of the dryer, the air outlet or vent hose to be obstructed.
- Do not touch the mains lead or mains plug with wet hands. It may cause an electric shock.
- Do not put any electrical equipment near the dryer.
- The final part of a dryer cycle occurs without heat (cool down cycle) to ensure that the items are left at a temperature that ensures that the items will not be damaged.
- This appliance can be used by children aged from 8 years and above and persons with reduced physical, sensory or mental capabilities or lack of experience and knowledge if they have been given supervision or instruction concerning use of the appliance in a safe way and understand the hazards involved. Children shall not play with the appliance. Cleaning and user maintenance shall not be made by children without supervision. Children of less than 3 years should be kept away unless continuously supervised.
- Load your appliance up to the recommended load capacity. This will help to reduce the overall energy consumption of drying your clothes.
- Do not dismantle, repair or modify the machine. This may invalidate your guarantee and could lead to malfunction and cause fire or injury.



CAUTION: WHEN THE DRYER IS IN USE AVOID TOUCHING THE REAR OF THE DRYER AS IT MAY BE HOT.

Cleaning & Maintenance

- Clean the lint filter after every use.
- Lint must not be allowed to accumulate around the tumble dryer (not applicable for appliances intended to be vented to the exterior of the building).
- If the supply cord is damaged, it must be replaced by the manufacturer, its service agent or similarly qualified persons in order to avoid a hazard.
- Keep all the area surrounding exhaust openings free from accumulation of dust, lint and dirt. An obstructed opening may reduce airflow and efficiency.
- Do not use the dryer if industrial chemicals have been used for cleaning.
- Do not pour water directly onto any part of the dryer. It may cause a short circuit or electric shock.
- Keep burning objects, such as candles or cigarettes, away from the dryer. They may cause a fire or damage.
- The interior of the machine and exhaust duct should be cleaned periodically by qualified service personnel.
- Do not dismantle, repair or modify the dryer. The dryer could malfunction and cause a fire or injury. If service is required, contact a qualified service agent.

UV Radiation Safety (if applicable)

- This warning only covers products which contain a UV-C lamp and which have a disinfection function with UV-C lamp.
- The product contains a lamp that emits UV-C rays. Do not look at the source of light directly while the lamp is operating!
- UV-C lamp is used to provide disinfection in textile products. Do not take the UV-C lamp out of the product and do not operate it outside!
- Do not manually contact the lamp! Do not breathe directly.
- Use of the product except for its purpose, or damage to the UV-C lamp protection glass or surrounding may cause dangerous UV-C radiation to occur. UV-C radiation can damage the eyes and skin even in low doses. Do not operate any damaged product!
- Do not remove the UV-C lamp protection glass. Do not operate the product without the UV-C lamp protection glass!
- In cases where the UV-C lamp and related parts need to be replaced, call the technical service. Do not try to replace the parts by yourself. When waiting for technical service, make sure the machine cover is closed and the plug is disconnected!
- Keep children away while using any programmes with the UV-C lamp on!
- The appliance contains a UV emitter. Do not stare directly at the light source.

WARNING



IT IS HAZARDOUS FOR ANYONE OTHER THAN AUTHORISED SERVICE PERSONNEL TO CARRY OUT SERVICING OF REPAIRS WHICH INVOLVE THE REMOVAL OF COVERS.



TO AVOID THE RISK OF AN ELECTRICAL SHOCK DO NOT ATTEMPT REPAIRS YOURSELF.



WARNING: RISK OF FIRE/FLAMMABLE MATERIALS

VARMEPUMPETØRKETROMMEL / TØRKETROMMEL

- For å opprettholde sikkerheten og for å redusere risikoen for skade eller elektrisk støt, må du lese alle anvisninger nøye før du bruker enheten og legge dem til side for fremtidig referanse. Følg alle forholdsreglene som er oppført nedenfor.
- Ta vare på håndboken. Legg ved denne håndboken hvis du overleverer enheten til en tredjepart.

ADVARSEL!

- Ikke la store laster ligge igjen i tørketrommelen etter slutten av en tørkesyklus.
- Ark som legges i tørketrommelen kan føre til at voks dannes på lofilteret. Vask lofilteret i varmt såpevann, og la tørke helt før du legger det i tørketrommelen igjen.
- Ikke legg fuktige gjenstander i en varm tørketrommel. Start tørkesyklusen med det samme, og hold utløpsåpningen fri.
- Ikke klatre på tørketrommelen. Du kan skade deg selv eller tørketrommelen.
- Hvis du ikke skal bruke tørketrommelen på en god stund, for eksempel når du går på ferie, bør du slå av strømforsyningen til tørketrommelen og ta støpselet ut av stikkontakten.
- Stopp aldri en tørketrommel før tørkesyklusen er avsluttet, med mindre alle gjenstander tas raskt ut spres ut slik at varmen spres ut.
- Ikke oppbevar plast, papir eller klær som kan brenne eller smelte på tørketrommelen når den er i gang.
- Hold brannbare gjenstander langt unna tørketrommelen – for eksempel, parafin, bensin, benzen, fortynningsvæske eller alkohol, eller klær som har disse væskene på seg. Disse kan forårsake en eksplosjon eller brann.
- Alle luftveier (inkludert luftehull i vegg) må holdes frie for blokkeringer.
- Bruk aldri tørketrommelen uten lofilteret.
- Ikke legg tunge eller våte ting på toppen av apparatet.
- Hvis du søler væske på apparatet, kan det føre til alvorlig skade. Rengjør umiddelbart utilsiktet utslipp.

Installasjon

- Kontroller at spenningen som er markert på strømkravetiketten, samsvarer med spenningen i stikkontakten.
- Apparatet må plasseres på en flat, stabil overflate (ikke på et teppe) som ikke er utsatt for vibrasjoner og støt.

- Ikke installer tørketrommelen på et sted der den blir utsatt for høy luftfuktighet, vann eller vær. Hvis du gjør dette, kan det føre til et elektrisk støt, brann, funksjonsfeil eller forringelse.
- Tørketrommelen skal IKKE plasseres ved siden av en gasskoker, komfyr, varmeapparat eller grill på øyenivå, da flammer fra brennerne kan gjøre skade på maskinen.
- IKKE bruk tørketrommelen i et lukket miljø. Kontroller at tørketrommelen er tilstrekkelig ventilert.
- Hvis tørketrommelen er innelukket eller montert under en arbeidsflate, må det være et mellomrom på minst 10 mm over toppen av tørketrommelen og minst 25 mm (1") på hver side. Dette gjør at luft kan komme inn i det bakre luftinntaket. Tørketrommelen må ALDRI kjøres i et skap med lukket dør.
- Ikke plasser tørketrommelen på toppen av andre apparater.
- Alt elektrisk arbeid for å installere apparatet må utføres av en kvalifisert fagperson.
- Hvis tørketrommelen ikke installeres, vedlikeholdes og/eller brukes i henhold til produsentens instruksjoner, kan det føre til forhold som kan føre til skade på person og/eller eiendom.
- Sørg for at enden av slangen ikke er rettet mot luftinntaksgitteret på baksiden av tørketrommelen.
- Ventilasjonsåpningene i bunnen på tørketrommelen må ikke tildekkes av et teppe.
- Utløpsluften må ikke slippes ut i en trekkanal som brukes til utslipp av avgasser fra apparater som brenner gass eller annet drivstoff.
- Det må være tilstrekkelig ventilasjon til å unngå at det tilbakestrømmer gasser inn i rommet fra forbrenning av annet brensel, inkludert åpen ild.
- Apparatet skal ikke installeres bak en låsbar dør, en skyvedør eller en dør med hengsel på motsatt side av tørketrommelen, slik at døren på apparatet ikke kan åpnes helt.
- Ikke bruk en pluggadapter eller skjøteledning. Den kan overopphete og forårsake brann.
- Ikke bruk tørketrommelen før du er sikker på at den er installert i henhold til INSTALLASJONSINSTRUKSJONENE og at installasjon og jording er i samsvar med alle lokale forskrifter og/eller andre gjeldende regler og krav.
- Før apparatet tas ut av bruk eller kasseres, må du ta av døren til tørkerommet.
- **ADVARSEL:** Apparatet skal ikke motta strøm gjennom en ekstern bryterenhet, for eksempel et tidsur, og det må ikke kobles til en krets som regelmessig slår av og på av strømmen.

- Tørketromler med vannbeholder skal ikke installeres i et rom der det er fare for frost. Ved temperaturer rundt frysepunktet er det fare for skade dersom kondensvannet får fryse i pumpe og slanger.
- Ikke installer tørketrommelen i direkte sollys. Hvis apparatet installeres i et kaldt rom uten oppvarming, må omgivelsestemperaturen være 5 °C eller høyere. Hvis den står på en plass der det er kaldere enn dette, vil ytelsen til apparatet bli betydelig påvirket. I noen tilfeller vil den ikke fungere før temperaturen stiger over 5 °C.

Pleie av tøy

- Tørketrommelen skal kun brukes til tiltenkt formål.
- Følg alltid reglene for tørking av klær. Hvis du er i tvil, må du IKKE bruke tørketrommel.
- Legg spesielt merke til at ullartikler IKKE skal tørkes i tørketrommel med mindre de er merket «Superwash» eller «maskinvaskbar» eller har symbolet for «kan tørkes i tørketrommel». Hvis du er i tvil, skal du ikke tørke ull i maskinen. I motsetning til andre materialer kan ikke ull strekkes tilbake til sin opprinnelige størrelse og form hvis det har krympet.
- Ikke tørk vanntett tøy. Disse kan føre til feil i tørketrommelen, noe som kan føre til skade eller skade på tøyet eller til tørketrommelen.
- Skumgummi (latexskum), dusjhetter, vanntette tekstiler, gummibelagte artikler og lignende samt klær eller puter som er utstyrt med skumgummiputer skal ikke tørkes i tørketrommel.
- Stoffmykner og lignende produkter skal brukes som spesifisert i instruksjonene til stoffmykneren.
- Ikke tørk noe i tørketrommelen som ikke er vasket.
- Ikke prøv å tørke gjennomvåte artikler.
- Ikke overbelast tørketrommelen med tøy. Da kan tørking fungere dårlig.
- Vær forsiktig så skittentøyet ikke sitter fast i døren når du lukker den. Dette kan skade tøyet.
- Fjern alle ting fra lommene, som lighter og fyrstikker. Du må alltid se etter og fjerne gjenstander som nagler, pinner, mynter, binders osv. Lightere utgjør en spesielt stor fare som kan unngås ved denne prosessen. De kan skade tøyet eller tørketrommelen.
- Ikke tørk tøy som har blitt rensset i, vasket i, bløtet i eller påsølt bensin, rensmidler eller andre brannfarlige eller eksplosive stoffer, da de avgir damp som kan antennes eller eksplodere.
- Plagg som har blitt tilsølt med stoffer som matolje, aceton, alkohol, bensin, parafin, flekkfjerner, terpentiner, voks eller voksfjernere skal vaskes i varmt vann med ekstra vaskemiddel før de tørkes i tørketrommelen.

Generelt bruk

- Denne enheten er kun beregnet for normal, innendørs husholdningsbruk.
- Sørg for at strømpluggen er satt godt inn i kontakten. En løs tilkobling kan overopphete og forårsake elektrisk sjokk eller brann.
- Se etter slitasje, skade eller løshet på strømledningen. Hvis strømkabelen er skadet, må den skiftes av en autorisert serviceagent for å unngå en farlig situasjon.
- Sjekk strømpluggen ofte for skitt. Hvis skitt samler seg opp på pluggen, kan det føre til brann. For å forhindre dette, koble fra kabelen og rengjør pluggen med en tørr klut.
- Hvis du kobler fra pluggen, må du holde i pluggen og ikke kabelen. Hvis du trekker i ledningen kan dette føre til elektrisk sjokk eller brann.
- Ikke ta på tøyet inni tørketrommelen før trommelen har stoppet helt. Selv om trommelen spinner ved en lav hastighet kan dette føre til skade. Pass særlig på barn.
- Ikke bruk tørketrommelen hvis vern og/eller paneler er fjernet.
- Forsøk aldri å bruke apparatet hvis det er skadet, svikter eller deler mangler eller er ødelagt, inkludert hvis strømledningen eller støpselet er skadet.
- Ikke forbigå noen sikkerhetsinnretninger.
- Ikke la luftinntaket på baksiden av tørketrommelen, luftuttaket eller ventilasjonsslangen bli blokkert.
- Ikke ta på strømledningen eller pluggen med våte hender. Dette kan føre til elektrisk sjokk.
- Ikke plasser elektrisk utstyr i nærheten av tørketrommelen.
- Den siste delen av en tørkesyklus bruker ikke varme (nedkjølingssyklus) for å sikre at tøyet får en temperatur der de ikke blir skadet.
- Dette apparatet kan brukes av personer fra og med åtte år og personer med reduserte fysiske-, sensoriske- eller mentale evner eller mangel på erfaring og kunnskap hvis de er under tilsyn eller har mottatt instruksjoner om bruk av apparatet på en sikker måte og forstår faren dette innebærer. Barn skal ikke leke med apparatet. Barn må ikke foreta rengjøring og vedlikehold uten tilsyn. Barn under 3 år skal holdes unna med mindre de holdes under oppsyn hele tiden.
- Last apparatet opp til den anbefalte lastekapasiteten. Dette bidrar til å redusere samlet energiforbruk til tørking av klær.
- Ikke demonter, reparer eller modifier maskinen. Dette kan gjøre garantien ugyldig, føre til funksjonsfeil og forårsake brann eller personskade.



FORSIKTIG: NÅR TØRKETROMMELEN ER I BRUK, MÅ DU UNNGÅ Å BERØRE BAKSIDEN AV TØRKETROMMELEN, DA DEN KAN BLI VARM.

Rengjøring og vedlikehold

- Rengjør lofilteret etter hver bruk.
- Det må ikke få seg samle seg lo rundt tørketrommelen. (Gjelder ikke for apparater beregnet på å ventilere ut av bygningen.)
- Hvis strømledningen er skadet, må den skiftes av produsenten, en autorisert serviceagent eller tilsvarende kvalifisert person for å hindre fare.
- Hold hele området rundt utløpsåpningene frie for støv, lo og smuss som kan samles opp. Hvis en åpning er hindret, kan det redusere luftstrømmet og effektiviteten.
- Ikke bruk tørketrommelen dersom industrielle kjemikalier har blitt brukt til rengjøring.
- Ikke hell vann direkte på noen del av tørketrommelen. Dette kan føre til en kortslutning eller elektrisk støt.
- Hold brennende gjenstander som stearinlys og sigaretter unna tørketrommelen. Disse kan forårsake brann eller skade.
- Innsiden av maskinen og utløpsrøret bør rengjøres periodisk av kvalifisert servicepersonell.
- Ikke demonter, reparer eller modifier tørketrommelen. Tørketrommelen kan få en feilfunksjon og forårsake brann eller personskade. Hvis det er nødvendig med service, kontakter du en kvalifisert serviceagent.

UV-strålesikkerhet (hvis aktuelt)

- Denne advarselen dekker kun produkter som inneholder en UV-C-lampe og som har en desinfiseringsfunksjon med UV-C-lampe.
- Produktet inneholder en lampe som avgir UV-C-stråler. Ikke se direkte på lyskilden mens lampen er i drift!
- UV-C-lampen brukes til å desinfisere tekstilprodukter. Ikke ta UV-C-lampen ut av produktet, og ikke bruk den utendørs!
- Ikke berør lampen med hendene! Ikke pust direkte.
- Bruk av produktet til annet enn dets formål, eller skade på UV-C-lampens beskyttelsesglass eller omgivelsene, kan føre til farlig UV-C-stråling. UV-C-stråling kan skade øyne og hud selv i lave doser. Ikke bruk et skadet produkt!
- Ikke fjern UV-C-lampens beskyttelsesglass. Ikke bruk produktet uten UV-C-lampebeskyttelsesglasset!
- Dersom UV-C-lampen og tilhørende deler må skiftes ut, ringer du kundeservice.

Ikke prøv å bytte ut delene selv. Mens du venter på teknisk service, må du sørge for at maskindekselet er lukket og støpselet koblet fra!

- Hold barn unna mens du bruker programmer med UV-C-lampen på!
- Apparatet inneholder en sender av UV-lys. Ikke se direkte på lyskilden.

ADVARSEL



DET ER FARLIG FOR ALLE ANDRE ENN AUTORISERT SERVICEPERSONELL Å UTFØRE SERVICE ELLER REPARASJONER SOM INNEBÆRER FJERNING AV DEKSLER.



FOR Å UNNGÅ RISIKOEN FOR ELEKTRISK STØT MÅ DU IKKE FORSØKE Å REPARERE NOE SELV.



ADVARSEL: Fare for brann / brannfarlige materialer

VÄRMEPUMPSTUMLARE / TORKTUMLARE

- För din kontinuerliga säkerhet och för att minska risken för personskador och elektriska stötar, läs noggrant igenom alla instruktioner innan du börjar använda utrustningen och spara dem för framtida bruk. Följ alla säkerhetsföreskrifterna nedan.
- Spara bruksanvisningen. Inkludera bruksanvisningen om du överlåter maskinen till en tredje part.

VARNING!

- Lämna aldrig kvar någon stor last i torktumlaren efter torkprogrammets slut.
- Mjukmedelsark kan bilda en vaxliknande yta på luddfiltret. Tvätta luddfiltret i varm diskmedelslösning och låt torka helt innan det sätts i torktumlaren igen.
- Lämna inte fuktiga föremål i en varm eller het torktumlare. Starta torkprogrammet direkt och lämna ventilationsöppningen fri.
- Klättra inte på torktumlaren. Du kan skada dig själv eller skada torktumlaren.
- Om du inte ska använda torktumlaren på ett tag, om du t. ex. ska åka på semester, stäng av strömförsörjningen till torktumlaren och dra ut kontakten.
- Stoppa aldrig torktumlaren innan torkprogrammet är slut, såvida inte allt innehåll snabbt tas ut och sprids ut så att värmen försvinner.
- Förvara aldrig plast, papper eller plagg som kan brinna eller smälta ovanpå torktumlaren när den är igång.
- Ha inte lättantändliga ämnen i närheten av torktumlaren - exempelvis fotogen, bensen, bensin, målfartinner och alkohol eller kläder som är indränkta med dessa. De kan orsaka en explosion eller brand.
- Alla ventilationsöppningar (inklusive väggventiler) måste vara fria.
- Använd aldrig torktumlaren utan luddfiltret.
- Placera inga föremål ovanpå maskinen.
- Spill inte vätska på maskinen, det kan orsaka allvarliga skador. Torka upp allt spill med en gång.

Installation

- Kontrollera att spänningen på typskylten motsvarar nätspänningen.
- Maskinen måste placeras på en plan och stadig yta (inte på matta) och ska inte utsättas för kraftiga vibrationer eller andra stötar.
- Installera inte torktumlaren där den exponeras för hög fuktighet, vatten eller väder. Om du gör det kan det resultera i elektriska stötar, brand, fel eller

försämring.

- Torktumlaren ska INTE placeras i närheten av en gasspis, spis, element eller grill i ögonhöjd eftersom lågor från brännarna kan skada maskinen.
- Använd INTE torktumlaren i ett slutet utrymme, det måste finnas tillräcklig ventilation.
- Om torktumlaren byggs in eller undermonteras under en bänkskiva, måste det finnas minst 10 mm avstånd ovanför torktumlaren och minst 25 mm (1") på vardera sidan. På så vis kan varm luft komma in i det bakre luftintaget. Torktumlaren får ALDRIG köras i ett skåp med en stängd dörr.
- Placera inte torktumlaren ovanpå andra maskiner.
- Allt elektriskt arbete som krävs för installationen ska utföras av en kvalificerad person.
- Om inte torktumlaren installeras, underhålls och/eller används enligt tillverkarens anvisningar, kan det leda till förhållanden som orsakar kroppsskada och/eller skada på egendom.
- Se till att änden på slangen inte är riktad mot luftintagsgallret på torktumlarens baksida.
- Ventilationsöppningarna på torktumlarens nederdel får inte täckas med en matta.
- Den utsläppta luften får inte ledas till ett flöde som används för att dra ut ångor från någon apparat som bränner gas eller andra bränslen.
- Adekvat ventilation måste finnas för att förhindra att gaser flödar tillbaka in i rummet från apparater som bränner andra bränslen, inklusive öppen eld.
- Apparaten får inte installeras bakom en låsbar dörr, skjutdörr eller dörr med gångjärn på motsatta sidan i förhållande till torktumlaren, så att torktumlarens lucka inte kan öppnas helt.
- Använd inte en kontakt med flera uttag eller en förlängningskabel. Den kan överhettas och orsaka brand.
- Använd inte torktumlaren förrän du är säker på att den är rätt installerad enligt INSTALLATIONSANVISNINGARNA, och installation och jordning överensstämmer med alla lokala föreskrifter och/eller andra tillämpliga regler och krav.
- Innan maskinen tas ut bruk eller kasseras ska luckan till torkutrymmet tas av.
- **WARNING:** Maskinen får inte tillföras ström genom en extern kopplingsanordning, såsom en timer eller anslutas till en krets som regelbundet slås på och av.
- För torktumlare med vattenbehållare ska torktumlaren inte installeras i ett rum med risk för frost. Vid temperaturer runt fryspunkten finns en risk för skador om kondensvattnet får frysa i pumpen och slangarna.
- Installera inte torktumlaren i direkt solljus. Om maskinen installeras i ett rum utan

uppvärmning, måste den optimala förvaringstemperaturen vara minst 5 °C. Om den placeras under denna temperatur påverkas maskinens prestanda betydligt och kanske inte fungerar förrän temperaturen går över 5 °C.

Ta hand om tvätt

- Torktummlaren ska bara användas för sitt avsedda ändamål.
- Följ alltid reglerna för att torka tvätt. Är du tveksam, torktumla INTE.
- Var särskilt försiktig och torka INTE ylleplagg i torktummlaren om de inte är märkta med symbolen "Superwash", "Maskintvättbar" eller "Torktumlas". Är du tveksam, torka inte ylle i maskinen. Till skillnad från andra material är ullens krympmekanism oåterkallelig, dvs. den går inte att dra ut till sin ursprungliga form och storlek igen.
- Torka inte vattentäta lakan eller kläder. Det kan orsaka fel på torktummlaren, vilket kan leda till personskada eller skador på tvätten eller torktummlaren.
- Material som skumgummi (latexskum), duschmössor, vattentäta textilier, produkter och kläder med gummerad baksida eller kuddar med skumgummidynor ska inte torkas i torktummlaren.
- Sköljmedel eller liknande produkter ska användas enligt specifikationerna från sköljmedelstillverkaren.
- Torka inte otvättade plagg i torktummlaren.
- Försök inte att droptorka våt tvätt.
- Överlasta inte torktummlaren. Torkresultatet kan bli otillfredställande.
- Var noga med att din tvätt inte fastnar i luckan när du stänger den. Det kan skada tvätten.
- Ta ut alla föremål i fickorna, exempelvis tändare och tändstickor. Kontrollera alltid och ta bort föremål som spik, stift, mynt, klämmor osv. Cigarettändare utgör en speciellt risk som kan undvikas om man kontrollerar. De kan skada tvätten eller torktummlaren.
- Torka inte föremål som tidigare har rengjorts, tvättats, blötlagts i eller fläckats med bensin, lösningsmedel för kemtvätt, andra lättantändliga eller explosiva ämnen eftersom de avger ångor som kan antändas eller explodera.
- Plagg som fläckats med produkter som matlagningssolja, aceton, alkohol, bensin, fotogen, fläckborttagare, terpentiner, vax och vaxborttagare ska tvättas i varmt vatten med extra tvättmedel innan de torkas i torktummlaren.

Allmän användning

- Denna maskin är endast avsedd för normalt hushållsbruk inomhus.
- Se till att kontakten är ordentligt intryckt i uttaget. En lös anslutning kan överhettas och orsaka elektriska stötar eller brand.
- Kontrollera om elsladden eller kontakten är slitna, lösa eller har några skador. Om

elkabeln är skadad måste den bytas ut av ett kvalificerat serviceombud för att undvika faror.

- Kontrollera elkontakten regelbundet om den är smutsig. Om smuts samlas på elkontakten kan det orsaka brand. För att förhindra detta, koppla ur elkabeln och rengör elkontakten med en torr trasa.
- Om du kopplar ifrån elkontakten, håll i själva kontakten och inte i kabeln. Om du drar i kabeln kan det orsaka elektriska stötar eller brand.
- Vidrör inte tvätten inuti torktumlaren innan trumman stannat helt och hållet. Även om trumman snurrar med låg hastighet kan det orsaka skador. Var särskilt försiktig med barn.
- Använd inte torktumlaren med skydd och/eller paneler borttagna.
- Försök aldrig att använda maskinen om den är skadad, inte fungerar som den ska, har skadade eller saknar delar, inklusive en skadad sladd eller kontakt.
- Kringgå inga säkerhetsenheter.
- Se till att inte luftintaget på torktumlarens baksida, frånluftventilen eller ventilationsröret blir tilltäppta.
- Vidrör inte elkabeln eller kontakten med våta händer. Det kan ge elektriska stötar.
- Placera inte någon elektrisk utrustning i närheten av torktumlaren.
- Den slutliga delen av torkprogrammet görs utan värme (nedkylningsprogram) för att säkerställa att alla föremålen har en temperatur som garanterar att de inte skadas.
- Denna apparat kan användas av barn över 8 år och av personer med reducerad fysisk, sensorisk eller mental förmåga, eller personer utan erfarenhet och kunskap om de fått handledning eller instruktioner om hur produkten ska användas på ett säkert sätt och förstår farorna som kan uppstå. Låt inte barn leka med produkten. Rengöring och användarunderhåll ska inte utföras av barn utan tillsyn. Barn under 3 år ska inte vistas i närheten utan kontinuerlig uppsikt.
- Fyll maskinen upp till den rekommenderade lastkapaciteten. Det hjälper dig att minska den totala energiförbrukningen för att torka tvätten.
- Ta inte isär, reparera eller modifiera maskinen. Det kan göra garantin ogiltig och leda till att maskinen inte fungerar och orsaka eldsvåda eller personskada.



FÖRSIKTIGHET! UNDVIK ATT RÖRA TORKTUMLARENS
BAKSIDA NÄR TORKTUMLAREN ÄR IGÅNG EFTERSOM
DEN KAN VARA HET.

Rengöring och underhåll

- Rengör luddfiltret efter varje användning.
- Ludd får inte samlas runt torktummlaren (gäller inte maskiner som är avsedda att släppa ut luften utanför byggnaden).
- Om medföljande sladd är skadad måste den bytas av tillverkaren eller dess serviceombud eller liknande kvalificerade personer för att undvika faror.
- Håll alla utrymmen runt ventilationsöppningarna fria från ansamlingar av damm, ludd och smuts. En tilltäppt öppning kan minska luftflödet och effektiviteten.
- Använd inte torktummlaren om industrikemikalier har använts för rengöring.
- Häll inte vatten direkt på någon del av torktummlaren. Det kan orsaka kortslutning eller ge elektriska stötar.
- Ha inte brinnande föremål såsom ljus eller cigaretter i närheten av torktummlaren. De kan orsaka brand eller annan skada.
- Maskinens insida och ventilationskanal ska rengöras regelbundet av kvalificerad servicepersonal.
- Demontera, reparera eller modifiera inte torktummlaren. Torktummlaren kan få funktionsfel och orsaka brand eller skador. Vid behov av service, kontakta ett kvalificerat serviceombud.

Säkerhet vid UV-strålning (i förekommande fall)

- Denna varning gäller endast produkter som har en UV-C-lampa och som har en desinfektionsfunktion med UV-C-lampan.
- Produkten har en lampa som avger UV-C-strålar. Titta aldrig direkt in i ljuskällan när lampan är igång!
- UV-C-lampan används för att desinficera textilprodukter. Ta inte ut UV-C-lampan eller använd den utanför produkten.
- Anslut inte lampan manuellt! Andas inte direkt på den.
- Att använda produkten för andra ändamål än avsett eller orsaka skador på UV-C-lampans skyddsglas eller omgivning kan orsaka skadlig UV-C-strålning. UV-C-strålning kan skada ögonen och huden även vid låga doser. Använd inte en skadad produkt!
- Ta inte bort UV-C-lampans skyddsglas. Använd inte produkten utan UV-C-lampans skyddsglas!
- Om UV-C-lampan och tillhörande delar måste bytas, kontakta teknisk service. Försök inte byta delarna själv. Medan du väntar på teknisk service ska du se till att maskinen är stängd och kontakten urdragen!
- Låt inte barn komma i närheten när du använder program med UV-C-lampan på!
- Den här produkten innehåller en UV-strålande anordning. Stirra inte rakt in i ljuskällan.

VARNING



DET ÄR FARLIGT FÖR ALLA ÄN BEHÖRIG SERVICEPERSONAL ATT UTFÖRA SERVICE ELLER REPARATIONER VILKA INVOLVERAR BORTTAGNING AV HÖLJET.



FÖR ATT UNDVIKA RISK FÖR ELEKTRISKA STÖTAR SKA DU INTE FÖRSÖKA ATT REPARERA SJÄLV.



VARNING: Risk för brand/brandfarliga material

LÄMPÖPUMPPU-KUIVAUSRUMPU / KUIVAUSRUMPU

- Jatkuvan turvallisuutesi vuoksi ja vamman tai sähköiskun vaaran pienentämiseksi, lue kaikki ohjeet huolellisesti ennen laitteen käyttöä ja säilytä ne tulevaa käyttöä varten. Noudata kaikkia alla lueteltuja turvallisuusvaroitoimia.
- Säilytä tämä käyttöopas. Jos luovutat laitteen kolmannelle osapuolelle, liitä tämä käyttöopas mukaan.

VAROITUS!

- Älä jätä suuria kuormia kuivausrumpuun kuivausvaiheiden päättymisen jälkeen.
- Huuhteluainearkit voivat jättää vahakertymiä nukkasuodattimeen Pese nukkasuodatin lämpimässä pesuaineliuoksessa ja kuivaa se perusteellisesti ennen asettamista takaisin kuivausrumpuun.
- Älä jätä kosteita kohteita lämpimään tai kuumaan kuivausrumpuun. Käynnistä kuivausvaihe välittömästi ja pidä vedenpoistoaukot esteettöminä.
- Älä nouse kuivausrummun päälle. Voit loukata itsesi tai vahingoittaa kuivausrumpua.
- Jollet aio käyttää kuivausrumpua pitkään aikaan, kuten mennessäsi lomalle, kytke kuivausrummun virta pois päältä ja irrota pistoke pistorasiasta.
- Älä koskaan pysäytä kuivausrumpua ennen kuin kuivausohjelma on päättynyt, jollei kaikkia vaatekappaleita poisteta nopeasi ja levitetä, jotta lämpö pääsee haihtumaan.
- Älä jätä kuivausrummun päälle muovi- tai paperiesineitä tai vaatteita, jotka voivat syttyä tai sulaa sen käydessä.
- Pidä palavat aineet kaukana kuivausrummusta. Näitä ovat esimerkiksi paloöljy, bensini, bentseeni, tinneri ja alkoholi sekä näillä kastellut kankaat. Ne voivat aiheuttaa räjähdyksen tai tulipalon.
- Kaikki ilmakehät (mukaan lukien seinän tuuletusaukot) on pidettävä vapaina tukoksista.
- Älä käytä kuivausrumpua koskaan ilman nukkasuodatinta.
- Älä aseta painavia tai märkiä kohteita laitteen päälle.
- Älä kaada mitään nestettä laitteeseen, voi johtaa laitteen vahingoittumiseen. Pyyhi mahdolliset vuodot heti pois.

Asennus

- Tarkista, että arvokilpeen merkitty jännite vastaa verkkojännitettä.
- Laite on asennettava tasaiselle, vakaalle pinnalle (ei matolle) eikä sitä saa altistaa liialliselle tärinälle tai iskuille.

- Älä asenna kuivausrumpua paikkaan, jossa se altistuu korkealle kosteudelle, vedelle tai sääolosuhteille. Tällaiset olosuhteet voivat aiheuttaa sähköiskuja, tulipaloja, laitevikoja tai kulumista.
- Kuivausrumpua EI saa sijoittaa lähelle kaasuliettä, sähköliettä, lämmitintä ja silmän tasolla olevaa grilliä, polttimista lähtevät liekit voivat vahingoittaa konetta.
- ÄLÄ käytä kuivausrumpua suljetussa ympäristössä, varmista, että kuivausrumpu saa riittävästi tuuletusta.
- Jos kuivausrumpu on suljettu tai sovitettu työtason alle, vähintään 10 mm:n väli on jätävä kuivausrummun päälle vähintään 25 mm (1") kummallekin puolelle. Tämä mahdollista ilman virtauksen takailmantuloaukkoon. Kuivausrumpua ei saa KOSKAAN käyttää kaapissa, jonka ovi on suljettu.
- Älä pinoa kuivausrumpua muiden laitteiden päälle.
- Vain pätevä henkilö saa suorittaa koneen asennuksen vaatimat sähkötyöt.
- Jos kuivausrumpua ei asenneta, kunnossapidetä ja/tai käytetä valmistajan ohjeiden mukaisesti, seurauksena voi olla olosuhteet, jotka voivat johtaa henkilövammaan tai omaisuusvahinkoon.
- Varmista, ettei letkun pää ole suunnattu kohti ilmanottoritilää kuivausrummun takana.
- Kuivausrummun alustassa olevia ilmanvaihtoaukkoja ei saa tukkia matolla.
- Poistoilmaa ei saa johtaa hormiin, jota käytetään höyryjen poistoon laitteesta, joka polttaa kaasua tai muita polttoaineita.
- Riittävä ilmanvaihto on varmistettava, jotta vältetään kaasujen takaisinvirtaus huoneeseen laitteista jotka polttavat muita polttoaineita, mukaan lukien avotulet.
- Laitetta ei saa asentaa lukittavan oven, liukuoven tai oven kuivausrummun vastakkaisella puolella olevan sarananpuolen taakse niin, että kuivausrummun luukun kokonaan avautuminen on rajoitettu.
- Älä käytä pistotulppasovitinta tai jatkojohtoa. Ne voivat ylikuumeta ja aiheuttaa tulipalon.
- Älä käytä tätä kuivausrumpua ennen kuin olet varma, että se on asennettu ASENNUSOHJEIDEN mukaisesti ja asennus ja maadoitus ovat kaikkien paikallisten sääntöjen ja/tai muiden soveltuvien sääntöjen ja vaatimusten mukaisia.
- Ennen kuin kone poistetaan käytöstä tai hävitetään, poista kuivausosaston luukku.
- **VAROITUS:** Laitteeseen ei saa syöttää virtaa ulkoisen kytkentälaitteen, kuten ajastimen, kautta, tai liittää virtapiiriin, jota jokin sovellus kytkee säännöllisesti päälle ja pois.
- Älä asenna vesisäiliöllä varustettuja kuivausrumpuja huoneeseen, jossa on pakkasvaara. Jäätymispisteen läheisyydessä vallitsevissa lämpötiloissa on vaara

vaurioitua, jos kondenssiveden annetaan jäätyä pumppuun ja letkuihin.

- Älä asenna kuivausrumpua suoraan auringonpaisteeseen. Jos tämä laite on asennettu lämmittämättömään kylmään tilaan, optimaalisen säilytyslämpötilan on oltava yli 5 °C. Jos laitetta pidetään tämän lämpötilan alapuolella, sen suorituskyky heikkenee merkittävästi ja joissakin tapauksissa laite ei toimi, ennen kuin lämpötila kohoaa yli 5 °C:n.

Huolenpito pyykistä

- Kuivausrumpua saa käyttää vain sen tarkoitettuun käyttöön.
- Huomioi aina kuivattavien vaatteiden kuivausohjeet. Jos et ole varma, ÄLÄ kuivaa niitä kuivausrummulla.
- Pidä erityisesti huolta, että villavaatteita EI koskaan kuivata kuivausrummussa, jollei niissä ole merkintää 'Super-pesu', 'Konepesunkestävä' tai symbolia 'Voidaan kuivata kuivausrummussa'. Jollet ole varma, älä kuivaa villavaatteita koneessa. Toisin kuin muissa materiaaleissa, villan kutistumismekanismi on palautumaton, eli se ei veny takaisin alkuperäiseen kokoonsa ja muotoonsa.
- Älä kuivaa vedenpitäviä lakanoita tai vaatteita. Ne voivat johtaa kuivausrummun vioittumiseen, minkä seurauksena voi olla vamma tai vahinko pyykille tai kuivausrummulle.
- Kohteita, kuten vaahtokumi (lateksivaahto), suihkumyssyt, vedenpitävät tekstiilit, kumialustaiset esineet ja vaatteet tai tyynyt, jotka on täytetty vaahtokumitäytteillä, ei saa kuivata kuivausrummussa.
- Huuhteluaineita tai vastaavia tuotteita tulee käyttää huuhteluaineen valmistajan ohjeiden mukaisesti.
- Älä kuivaa kuivausrummussa pesemätöntä pyykkiä.
- Älä yritä kuivata vettä tippuvaa märkää pyykkiä.
- Älä täytä kuivausrumpua liian täyteen. Kuivaustulokset eivät ehkä ole tyydyttäviä.
- Varmista, ettei pyykkiä jää luukun väliin, kun suljet sen. Se voi vahingoittaa pyykkiä.
- Poista taskuista kaikki esineet, kuten sytyttimet ja tulitikut. Tarkista ja poista kohteet, kuten neulat, pinnit, kiinnikkeet jne. Erityisesti savukkeensytyttimet muodostavat vaaran, joka on poistettava tässä vaiheessa. Ne voivat vahingoittaa pyykkiä tai kuivausrumpua.
- Älä kuivaa pyykkiä, joka on aiemmin puhdistettu, pesty, liotettu tai pyyhitty bensiinillä, kuivapuhdistusaineilla muilla syttyvillä tai räjähtävillä aineilla, ne voivat höyrystyessään syttyä tai räjähtää.
- Kohteet, jotka ovat likaantuneet esim. ruokaöljystä, asetonista, alkoholista, bensiinistä, paloöljystä, tahrannoistainoaineista, tärpätistä, vahoista ja vahanpoistoaineista, tulee pestä kuumassa vedessä ylimääräisellä annoksella pesuainetta ennen niiden kuivaamista rummussa.

Yleinen käyttö

- Tämä laite on tarkoitettu vain normaaliin kotikäyttöön sisätiloissa.
- Varmista, että pistoke on työnnetty kunnolla pistorasiaan. Löysä kytkentä voi ylikuumeta ja aiheuttaa sähköiskun tai tulipalon.
- Tarkista virtajohto ja virtapistoke kulumisen, löysyyden ja vaurioiden varalta. Jos virtajohto on vaurioitunut, vain pätevä huoltoedustaja saa vaihtaa sen vaaran välttämiseksi.
- Tarkista pistokkeen puhtaus säännöllisesti. Jos pistokkeeseen kertyy likaa, seurauksena voi olla tulipalo. Ehkäise tulipaloja irrottamalla virtajohto ja puhdistamalla pistoke kuivalla liinalla.
- Pidä pistoketta irrottaessasi kiinni pistokkeesta, ei johdosta. Johdosta vetäminen voi aiheuttaa sähköiskun tai tulipalon.
- Älä koske kuivausrummun sisällä olevaan pyykkiin ennen kuin kuivausrumpu on kokonaan pysähtynyt. Myös hitaasti pyörivä kuivausrumpu voi aiheuttaa loukkaantumisen. Valvo erityisesti lapsia.
- Älä käytä kuivausrumpua, jos mikään suojuksen paneeli on irrotettu.
- Älä koskaan yritä käyttää tätä konetta, jos se on vahingoittunut, siinä on toimintahäiriö tai puuttuvia tai rikkoutuneita osia, mukaan lukien vahingoittunut virtakaapeli tai pistoke.
- Älä ohita mitään turvalaitteita.
- Älä anna ilmanottoaukon rummun takana, ilmanpoistoaukon tai ilmanpoistoletkun tukkeutua.
- Älä kosketa virtajohtoon tai pistotulppaan märin käsin. Se voi aiheuttaa sähköiskun.
- Älä sijoita mitään sähkölaitetta kuivausrummun lähelle.
- Viimeinen osa kuivausrumpuohjelmasta tapahtuu ilman lämpöä (jäähdytysvaihe), jotta varmistetaan, että pyykki jäävät lämpötilaan, jossa pyykki eivät vahingoitu.
- Tätä laitetta saavat käyttää yli 8-vuotiaat ja sellaiset henkilöt, joiden fyysiset, aistimelliset tai henkiset kyvyt ovat alentuneet tai joilla ei ole kokemusta tai tietoutta laitteen käytöstä, jos heiltä valvotaan ja he saavat ohjeet laitteen turvalliseen käyttöön ja he ymmärtävät, mitä vaaroja laitteen käyttöön liittyy. Lapset eivät saa leikkiä laitteella. Lapset eivät saa suorittaa puhdistamista ja kunnossapitoa ilman valvontaa. Alle 3-vuotiaat lapset on pidettävä loitolla, jollei heitä valvota jatkuvasti.
- Lisää laitteeseen pyykkiä enintään suositeltu kuormakapasiteettimäärä. Tämä vähentää yleistä energian kulutusta vaatteita kuivattaessa.
- Älä pura, korjaa tai mukauta konetta. Se voi mitätöidä takuun ja aiheuttaa toimintahäiriön ja johtaa tulipaloon tai vammaan.



VAARA: KUN KUIVAUSRUMPU ON KÄYTÖSSÄ, VÄLTÄ
KUIVAUSRUMMUN TAUSTAPUOLEN KOSKETTAMISTA,
SE VOI OLLA KUUMA.

Puhdistus ja kunnossapito

- Puhdista nukkasuodatin jokaisen käytön jälkeen.
- Nukkaa ei saa päästää kertymään kuivausrummun ympärille (ei koske laitteita, jotka on tarkoitettu tuuletettavaksi rakennuksen ulkopuolelle).
- Jos virtajohto on vahingoittunut, valmistajan, huoltoedustajan tai vastaavasti pätevien henkilöiden täytyy se vaihtaa vaaran välttämiseksi.
- Pidä alueet poistoaukkojen ympärillä puhtaana kertyvästä pölystä, nukasta ja liasta. Tukittu aukko voi vähentää ilmavirtaa ja tehokkuutta.
- Älä käytä kuivausrumpua, jos puhdistukseen on käytetty teollisia kemikalia.
- Älä kaada vettä suoraan minkään kuivausrummun osan päälle. Tästä voi aiheutua oikosulku tai sähköisku.
- Pidä palavat esineet, kuten kynttilät ja savukkeet, kaukana kuivausrummusta. Ne voivat aiheuttaa tulipalon tai vaurioita.
- Pätevän huoltohenkilöstön on puhdistettava koneen sisäpuoli ja poistokanavat säännöllisesti.
- Älä pura, korjaa tai mukauta kuivausrumpua. Kuivausrumpuun voi tulla toimintahäiriö, joka voi aiheuttaa tulipalon tai loukkaantumisen. Jos huolto on tarpeen, ota yhteyttä pätevään huoltoedustajaan.

UV-säteilyn turvallisuus (tarvittaessa)

- Tämä varoitus koskee vain tuotteita, jotka sisältävät UV-C-lampun ja joissa on UV-C-lampun desinfiointitoiminto.
- Tuote sisältää UV-C-säteitä säteilevän lampun. Älä katso suoraan valonlähteeseen lampun ollessa toiminnassa!
- UV-C-lamppua käytetään tekstiilituotteiden desinfiointiin. Älä ota UV-C-lamppua ulos tuotteesta äläkä käytä sitä ulkona!
- Älä koske lamppuun käsin! Älä hengitä suoraan.
- Tuotteen käyttö muuhun kuin käyttötarkoitukseensa tai UV-C-lampun suojalasin tai ympäristön vaurioituminen voi aiheuttaa vaarallista UV-C-säteilyä. UV-C-säteily voi vahingoittaa silmiä ja ihoa jo pieninä annoksina. Älä käytä vaurioitunutta tuotetta!
- Älä poista UV-C-lampun suojalasia. Älä käytä tuotetta ilman UV-C-lampun suojalasia!
- Jos UV-C-lamppu ja siihen liittyvät osat on vaihdettava, soita tekniseen huoltoon. Älä yritä vaihtaa osia itse. Kun odotat teknistä huoltoa, varmista, että koneen

kansi on suljettu ja pistoke irrotettu!

- Pidä lapset poissa, kun käytät ohjelmia, joissa UV-C-lamppu on päällä!
- Laite sisältää UV-säteilylaitteen. Älä katso suoraan valonlähteeseen.

VAROITUS



VAIN VALTUUTETUT HUOLTOHENKILÖT SAAVAT TEHDÄ HUOLTO- JA KORJAUSTÖITÄ, JOTKA EDELLYTTÄVÄT KOTELON AVAAMISTA. NÄMÄ TYÖT OVAT VAARALLISIA.



SÄHKÖISKUVAARAN VUOKSI ET SAA YRITTÄÄ KORJATA KONETTA ITSE.



VAROITUS: Tulipalon vaara / syttyviä materiaaleja

TØRRETUMBLER MED VARMEPUMPE / TØRRETUMBLER

- Af sikkerhedsmæssige årsager og for at mindske risikoen for personskade og elektrisk stød, bedes du venligst læse alle instruktionerne nøje, før du bruger enheden og behold disse instruktioner til senere reference. Følg venligst alle sikkerhedsforanstaltningerne nedenfor.
- Gem denne brugervejledning. Hvis denne enhed gives videre til tredjepart, skal denne vejledning følge med.

ADVARSEL!

- Lad aldrig store bundter vasketøj ligge i tørretumbleren, når den er færdig.
- Blødgøringsprodukter kan gøre at der bygger et voksagtig lag på fnugfilteret. Vask fnugfilteret med varmt sæbevand, og tør det rent før det sættes i tørretumbleren igen.
- Efterlad ikke fugtige genstande i en varm eller meget varm tørretumbler. Start tørretumbleren med det samme og sørg for at udstødningsåbningen ikke tilstoppes.
- Der må ikke klatres op på vaskemaskinen. Personer kan komme til skade og tørretumbleren kan beskadiges.
- Hvis du ikke skal bruge tørretumbleren i længere tid, hvis du for eksempel rejser på ferie, skal strømforsyningen til tørretumbleren afbrydes og stikket skal trække ud af stikkontakten.
- Stop aldrig en tørretumbler før den er færdig, medmindre alle genstande hurtigt tages ud og spredes, så varmen spredes.
- Stil aldrig plastik, papir eller tøj, som kan brænde eller smelte oven på tørretumbleren, når den er i brug.
- Hold brændbare materialer væk fra tørretumbleren – for eksempel petroleum, benzin, rensed benzin, fortynder og alkohol eller tøj, opblødt i disse materialer. Det kan medføre eksplosion og brand.
- Alle luftveje (herunder lufttag i væggen) skal holdes fri for blokeringer.
- Tørretumbleren må aldrig bruges uden fnugfilteret.
- Placer aldrig tunge eller våde genstande oven på apparatet.
- Undgå, at spilde væske på apparatet, da dette kan beskadige det. Rengør straks eventuelle utilsigtede spild.

Opstilling

- Kontroller at spændingen på mærkepladen svarer til spændingen i stikkontakten.

- Apparatet skal stilles på en flad, fast overflade (ikke et gulvtæppe), og det må ikke udsættes for store vibrationer eller stød.
- Tørretumbleren må ikke stilles nogen steder, der udsættes for høj luftfugtighed, vand eller vejret. Hvis du gør det, kan det give elektrisk stød samt medføre brand, fejlfunktion og forringelse.
- Din tørretumbler må IKKE placeres ved siden af et gaskomfur, komfur, varmelegeme eller grill i øjenhøjde, da ild fra disse kan beskadige maskinen.
- Brug IKKE tørretumbleren i et lukket miljø, og sørg for at tørretumbleren er tilstrækkeligt ventileret.
- Hvis tørretumbleren stilles op et indelukket sted eller under en arbejdsflade, skal der mindst være 10 mm fri plads over tørretumbleren og 25 mm (1") fri plads på hver side. Må denne måde kan luften komme ind i det bageste luftindløb. Tørretumbleren må ALDRIG køres i et skab med en lukket låge.
- Tørretumbleren må ikke stables oven på andre apparater.
- Alt elektrisk arbejde, der skal udføres for at installere maskinen, skal udføres af en kvalificeret person.
- Hvis maskinen ikke installeres, vedligeholdes og/eller betjenes i henhold til producentens anvisninger, kan det føre til personskader og/eller skader på ejendom.
- Enden på slangen må ikke pege mod luftindløbet på bagsiden af tørretumbleren.
- Ventilationsåbningerne på tørretumblerenes bund må ikke blokeres med fx et tæppe.
- Udstødningsluften må ikke udledes via en røgkanal, der bruges til at lukke dampe ud fra en gasbrænder eller andre brændstoffer.
- Der skal være tilstrækkelig ventilation, så gasser ikke strømmer tilbage ind i rummet fra produktforbrænding af andre brændstoffer, herunder åben ild.
- Apparatet må ikke stilles op bag en dør der kan låses, en skydedør eller en dør med et hængsel på modsat side af tørretumbleren, så dens låge ikke kan åbnes helt.
- Brug ikke en adapter eller en forlængerledning. Disse kan overophede og medføre brand.
- Denne tørretumbler må ikke bruges, før du er sikker på at den er installeret i henhold til INSTALLATIONSINSTRUKTIONERNE, og at installation og jordforbindelsen overholder alle lokale forskrifter og/eller andre gældende forskrifter og krav.
- Inden apparatet afbrydes til servicering eller kasseres, skal lågen først tages af.
- **ADVARSEL:** Dette produkt ikke strømforsynes via en ekstern afbryder, såsom en timer, eller sluttes til et kredsløb, der jævnlige tændes og slukkes af en afbryder.
- For tørretumblere med vandtank, må de ikke installeres i et rum, hvor der er

risiko for frost. Ved temperaturer omkring frysepunktet er der risiko for skader, hvis kondensvandet får lov til at fryse i pumpe og slanger.

- Installer ikke din tørretumbler i direkte sollys. Hvis dette apparat installeres i et uopvarmet koldt rum, skal den optimale omgivelsestemperatur være 5 °C eller derover. Hvis den placeres et sted hvor temperaturen er lavere, påvirkes maskines ydeevne betydeligt, og i nogle tilfælde vil den ikke virke, før omgivelsestemperaturen kommer over 5 °C.

Pleje af vasketøjet

- Tørretumbleren må kun bruges til det tilsigtede formål.
- Overhold altid reglerne for tørring af tøjet. Hvis du er i tvivl, skal du IKKE putte det i tørretumbleren.
- Vær særlig opmærksom på, at uldartikler IKKE må tørres i en tørretumbler, medmindre de er mærket "Supervask", "Maskinvask" eller har symbolet "Kan tørretumbles". Hvis du er i tvivl, skal du ikke tørre uld i maskinen. I modsætning til andre materialer, krymper uld permanent, og det udvider sig ikke til dets oprindelige størrelse og form.
- Tør ikke vandafvisende lagner eller tøj. Disse kan få tørretumbleren til at gå i stå, hvilket kan medføre skade eller beskadigelse af vasketøjet eller tørretumbleren.
- Produkter, såsom skumgummi (latexskum), brusekapsler, vandtætte tekstiler, genstande med gummi på og tøj eller puder med skumgummi på, må ikke tørres i tørretumbleren.
- Blødgøringsmidler eller lignende produkter skal anvendes i henhold til instruktionerne.
- Artikler, der ikke er blevet vasket, må ikke tørres i tørretumbleren.
- Forsøg ikke at tørre drivvåde genstande.
- Put ikke for meget tøj i tørretumbleren. Tørringsresultaterne kan være utilfredsstillende.
- Pas på, at vasketøjet ikke kommer i klemme i lugen, når den lukkes. Dette kan beskadige dit vasketøj.
- Fjern alle genstande fra lommerne, såsom lightere og tændstikker. Fjern altid genstande, såsom søm, stifter, mønter, klemmer osv. Og især lightere da disse udgør en fare, der kan undgås ved at kikke tøjet igennem. Disse kan beskadige dit vasketøj eller tørretumbleren.
- Du må ikke tørre genstande, som tidligere er blevet rengjort i, vasket i, gennemblødt i eller plettet med benzin, opløsningsmidler til rensning, andre brændbare eller eksplosive stoffer, da de afgiver dampe, der kan antændes eller eksplodere.
- Tøj, der er plettet med stoffer, såsom madolie, acetone, alkohol, benzin, parafin, pletfjernere, terpentiner, voks og voksjernere, skal vaskes i varmt vand med en

ekstra mængde vaskemiddel, inden de tørres i tørretumbleren.

Almindeligt brug

- Dette apparat er kun beregnet til normal indendørs brug i hjemmet.
- Kontroller, at stikket sidder korrekt i kontakten. En løs forbindelse kan medføre overophedning samt forårsage elektrisk stød og brand.
- Se ledningen og stikket efter for slid, løshed og skader. Hvis ledningen beskadiges, skal den skiftes af en fagperson, så enhver fare undgås.
- Stikket skal regelmæssigt ses efter for urenheder. Hvis der samler sig støv, kan det medføre brand. For at forhindre dette skal du fjerne ledningen fra kontakten og rengøre stikket med en tør klud.
- Når du fjerner stikket, skal du trække i dette, ikke i ledningen. Hvis du trækker i ledningen, kan det give elektrisk stød eller medføre brand.
- Rør ikke tøjet inde i tørretumbleren, før tromlen står helt stille. Selv hvis tromlen drejer meget langsomt rundt, kan den forårsage skade. Pas særlig på børn.
- Undlad at bruge tørretumbleren uden skærmene og/eller panelerne på.
- Forsøg aldrig at bruge dette apparat, hvis det er beskadiget, ikke virker eller hvis dele mangler eller er ødelagte, herunder en beskadiget ledning eller stik.
- Forbind ikke nogen sikkerhedsanordninger.
- Luftindløbet bag på tørretumbleren, luftudløbet eller luftudløbsslangen må ikke blokeres.
- Rør ikke ledningen eller stikket med våde hænder. Det kan give elektrisk stød.
- Der må ikke sættes noget elektrisk udstyr i nærheden af tørretumbleren.
- Den sidste del af en tørreprogram kører uden varme (afkølingen) for at sikre, at tøjet får en temperatur, der sikrer, at varerne ikke vil blive beskadiget.
- Dette apparat kan bruges af børn fra 8 år og derover, samt personer med nedsatte fysiske og mentale evner, nedsat følesans eller manglende erfaring og viden, når de er blevet vejledt eller instrueret i hvordan apparatet bruges på en sikker måde og forstår de involverede risici. Børn må ikke lege med apparatet. Rengøring og vedligeholdelsesarbejde må ikke udføres af børn, medmindre de er under opsyn. Børn under 3 år skal holdes væk, medmindre de er under konstant overvågning.
- Fyld kun apparat op til den anbefalede kapacitet. Dette reducerer det samlede energiforbrug, når tøjet tørres.
- Skil ikke maskinen ad og forsøg ikke selv at reparere eller ændre den. Dette kan ugyldiggøre din garanti og kan føre til funktionsfejl og forårsage brand eller personskade.



ADVARSEL: UNDGÅ AT RØRE TØRRETUMBLERENS BAGSIDE, NÅR DEN ER I BRUG, DA DEN KAN BLIVE MEGET VARM.

Rengøring og vedligeholdelse

- Rengør fnugfiltret efter hvert brug.
- Undgå, at fnug samler sig omkring tørretumbleren (gælder ikke apparater, der er beregnet til udluftning på ydersider af bygninger).
- Hvis ledningen beskadiges, skal den skiftes af producenten, dens serviceagent eller tilsvarende kvalificerede personer, for at undgå fare.
- Hold hele området omkring udstødningsåbninger fri for støv, fnug og snavs. En tilstoppet åbning kan reducere luftstrømmen og effektiviteten.
- Brug ikke tørretumbleren, hvis industrielle kemikalier er blevet brugt til rengøring.
- Kom ikke vand direkte på nogen af tørretumblerelementerne. Det kan medføre kortslutning og give elektrisk stød.
- Hold åben ild, såsom stearinlys og cigaretter væk fra tørretumbleren. Det kan medføre brand og skade.
- Maskinen og afgangskanalen skal af og til rengøres indvendigt af kvalificeret servicepersonale.
- Skil ikke maskinen ad og forsøg ikke selv at reparere eller ændre den. Maskinen kan fejlfungere med brand og personskade til følge. Hvis maskinen skal repareres, skal du kontakte en kvalificeret tekniker.

UV-strålingssikkerhed (hvis relevant)

- Denne advarsel omfatter kun produkter, der indeholder en UV-C-lampe, og som har en desinfektionsfunktion med UV-C-lampe.
- Produktet indeholder en lampe, der udsender UV-C stråler. Se ikke direkte på lyskilden, mens lampen er i drift!
- UV-C-lampen bruges til at give desinfektion i tekstilprodukter. Afmontér ikke UV-C-lampen fra produktet, og brug den ikke udendørs!
- Berør ikke lampen med fingrene! Udånd ikke direkte på den.
- Brug af produktet undtagen til dets formål, da beskadigelse af UV-C-lampens beskyttelsesglas eller omgivelser kan forårsage farlig UV-C-stråling. UV-C-stråling kan skade øjne og hud selv i lave doser. Brug ikke et beskadiget produkt!
- Må ikke fjernes C lampe beskytte glas Brug ikke produktet uden UV-C lampens beskyttelsesglas!
- I tilfælde, hvor UV-C-lampen og relaterede dele skal udskiftes, skal du ringe til den tekniske service. Forsøg ikke selv at udskifte delene. Mens du venter på

teknisk service, skal du sikre dig, at apparatets kabinet er lukket, og at stikket er taget ud af stikkontakten!

- Hold børn væk, mens du bruger programmer med UV-C-lampen tændt!
- Apparatet indeholder en UV-emitter. Kig ikke direkte ind i lyskilden.

ADVARSEL



DET ER FARLIGT FOR ALLE ANDRE END AUTORISEREDE TEKNIKERE AT UDFØRE REPARATIONER, SOM INDEBÆRER FJERNELSE AF DÆKSLER.



FOR AT UNDGÅ RISIKOEN FOR ELEKTRISK STØD MÅ DU IKKE SELV FORSØGE AT REPARERE MASKINEN.



ADVARSEL: Risiko for brand/brandfarlige materialer

**GB**

The symbol on the product or its packaging indicates that this product must not be disposed of with your other household waste. Instead, it is your responsibility to dispose of your waste equipment by handing it over to a designated collection point for the recycling of waste electrical and electronic equipment. The separate collection and recycling of your waste equipment at the time of disposal will help conserve natural resources and ensure that it is recycled in a manner that protects human health and the environment.

For more information about where you can drop off your waste for recycling, please contact your local authority, or where you purchased your product.

NO

Symbolet på produktet eller emballasjen indikerer at produktet ikke må kastes sammen med annet husholdningsavfall. I stedet er det ditt ansvar å avhende utstyret ved å levere det til et egnet innsamlingssted for resirkulering av elektrisk og elektronisk utstyr. Separat innsamling og gjenvinning av kassert utstyr på tidspunktet for deponering vil bidra til å bevare naturressurser og sikre at det resirkuleres på en måte som beskytter helse og miljø. For mer informasjon om hvor du kan levere avfall til gjenvinning, kan du kontakte lokale myndigheter, eller der du kjøpte produktet.

SE

Symbolen på produkten eller dess förpackning indikerar att denna produkt inte får kastas bort tillsammans med ditt vanliga hushållsavfall. Istället är det ditt ansvar att slänga bort utrustningen genom att lämna över den till en ansvarig insamlingsstation för återanvändning av elektriska eller elektroniska apparater. Den separata återvinningscentralen för din bortkastade utrustning kommer att ta tillvara på återanvändbara produkter och konservera naturella tillgångar och intyga att utrustningen återanvänds på ett sätt som skyddar mänsklig hälsa och miljön.

För ytterligare information om var du kan slänga bort ditt avfall för återanvändning, vänligen kontakta din lokala myndighet eller där du inhandlade produkten.

FI

Tuotteessa tai sen pakkauksessa oleva merkintä osoittaa, että tätä tuotetta ei saa hävittää muun kotitalousjätteen mukana. Sen sijaan vastuullasi on hävittää kyseinen laite viemällä se määrättyyn käytettyjen sähkö- ja elektroniikkatuotteiden keräyspisteeseen kierrätystä varten. Erilliset käytettyjen laitteiden keräys- ja kierrätystoimet auttavat säästämään luonnonvaroja ja varmistamaan, että laitteet kierrätetään ihmisten terveyttä ja ympäristöä suojelevalla tavalla.

Saat lisätietoja jätteen keräys- ja kierrätyspisteistä ottamalla yhteyttä paikallisiin viranomaisiin tai jälleenmyyjäsi.

DK

Symbolet på produktet eller dets emballage angiver, at dette produkt ikke må bortskaffes sammen med andet husholdningsaffald. Det er i stedet dit ansvar at bortskaffe dette affald ved at aflevere det til et designeret modtagersted for genbrug af elektrisk og elektronisk udstyr. Sortering og genbrug af dit affald når du bortskaffer det vil hjælpe med at præservere naturressourcer og sikre, at det genbruges på en måde, som beskytter menneskelig sundhed og miljøet.

For mere information om, hvor du kan aflevere dit affald til genbrug, bør du kontakte de lokale myndigheder eller der, hvor du købte produktet.

Currys Group Limited (co. no. 504877)
1 Portal Way, London, W3 6RS, UK

EU Representative

Currys Ireland Limited (259460)
3rd Floor Office Suite,
Omni Park SC, Santry, Dublin 9, Republic of Ireland

 www.elkjop.no/support

 www.elgiganten.se/support

 www.gigantti.fi/support

 www.elgiganten.dk/support

IB safety-Dryer_Heat Pump-Nordic-231218V2

LOGIK

8kg Heat Pump Dryer

Installation / Instruction Manual
Installasjons- / Instruksjonsmanual
Installation- / Instruktionsbok
Asennus / Käyttöopas
Installations- / Brugervejledning

LHP8W23E



Safety Warnings..... **Safety Warnings booklet**

Unpacking **7**

Installation **8**

Installing your Dryer **8**
 Choosing the right location for your dryer8

Moving and Installing **9**
 Moving the dryer from one location to another9
 Levelling the dryer9
 Connecting to the mains supply.....9

Product Overview **10**
 The unit 10
 The control panel 11

Preparation **12**
 Organising laundry 12
 Preparing laundry..... 12
 Selecting the programme 13

Dry Programme Setting **14**
 First time use 14
 Standard drying cycle 14
 Tips for optimum drying 14
 Cancelling a drying programme 15
 Switching off and removing laundry 15
 How to set the child lock 15

Maintenance - Cleaning the Dryer **16**
 Cleaning the drum 16
 Cleaning the exterior of your dryer 16
 Cleaning the door seal and window..... 16
 Cleaning the lint filter 16
 Changing the Internal Light 16
 Cleaning the lower filter..... 17
 Cleaning the heat exchanger 17
 Cleaning the water tank..... 17

Hints and Tips **18**
 Error codes 19

Specifications..... **19**



Before using this appliance, read all safety instructions carefully first in the Safety Warnings booklet and keep them for future reference.

NO Innholdsfortegnelse

Sikkerhetsadvarsler	Sikkerhetsadvarsler hefte
Pakke opp.....	20
Installasjon.....	21
Installere tørketrommelen.....	21
Velge riktig plassering for tørketrommelen.....	21
Flytte og installere.....	22
Flytte tørketrommelen fra én plass til en annen	22
Sette tørketrommelen i vater.....	22
Koble til strømforsyningen	22
Produktoversikt.....	23
Enheten.....	23
Kontrollpanelet	24
Forberedelse	25
Sortere tøy.....	25
Gjøre klart tøy	25
Velge program.....	26
Stille inn tørkeprogram.....	27
Første gangs bruk.....	27
Standard tørkesyklus.....	27
Tips for optimal tørking.....	27
Slik avbryter du et tørkeprogram	28
Slå av og ta ut tøy	28
Slik slår du på barnesikringen.....	28
Vedlikehold- rengjøring av tørketrommelen.....	29
Rengjøre trommelen.....	29
Rengjøre utsiden av tørketrommelen.....	29
Rengjøre dørpakningen og vinduet.....	29
Rengjør lofilteret.....	29
Skifte ut den innvendige lampen	29
Rengjøre det nedre filteret.....	30
Rengjøre varmeveksleren.....	30
Rengjøre vanntanken.....	30
Råd og tips	31
Feilkoder	32
Spesifikasjoner	32



Før du bruker dette apparatet, må du først lese alle sikkerhetsinstruksjonene i heftet om sikkerhetsadvarsler og ta vare på dem for fremtidig oppslag.

Säkerhetsföreskrifter	Säkerhetsvarningar häfte
Packa upp	33
Installation	34
Installera torktumlaren	34
Välja rätt placering för torktumlaren	34
Flytt och installation	35
Flytta torktumlaren från en plats till en annan	35
Nivåinställa torktumlaren	35
Ansluta till ett nätuttag	35
Produktöversikt	36
Enheten	36
Kontrollpanelen	37
Förberedelser	38
Organisera tvätten	38
Förbereda tvätten	38
Välja program	39
Inställning av torkprogram	40
Första användningen	40
Normalt torkprogram	40
Tips för optimal torkning	40
Avbryta ett torkprogram	41
Stänga av och ta ut tvätten	41
Ställa in barnlåset	41
Underhåll - Rengöra torktumlaren	42
Rengöra trumman	42
Rengöra torktumlarens utsida	42
Rengöra luckpackningen och fönstret	42
Rengöra luddfiltret	42
Byta den interna lampan	42
Rengöra nedre filtret	43
Rengöra värmväxlaren	43
Rengöring av vattentanken	43
Tips och råd	44
Felkoder	45
Specifikationer	45



Innan du använder apparaten ska du läsa alla säkerhetsinstruktioner i häftet Säkerhetsvarningar noga, och spara dem för framtida behov.

Turvavaroitukset	Turvallisuusvaroitukset lehtisen
Pakkauksesta purkaminen	46
Asennus	47
Kuivausrummun asentaminen	47
Sopivan paikan valitseminen kuivausrummulle	47
Siirtäminen ja asentaminen	48
Kuivausrummun siirtäminen paikasta toiseen	48
Kuivausrummun asettaminen vaakasuoraan.....	48
Pistorasiaan liittäminen.....	48
Tuotteen yleiskatsaus	49
Laitte	49
Ohjauspaneeli.....	50
Valmistelu	51
Pyykin järjestely	51
Pyykin valmistelu.....	51
Ohjelman valitseminen	52
Kuivausohjelman asettaminen	53
Ensimmäisellä käyttökerralla.....	53
Vakiokuivausohjelma	53
Vinkkejä optimaaliseen kuivaukseen	53
Kuivausohjelman peruuttaminen	54
Koneen sammuttaminen ja pyykin poistaminen	54
Lapsilukon asettaminen.....	54
Kunnossapito- Kuivausrummun puhdistaminen.....	55
Kuivausrummun puhdistaminen.....	55
Kuivausrummun ulkopinnan puhdistaminen.....	55
Luukun tiivisteen ja ikkunan puhdistaminen.....	55
Nukkasuodattimen puhdistaminen	55
Sisälampun vaihtaminen	55
Alasuodattimen puhdistaminen.....	56
Lämmönvaihtimen puhdistaminen.....	56
Vesisäiliön tyhjentäminen	56
Vihjeitä ja vinkkejä	57
Virhekoodit	58
Tekniset tiedot	58



Ennen kuin käytät tätä sovellusta, lue ensin huolellisesti kaikki Turvallisuusvaroitukset-lehtisen turvallisuusohjeet ja säilytä se tulevaa käyttöä varten.

DK Indholdsfortegnelse

Sikkerhedsforanstaltninger	Sikkerhedsadvarsler hæfte
Udpakning	59
Installation	60
Installation af tørretumbleren	60
Vælg det rigtige sted til tørretumbleren	60
Flytning og opstilling	61
Flytning af tørretumbleren fra et sted til et andet.....	61
Nivellering af tørretumbleren	61
Strømtilslutning	61
Produktoversigt	62
Enheden.....	62
Betjeningspanelet	63
Forberedelse	64
Sortering af vasketøj	64
Klargøring af vasketøj.....	64
Valg af program.....	65
Indstilling af tørreprogrammer	66
Brug første gang	66
Standard tørring	66
Tips til optimal tørring	66
Sådan annulleres et tørreprogram	67
Slukning og udtagning af vasketøjet.....	67
Sådan indstilles børnesikringen	67
Vedligeholdelse - Rengøring af tørretumbleren	68
Rengøring af tromlen.....	68
Rengøring af tørretumblerens yderside.....	68
Rengøring af lågepakningen og vinduet	68
Rengøring af fnugfiltret	68
Udskiftning af pæren indeni enheden	68
Rengøring af det nedre filter	69
Rengøring af varmeveksleren	69
Rengøring af vandbeholderen	69
Gode råd	70
Fejlkoder	71
Specifikationer	71



Før apparatet tages i brug, skal du først læse alle sikkerhedsinstruktioner grundigt i hæftet Sikkerhedsadvarsler og behold dem til senere reference.

Thank you for purchasing your new Heat Pump Dryer.

You must spend some time reading this installation/instruction manual in order to fully understand how to install and operate it.

Read all the safety instructions carefully before use and keep this installation/instruction manual for future reference.

Unpacking

Remove all items from the packaging. Retain the packaging. If you dispose of it please do so according to local regulations.

The following items are included:

GB

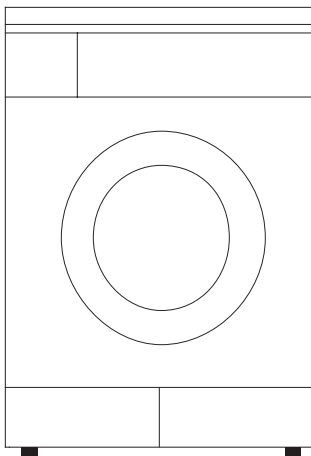

The Main Unit

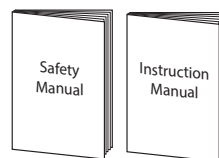

Safety & Instruction Manual



The maximum mass of dry textile material in kilograms to be used in the appliance is 8.



Spare parts for your appliance are available for a minimum of 10 years. Contact customer service centre, please refer to the last page of the Safety Warnings booklet.

Installing your Dryer

Please Read And Follow The Instructions Carefully.

- In addition to the instructions mentioned here, special regulations of the relevant power supply companies may apply. If in doubt, have the dryer connected by a qualified technician.
- The dryer is heavy - caution when lifting it. Do not lift by projecting components (e.g. dryer door).
- Lay hoses and cables in such a way that there is no risk of tripping over them.



An additional space (approximately 150mm) is required at the rear of the dryer. This is to allow enough space for the vent hose (if any).

GB

Choosing the right location for your dryer

- Make sure there is enough space for your dryer.
- Install your dryer on a flat, stable surface to avoid excessive vibrations and noise.

x Sloping surface

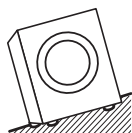

x Unstable



x Bumpy surface

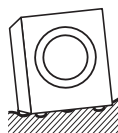

- Do not install your dryer in direct sunlight. If this appliance is installed in an unheated cold room, the optimum ambient storage temperature must be 5°C or above. If placed below this temperature, the appliance performance will be considerably affected and in some instances may not even operate until the ambient temperature rises above 5°C.
- Start by tilting the dryer backwards.
- One person should stand behind it, holding the rear of the top panel. The other person should grip the bottom feet at the front.
- Do not touch the door opening button (door handle) while holding.
- Check that you have all the required accessories for installation.
- We recommend that you entrust the installation of the dryer to a qualified technician.



Two or more people are required to move the dryer.

Moving and Installing

Moving the dryer from one location to another

Before you move the dryer:

- Disconnect the mains cable.



Two or more people are required to carry the dryer and for any installation work.

Levelling the dryer

There are levelling feet on the underside. They must be adjusted to make sure the dryer is level.

1. Adjust all levelling feet.
2. Use a spirit level to ensure the dryer is level.

Check that the feet are bolted to the dryer - if they're unbolted, the dryer will move around.

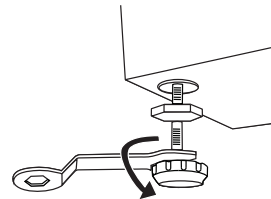

GB

Connecting to the mains supply

For your safety:

- Do not use a mains plug adapter or extension cable.
- If the mains cable or mains plug are damaged, stop using them and call a qualified technician for assistance.

Installation check list

By now, you should have installed the dryer.

Let's go through the checklist to ensure that the installation has been done correctly!

Questions		Checkbox
Levelling feet	Are they bolted securely to the dryer?	
	Are they standing flat?	
Power supply - Is the household dedicated mains socket fully rated at 220V - 240V AC?		
Location - Is your dryer on a flat, stable surface? Does it run without wobbling / moving excessively?		

Product Overview

The unit

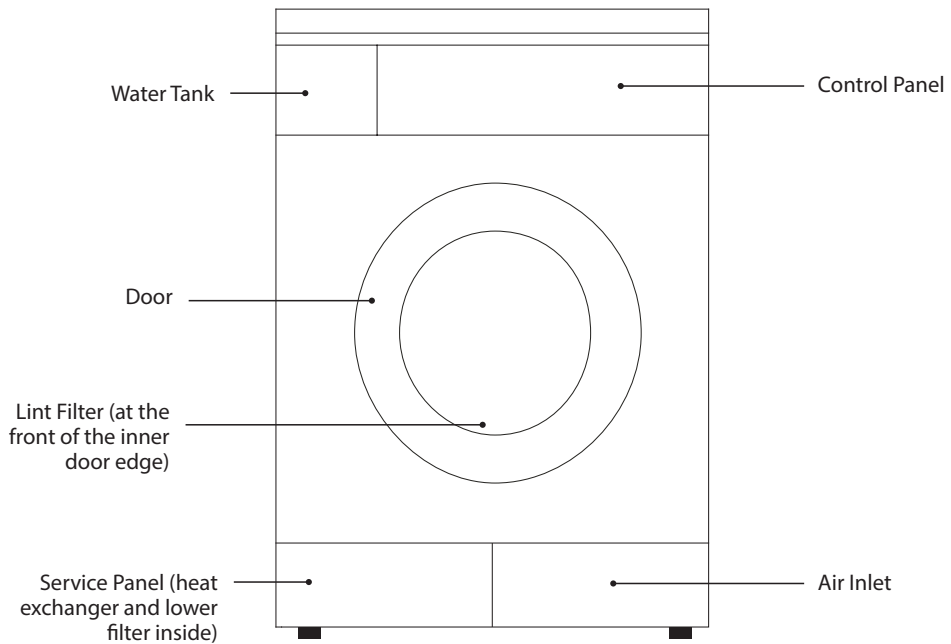

GB

The control panel

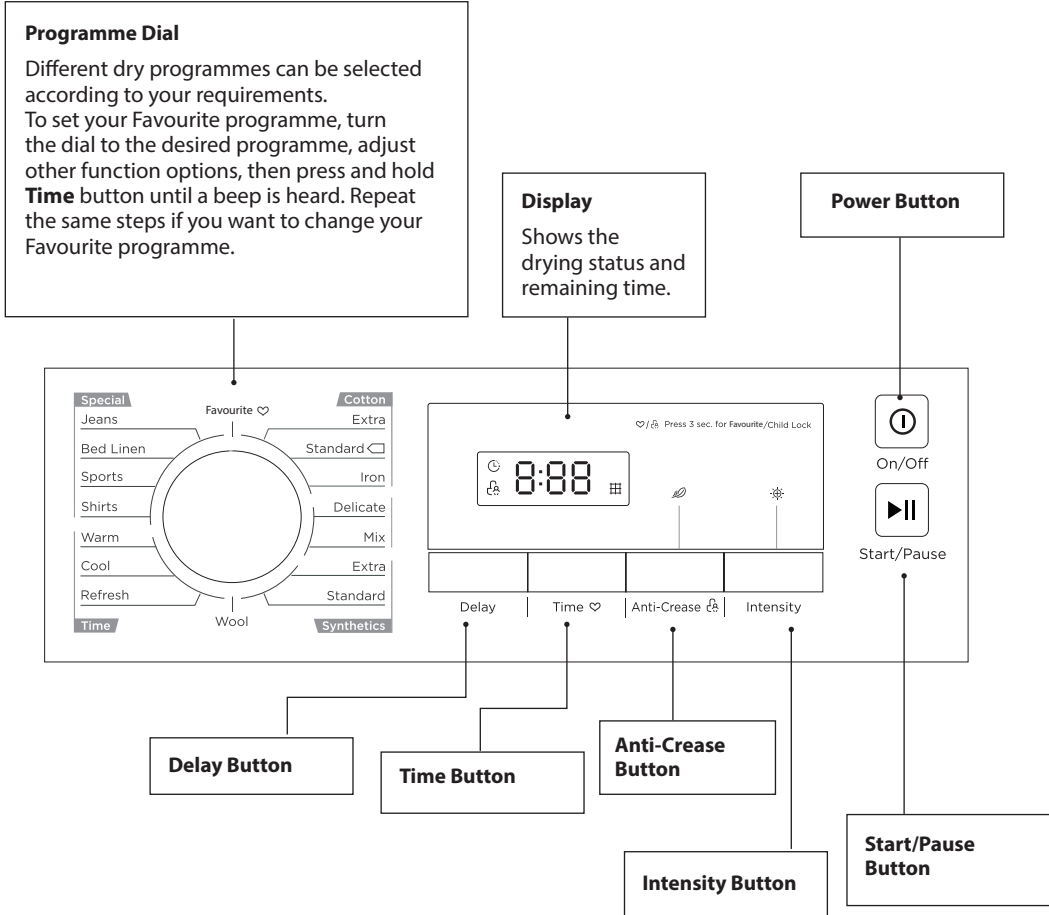

GB

Button	Description
Power Button	Press to turn on or off the machine.
Start/Pause Button	Press to start your dry programme. Press while in operation to pause your dry programme.
Intensity Button	Press once to extend the drying time (about 10 more minutes) of the selected programme.
Anti-Crease Button	This button is used to loosen up clothes after drying to reduce creasing.
Time Button	When Time programme (Warm, Cool, Refresh) is selected, this button is used to adjust the drying time.
Delay Button	This button is used to delay start the dry programme. Press continuously to select the time you want to delay start the dry programme.

Preparation

Read the following to understand how best to prepare your laundry for drying.

Organising laundry

- Sort your laundry according to fabric type, e.g., polyester/cotton; denim; etc.
- Sort your laundry by colour.

Preparing laundry

- Before loading laundry into the dryer, thoroughly spin the laundry in the washing machine. This will reduce remaining moisture content and help dry your laundry faster. It will also be more energy-efficient.
- Make sure all zips are closed, buttons are done up, hooks and eyelets are fastened, and ties and belts are already looped.
- Always check the washing label of your clothes to make sure they are suitable for tumble drying. If no washing label is available, it is recommended not to tumble dry your clothes.

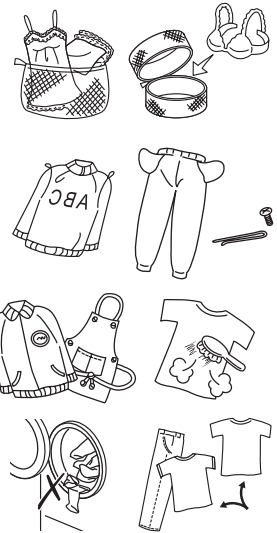

GB

Symbol	Description
	Tumble dry, normal
	Tumble dry, low heat
	Tumble dry, medium heat
	Tumble dry, high heat
	Do not tumble dry

Selecting the programme

Programme		Load (kg)	Description
Cotton	Extra	8.0	To extra dry particularly thick or multi-layered cotton clothing.
	Standard ◁□	8.0	To standard dry cotton clothing.
	Iron	8.0	To dry cotton clothing that requires ironing.
Delicate		1.0	To dry delicate laundry that is suitable for drying.
Mix		3.5	To dry mixed types of fabrics in one load.
Synthetics	Extra	3.5	To extra dry particularly thick or multi-layered synthetic fabrics.
	Standard	3.5	To standard dry thin synthetic fabrics that will not be ironed.
Wool		1.0	To dry machine washable woolen items.
Special	Jeans	4.0	To dry jeans or leisure clothing that are spun at high speed in the washing machine.
	Bed Linen	4.0	To dry bed linen, bed sheets or other large items.
	Sports	3.0	To dry sportswear, thin fabrics, polyester which are not ironed.
	Shirts	1.0	To dry easy care laundry that are designed with anti-crease feature.
Time	Warm	-	To dry individual items such as jackets or pillows. Minimum 10 minutes to maximum 120 minutes.
	Cool	-	To air items without heating. Minimum 10 minutes to maximum 30 minutes.
	Refresh	1.0	To refresh clothes stored for a long time and remove odours. Minimum 20 minutes to maximum 150 minutes.

GB

“Cotton Standard ◁□” is the standard drying programme to which the information in the label and the fiche relates, and it is suitable to dry normal cotton load and it is the most efficient programme in terms of energy consumption for drying that type of cotton laundry.



Duration of drying may vary due to the moisture content, type of garment fabric, and/or other factors not within the unit's control. The lower the temperature of the room, the longer it will take for the dryer to dry clothing.

Dry Programme Setting

First time use

Before the first use, wipe the dryer drum with a damp cloth to remove any residues which may have been produced during production. Alternatively, run a brief drying cycle (around 1 hour) with damp clothes in the drum.



Before use, check that the lint filters are clean and positioned properly in the dryer. Never use the appliance without the lint filters in place. If there is no filter, the dryer will not operate. The same applies to the water tank.

Standard drying cycle

GB

1. Pull the door handle and put the laundry in the drum. Make sure laundry is loose and not caught in the door.
2. Close the door firmly. It will click.
3. Press the **On/Off** button to switch on the dryer.
4. Turn the Programme Dial to select the drying programme appropriate for your load.
5. If you wish to use a longer drying time, press the **Intensity** button, the drying time will be extended to about 10 more minutes. Intensity is not available in "Cotton Iron", "Delicate", "Wool" and "Time" programmes.
6. If you wish to use a longer anti-crease time, press the **Anti-Crease** button, the anti-crease time will be extended to 120 minutes (default is 30 minutes). Anti-crease is not available in "Cool", "Wool" and "Refresh" programmes. The laundry can be removed during anti-crease phase.
7. When Time programme (Warm, Cool, Refresh) is selected, press the **Time** button to adjust the drying time. **Time** button is only available to Time programme.
8. If you wish to delay start the drying programme, press the **Delay** button repeatedly to select the hours that you want the drying cycle to start. To cancel the delay function, press the **On/Off** button to Off.
9. Press the **Start/Pause** button to start the drying programme.
10. When the drying programme has finished, the machine will beep. If you do not want the dryer to proceed to anti-crease, press the **On/Off** button to switch off the dryer.



Always check the clothing manufacturer's care label before placing the clothing in the tumble dryer. If in doubt, do NOT tumble dry.

Tips for optimum drying

- Do not over-dry the clothes, as this increases the chance of shrinkage and creasing.
- Do not dry clothes containing rubber, foam, and similar elasticated fabrics.
- Do not dry clothes if they have been dry-cleaned.
- Always check your clothes' washing labels for tumble dry suitability. If in doubt, do NOT tumble dry.

Cancelling a drying programme

To cancel a drying programme:

1. Press the **Start/Pause** button.
2. Switch off the power.

The drying programme is now cancelled.

To choose a different programme, turn on the power and use as normal.



If you need to pause the unit or open the door for any reason during a drying cycle, take extra care! The interior drum temperature is high.

Switching off and removing laundry



Always allow the unit to complete the drying cycle before switching off and removing laundry.

1. Press the **On/Off** button to switch off the dryer. Unplug the dryer.
2. Open the dryer door and remove your laundry.

GB

How to set the child lock

The Child Lock prevents children from accidentally changing a dry programme.

1. Switch on the dryer.
2. To activate the Child Lock function, press the **Anti-Crease** button for about 3 seconds. The Child Lock indicator  will light to indicate that the child lock is active.
3. To cancel the Child Lock function, press the **Anti-Crease** button for about 3 seconds. The Child Lock indicator  will turn off.



Your machine will deactivate the function buttons except the **On/Off** button when the child lock is activated.

Maintenance - Cleaning the Dryer



Always unplug the dryer before cleaning.

Cleaning the drum

Any rust left inside the drum by metal articles must be removed immediately with chlorine-free detergent. Never use steel wool.



Do not put laundry in the dryer during drum cleaning.

Cleaning the exterior of your dryer

GB

- Clean the outside of your dryer with a soft cloth and mild detergent such as kitchen detergent.
- Do not splash water over the dryer.
- Do not use cream cleansers, thinners or products containing alcohol or kerosene.

Cleaning the door seal and window

- Wipe the window and seal after each use to remove lint and stains. If lint builds up, it can affect drying performance.
- Remove any coins, buttons and other objects from the door seal after each drying cycle.

Cleaning the lint filter

If the Filter indicator  lights up, it is time to clean the lint filter.

1. Open the door.
2. Pull the lint filter straight up and take out.
3. Open the filter carefully.
4. Clean using a cloth to wipe away lint and dust. You can also wash the lint filter, but you must thoroughly dry it afterwards.
5. Fold the filter and install it back.

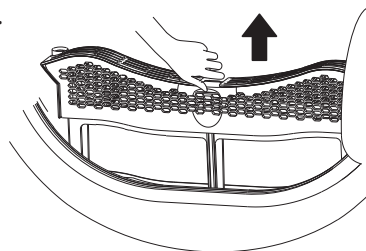

The lint filter must be cleaned after each use. The dryer will not operate properly if the filter is dirty or missing.

Changing the Internal Light

The internal light is an LED light. It cannot be changed by the user; please contact your service agent. Light source in this product is replaceable only by qualified engineers.

Cleaning the lower filter

1. Open the service panel.
2. Detach the clips holding the cover and remove the cover.
3. Take out the lower filter and clean it thoroughly. Replace it back.
4. Put back the cover and fasten the clips.
5. Close the service panel.

Cleaning the heat exchanger

1. Open the service panel.
2. Detach the clips holding the cover and remove the cover.
3. Remove the lower filter.
4. Vacuum clean the heat exchanger, preferably with a dusting brush. Do not apply force while cleaning so as not to damage the heat exchanger fins.
5. Put back the lower filter.
6. Put back the cover and fasten the clips.
7. Close the service panel.

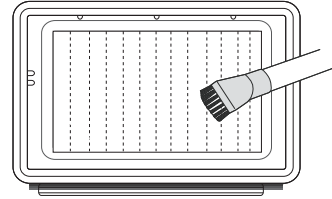

GB



The heat exchanger must be cleaned once every month. The dryer will not operate properly if the heat exchanger is dirty or damaged.

Cleaning the water tank

When the FUL indicator lights up, it indicates the water tank is full and needs to be emptied.

1. Hold and pull out the water tank with both hands.
2. Tilt the water tank and pour out the water into a basin.
3. Replace the water tank.

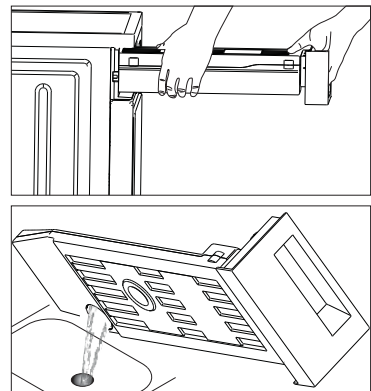

You can also empty the water tank after each use. The dryer will not operate properly if the water tank is full or missing.

Hints and Tips

Issues	Solutions
Dryer will not start.	<ul style="list-style-type: none"> • Check the plug and make sure it is fully and firmly inserted into the mains socket. • Remove some laundry. • Press the On/Off button to turn on the dryer, then press Start/ Pause to start the drying programme. • Install the filter properly in the unit. • Contact a qualified service agent for repairs.
Exterior is hot / burning smell.	Make sure the lint filters are cleaned.
Clothes are too dry.	<ul style="list-style-type: none"> • Remove clothes promptly after the drying cycle is finished. • Check the apparel's cleaning label to make sure you have selected the correct drying programme.
Clothes are still wet / not dry enough.	<ul style="list-style-type: none"> • Remove some of the laundry. • Sort clothes before tumble drying.
Clothes have shrunk.	<ul style="list-style-type: none"> • Check the apparel's cleaning label to make sure you have selected the correct drying programme. • Remove the clothes while they are still damp, then line dry.
Drying results still unsatisfactory.	<ul style="list-style-type: none"> • Check the apparel's cleaning label to make sure you have selected the correct drying programme. • Clean the lint filters. • Empty the water tank. • Remove some laundry. • Uncover ventilation slots. • Clean the drum interior. • Clean the heat exchanger.
Door will not close.	Clear / remove obstructing item.
Drying cycle ends shortly after programme starts.	Add more laundry, or select a higher drying level.
Drying cycle is unusually long.	<ul style="list-style-type: none"> • Clean the lint filters. Clean the heat exchanger. • Select a more suitable drying programme, or remove some laundry. • Spin laundry in washing machine thoroughly before using dryer.
Piles on clothes after drying.	<ul style="list-style-type: none"> • Turn the clothes inside out. • Use a fabric softener during washing.
Unusual knocking noises from inside dryer.	This is normal and NOT a fault.

Error codes

Display LED	Reason	Solutions
FUL	Water tank is full	Empty water tank.
	Water pump or water level sensor failure	Please call up the local service line.
E33	Temperature sensor error	
E32	Humidity sensor error	
E82	Communication error	
Others	Please call up the local service line.	

GB

Specifications

Rated voltage and frequency	220 - 240V ~ 50 Hz
Rated power input	800 W
Refrigerant / mass	R290 / 120g
Maximum mass of dry cloth	8 kg
Weight of the product	Approx. 41 kg
Dimension	Approx. 845mm (H) x 595mm (W) x 580mm (D)

Features and specifications are subject to change without prior notice.

Model information in the product database:

<https://eprel.ec.europa.eu/qr/1736242>

For the latest version of the Safety and Instruction Manual, please visit the official website below (other websites may not contain the full and most updated version):

<https://www.currys.co.uk/services/repairs-maintenance/product-service-manuals.html>

Takk for at du kjøpte denne nye varmepumpetørketrommelen.

Vi anbefaler at du tar deg tid til å lese gjennom hele bruksanvisningen for å bli fortrolig med alle funksjonene.

Les alle sikkerhetsanvisningene nøye før bruk og behold denne installasjons-/brukerveiledningen for framtidig referanse.

Pakke opp

Fjern all emballasje fra enheten. Ta vare på emballasjen. Ta hensyn til lokale forskrifter om avfallshåndtering hvis du må kaste emballasjen.

Følgende elementer er inkludert:

NO

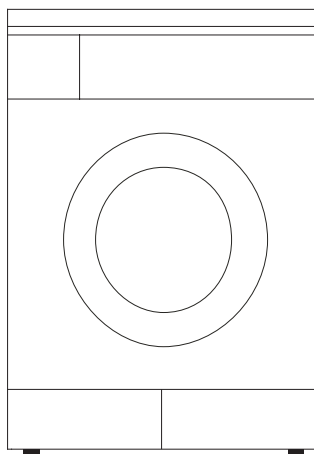

Hovedenheten

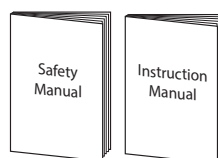

Sikkerhetsadvarsler & Instruksjonsmanual



Maksimal mengde tørt tøy i kilogram som kan legges i apparatet er 8 kg.



Reservodeler til apparatet ditt er tilgjengelig i minimum 10 år. Ta kontakt med kundeservicesenteret. Se siste side i heftet med sikkerhetsadvarsler.

Installere tørketrommelen

Les og følg instruksjonene nøye.

- I tillegg til instruksjonene som er nevnt her kan spesielle regler fra kraftleverandør gjelde. Hvis du er i tvil, må du be en kvalifisert tekniker koble til apparatet.
- Tørketrommelen er tung – vær forsiktig når du løfter den. Ikke løft med utstikkende deler (f.eks. døren på tørketrommelen).
- Legg slanger og kabler på en slik måte at det ikke er fare for at noen snubler i dem.



Det trengs ekstra plass (ca. 150 mm) på baksiden av tørketrommelen. Dette er fordi det skal være nok plass for avløpsslangen, hvis det er en.

Velge riktig plassering for tørketrommelen

- Sørg for at det er nok plass til tørketrommelen.
- Installer tørketrommelen på en flat, stabil overflate for å unngå overdreven vibrasjon og støy.

x Hellende overflate

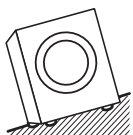

x Ustabil

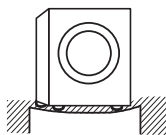

x Humpete overflate

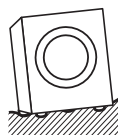

- Ikke installer tørketrommelen i direkte sollys. Hvis apparatet installeres i et kaldt rom uten oppvarming, må omgivelsestemperaturen være 5 °C eller høyere. Hvis den står på en plass der det er kaldere enn dette, vil ytelsen til apparatet bli betydelig påvirket. I noen tilfeller vil den ikke fungere før temperaturen stiger over 5 °C.
- Start ved å vippe tørketrommelen bakover.
- Én person bør stå bak den, og holde fast bak på topppanelet. Den andre personen bør ta tak i føttene nær fronten.
- Ikke rør døråpningsknappen (dørhåndtaket) mens du holder.
- Sjekk at du har alle nødvendige tilbehør for installasjon.
- Vi anbefaler at du overlater installering av tørketrommelen til en kvalifisert tekniker.



Det kreves to eller flere personer for å flytte tørketrommelen.

Flytte og installere

Flytte tørketrommelen fra én plass til en annen

Før du flytter tørketrommelen:

- Koble fra strømledningen.



Det kreves to eller flere personer for å bære tørketrommelen og for eventuelt installasjonsarbeid.

Sette tørketrommelen i vater

Det er nivelleringsføtter på undersiden. Disse må justeres for å sørge for at tørketrommelen står plant.

1. Juster alle nivelleringsføtter.
2. Bruk et vater for å sjekke at tørketrommelen står plant.

Kontroller at føttene er festet til tørketrommelen – hvis de ikke er festet, vil tørketrommelen flytte seg rundt.

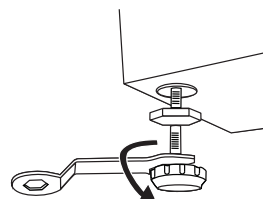

NO

Koble til strømforsyningen

For din sikkerhet:

- Ikke bruk en pluggadapter eller skjøteledning.
- Hvis strømledningen eller pluggen er skadet, må du ikke bruke dem og ringe en kvalifisert tekniker for hjelp.

Sjekkliste for installasjon

Du skal nå ha installert tørketrommelen.

Vi skal nå gå gjennom en sjekkliste for å sikre at installasjonen er gjort riktig.

Spørsmål		Kryssboks
Nivåføtter	Er de festet sikkert på tørketrommelen?	
	Står de flatt?	
Strømforsyning – Er husholdningens dedikerte strømuttak fullt klassifisert til 220–240 V vekselstrøm?		
Plassering - Er tørketrommelen installert på en flat, stabil overflate? Kjører den uten å riste / bevege seg for mye?		

Produktoversikt

Enheten

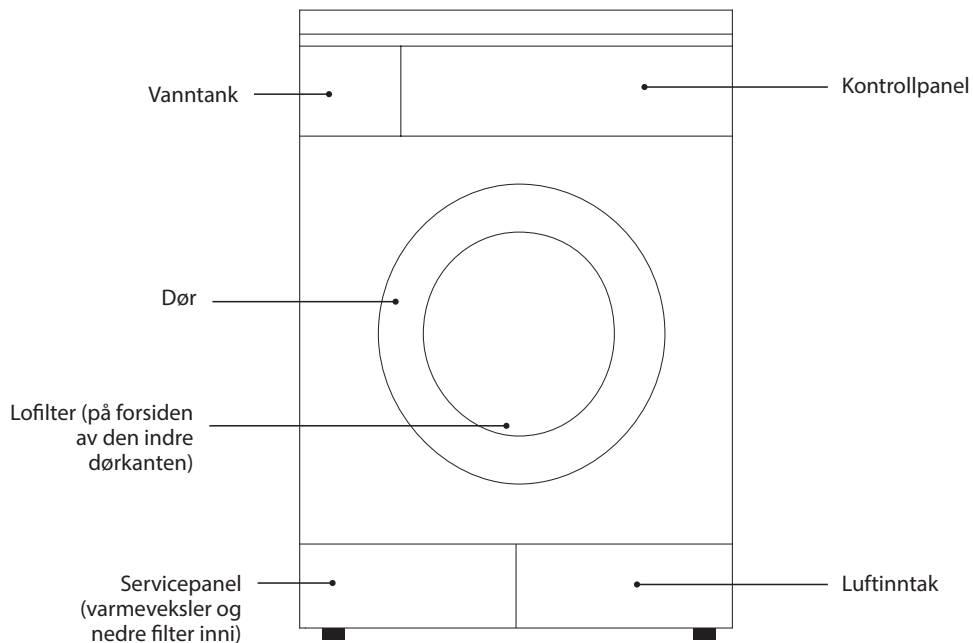

NO

Kontrollpanelet

Programhjul

Forskjellige tørkeprogrammer kan velges alt etter behov.

Slik definerer du et eget program:
Drei hjulet til ønsket program, juster funksjonsalternativer, og trykk og hold **Tid**-knappen til du hører et pip. Gjenta de samme trinnene hvis du vil endre programmet.

Skjerm

Viser tørkestatus og gjenværende tid.

Strømknapp

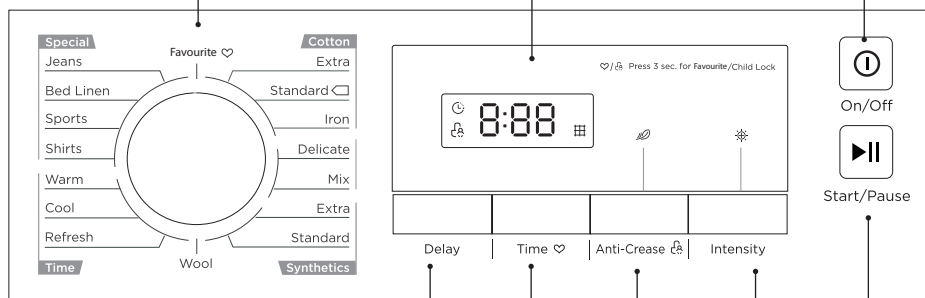

Utsettelsesknapp

TIME (Tid)-knapp

Antikrøll-knapp

Intensitetsknapp

Start/pause-knapp

-knapp	Beskrivelse
Strømknapp	Trykk for å slå maskinen av eller på.
Start/pause-knapp	Trykk for å starte tørkeprogrammet. Trykk under drift for å sette tørkingen på pause.
Intensitetsknapp	Trykk én gang for å forlenge tørketiden (ca. 10 minutter til) for det valgte programmet.
Antikrøll-knapp	Denne knappen brukes til å løsne klær etter tørking for å redusere krølling.
TIME (Tid)-knapp	Når et Tid-program (Varm, Kjølig, Forfrisk) er valgt, brukes denne knappen til å justere tørketiden.
Utsettelsesknapp	Denne knappen brukes til å utsette start av tørkeprogrammet. Trykk kontinuerlig for å velge når du vil starte tørkingen.

Forberedelse

Les følgende for å forstå hvordan du best kan gjøre tøyet klart for tørking.

Sortere tøy



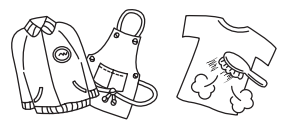
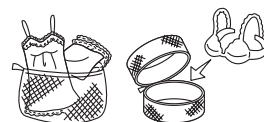

- Sorter tøyet etter stofftype, f.eks. polyester/bomull, dongeri, osv.
- Sorter tøyet etter farge.

Gjøre klart tøy

- Før du legger tøyet i tørketrommelen, må du kjøre en grundig sentrifugering i vaskemaskinen. Dette reduserer gjenværende fuktighet og hjelper med å tørke tøyet raskere. Det vil også bli mer energieffektivt.
- Sørg for at alle glidelåser og knapper er igjen og kroker, maljer, slips belter festet.
- Sjekk alltid vaskeetikettene på plaggene dine for å sikre at de er egnet for tørking i tørketrommel. Hvis plagget ikke har en vaskeetikett, anbefales det at det ikke tørkes i tørketrommel.



NO

Symbol	Beskrivelse
	Tørk i tørketrommel, normal
	Tørk i tørketrommel, lav varme
	Tørk i tørketrommel, middels varme
	Tørk i tørketrommel, høy varme
	Ikke tørk i tørketrommel

Velge program

Program		Last (kg)	Beskrivelse
Bomull	Ekstra	8,0	Til ekstra tørking av spesielt tykke eller flerlags bomullsklær.
	Standard ◻	8,0	Til standard tørking av bomullsklær.
	Stryking	8,0	Til tørking av bomullsklær som må strykes.
Finvask		1,0	Til tørking av ømfintlig tøy som egner seg til tørking.
Mikse		3,5	Til tørking av blandede typer stoff i én omgang.
Syntetiske stoffer	Ekstra	3,5	Til ekstra tørking av spesielt tykke eller flerlags syntetiske tøy.
	Standard	3,5	Til standard tørking av tynne syntetiske stoffer som ikke strykes.
Ull		1,0	Til tørking av ullartikler som kan vaskes i maskin.
Spesial	Dongeri	4,0	Til å tørke jeans eller fritidsklær som er spunnet ved høy hastighet i vaskemaskinen.
	Sengetøy	4,0	Til tørking av sengetøy, laken eller andre store ting.
	Treningsstøy	3,0	Til tørking av sportsklær, tynne stoffer, polyester osv. som ikke skal strykes.
	Skjorter	1,0	Til tørking av lettstelt tøy som er designet med antikrøll.
Time (Tid)	Varm	-	Til tørking av enkeltting som jakker eller puter. Minimum 10 minutter til maksimalt 120 minutter.
	Kjølig	-	For å luften gjenstander uten oppvarming. Minimum 10 minutter til maksimalt 30 minutter.
	Forfrisk	1,0	Brukes til å forfriske klær oppbevart over lang tid og fjerne lukt. Minimum 20 minutter til maksimalt 150 minutter.

NO

«Bomull standard◻» er standard tørkeprogram som informasjonen på etiketten og databladet gjelder. Det er egnet til å tørke en vanlig bomullsmengde og er det mest effektive programmet med tanke på energiforbruk for tørking av den typen bomullstøy.



Tørketiden kan variere avhengig av fuktighet, type plagg og/eller andre faktorer som er utenfor enhetens kontroll. Desto lavere temperaturen er i rommet, desto lengre tar det for tørketrommelen å tørke plaggene.

Stille inn tørkeprogram

Første gangs bruk

Før første bruk bør du tørke av tørketrommelen med en fuktig klut for å fjerne eventuelle rester fra produksjonen. Du kan eventuelt kjøre en kort tørkesyklus (ca. 1 time) med fuktige klær i trommelen.



Før bruk må du kontrollere at lofiltrene er rene og riktig plassert i tørketrommelen. Bruk aldri apparatet uten at lofiltrene er på plass. Hvis det ikke er noe filter, vil ikke tørketrommelen fungere. Det samme gjelder vanntanken.

Standard tørkesyklus

1. Trekk i dørhåndtaket og legg tøyet i trommelen. Sørg for at tøyet er løst og ikke sitter fast i døren.
2. Lukk døren godt. Det vil klikke.
3. Trykk **På/Av**-knappen for å slå på tørketrommelen.
4. Drei programvelgeren for å velge tørkeprogrammet som passer for tøyet.
5. Hvis du vil bruke lengre tørketid, trykker du **Intensitet**-knappen for å forlenge tørketiden med ca. 10 minutter. Intensitet er ikke tilgjengelig i programmene «Bomull stryketørr», «Finvask», «Ull» og «Tid».
6. Hvis du vil bruke lengre antikrølltid, trykker du **Antikrøll**-knappen, så forlenges antikrølltiden til 120 minutter (standard er 30 minutter). Antikrøll er ikke tilgjengelig i programmene «Kjølig», «Ull» og «Forfrisk». Tøyet kan fjernes under antikrøllfasen.
7. Når et Tid-program (Varm, Kjølig, Forfrisk) er valgt, brukes **Tid**-knappen for å justere tørketiden. **Tid**-knappen er kun tilgjengelig for Tid-programmet.
8. Hvis du vil utsette starten av tørkeprogrammet, trykker du **Utsettelsesknappen** gjentatte ganger for å velge hvor mange timer du vil vente før tørkesyklusen starter. Trykk **På/av**-knappen til Av for å avbryte utsettelsesfunksjonen.
9. Trykk **Start/pause**-knappen for å starte tørkeprogrammet.
10. Når tørkeprogrammet er ferdig, piper maskinen. Hvis du ikke vil at tørketrommelen skal fortsette til antikrøll, trykker du **På/Av**-knappen for å slå av tørketrommelen.



Sjekk alltid pleieetiketten til produsenten av tøyet før du legger det i tørketrommelen. Hvis du er i tvil, må du IKKE bruke tørketrommel.

Tips for optimal tørking

- Ikke tørk klærne for mye, da dette øker sjansen for krymping og krølling.
- Ikke tørk klær som inneholder gummi, skum eller lignende elastiske stoffer.
- Ikke tørk klærne hvis de har blitt rensset.
- Sjekk alltid vaskeetikettene på tøyet for å sjekke at de er egnet for tørking i tørketrommel. Hvis du er i tvil, må du IKKE bruke tørketrommel.

Slik avbryter du et tørkeprogram

Slik avbryter du et tørkeprogram:

1. Trykk på **Start/pause**-knappen.
2. Slå av strømmen.

Tørkeprogrammet blir nå avbrutt.

For å velge et annet program slår du på strømmen og bruker som normalt.



Hvis du skal sette enheten på pause eller åpne døren av en eller annen grunn mens en tørkesyklus pågår, må du være ekstra forsiktig! Trommelens indre temperatur er høy.

Slå av og ta ut tøy



La alltid enheten fullføre tørkesyklusen før du slår av og fjerner tøyet.

1. Trykk **På/Av**-knappen for å slå av tørketrommelen. Trekk ut tørketrommelen fra stikkkontakten.
2. Åpne tørketrommelen og fjern tøyet.

NO

Slik slår du på barnesikringen

Barnesikringen forhindrer at barn endrer et tørkeprogram ved uhell:

1. Slå på tørketrommelen.
2. Trykk **Antikrøll**-knappen i ca. 3 sekunder for å aktivere barnesikringen. Barnesikringslampen  tennes for å indikere at barnesikringen er aktiv.
3. Trykk **Antikrøll**-knappen i ca. 3 sekunder for å slå av barnesikringen. Barnesikringslampen  slukkes.



Maskinen deaktiverer alle funksjonstastene unntatt **På/Av**-knappen når barnesikringen er aktivert.

Vedlikehold- rengjøring av tørketrommelen



Koble alltid tørketrommelen fra stikkontakten før rengjøring.

Rengjøre trommelen

Eventuell rust som ligger igjen i trommelen fra metalldeleer må fjernes umiddelbart med et klorfritt rengjøringsmiddel. Bruk aldri stålull.



Ikke legg klær i tørketrommelen under trommelrengjøring.

Rengjøre utsiden av tørketrommelen

- Rengjør utsiden av tørketrommelen med en myk klut og mild såpe, for eksempel oppvasksåpe.
- Ikke sprut vann over tørketrommelen.
- Ikke bruk kremrengjøringsmidler, tynnere eller produkter som inneholder alkohol eller parafin.

NO

Rengjøre dørpakningen og vinduet

- Tørk av vinduet og pakningen etter hver bruk for å fjerne lo og flekker. Hvis lo samler seg, kan det påvirke tørkeytelsen.
- Fjern alle mynter, knapper og andre gjenstander fra dørpakningen etter hver tørkesyklus.

Rengjør lofilteret

Hvis filterindikatoren  lyser, er det på tide å rengjøre lofilteret.

1. Åpne døren.
2. Trekk lofilteret rett opp, og ta det ut.
3. Åpne filteret forsiktig.
4. Rengjør med en klut for å tørke bort lo og støv. Du kan også vaske lofilteret, men du må tørke det grundig etterpå.
5. Brett ut filteret og monter det igjen.

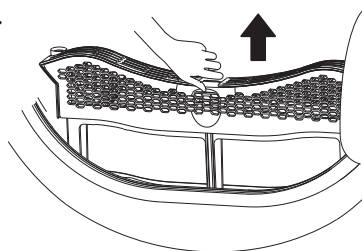

Lofilteret må rengjøres etter hver bruk. Tørketrommelen vil ikke fungere som den skal hvis filteret er skittent eller mangler.

Skifte ut den innvendige lampen

Den innvendige lampen er en LED-lampe. Den kan ikke byttes av brukeren. Ta kontakt med serviceverksted. Lyskilden i dette produktet kan kun byttes av kvalifisert fagperson.

Rengjøre det nedre filteret

1. Åpne servicepanelet.
2. Ta av klipsene som holder dekselet, og fjern dekselet.
3. Ta ut det nedre filteret og rengjør det grundig. Sett det tilbake.
4. Sett på dekselet igjen og fest klipsene.
5. Lukk servicepanelet.

Rengjøre varmeveksleren

1. Åpne servicepanelet.
2. Ta av klipsene som holder dekselet, og fjern dekselet.
3. Fjern det nedre filteret.
4. Støvsug varmeveksleren, helst med en børste. Ikke bruk kraft under rengjøring for ikke å skade finnene på varmeveksleren.
5. Sett tilbake det nedre filteret.
6. Sett på dekselet igjen og fest klipsene.
7. Lukk servicepanelet.

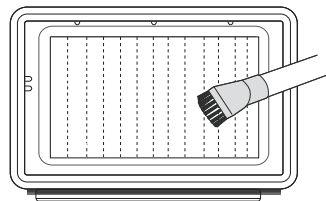

NO



Varmeveksleren må rengjøres en gang i måneden. Tørketrommelen vil ikke fungere som den skal hvis varmeveksleren er skitten eller skadet.

Rengjøre vanntanken

Når FUL-indikatoren lyser, indikerer det at vanntanken er full og at den må tømmes.

1. Hold og trekk ut vannbeholderen med begge hender.
2. Vipp vannbeholderen og hell ut vannet i en kum.
3. Sett på vannbeholderen igjen.

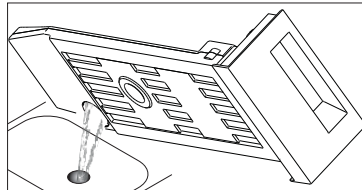
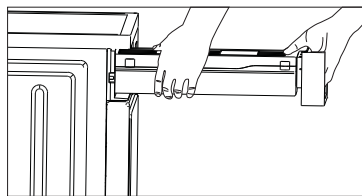

Tøm vannbeholderen etter hver bruk. Tørketrommelen vil ikke fungere som den skal hvis vannbeholderen er full eller mangler.

Råd og tips

Problemer	Løsninger
Tørketrommelen starter ikke.	<ul style="list-style-type: none">• Kontroller støpselet og sørg for at det er satt helt og godt inn i stikkontakten.• Ta ut noe av tøyet.• Trykk På/Av-knappen for å slå på tørketrommelen, og trykk Start/Pause for å starte tørkeprogrammet.• Installer filteret riktig i enheten.• Ta kontakt med en kvalifisert servicetekniker for reparasjon.
Utsiden er varm / brennende lukt.	Sørg for at lofiltrene er rengjort.
Klærne er for tørre.	<ul style="list-style-type: none">• Fjern klærne så snart tørkesyklusen er ferdig.• Sjekk rengjøringsetiketten på klærne for å sikre at du har valgt riktig tørkeprogram.
Klærne er fortsatt våte / ikke tørre nok.	<ul style="list-style-type: none">• Fjern litt av tøyet.• Sorter klær før de legges i tørketrommel.
Klær har krympet.	<ul style="list-style-type: none">• Sjekk rengjøringsetiketten på klærne for å sikre at du har valgt riktig tørkeprogram.• Fjern klærne mens de fortsatt er fuktige, og tørk dem på snor.
Tørkeresultatet er fortsatt utilfredsstillende.	<ul style="list-style-type: none">• Sjekk rengjøringsetiketten på klærne for å sikre at du har valgt riktig tørkeprogram.• Rengjør lofiltrene.• Tøm vanntanken.• Ta ut noe av tøyet.• Avdekk ventilasjonsåpninger.• Rengjør innsiden av trommelen.• Rengjør varmeveksleren.
Døren lukkes ikke.	Fjern hindringer.
Tørkesyklusen avsluttes snart etter at programmet starter.	Legg til mer tøy, eller velg et høyere tørkenivå.
Tørkesyklusen er uvanlig lang.	<ul style="list-style-type: none">• Rengjør lofiltrene. Rengjør varmeveksleren.• Velg et mer passende tørkeprogram, eller fjern litt tøy.• Sentrifuger tøyet godt i vaskemaskinen før du bruker tørketrommel.
Lo på tøy etter tørking.	<ul style="list-style-type: none">• Vreng klærne.• Bruk tøyemykner ved vask.
Uvanlige bankelyder fra inni tørketrommelen.	Dette er normalt og utgjør ikke en feil.

NO

Feilkoder

Skjerm LED	Årsak	Løsninger
FUL	Vanntanken er full	Tøm vanntanken.
	Feil på vannpumpe eller vannnivåsensor	Ring den lokale servicelinjen.
E33	Feil med temperatursensor	
E32	Feil med fuktighetssensor	
E82	Kommunikasjonsfeil	
Andre	Hvis forholdet vedvarer, ring en kvalifisert servicerepresentant for å få hjelp.	

NO

Spesifikasjoner

Merkespenning og frekvens	220 - 240V ~ 50 Hz
Nominell effektinngang	800 W
Kjølemiddel / masse	R290 / 120g
Maksimal mengde tørre klær	8 kg
Vekt på produktet	Ca. 41 kg
Mål	Ca. 845mm (H) x 595mm (W) x 580mm (D)

Funksjoner og spesifikasjoner kan endres uten varsel.

Modellinformasjon i produkt databasen:

<https://eprel.ec.europa.eu/qr/1736242>

Du finner nyeste versjonen av sikkerhets- og instruksjonshåndboken ved å besøke det offisielle nettstedet nedenfor (andre nettsteder inneholder kanskje ikke den fullstendige og mest oppdaterte versjonen):

<https://www.currys.co.uk/services/repairs-maintenance/product-service-manuals.html>

Tack för att du köp din nya värmepumpstumlare.

Vi rekommenderar att du tar dig tid att läsa igenom denna bruksanvisning för att fullt ut förstå alla driftsfunktioner som erbjuds.

Läs noga igenom alla säkerhetsinstruktioner före användning och behåll sedan den här bruksanvisningen för framtida bruk.

Packa upp

Ta bort allt förpackningsmaterial från produkten. Behåll förpackningsmaterialet. Om förpackningen kastas ska du följa gällande lokala föreskrifter.

Följande delar medföljer:

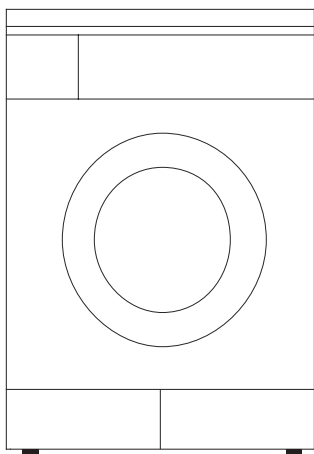

Huvudenhet

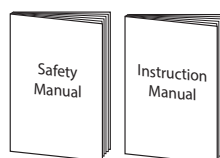

Säkerhetsvarningar &
Instruktionsbok



Den maximala mängden torr tvätt som får användas i maskinen är 8 kg.



Reservdelar till maskinen är tillgängliga i minst 10 år. Kontakta kundtjänstcenter, se sista sidan i häftet Säkerhetsvarningar.

Installera torktumlaren

Läs igenom och följ alla instruktioner noga.

- Förutom instruktionerna som tas upp här kan särskilda bestämmelser gälla från företagen som levererar ström. Om du är osäker, låt en kvalificerad tekniker ansluta torktumlaren.
- Torktumlaren är tung – var försiktig vid lyft. Lyft inte i utskjutande komponenter (t.ex. torktumlarens lucka).
- Lägg slangar och kablar på ett sådant sätt att det inte finns risk att någon går på dem.



Det krävs extra utrymme (150 mm) bakom maskinen. Detta för att lämna tillräckligt med utrymme för ventilationsslangen (i förekommande fall).

Välja rätt placering för torktumlaren

- Se till att det finns tillräckligt med utrymme för torktumlaren.
- Installera torktumlaren på en plan och stabil yta för att undvika överdrivna vibrationer och ljud.

x Sluttande yta

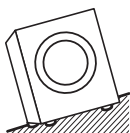

x Ostadig



x Ojämn yta

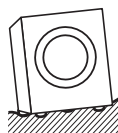

- Installera inte torktumlaren i direkt solljus. Om maskinen installeras i ett rum utan uppvärmning, måste den optimala förvaringstemperaturen vara minst 5 °C. Om den placeras under denna temperatur påverkas maskinens prestanda betydligt och kanske inte fungerar förrän temperaturen går över 5 °C.
- Börja med att luta torktumlaren bakåt.
- En person bör stå bakom den och hålla i bakre övre kanten. Den andra personen bör ta tag i undersidans fötter i framkant.
- Vidrör inte lucköppningsknappen (luckans handtag) när du håller.
- Kontrollera att du har alla tillbehör som krävs för installationen.
- Installationen av maskinen bör överlåtas till en kvalificerad tekniker.



Två eller fler personer krävs för att flytta torktumlaren.

Flytt och installation

Flytta torktumlaren från en plats till en annan

Innan du flyttar torktumlaren:

- Koppla ifrån strömförsörjningen.



Två eller fler personer krävs för att bära torktumlaren och för eventuellt installationsarbete.

Nivåinställa torktumlaren

Det finns nivelleringsfötter på undersidan. De måste ställas in för att torktumlaren skall stå plant.

1. Justera nivelleringsfötterna.
2. Använd ett vattenpass för att kontrollera att maskinen står jämnt.

Kontrollera att fötterna är fastskruvade i maskinen.

Om de är lösa kommer maskinen att flytta runt.

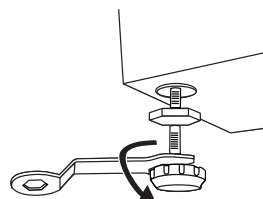

Ansluta till ett nätuttag

För din säkerhet:

- Använd inte en kontakt med flera uttag eller en förlängningskabel.
- Om elkabeln eller kontakten är skadad, sluta att använda dessa och ring efter en kvalificerad tekniker för hjälp.

Kontrollista för installation

Nu bör torktumlaren vara installerad.

Gå igenom kontrollistan för att garantera att installationen har gjorts korrekt!

Fråga		Kryssruta
Nivelleringsfötter	Sitter de ordentligt fastskruvade på torktumlaren?	
	Står de jämnt?	
Strömförsörjning –Har det avsedda eluttaget en nominell effekt som är 220 V- 240 V växelström?		
Plats – Står din torktumlaren på en plan och stabil plats? Kör den utan att vibrera/flytta sig mycket?		

Produktöversikt

Enheten

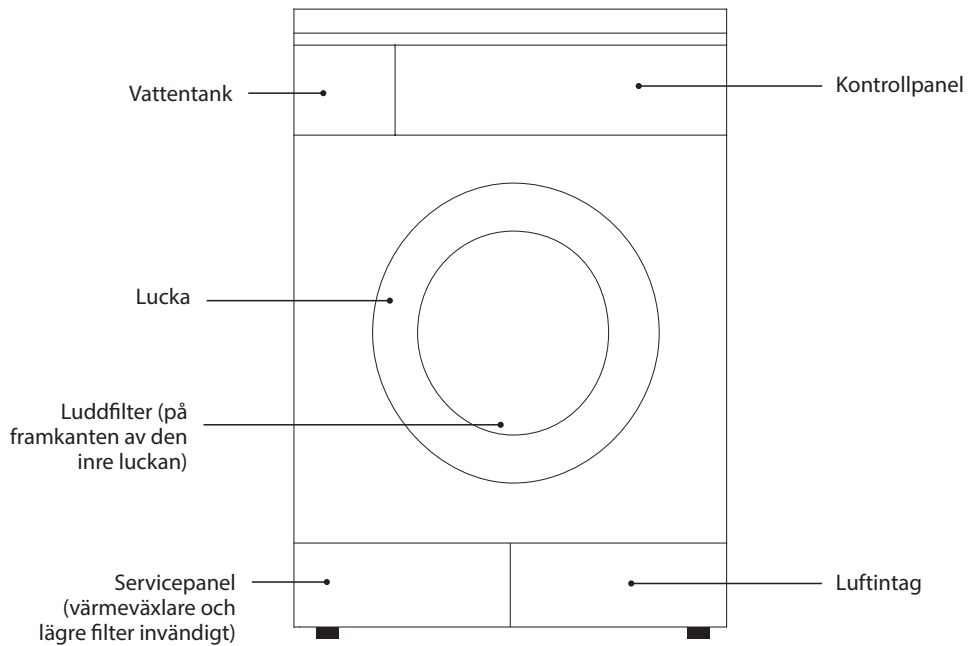

SE

Kontrollpanelen

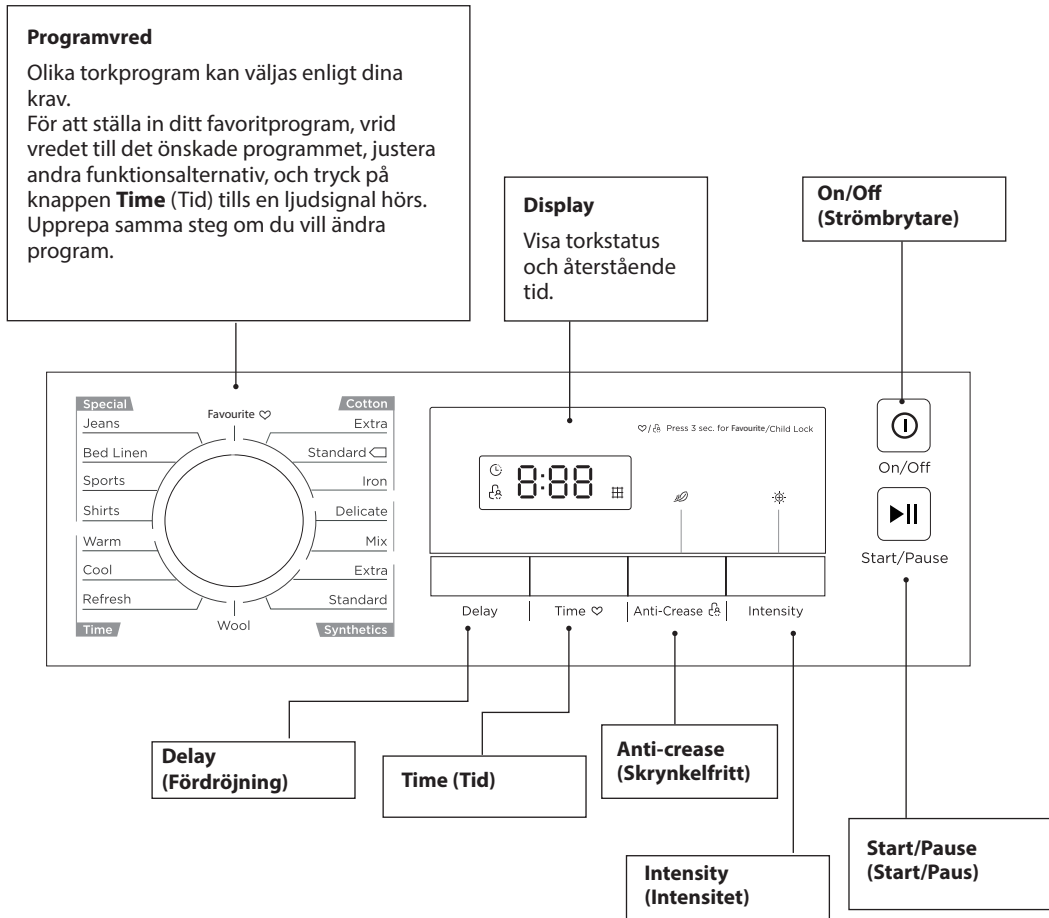

SE

Knapp	Beskrivning
On/Off (Strömbrytare)	Tryck för att sätta på eller stänga av maskinen.
Start/Pause (Start/Paus)	Tryck för att starta torkprogrammet. Tryck under programmets gång för att pausa torkprogrammet.
Intensity (Intensitet)	Tryck en gång för att förlänga torktiden (ungefär 10 minuter extra) av det valda programmet.
Anti-crease (Skrynkelfritt)	Används för att lösa upp kläderna efter torkningen för att de ska bli mindre skrynklig.
Time (Tid)	När man använder detta program [Warm (Varm), Cool (Svalna), Refresh (Fräscha upp)] används knappen för att justera torktiden.
Delay (Fördröjning)	Denna knapp används för att fördröja starten av tvätten. Tryck kontinuerligt för att välja vilken tid du vill att tvätten ska fördröja starten.

Förberedelser

Läs igenom följande för att förstå hur tvätten bäst förbereds för torkning.

Organisera tvätten



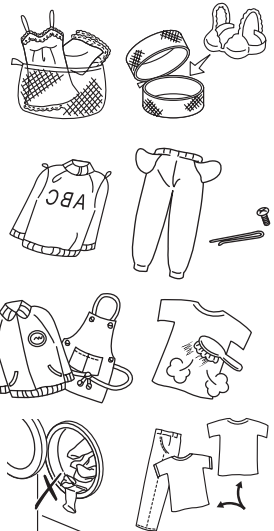

- Sortera tvätten efter typen av material, t. ex. polyester/bomull, denim osv.
- Sortera tvätten efter färg.

Förbereda tvätten

- Innan tvätten läggs i torktumla ska den centrifugeras noga i tvättmaskinen. Då reduceras den kvarvarande vätskan och bidrar till att tvätten torkar snabbare. Det är också mer energibesparande.
- Knäpp alla dragkedjor, knäpp upp alla knappar, fäst hyskor och öglor, knäpp/bind ihop skärp och band.
- Kontrollera alltid tvättråden i plaggen för att vara säkra på att de tål torktumling. Saknas tvättråd rekommenderar vi att du inte torktumlar plaggen.



SE

Symbol	Beskrivning
	Torktumla, normal
	Torktumla, låg värme
	Torktumla, medelhög värme
	Torktumla, hög värme
	Torktumla ej

Välja program

Program		Last (kg)	Beskrivning
Cotton (Bomull)	Extra	8,0	För att extratorka bomullsplagg som är speciellt tjocka eller i flera lager.
	Standard ◻	8,0	För att standardtorka bomullsplagg.
	Iron (Strykning)	8,0	För att torka bomullsplagg som kräver strykning.
Fintvätt		1,0	För att torka fintvätt som lämpar sig för att torka.
Mix		3,5	För att torka blandade typer av textilier i en last.
Synthetics (Syntet)	Extra	3,5	För att extratorka syntetmaterial som är speciellt tjocka eller i flera lager.
	Standard	3,5	För att standardtorka tunna syntetmaterial som inte ska strykas.
Wool (Ull)		1,0	För att torka maskintvättbara ullmaterial.
Special	Jeans	4,0	För att torka jeans eller fritidskläder som är centrifugerats på hög hastighet i tvättmaskinen.
	Bed Linen (Sänglinne)	4,0	För att torka sänglinne, lakan eller annan stor tvätt.
	Sport	3,0	För att torka idrottskläder, tunna material, polyester som inte stryks.
	Shirts (Skjortor)	1,0	För att torka lättskött tvätt med skrynkelfribehandling.
Time (Tid)	Warm (Varm)	-	För att torka enskilda artiklar som jackor eller kuddar. Minst 10 minuter till högst 120 minuter.
	Cool (Svalna)	-	För att lufta tvätt utan värmet. Minst 10 minuter till högst 30 minuter.
	Refresh (Fräscha upp)	1,0	För att fräscha upp plagg som förvarats länge och avlägsna dålig lukt. Minst 20 minuter till högst 150 minuter.

SE

"Cotton Standard ◻" (Bomull standard) är det normala torkprogrammet som tvättetiketten och märkningen hänvisar till, och lämpar sig för att torka normal bomullstvätt och är det effektivaste programmet när det gäller energiförbrukning för att torka den typen av bomullstvätt.



Torkningens längd kan variera beroende på fukttinnehåll, plaggets tyg och/eller andra faktorer som inte ligger inom maskinens kontroll. Ju lägre temperatur i rummet, desto längre tid tar det för torktumblaren att torka plagg.

Inställning av torkprogram

Första användningen

Före första användningen, torka av torktrumman med en fuktig trasa för att få bort eventuella rester som kan ha kommit under tillverkningen. Eller kör ett kort torkprogram (ca 1 timme) med fuktiga kläder i trumman.



Före användning, kontrollera att luddfiltren är rena och sitter rätt i torktumlaren. Använd aldrig maskinen utan luddfiltren. Torktumlaren fungerar inte om det inte finns något filter. Samma gäller vattenbehållaren.

Normalt torkprogram

1. Dra i luckhandtaget och placera tvätten i trumman. Kontrollera att tvätten är lös och inte sitter fast i luckan.
2. Stäng luckan. Den klickar på plats.
3. Tryck på knappen **On/Off** (Strömbrytare) för att starta torktumlaren.
4. Vrid programvredet för att välja ett torkprogram som passar din tvätt.
5. Om du vill ha längre torktid, tryck på knappen **Intensity** (Intensitet), torktiden förlängs då med ungefär 10 minuter extra. Intensity (Intensitet) finns inte i programmen "Cotton Iron" (Bomull stryk), "Delicate" (Fintvätt), "Wool" (Ull) och "Time" (Tid).
6. Om du vill ha längre torktid, tryck på knappen **Anti-Crease (Skrynkelfritt)**, skrynkelfritiden förlängs då med ungefär 120 minuter (standard är 30 minuter extra). Anti-crease (Skrynkelfritt) finns inte i programmen "Cool" (Svalna), "Wool" (Ull) och "Refresh" (Fräscha upp). Tvätten kan tas ut under skrynkelfriprogrammet.
7. När man använder programmet Time (Tid) i [Warm (Varm), Cool (Svalna), Refresh (Fräscha upp)], tryck på knappen **Time (Tid)** för att justera torktiden. Knappen **Time (Tid)** finns bara i programmet Time (Tid).
8. Om du vill fördröja starten av torkprogrammet, tryck på knappen **Delay (Fördröj)** flera gånger för att välja vilken tid du vill att torkprogrammet ska starta. För att avbryta fördröjningsfunktionen, tryck på knappen **On/Off (Strömbrytare)** för att stänga av.
9. Tryck på knappen **Start/Pause (Start/Paus)** för att starta torkprogrammet.
10. När torkprogrammet är klart hörs en ljudsignal från torktumlaren. Om du inte vill att torktumlaren ska fortsätta till skrynkelfritt, tryck på knappen **On/Off (Strömbrytare)** för att stänga av torktumlaren.



Kontrollera alltid klädtilverkarers skötselråd innan du lägger plagget i torktumlaren. Är du tveksam, torktumla INTE.

Tips för optimal torkning

- Övertorka inte plaggen eftersom det ökar risken för krympning och skrynkling.
- Torka inte plagg som innehåller gummi, skum och liknande elastiska fibrer.
- Torka inte plagg som har kemtvättats.
- Kontrollera alltid plaggens tvättråd om de lämpar sig för torktumling. Är du tveksam, torktumla INTE.

Avbryta ett torkprogram

För att avbryta programmet:

1. Tryck på knappen **Start / Paus**.
2. Stäng av strömmen.

Nu har torkprogrammet avbrutits.

För att välja ett annat program, slå på strömmen och använd som normalt.



Var extra försiktig om du måste pausa maskinen eller öppna luckan under ett pågående program! Temperaturen i trumman är hög.

Stänga av och ta ut tvätten



Låt alltid torktummlaren avsluta torkprogrammet innan maskinen stängs av och tvätten tas ut.

1. Tryck på knappen **On/Off (Strömbrytare)** för att stänga av torktummlaren. Dra ut torktummlarens kontakt.
2. Öppna luckan och ta ut tvätten.

SE

Ställa in barnlåset

Barnlåset hindrar barn från att oavsiktligt ändra ett torkprogram.

1. Starta torktummlaren.
2. För att aktivera barnlåsfunktionen, tryck på knappen **Anti-Crease (Skrynkelfritt)** i ungefär 3 sekunder. Barnlåsendikatorn  tänds för att indikera att barnlåset är aktiverat.
3. För att avbryta barnlåsfunktionen, tryck på knappen **Anti-Crease (Skrynkelfritt)** i ungefär 3 sekunder. Barnlåsendikatorn  släcks.



Maskinen kommer att inaktivera funktionsknapparna utom knappen **On/Off (Strömbrytare)** när barnlåset är aktiverat.

Underhåll - Rengöra torktumlaren



Dra alltid ur torktumlarens kontakt före rengöring.

Rengöra trumman

Eventuell rost som finns kvar i trumman efter metallföremål måste genast tas bort med klorinfritt rengöringsmedel. Använd aldrig stålull.



Lägg inte tvätt i torktumlaren när trumman rengörs.

Rengöra torktumlarens utsida

- Rengör utsidan på torktumlaren med en mjuk trasa och ett mildt rengöringsmedel såsom diskmedel.
- Stänk inte vatten över torktumlaren.
- Använd inte krämrengöringsmedel, thinner eller produkter som innehåller alkohol eller fotogen.

SE

Rengöra luckpackningen och fönstret

- Torka av fönstret och packningen efter varje användning för att ta bort ludd och fläckar. Om de samlas ludd kan det påverka torkprestandan.
- Ta bort mynt, knappar och andra föremål från luckans packning efter varje torkprogram.

Rengöra luddfiltret

Om filterindikatorn  tänds är det dags att rengöra luddfiltret.

1. Öppna luckan.
2. Dra luddfiltret rakt upp och ta ut.
3. Öppna filtret försiktigt.
4. Rengör med en trasa för att torka bort ludd och damm. Du kan även tvätta luddfiltret, men måste torka det noga efteråt.
5. Vik ihop filtret och sätt tillbaka.

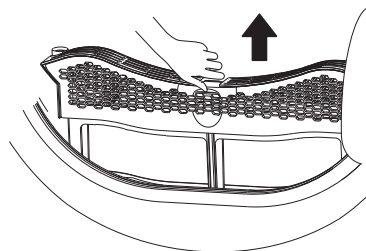

Luddfiltret måste rengöras efter varje användning. Torktumlaren fungerar inte som den ska om filtret är smutsigt eller saknas.

Byta den interna lampan

Den interna lampan är en LED-lampa. Den kan inte bytas av användaren. Kontakta ditt serviceombud. Ljuskällan i denna produkt får enbart bytas av kvalificerade tekniker.

Rengöra nedre filtret

1. Öppna servicepanelen.
2. Lossa klämmorna som håller skyddet och ta bort det.
3. Ta ut det nedre filtret och rengör det noga. Sätt tillbaka det.
4. Sätt tillbaka locket och fäst klämmorna.
5. Stäng servicepanelen.

Rengöra värmeväxlaren

1. Öppna servicepanelen.
2. Lossa klämmorna som håller skyddet och ta bort det.
3. Ta bort det nedre filtret.
4. Dammsug värmeväxlaren, helst med en dammborste. Tryck inte när värmeväxlaren rengörs, för att inte lamellerna ska skadas.
5. Sätt tillbaka det nedre filtret.
6. Sätt tillbaka locket och fäst klämmorna.
7. Stäng servicepanelen.

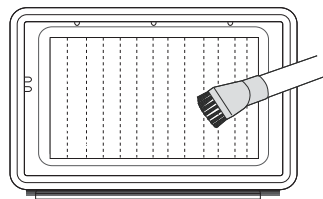

Värmeväxlaren måste rengöras en gång i månaden. Torktumblaren fungerar inte som den ska om värmeväxlaren är smutsig eller skadad.

SE

Rengöring av vattentanken

När indikatorn FUL (Full) tänds, betyder det att vattenbehållaren är full och måste tömmas.

1. Ta tag med båda händerna i vattenbehållaren och dra ut den.
2. Luta vattenbehållaren och häll ut vattnet i en vask.
3. Sätt tillbaka vattenbehållaren.

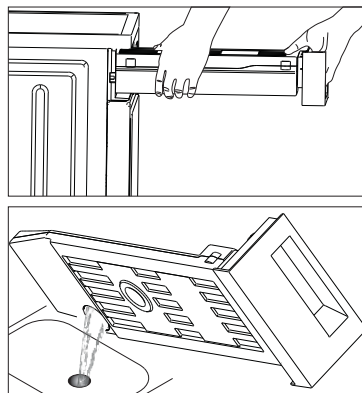

Vattenbehållaren kan även tömmas efter varje användning. Torktumblaren fungerar inte som den ska om vattenbehållaren är smutsig eller saknas.

Tips och råd

Problem	Lösningar
Torktummlaren startar inte.	<ul style="list-style-type: none">• Kontrollera att kontakten sitter ordentligt i eluttaget.• Ta ut lite av tvätten.• Tryck på knappen On/Off (Strömbrytare) för att starta torktummlaren, tryck därefter på Start/Pause (Start/Paus) för att starta torkprogrammet.• Sätt i filtret ordentligt i maskinen.• Kontakta ett kvalificerat serviceombud för reparationer.
Utsidan är varm/luktar bränt.	Kontrollera att luddfiltren är rena.
Tvätten är för torr.	<ul style="list-style-type: none">• Ta ut tvätten direkt när torkprogrammet är slut.• Kontrollera tvättens tvättråd för att försäkra dig om att du har valt rätt torkprogram.
Tvätten är fortfarande våt/ inte tillräckligt torr.	<ul style="list-style-type: none">• Ta ut lite av tvätten.• Sortera tvätten innan den torktumlas.
Tvätten har krympt.	<ul style="list-style-type: none">• Kontrollera tvättens tvättråd för att försäkra dig om att du har valt rätt torkprogram.• Ta ut tvätten medan den fortfarande är fuktig, och låt den hänga på tork.
Torkresultaten är ändå otillfredställande.	<ul style="list-style-type: none">• Kontrollera tvättens tvättråd för att försäkra dig om att du har valt rätt torkprogram.• Rengör luddfiltren.• Töm vattentanken.• Ta ut lite av tvätten.• Ta bort täckning över ventilationsöppningar.• Rengör trummans insida.• Rengör värmväxlaren.
Luckan går inte att stänga.	Ta bort objekt som sitter i vägen.
Torkprogrammet slutar strax efter att det startat.	Lägg i mer tvätt eller välj en högre torknivå.
Torkprogrammet är ovanligt långt.	<ul style="list-style-type: none">• Rengör luddfiltren. Rengör värmväxlaren.• Välj ett mer passande torkprogram eller ta ut lite tvätt.• Centrifugera tvätten noga i tvättmaskinen innan du använder torktummlaren.
Noppor på tvätt efter torktumling.	<ul style="list-style-type: none">• Vänd plaggen ut och in.• Använd sköljmedel under tvätten.
Ovanliga knackande ljud från torktummlarens insida.	Detta är normalt och INGET fel.

Felkoder

Display LED	Orsak	Lösningar
FUL	Full vattenbehållare	Töm vattenbehållaren.
	Fel på vattenpump- eller vattennivåsensorn	Kontakta lokalt serviceombud.
E33	Fel på temperatursensor	
E32	Fel på fuktighetssensor	
E82	Kommunikationsfel	
Övrigt	Om problemen kvarstår, kontakta en kvalificerad servicetekniker.	

SE

Specifikationer

Märkspänning och frekvens	220 - 240V ~ 50 Hz
Nominell ineffekt	800 W
Kylmedel/massa	R290 / 120g
Maximal torr tvättmängd	8 kg
Weight of the product	Ungefär 41 kg
Mått	Ungefär 845mm (H) x 595mm (W) x 580mm (D)

Egenskaper och specifikationer kan ändras utan föregående meddelande.

Modellinformation i produkt databasen:

<https://eprel.ec.europa.eu/qr/1736242>

För den senaste versionen av Säkerhets- och instruktionsbok, besök den officiella webbplatsen nedan (andra webbplatser kanske inte innehåller den fullständiga och senast uppdaterade versionen):

<https://www.currys.co.uk/services/repairs-maintenance/product-service-manuals.html>

Kiitos, kun valitsit uuden Lämpöpumppukuivausrummun.

Suosittellemme, että vietät hetken tämän käyttöoppaan parissa, jotta ymmärtäisit täysin kaikki laitteen tarjoamat toiminnalliset ominaisuudet.

Lue huolellisesti kaikki turvaohjeet ennen käyttöä ja säilytä tämä käyttöopas tulevaa käyttöä varten.

Pakkauksesta purkaminen

Poista kaikki pakkausmateriaali laitteesta. Säilytä pakkaus. Jos hävität pakkauksen, tee se paikallisten säädösten mukaisesti.

Seuraavat nimikkeet kuuluvat toimitukseen:

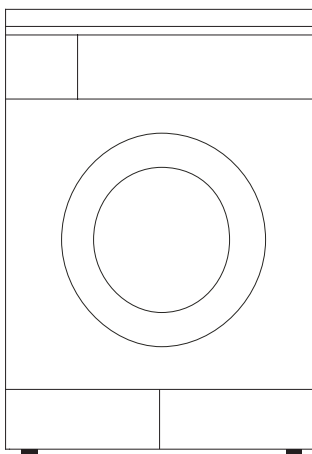

Laite

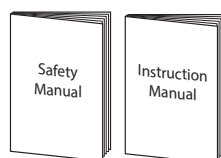

Turvallisuusvaroitukset & Käyttöopas



Laitteessa käytettävän kuivattavan tekstiilimateriaalin enimmäispaino on 8 kg.



Laitteesi varaosia on saatavana vähintään 10 vuotta. Ota yhteyttä asiakaspalvelukeskukseen. Yhteystiedot löytyvät Turvallisuusvaroituksia-lehtisen viimeiseltä sivulta.

Kuivausrummun asentaminen

Lue ohjeet ja noudata niitä huolellisesti.

- Tässä esitettyjen ohjeiden lisäksi on noudatettava erityisiä sähköyhtiöiden määräyksiä. Jollet ole varma, pyydä valtuutettua teknikkoo kytkemään kuivausrumpu.
- Kuivausrumpu on painava – nosta sitä varovasti. Älä nosta ulkonevista osista (esim. kuivausrummun luukusta).
- Asettele letkut ja johdot niin, ettei niihin voi kompastua.



Kuivausrummun taakse on jätettävä lisätilaa (noin 150 mm). Näin poistoletkulle jää riittävästi tilaa (jos sellainen on).

Sopivan paikan valitseminen kuivausrummulle

- Varmista, että kuivausrummulle on riittävästi tilaa.
- Asenna kuivausrumpu tasaiselle, vakaalle alustalle liiallisen tärinän ja melun ehkäisemiseksi.

x Kalteva pinta

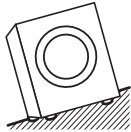

x Epävakaa

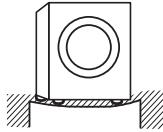

x Epätasainen pinta

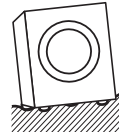

- Älä asenna kuivausrumpua suoraan auringonpaisteeseen. Jos tämä laite on asennettu lämmittämättömään kylmään tilaan, optimaalisen säilytyslämpötilan on oltava yli 5 °C. Jos laitetta pidetään tämän lämpötilan alapuolella, sen suorituskyky heikkenee merkittävästi ja joissakin tapauksissa laite ei toimi, ennen kuin lämpötila kohoaa yli 5 °C:n.
- Kallista kuivausrumpua aluksi taaksepäin.
- Yhden henkilön on seistävä koneen takana ja pideltävä kiinni yläpaneelin takaosasta. Toisen henkilön tulee tarttua pohjassa oleviin etujalkoihin.
- Älä kosketa luukunavauspainiketta (luukun kahva), kun pidät kiinni kuivausrummusta.
- Tarkista, että käytössä on kaikki pesukoneen asennuksessa tarvittavat välineet.
- On suositeltavaa jättää kuivausrummun asennus valtuutetun teknikon tehtäväksi.



Kuivausrummun siirtämiseen tarvitaan vähintään kaksi henkilöä.

Siirtäminen ja asentaminen

Kuivausrummun siirtäminen paikasta toiseen

Ennen kuin siirrät kuivausrummun:

- Irrota virtajohto.



Kuivausrummun kantamiseen ja asennustöihin tarvitaan vähintään kaksi henkilöä.

Kuivausrummun asettaminen vaakasuoraan

Koneen pohjassa on säädettävät jalat. Jalkoja säätämällä kuivausrumpu saadaan vaakasuoraan.

1. Säädä kaikki säätöjalat.
2. Varmista kuivausrummun vaakasuoruus vesivaa'alla.

Tarkista, että jalat on pultattu kiinni pesukoneeseen. Jos eivät, kone ei pysy paikoillaan.

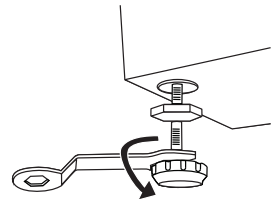

FI

Pistorasiaan liittäminen

Huomioi turvallisuus:

- Älä käytä pistotulppasovitinta tai jatkojohtoa.
- Jos virtajohto tai pistotulppa on vaurioitunut, älä käytä niitä. Ota yhteyttä valtuutettuun teknikkoon ja kysy neuvoja.

Asennuksen tarkastuslista

Kuivausrummun asennuksen pitäisi olla nyt valmis.

Käy läpi tarkastuslista varmistaaksesi, että asennus on tehty oikein!

Kysymykset		Valintaruutu
Säädettävät jalat	Onko ne pultattu lujasti kuivausrumpuun?	
	Seisovatko ne tasaisesti?	
Virransyöttö – Onko käytössä erillinen pistorasia, jonka enimmäisjännite on 220–240 V AC?		
Sijainti – Onko kuivausrumpu asennettu tasaiselle ja tukevalle alustalle? Käykö se ilman vaappumista / liiallista tärinää?		

Tuotteen yleiskatsaus

Laite

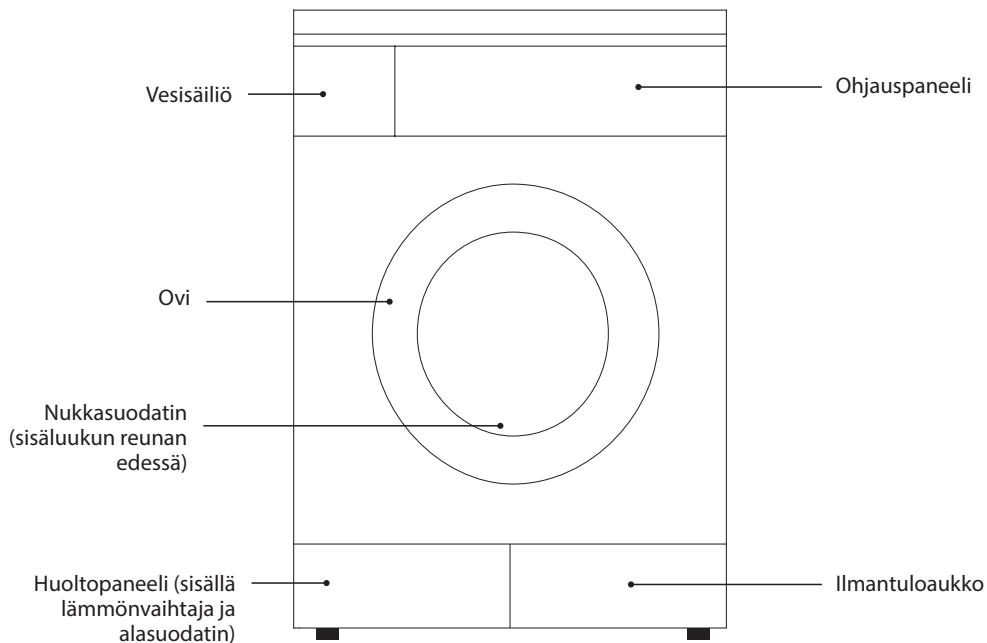

FI

Ohjauspaneeli

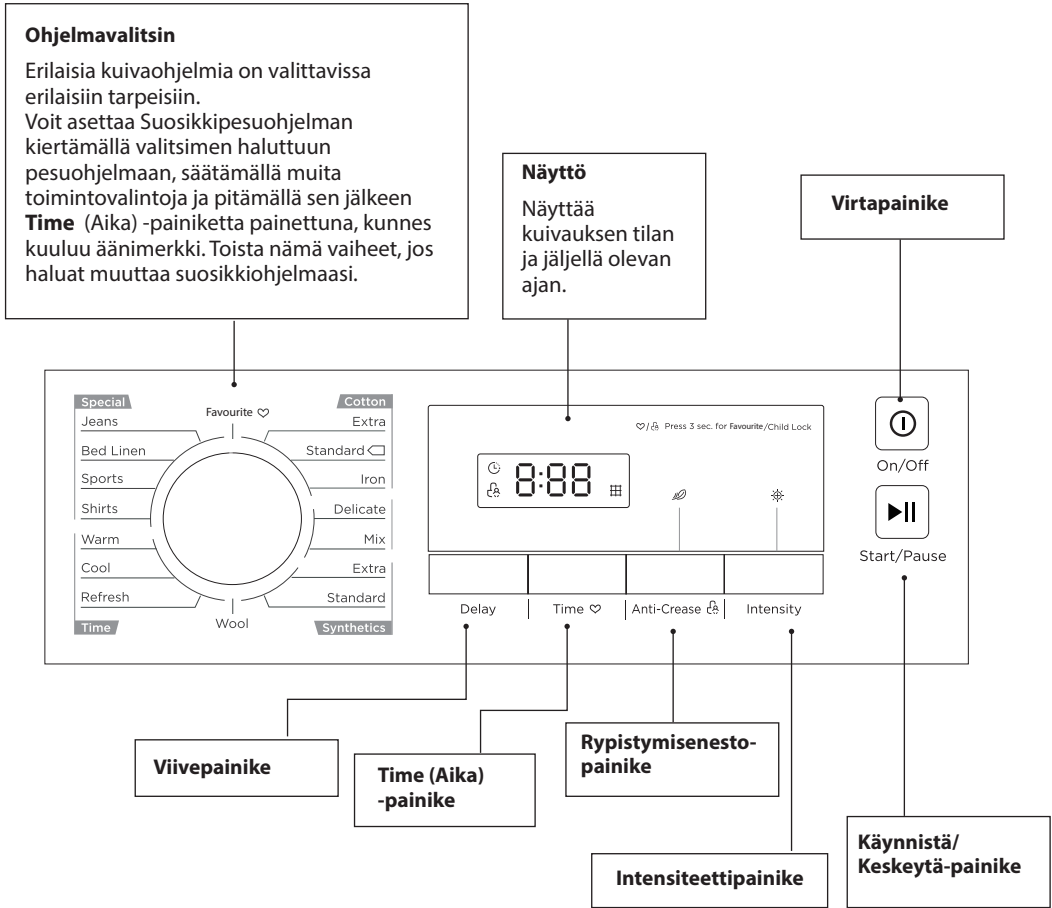

FI

Painike	Kuvaus
Virtapainike	Paina kytkeäksesi koneen päälle tai pois.
Käynnistä/Keskeytä-painike	Paina käynnistääksesi kuivausohjelman. Paina keskeyttääksesi kuivausohjelman toiminnan aikana.
Intensiteettipainike	Paina kerran jatkaaksesi valitun ohjelman kuivausaikaa (noin 10 lisäminuuttia).
Rypistymisenesto-painike	Tätä painiketta käytetään kuivauksen jälkeen vaatteiden löysäämiseen rypistymisen vähentämiseksi.
Time (Aika) -painike	Kun Aikaohjelma (Lämmin, Viileä, Virkistys) on valittu, tätä painiketta käytetään kuivausajan säätämiseen.
Viivepainike	Tätä painiketta käytetään pesun aloituksen viivästyttämiseen. Paina jatkuvasti valitaksesi ajan, jolloin haluat kuivapesun käynnistysviiveen alkavan.

Ohjelman valitseminen

Ohjelma		Kuorma (kg)	Kuvaus
Puuvilla	Extra (Erityinen)	8,0	Erityisen paksun tai monikerroksisen puuvillavaatetuksen kuivaamiseen.
	Standard (Vakio) 	8,0	Puuvillavaatetuksen vakiokuivaukseen.
	Silitys	8,0	Silitystä vaativan puuvillavaatetuksen kuivaamiseen.
Herkät vaatteet		1,0	Kuivattavaksi sopivan hienopyykin kuivaamiseen.
Sekapyykki		3,5	Erityyppisten kankaiden kuivaamiseen samassa kuormassa.
Synteettiset	Extra (Erityinen)	3,5	Erityisen paksun tai monikerroksisen synteettisten kankaisen erityiseen kuivaamiseen.
	Standard (Vakio)	3,5	Ohuiden, silittämättömien synteettisten kankaiden vakiokuivaamiseen.
Villa		1,0	Konepestävien villavaatteiden kuivaamiseen
Erityisiä	Farkut	4,0	Pesukoneessa korkeilla nopeuksilla lingottavien farkkujen tai vapaa-ajan vaatetuksen kuivaamiseen.
	Liinavaatteet	4,0	Liinavaatteiden, vuodevaatteiden tai muiden suurten kohteiden kuivaamiseen.
	Urheilu	3,0	Ei-silitettävien urheiluvaatteiden, ohuiden kankaiden ja polyesterikankaiden kuivaamiseen.
	Paidat	1,0	Rypistymättömien, helppohoitoisten vaatteiden kuivaamiseen.
Aika	Warm (Lämmin)	-	Yksittäisten kohteiden, kuten takkien tai tyynyjen kuivaamiseen. Minimi 10 minuuttia - maksimi 120 minuuttia.
	Cool (Viileä)	-	Vaatteiden tuulettamiseen ilman lämmitystä. Minimi 10 minuuttia - maksimi 30 minuuttia.
	Raikastus	1,0	Pitkään säilytyksessä olleiden vaatteiden virkistämiseen ja hajujen poistoon. Minimi 20 minuuttia - maksimi 150 minuuttia.

”Vakiopuuvilla ” on vakiokuivausohjelma, johon merkinnässä ja tuoteselosteessa olevat tiedot viittaavat, ja se soveltuu normaalipuuwillakuorman kuivaamiseen. Se on myös tehokkain ohjelma tämän tyyppisen puuvillapyykin kuivauksen energiankulutuksen kannalta.



Kuivumisen kesto voi vaihdella kosteussisällön, vaateen kangastyypin ja/tai muiden tekijöiden mukaan, jotka eivät ole laitteen hallittavissa. Mitä alhaisempi huoneen lämpötila, sitä pitempään kuivausrummulta kestää pyykin kuivaaminen.

Kuivausohjelman asettaminen

Ensimmäisellä käyttökerralla

Pyyhi ennen ensimmäistä käyttöä kuivausrumpu kostealla liinalla poistaaksesi mahdolliset jäämät, joita sinne on voinut jäädä tuotannon jälkeen. Suorita vaihtoehtoisesti lyhyt kuivausvaihe (noin 1 tunti) niin, että rummussa on kosteita vaatteita.



Tarkista ennen käyttöä, että nukkasuodatin on puhdas ja sijoitettu oikein kuivausrumpuun. Älä käytä kuivausrumpua koskaan ilman nukkasuodatinta. Jos suodatinta ei ole, kuivausrumpu ei toimi. Sama koskee vesisäiliötä.

Vakiokuivausohjelma

1. Vedä luukku auki kahvasta ja laita pyykit rumpuun. Varmista, että pyykki on irrallaan eikä kiinni luukussa.
2. Sulje luukku tiukasti. Siitä kuuluu naksahdus.
3. Kytke kuivausrumpu päälle painamalla **Päälle/Pois**-painiketta.
4. Kierrä Ohjelmavalitsinta valitaksesi kuormalle soveltuvan kuivausohjelman.
5. Jos haluat käyttää pidempää kuivausaikaa, paina **Intensiteetti**-painiketta, kuivausaika pitenee noin 10 lisäminuutilla. Intensiteetti ei ole käytettävissä Puuvilla Silitys"- , "Hienopyykki"- , "Villa"- ja "Aika"-ohjelmilla.
6. Jos haluat käyttää pidempää rypistymisenesto-aikaa, paina **Rypistymisenesto**-painiketta), rypistymisenesto-aika pitenee 120 minuuttia; oletus on 30 minuuttia. Rypistymisenesto ei ole käytettävissä "Viileä"- , "Villa"- ja "Virkistä"-ohjelmilla. Pyykin voi poistaa rypistymisenestovaiheessa.
7. Kun Aikaohjelma (Lämmin, Viileä, Virkistys) on valittu, paina **Aika**-painiketta säätääksesi kuivausaikaa. **Aika**-painike on käytettävissä vain Aika-ohjelmalla.
8. Jos haluat viivästyttää kuivausohjelman aloitusta, paina **Viive**-painiketta toistuvasti valitaksesi haluamasi tuntimäärä, jonka kuluttua haluat kuivausohjelman käynnistyvän. Peruaksesi viivetoiminnon, paina **Päälle/Pois**-painike Pois -asentoon.
9. Käynnistä kuivausohjelma painamalla **Käynnistä/Keskeytä**-painiketta.
10. Kun kuivausohjelma on lopussa, koneesta kuuluu merkkiäänä. Jollet halua kuivausrummun jatkavan rypistymisenestoon, paina **Päälle/Pois**-painiketta kytkeäksesi kuivausrummun pois päältä.



Tarkista aina vaateen valmistajan pesumerkki ennen vaateen asettamista kuivausrumpuun. Jos et ole varma, ÄLÄ kuivaa niitä kuivausrummulla.

Vinkkejä optimaaliseen kuivaukseen

- Älä kuivaa vaatteita liikaa, se lisää kutistumisen ja rypistymisen vaaraa.
- Älä kuivaa vaatteita, jotka sisältävät kumia, vaahtokumia ja muita joustavia kudoksia.
- Älä kuivaa vaatteita, jos ne on kuivapesty.
- Tarkista aina vaatteiden pesumerkeistä, soveltuvatko ne rumpukuivaukseen. Jos et ole varma, ÄLÄ kuivaa niitä kuivausrummulla.

Kuivausohjelman peruuttaminen

Kuivausohjelman peruuttaminen:

1. Paina **Käynnistä/Tauko**-painiketta.
2. Sammuta virta.

Kuivausohjelma on nyt peruttu.

Valitaksesi eri ohjelman, kytke virta päälle ja käytä konetta normaalisti.



Jos laitteen toiminta on keskeytettävä tai luukku avattava mistä tahansa syystä kuivausvaiheen aikana, ole erityisen varovainen! Kuivausrummun sisälämpötila on korkea.

Koneen sammuttaminen ja pyykin poistaminen



Anna laitteen aina suorittaa kuivausvaihe loppuun ennen koneen sammuttamista ja pyykin poistamista.

1. Kytke kuivausrumpu pois päältä painamalla **Päälle/Pois**-painiketta. Irrota kuivausrumpu pistorasiasta.
2. Avaa kuivausrummun luukku ja poista pyykki.

FI

Lapsilukon asettaminen

Lapsilukko estää lapsia muuttamasta vahingossa pesuohjelmaa.

1. Kytke kuivausumpu päälle.
2. Aktivoidaksesi Lapsilukkotoiminnon, paina **Rypistymisenesto**-painiketta noin 3 sekuntia. Lapsilukon merkkivalo  syttyy ilmaisemaan, että lapsilukko on aktiivinen.
3. Peruaksesi lapsilukkotoiminnon, paina **Rypistymisenesto**-painiketta noin 3 sekuntia. Lapsilukko-merkkivalo  sammuu.



Kone deaktivoi toimintopainikkeet **Päälle/Pois** -painiketta lukuun ottamatta, kun lapsilukko on aktivoitu.

Kunnossapito- Kuivausrummun puhdistaminen



Irrota pistoke pistorasiasta aina ennen kuivausrummun puhdistusta.

Kuivausrummun puhdistaminen

Rummun sisällä oleva metalliosista jäänyt ruoste tulee poistaa heti kloorittomalla pesuaineella. Älä koskaan käytä teräsvillaa.



Älä aseta vaatteita kuivausrumpuun sen puhdistuksen aikana.

Kuivausrummun ulkopinnan puhdistaminen

- Puhdista kuivausrummun ulkopinnat pehmeällä liinalla ja miedolla puhdistusaineella, kuten keittiöpuhdistusaineella.
- Älä loiskuta vettä kuivausrummun päälle.
- Älä käytä puhdistusvaahtoja, tinneriä tai alkoholia tai paloöljyä sisältäviä tuotteita.

Luukun tiivisteiden ja ikkunan puhdistaminen

- Pyyhi ikkuna ja tiiviste jokaisen käytön jälkeen nukan ja tahrojen poistamiseksi. Jos nukkaa pääsee kertymään, se voi heikentää kuivaussuorituskykyä.
- Poista luukun tiivisteestä mahdolliset kolikot, napit ja muut esineet jokaisen kuivausvaiheen jälkeen.

Nukkasuodattimen puhdistaminen

Jos suodattimen merkkivalo  syttyy, on aika puhdistaa nukkasuodatin.

1. Avaa luukku.
2. Vedä nukkasuodatin suoraan ylös ja poista se.
3. Avaa suodatin varovasti.
4. Puhdista liinalla pyyhkiäksesi pois nukan ja pölyn. Voit myös pestä nukkasuodattimen, mutta se on kuivattava sen jälkeen huolellisesti.
5. Taita suodatin ja asenna se takaisin.

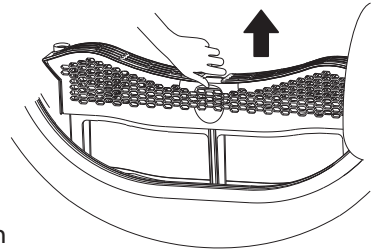

Nukkasuodatin on puhdistettava jokaisen käytön jälkeen. Kuivausrumpu ei toimi oikein, jos suodatin on likainen tai puuttuu.

Sisälampun vaihtaminen

Sisälamppu on LED-lamppu. Se ei ole käyttäjän vaihdettavissa. Ota yhteyttä huoltoedustajaan. Ainoastaan pätevät teknikot saavat vaihtaa tämän tuotteen valnälhteen.

Alasuodattimen puhdistaminen

1. Avaa huoltopaneeli.
2. Irrota kannen kiinnikkeet ja poista kansi.
3. Ota alempi suodatin ulos ja puhdista se perusteellisesti. Palauta se takaisin.
4. Aseta kansi takaisin ja kiinnitä kiinnikkeet.
5. Sulje huoltopaneeli.

Lämmönvaihtimen puhdistaminen

1. Avaa huoltopaneeli.
2. Irrota kannen kiinnikkeet ja poista kansi.
3. Irrota alempi suodatin.
4. Imuroi lämmönvaihdin, mielellään pölyharjalla. Älä käytä puhdistuksessa voimaa, jotteivat lämmönvaihtimen säleät vahingoitu.
5. Aseta alempi suodatin takaisin.
6. Aseta kansi takaisin ja kiinnitä kiinnikkeet.
7. Sulje huoltopaneeli.

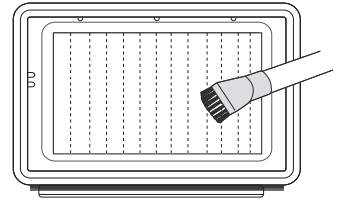

Lämmönvaihdin on puhdistettava kerran kuukaudessa. Kuivausrumpu ei toimi oikein, jos lämmönvaihdin on likainen tai vahingoittunut.

FI

Vesisäiliön tyhjentäminen

Kun TÄYSI-merkkivalo syttyy, vesisäiliö on täynnä ja se on tyhjennettävä.

1. Pidä vesisäiliöstä kiinni molemmiin käsiin ja vedä se ulos.
2. Kallista vesisäiliötä ja kaada vesi viemäriin.
3. Aseta vesisäiliö takaisin paikalleen.

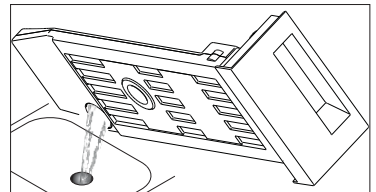
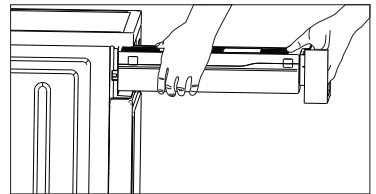

Voit tyhjentää vesisäiliön jokaisen käytön jälkeen. Kuivausrumpu ei toimi oikein, jos vesisäiliö on täynnä tai puuttuu.

Vihjeitä ja vinkkejä

Ongelmia	Ratkaisuja
Kuivausrumpu ei käynnisty.	<ul style="list-style-type: none"> Tarkista pistoke ja varmista, että se on kokonaan ja lujasti liitetty pistorasiaan. Poista hieman pyykkiä. Paina Päälle/Pois-painiketta kytkeäksesi kuivausrummun päälle, paina sitten Käynnistä/Keskeytä käynnistääksesi kuivausohjelman. Asenna suodatin oikein yksikköön. Ota yhteys pätevään huoltoedustajaan korjaamista varten.
Ulkopinta on kuuma / palaneenkäryä.	Varmista, että nukkasuodattimet on puhdistettu.
Vaatteet ovat liian kuivia.	<ul style="list-style-type: none"> Poista vaatteet heti, kun kuivausohjelma on lopussa. Tarkista vaatekappaleen puhdistusmerkki varmistaaksesi, että ole valinnut oikean kuivausohjelman.
Vaatteet ovat vielä märkiä / eivät tarpeeksi kuivia.	<ul style="list-style-type: none"> Poista hieman pyykkiä. Lajittele pyykki ennen kuivausrumpuun laittoa.
Vaatteet kutistuvat.	<ul style="list-style-type: none"> Tarkista vaatekappaleen puhdistusmerkki varmistaaksesi, että ole valinnut oikean kuivausohjelman. Poista pyykki sen ollessa vielä kosteaa ja ripusta kuivumaan.
Kuivaustulokset eivät edelleenkään ole tyydyttäviä.	<ul style="list-style-type: none"> Tarkista vaatekappaleen puhdistusmerkki varmistaaksesi, että ole valinnut oikean kuivausohjelman. Puhdista nukkasuodattimet. Tyhjennä vesisäiliö. Poista hieman pyykkiä. Poista tuuletusaukkojen tukokset. Puhdista rummun sisäpuoli. Puhdista lämmönvaihdin.
Luukku ei sulkeudu.	Puhdista/poista tukkiva kohde.
Kuivausohjelma päättyy heti, kun ohjelma alkaa.	Lisää pyykkiä tai valitse korkeampi kuivaustaso.
Kuivausohjelma kestää epätavallisen pitkään.	<ul style="list-style-type: none"> Puhdista nukkasuodattimet. Puhdista lämmönvaihdin. Valitse sopivampi kuivausohjelma tai poista hieman pyykkiä. Linkoa pyykki pesukoneessa kunnolla ennen kuivausrummun käyttöä.
Vaatteen mytyssä kuivauksen jälkeen.	<ul style="list-style-type: none"> Käännä vaatteet nurin päin. Käytä pehmenysainetta pesuvaiheessa.
Epätavallista koputusta kuuluu kuivausrummun sisältä.	Tämä on normaali, kyse ei ole viasta.

Virhekoodit

Näyttö LED	Syy	Ratkaisuja
FUL	Vesisäiliö täynnä	Tyhjennä vesisäiliö.
	Vesipumpun tai veden tasoanturin vika	Soita paikalliseen huoltoon.
E33	Lämpötila-anturivirhe	
E32	Kosteusanturivirhe	
E82	Tiedonsiirtovirhe	
Muuta	Jos ongelmat jatkuvat, ota yhteys pätevään huoltoon.	

Tekniset tiedot

FI

Nimellisjännite ja taajuus	220 - 240V ~ 50 Hz
Nimellisottoteho	800 W
Jäähdytysaine/paino	R290 / 120g
Kuivan pyykin enimmäispaino	8 kg
Tuotteen paino	Noin 41 kg
Mitat	Noin 845mm (H) x 595mm (W) x 580mm (D)

Ominaisuudet ja tekniset tiedot voivat muuttua ilman erillistä ilmoitusta.

Mallitiedot tuotetietokannassa:

<https://eprel.ec.europa.eu/qr/1736242>

Saadaksesi uusimman Turvallisuus- ja ohjekäyttöoppaan uusimman version, siirry seuraavalle viralliselle verkkosivustolle (muilla verkkosivustoilla ei ehkä ole täyttä ja päivitettyä versiota):

<https://www.currys.co.uk/services/repairs-maintenance/product-service-manuals.html>

Tak for købet af din nye tørretumbler med varmepumpe.

Vi anbefaler at du bruger lidt tid på at læse denne brugsvejledning, så du forstår alle betjeningsfunktioner fuldt ud.

Læs alle sikkerhedsinstruktionerne omhyggeligt før brug, og behold denne brugsvejledning til senere brug.

Udpakning

Fjern al emballagen fra apparatet. Behold emballagen. Hvis du ønsker at bortskaffe emballagen, bedes du venligst gøre dette i henhold til den lokale lovgivning.

Følgende dele er inkluderet:

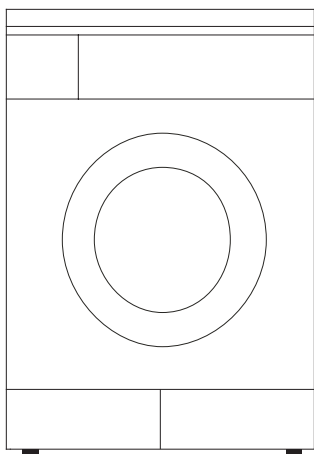

Hovedenheden

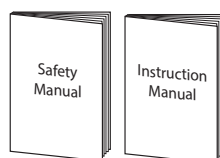

Sikkerhedsadvarsler & Brugervejledning



Den maksimale masse af tørt tekstilmateriale, der må puttes i maskinen, er 8 kg.



Reservedelene til dit apparat er tilgængelige i mindst 10 år. Kontakt vores kundeservicecenter. Se venligst sidste side i hæftet med sikkerhedsadvarslerne.

Installation af tørretumbleren

Læs og følg omhyggeligt instruktionerne.

- Ud over de her nævnte instruktioner, skal elforsyningsvirksomhederne muligvis overholde bestemte forskrifter. Hvis du er i tvivl, skal du lade en kvalificeret tekniker tilslutte maskinen.
- Tørretumbleren er tung – pas på, når du løfter den. Løft ikke i udstikkende dele (f.eks. tørretumblerens låge).
- Før slanger og kabler, så ingen trædes på dem eller snubles over dem.



Der skal være fri plads (ca. 150mm) på bagsiden af tørretumbleren. Dette er så der er nok fri plads til ventilationsslangen (hvis maskinen er udstyret med sådan en).

Vælg det rigtige sted til tørretumbleren

- Sørg for at der er plads nok til tørretumbleren.
- Stil tørretumbleren på en flad, stabil overflade, så kraftige vibrationer og støj undgås.

x Hældende
overflade

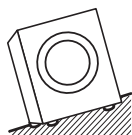

x Ustabil

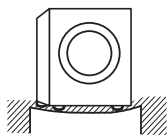

x Ujævn
overflade

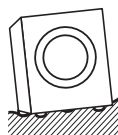

- Installer ikke din tørretumbler i direkte sollys. Hvis dette apparat installeres i et uopvarmet koldt rum, skal den optimale omgivelsestemperatur være 5 °C eller derover. Hvis den placeres et sted hvor temperaturen er lavere, påvirkes maskines ydeevne betydeligt, og i nogle tilfælde vil den ikke virke, før omgivelsestemperaturen kommer over 5 °C.
- Begynd med at vippe maskinen bagover.
- Der skal stå en person bag maskinen, som kan holde fast i toppanelet. Herefter skal den anden person tage fat i benene foran for neden.
- Rør ikke knappen til at åbne lågen (lågehåndtaget), når du holder maskinen.
- Sørg for at du har alt tilbehøret til opstillingen.
- Vi anbefaler at du får en kvalificeret tekniker til at opstille tørretumbleren.



To eller flere personer skal flytte tørretumbleren.

Flytning og opstilling

Flytning af tørretumbleren fra et sted til et andet

Inden tørretumbleren flyttes:

- Afbryd ledningen.



Der kræves to eller flere personer til at bære tørretumbleren og til ethvert installationsarbejde.

Nivellering af tørretumbleren

Der er nivelleringsfødder under maskinen. De skal indstilles, så maskinen står lige.

1. Juster alle nivelleringsfødderne.
2. Brug et vaterpas, så du sikre dig at maskinen står lige.

Sørg for at fødderne sidder fast på tørretumbleren. Hvis de ikke gør det, bevæger tørretumbleren sig.

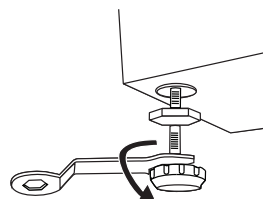

Strømtilslutning

Af hensyn til din sikkerhed:

- Brug ikke en adapter eller en forlængerledning.
- Hvis ledningen eller stikket beskadiges, må delene ikke bruges. Bed en kvalificeret tekniker om hjælp.

Tjekliste til brug ved opstilling

På nuværende tidspunkt skulle maskinen være stillet op.

Gennemgå tjeklisten og sørg for, at maskinen er stillet rigtigt op.

Spørgsmål		Afmærkningsfelt
Justerbare fødder	Er de boltet ordentligt fast på tørretumbleren?	
	Står de fladt?	
Strømforsyning - er stikkontakterne i husholdningen klassificeret til at være (AC) 220 V til 240 V vekselstrøm (AC)?		
Placering – står maskinen på en flad, stabil overflade? Kører den uden at rokke/flytte sig for meget?		

Produktoversigt

Enheden

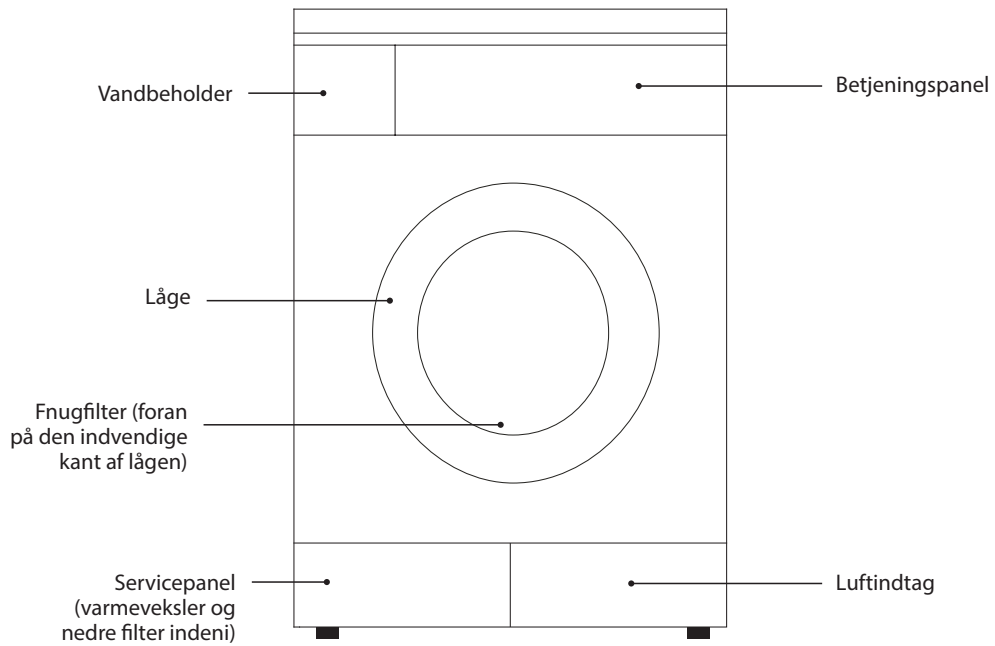

DK

Betjeningspanelet

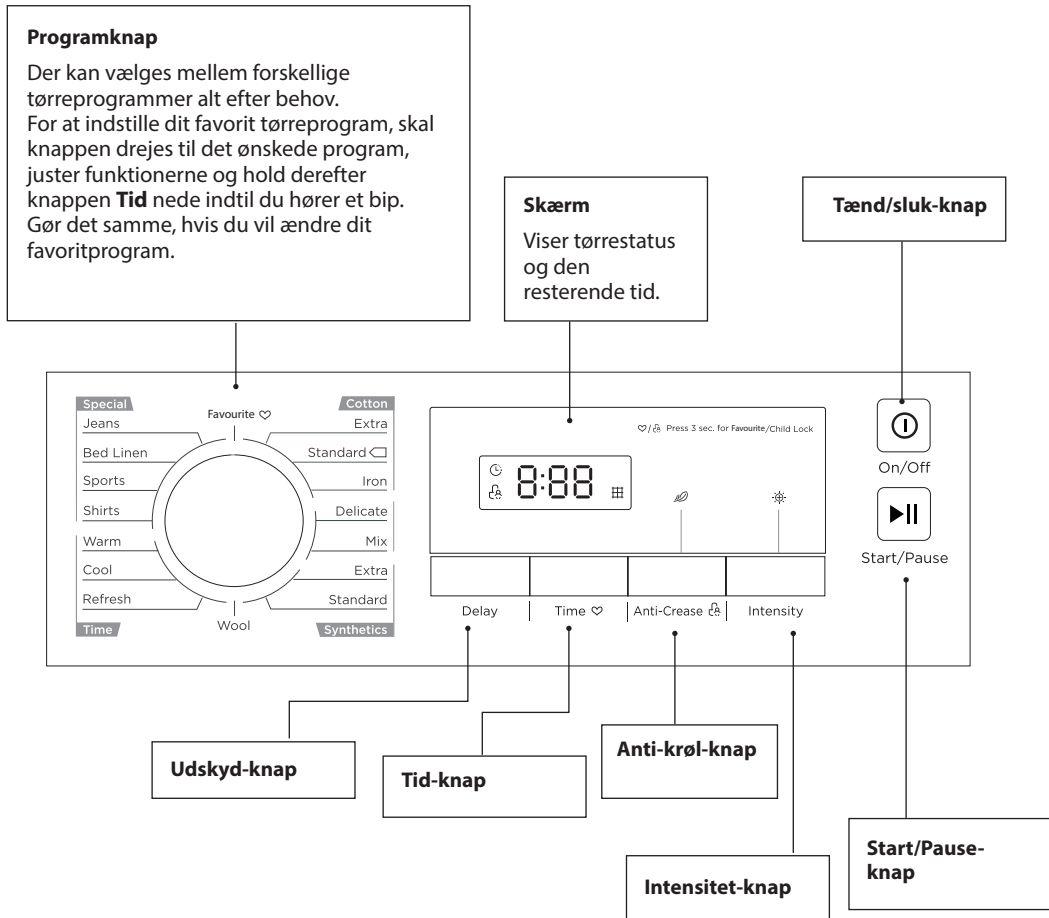

DK

Knap	Beskrivelse
Tænd/sluk-knap	Trykkes, for at tænde/slukke maskinen.
Start/Pause-knap	Trykkes, for at starte det valgte tørreprogram. Trykkes under drift, for at sætte tørreprogrammet på pause.
Intensitet-knap	Trykkes én gang for at forlænge tørretiden (med ca. 10 minutter) i det valgte program.
Anti-krøl-knap	Denne knap bruges til at løsne tøjet efter tørring, så det bliver mindre krøllet.
Tid-knap	Når du har valgt et Tid-program (Varm, Kold, Opfrisk), bruges denne knap til at justere tørretiden.
Udskyd-knap	Denne knap bruges til at udskyde tørreprogrammet. Tryk gentagne gange på knappen for at vælge hvornår tørreprogrammet skal starte.

Forberedelse

Læs nedenstående for at se, hvordan du bedst forbereder tøjet til tørring.





Sortering af vasketøj

- Sorter dit vasketøj efter stoftype, fx polyester/bomuld, denim osv.
- Sorter dit vasketøj efter farve.

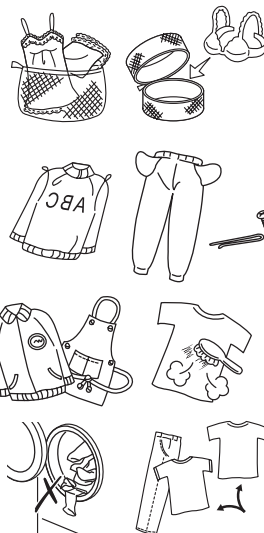
Klargøring af vasketøj

- Før du lægger tøj i tørretumbleren, skal det vaskes grundigt i vaskemaskinen. Dette reducerer fugtindholdet i tøjet og hjælper med at tørre det hurtigere. Det er også mere energibesparende.
- Sørg for at alle lynlåse er lynet op, knapper er knappet, kroge og snørringer er spændt, og bånd og bæltter er spændt.
- Læs altid vaskeetiketten på tøjet for at sikre, at det må komme i tørretumbleren. Hvis tøjet ikke har nogen etiketter, anbefales det ikke at tørre det i tørretumbleren.



Symbol	Beskrivelse
	Tørring i tørretumbler, normal
	Tørring i tørretumbler, lav varme
	Tørring i tørretumbler, mellem varme
	Tørring i tørretumbler, høj varme
	Må ikke tørretumbles

Valg af program

Program		Mængde (kg)	Beskrivelse
Bomuld	Ekstra	8,0	Til ekstra tørring af særligt tykt eller bomuldstøj, der har flere lag.
	Standard <input type="checkbox"/>	8,0	Til standard tørt bomuldstøj.
	Stryg	8,0	Til tørring af bomuldstøj, der skal stryges.
Skrøbeligt		1,0	Til tørring af sart vasketøj, der er egnet til tørring.
Blandet		3,5	Til tørring af blandede stoftyper i samme bundt.
Syntetisk	Ekstra	3,5	Til tørring af tykke eller syntetiske stoffer, der har flere lag.
	Standard	3,5	Til standard tørring af tynde syntetiske stoffer, der ikke må stryges.
Uld		1,0	Til uldtøj, der kan maskintørres.
Det	Cowboybukser	4,0	Til tørring af jeans eller fritidstøj, der er centrifugeret på høje hastigheder i vaskemaskinen.
	Sengelinned	4,0	Til at tørre sengelinned, sengetøj eller andre større genstande.
	Sport	3,0	Til tørring af sportstøj, tynde stoffer, polyester, som ikke er strøget.
	Skjorter	1,0	Til tørring af letplejet vasketøj, der ikke krøller.
Tid	Varm	-	Til tørring af enkelte artikler, såsom jakker eller puder. Fra 10 minutter til 120 minutter.
	Kold	-	Til at lufte genstande uden opvarmning. Fra 10 minutter til 30 minutter.
	Opfriskning	1,0	Til genopfriskning af tøj, der har været opbevaret i længere tid, og til at fjerne lugt. Fra 20 minutter til 150 minutter.

“Bomuld Standard ” er standardtørreprogrammet, som står på etiketterne og informationsbladet. Det er velegnet til tørring af normalt bomuld, og det er det most energivenlige program til tørring af denne slags bomuldstøj.



Tørringstiden kan variere på grund af fugtighedsindholdet, stoftyperne og/eller andre faktorer, der ikke er inden for maskinens kontrol. Jo lavere rumtemperaturen er, desto længere tid tager det for tørretumbleren at tørre tøjet.

Indstilling af tørreprogrammer

Brug første gang

Inden første brug skal du tørre tørretumblerens tromle med en fugtig klud for at fjerne eventuelle rester fra produktionen. Eller du kan starte tørretumbleren i en kort tid (ca. 1 time) med fugtigt tøj i tromlen.



Før brug skal du sørge for, at fnugfiltrene er rene og sidder rigtigt i tørretumbleren. Tørretumbleren må aldrig bruges uden fnugfiltrene. Hvis der ikke er et filter i tørretumbleren, fortsætter den ikke. Det samme gælder for vandbeholderen.

Standard tørring

1. Træk i lågens håndtag, og put vasketøjet i tromlen. Sørg for, at tøjet er løst og ikke sidder i klemme i lågen.
2. Luk lågen ordentligt. Den siger en klik-lyd.
3. Tryk på **tænd/sluk**-knappen for at tænde tørretumbleren.
4. Sæt programknappen på tørreprogrammet, der passer til dit vasketøj.
5. Hvis tørretiden skal være længere, skal du trykke på knappen **Intensitet**, hvorefter tørretiden forlænges med ca. 10 minutter. Intensitet kan ikke bruges på programmerne "Bomuld strygning", "Skrøbeligt", "Uld" eller "Tid".
6. Hvis anti-krøl-tiden skal være længere, skal du trykke på **Anti-krøl**-knappen, hvorefter anti-krøl-tiden forlænges til 120 minutter (standard er 30 minutter). Anti-krøl kan ikke bruges på programmerne "Kold", "Uld" og "Opfrisk". Vasketøjet kan godt tages ud i løbet af anti-krøl-fasen.
7. Hvis Tid-programmet (Varm, Kold, Opfrisk) vælges, skal du trykke på knappen **Tid** for at justere tørretiden. **Tid**-knappen virker kun på tidsprogrammet.
8. Hvis tørreprogrammet skal starte senere, skal du trykke gentagne gange på **Udsæt**-knappen for at vælge antallet af timer, som tørringen skal udsættes i. For at annullere udsættelsen, skal du trykke på **Tænd/sluk**-knappen for at slukke.
9. Tryk på **Start/Pause**-knappen for at starte tørreprogrammet.
10. Når tørreprogrammet er færdig, bipper maskinen. Hvis tørretumbleren ikke skal fortsætte til anti-krøl, skal du trykke på **Tænd/sluk**-knappen for at slukke for tørretumbleren.



Tjek altid tøjproducentens plejemærkat, inden du lægger tøjet i tørretumbleren. Hvis du er i tvivl, skal du IKKE putte det i tørretumbleren.

Tips til optimal tørring

- Undgå at tørre tøjet for meget, da dette øger chancen for at tøjet krymper og krøller.
- Undgå, at tørre tøj, der indeholder gummi, skum og lignende elastiske stoffer.
- Undgå, at tørre tøj, der er blevet rensat.
- Læs altid dit etiketten på tøjet, for at se om det må komme i en tørretumbler. Hvis du er i tvivl, skal du IKKE putte det i tørretumbleren.

Sådan annulleres et tørreprogram

Sådan annulleres et program:

1. Tryk på knappen **Start/Pause**.
2. Sluk for strømmen.

Tørreprogrammet er nu annulleret.

For at vælge et andet program, skal du tænde for strømmen og bruge tørretumbleren som normalt.



Hvis maskinen skal stoppes eller du skal åbne lågen, når tørretumbleren er i gang, skal du være ekstra forsigtig! Det bliver meget varmt i tromlen.



Slukning og udtagning af vasketøjet

Lad altid maskinen afslutte tørringen helt, før den slukkes og tøjet tages ud.

1. Tryk på **Tænd/sluk**-knappen for at slukke tørretumbleren. Træk tørretumblerens stik ud af stikkontakten.
2. Åbn tørretumblerens låge og tag vasketøjet ud.

Sådan indstilles børnesikringen

Børnesikringen forhindrer børn i at ændre et tørreprogram ved en fejl.

1. Tænd tørretumbleren.
2. For at slå børnesikringen til, skal du holde **Anti-krøl**-knappen nede i ca. 3 sekunder. Låseikonet til børnesikringen  begynder at lyse, for at vise at børnesikringen er slået til.
3. For at slå børnesikringen fra, skal du holde **Anti-krøl**-knappen nede i ca. 3 sekunder. Låseikonet til børnesikringen  forsvinder.



Når børnesikringen slås til, slår maskinen alle funktionsknapperne fra, undtagen **Tænd/sluk**-knappen.

Vedligeholdelse - Rengøring af tørretumbleren



Tørretumblerens stik skal altid trække ud af stikkontakten inden rengøring.

Rengøring af tromlen

Al rust, der ligger inde i tromlen fra metalartikler, skal straks fjernes med et klorfrit rengøringsmiddel. Brug aldrig ståluld.



Put ikke tøj i tørretumbleren, når tromlen rengøres.

Rengøring af tørretumblerens yderside

- Rengør tørretumblerens yderside med en blød klud og et mildt rengøringsmiddel, som for eksempel opvaskemiddel.
- Der må ikke hældes eller skylles vand oven på tørretumbleren.
- Brug ikke skurecremer, fortynder eller produkter, der indeholder alkohol eller petroleum.

Rengøring af lågepakningen og vinduet

- Tør vinduet og pakningen af efter hvert brug for at fjerne fnug og pletter. Hvis fnug får lov at samle sig, vil tørretumbleren holde op med virke så godt.
- Fjern alle mønter, knapper og andre ting fra lågens pakning efter hvert brug.

DK

Rengøring af fnugfiltret

Hvis filterindikatoren  begynder at lyse, skal fnugfiltret rengøres.

1. Åbn lågen.
2. Træk fnugfilteret lige op og tag det ud.
3. Åbn forsigtigt filteret.
4. Rengør det med en klud for at tørre fnug og støv væk. Du kan også vaske fnugfilteret, men det skal derefter tørres grundigt.
5. Fold filteret og sæt det i igen.

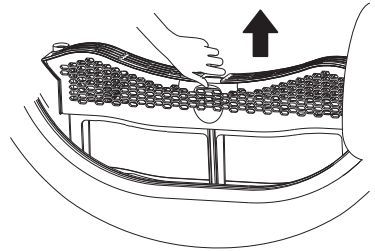

Fnugfilteret skal rengøres efter hver brug. Tørretumbleren virker ikke ordentligt, hvis filteret er beskidt eller mangler.

Udskiftning af pæren indeni enheden

Lyset inde i apparatet er en LED-lampe. Denne kan ikke skiftes af brugeren. Kontakt venligst din forhandler. Lyskilden i dette produkt kan kun skiftes af en kvalificeret elektriker.

Rengøring af det nedre filter

1. Åbn servicepanelet.
2. Fjern klemmerne, der holder dækslet fast, og fjern dækslet.
3. Tag det nedre filter ud, og rengør det grundigt. Sæt filtret i igen.
4. Sæt dækslet på igen, og spænd klemmerne.
5. Luk servicepanelet.

Rengøring af varmeveksleren

1. Åbn servicepanelet.
2. Fjern klemmerne, der holder dækslet fast, og fjern dækslet.
3. Tag det nedre filter ud.
4. Støvsug varmeveksleren, helst med en støvbørste. Brug ikke for meget kraft under rengøringen, da dette kan beskadige varmeveksleren.
5. Sæt det nedre filter i igen.
6. Sæt dækslet på igen, og spænd klemmerne.
7. Luk servicepanelet.

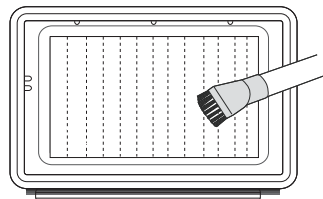

Varmerveksleren skal rengøres en gang om måneden. Tørretumbleren virker ikke ordentligt, hvis varmeveksleren er beskidt eller beskadiget.

DK

Rengøring af vandbeholderen

Når FUL-indikatoren lyser, er vandbeholderen fuld og den skal tømmes.

1. Hold godt fast i vandbeholderen og træk den ud med to hænder.
2. Vip vandbeholderen og hæld vandet ud i et bassin.
3. Sæt vandbeholderen i igen.

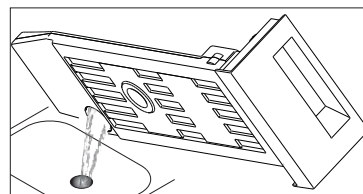
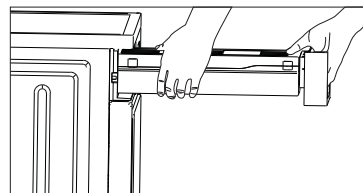

Du kan også tømme vandbeholderen efter hver brug. Tørretumbleren virker ikke ordentligt, hvis vandbeholderen er fuld eller mangler.

Gode råd

Problem	Løsning
Tørretumbleren vil ikke starte.	<ul style="list-style-type: none"> • Kontroller stikket og sørg for, at det sidder ordentligt i stikkontakten. • Tag noget af vasketøjet ud. • Tryk på Tænd/sluk-knappen for at tænde for tørretumbleren, og tryk derefter på Start/pause for at starte tørreprogrammet. • Sørg for at filteret er sat rigtigt i maskinen. • Kontakt en kvalificeret fagperson for reparation.
Maskinen er varm på ydersiden/brændende lugt.	Sørg for at fnugfiltrene er rent.
Tøjet er for tørt.	<ul style="list-style-type: none"> • Tag straks tøjet ud, når tørreprogrammet er færdig. • Læs tøjets rengøringsetiket, så du er sikker på at du bruger det rigtige tørreprogram.
Tøj er stadig vådt/ikke tørt nok.	<ul style="list-style-type: none"> • Tag noget af vasketøjet ud. • Sorter tøjet før det puttes i tørretumbleren.
Tøj er krympet.	<ul style="list-style-type: none"> • Læs tøjets rengøringsetiket, så du er sikker på at du bruger det rigtige tørreprogram. • Tag tøjet ud, når det stadig er fugtigt, og lad det lufttørre.
Tørringen er stadig utilfredsstillende.	<ul style="list-style-type: none"> • Læs tøjets rengøringsetiket, så du er sikker på at du bruger det rigtige tørreprogram. • Rengør fnugfiltrene. • Tøm vandbeholderen. • Tag noget af vasketøjet ud. • Afdæk ventilationsåbninger. • Rengør tromlen indeni. • Rengør varmeveksleren.
Lågen lukker ikke.	Ryd/fjern blokerende elementer.
Tørringen slutter kort efter programmet startes.	Put mere vasketøj i tørretumbleren, eller vælg en kraftigere tørreprogram.
Det tager usædvanligt lang at tørre tøjet.	<ul style="list-style-type: none"> • Rengør fnugfiltrene. Rengør varmeveksleren. • Vælg et mere passende tørreprogram, eller tag noget af vasketøjet ud. • Centrifuger vasketøjet grundigt i vaskemaskinen, før det puttes i tørretumbleren.
Bunker på tøjet efter tørring.	<ul style="list-style-type: none"> • Vend tøjet med vrangen udad. • Brug skyllemiddel, når tøjet vaskes.
Der lyder underlige bankelyde fra tørretumbleren.	Dette er normalt og er IKKE en fejl.

Fejlkoder

Skærm Lysindikator	Årsag	Løsning
FUL	Vandbeholderen er fuld	Tøm vandbeholderen.
	Vandpumpefejl eller fejl på vandniveausensor	Ring venligst til det lokale servicenummer.
E33	Fejl på temperatursensor	
E32	Fugtsensor-fejl	
E82	Kommunikationsfejl	
Andet	Hvis fortsat problemer, kontakt din nærmeste forhandler.	

Specifikationer

Klassificeret spænding og frekvens	220 - 240V ~ 50 Hz
Nominal indgangseffekt	800 W
Kølemiddel / mængde	R290 / 120g
Maksimal mængde af tørt tøj	8 kg
Produktets vægt	Ca. 41 kg
Mål	Ca. 845mm (H) x 595mm (W) x 580mm (D)

DK

Egenskaber og specifikationer kan ændres uden varsel.

Modeloplysninger i produktbasen:

<https://eprel.ec.europa.eu/qr/1736242>

Du kan finde den nyeste udgave af sikkerheds- og instruktionsvejledningen på vores officielle hjemmeside nedenfor (udgaver på andre hjemmesider er muligvis ikke komplette eller opdateret):

<https://www.currys.co.uk/services/repairs-maintenance/product-service-manuals.html>

