



Electrolux



electrolux.com/register



EWI7210840

FI Käyttöohje | Kuivaava pesukone



Tervetuloa Electroluxin pariin! Kiitos, että olet valinnut tämän laitteen.



Saat käyttöön liittyviä neuvoja, esitteitä, vianmääritysohjeita sekä huolto- ja korjausohjeita:

www.electrolux.com/support

Oikeus muutoksiin pidätetään.

SISÄLTÖ

1. TURVALLISUUSTIEDOT.....	2
2. TURVALLISUUSOHJEET.....	6
3. TUOTEKUVAUS.....	7
4. TEKNISET TIEDOT.....	9
5. ASENNUS.....	9
6. KÄYTTÖPANEELI.....	13
7. SÄÄTIMET JA PAINIKKEET.....	15
8. ASETUKSET.....	18
9. KÄYTTÖÖNOTTO.....	19
10. OHJELMAT.....	19
11. PÄIVITTÄINEN KÄYTTÖ - PYYKIN PESEMINEN.....	27
12. PÄIVITTÄINEN KÄYTTÖ - PYYKIN PESEMINEN JA KUIVAAMINEN.....	31
13. PÄIVITTÄINEN KÄYTTÖ - VAIN KUIVAUS.....	32
14. NUKKAA KANKAISSA.....	33
15. VIHJEITÄ JA NEUVOJA.....	34
16. HOITO JA PUHDISTUS.....	36
17. VIANMÄÄRITYS.....	42
18. KULUTUSARVOT.....	46
19. YMPÄRISTÖNSUOJELU.....	48

1. ⚠ TURVALLISUUSTIEDOT



Lue tämän laitteen mukana toimitetut ohjeet huolella ennen laitteen asennuksen ja käytön aloittamista.

Valmistaja ei ota vastuuta henkilövahingoista tai vahingoista, jotka aiheutuvat virheellisestä asennuksesta tai käytöstä.

Säilytä ohjeita aina varmassa ja helposti tavoitettavassa paikassa tulevia käyttökertoja varten.

1.1 Lasten ja taitamattomien henkilöiden turvallisuus

VAROITUS!

On olemassa tukehtumisen, loukkaantumisen tai pysyvän vammautumisen vaara.

- 8-vuotiaat ja sitä vanhemmat lapset sekä henkilöt, joilla on fyysisiä, aisteihin liittyviä tai henkisiä rajoitteita tai puutteellinen kokemus tai tuntemus, voivat käyttää tätä laitetta vain, jos heitä valvotaan tai ohjataan laitteen turvallisessa käytössä ja jos he ymmärtävät käyttöön liittyvät vaarat.
- Tuote on pidettävä 3–8-vuotiaiden lasten ja erittäin laajoista ja monimutkaisista toiminnallisista rajoitteista kärsivien henkilöiden ulottumattomissa, ellei heitä valvota jatkuvasti.
- Alle 3-vuotiaat lapset tulee pitää kaukana laitteesta, ellei heitä valvota jatkuvasti.
- Lapsia on valvottava, etteivät he ryhdy leikkimään laitteella.
- Kaikki pakkaukset tulee pitää lasten ulottumattomissa ja hävittää asianmukaisesti.
- Pidä pesuaineet lasten ulottumattomissa.
- Pidä lapset ja kotieläimet poissa laitteen luota silloin, kun laitteen luukku on auki.
- Jos laitteessa on lapsilukko, sitä on käytettävä.
- Lapset eivät saa puhdistaa laitetta tai suorittaa siihen kohdistuvia käyttäjän huoltotoimenpiteitä ilman valvontaa.

1.2 Yleinen turvallisuus

- Tämä laite on tarkoitettu ainoastaan kotitaloustyyppisen, konepesuun sopivan ja kuivattavan pyykin pesemiseen ja kuivaamiseen.
- Älä käytä kuivaustoimintoa, jos tekstiileissä on tahroja teollisista kemikaaleista.
- Tämä laite on tarkoitettu yhden kotitalouden käyttöön sisätiloissa.
- Tätä laitetta voidaan käyttää toimistoissa, hotellihuoneissa, aamiaismajoituspaikoissa, maatilamajoituspaikoissa ja

muissa samantyyppisissä majoitustiloissa, joissa kyseinen käyttö ei ylitä (keskimääräisiä) kotitalouskäytön tasoja.

- Älä muuta laitteen teknisiä ominaisuuksia.
- Laite tulee asentaa vapaasti seisovaksi kodinkoneeksi tai keittiön työtason alapuolelle tilan sen salliessa.
- Älä asenna laitetta lukittavan oven, liukuoven tai vastakkaiselle puolelle kiinnitetyn oven taakse, jossa laitteen ovea ei voida avata kokonaan.
- Kytke verkkopistoke verkkopistorasiaan vasta asennuksen lopuksi. Varmista, että verkkopistoke on ulottuvilla asennuksen jälkeen.
- Pohjan tuuletusaukot eivät saa olla maton tai muun lattiapäällysteen peitossa.
- VAROITUS: Laitteeseen ei saa liittää ulkoista kytkintä, kuten ajastinta, eikä sitä saa liittää virtapiiriin, jonka sähkölaitos säännöllisin väliajoin kytkee päälle/pois päältä.
- Varmista, että huoneen ilmanvaihto on hyvä. Muiden kaasulla tai polttoaineilla toimivien laitteiden tai avotulien kehittämät höyryt tai savu eivät saa päästä tilaan ilmastointikanavien kautta.
- Poistoilmaa ei saa ohjata hormiin, jota käytetään kaasulla tai muilla polttoaineilla toimivien laitteiden höyryjen poistamiseen.
- Tulovesipisteestä tulevan veden paineen tulee olla poistotien liittimessä välillä 0,5 bar (0,05 MPa) ja 10 bar (1,0 MPa).
- Laitteen enimmäistäyttömäärä on 8.0 kg. Ohjelmien enimmäistäyttömäärää ei saa ylittää (ks. kappale ”Ohjelmat”).
- Laite tulee liittää vesijohtoverkkoliitäntään käyttämällä tuotteen mukana toimitettuja tai muita valtuutetun huoltopalvelun toimittamia uusia letkusarjoja.
- Vanhaa letkustoa ei saa käyttää.
- Jos virtajohto vaurioituu, sen saa vaihtaa vain valmistaja, valtuutettu huoltoliike tai vastaava ammattitaitoinen henkilö, jotta vältetään sähkövaaroilta.

- Pyyhi mahdollinen laitteen ympärille kerääntynyt nukka ja muut materiaali jäämät pois.
- Tekstiilit, joissa on kasvis- tai mineraaliöljyä, asetonia, alkoholia, petroolia, kerosiinia, tahranpoistoainetta, tärpättiä, vahoja ja vahanpoistoaineita on pestävä erikseen käyttäen runsaasti pesuainetta, ennen kuin ne voidaan kuivata kuivaavassa pesukoneessa.
- Jos tekstiileissä on teollisten kemikaalien tahroja, niitä ei saa pestä laitteessa.
- Älä kuivaa pesemättömiä tuotteita pesu-kuivauskoneessa.
- Kuivaavassa pesukoneessa ei saa kuivata vaahtokumista valmistettuja tuotteita (lateksivaahto), suihkumyssiä, vettähylykiviä tekstiilejä, kumitettuja esineitä tai vaatteita eikä vaahtokumilla täytettyjä tyynyjä.
- Noudata huuhteluaineiden ja vastaavien tuotteiden käytössä aina tuotteen valmistajan ohjeita.
- Poista pyykeistä kaikki mahdolliset sytytyslähdeet, kuten savukkeensytyttimet ja tulitikut.
- VAROITUS: Älä koskaan pysäytä kuivaavaa pesukonetta ennen kuivausjakson päättymistä, ellei heti ota pyykkiä rummusta ja levitä sitä kuivumaan, jotta kuumuus voi haihtua.
- Kuivaavan pesukoneen ohjelman loppuvaihe suoritetaan alhaisessa lämpötilassa (jäähdytysvaihe), jotta kaikki tekstiilit jäähtyvät riittävästi niiden vaurioitumisen välttämiseksi.
- Älä käytä korkeapainevesisuihkuja ja/tai höyryä laitteen puhdistamiseen.
- Puhdista laite kostealla liinalla. Käytä ainoastaan neutraaleja pesuaineita. Älä käytä hankaavia tuotteita, hankaavia sieniä, liuotteita tai metalliesineitä.
- Kytke laite pois päältä ja irrota pistoke pistorasiasta, ennen kuin aloitat huoltotoimet.

2. TURVALLISUUSOHJEET

2.1 Asennus



Asennuksessa on noudatettava asiaankuuluvia paikallisia määräyksiä.

- Noudata koneen mukana toimitettuja asennusohjeita.
- Älä asenna tai käytä laitetta tilassa, jossa se voi altistua alle 0 °C lämpötilalle tai sääolosuhteille.
- Laitte tulee säilyttää pystyasennossa siirtämisen aikana.
- Varmista riittävä ilmankierto laitteen ja lattian välissä.
- Poista kaikki pakkausmateriaalit ja kuljetuspultit.
- Varmista, että laitteen asennuspaikan lattia on tasainen, vakaa, lämmönkestävä ja puhdas.
- Säilytä kuljetuspultit varmassa paikassa. Jos laitetta halutaan siirtää tulevaisuudessa, kuljetuspultit tulee asentaa takaisin rummun lukitsemiseksi ja sisäisten vaurioiden välttämiseksi.
- Siirrä laitetta aina varoen, sillä se on raskas. Käytä aina suojakäsineitä ja suojaavia jalkineita.
- Vaurioitunutta laitetta ei saa asentaa tai käyttää.
- Älä asenna laitetta paikkaan, jossa laitteen luukkua ei voida avata kokonaan.
- Säädä jalkoja, jotta laitteen ja lattian väliin jää riittävästi tilaa.
- Kun laite on asetettu lopulliseen asennuspaikkaan, tarkista, että se on oikein tasapainossa vesivaakaa käyttäen. Säädä tarvittaessa laitteen säätöjalkoja.

2.2 Sähkökytkentä



VAROITUS!

Tulipalon ja sähköiskun vaara.

- **VAROITUS:** Tämä laite on tarkoitettu asennettavaksi/liitettäväksi rakennuksen maadoitusliitäntään.
- Kytke pistoke maadoitettuun pistorasiaan.
- Älä käytä jakorasioita tai jatkojohtoja.

- Älä vedä virtajohtosta pistoketta irrottaessasi. Vedä aina pistokkeesta.
- Älä koske virtajohtoon tai pistokkeeseen märillä käsillä.

2.3 Vesiliitäntä

- Tuloveden lämpötila ei saa ylittää 25 °C.
- Älä vaurioita vesiletkuja.
- Ennen uusien putkien liittämistä, kun putkia ei ole käytetty pitkään aikaan, korjaustöiden jälkeen tai kun uusia laitteita (vesimittarit, jne.) on asennettu, anna veden virrata, kunnes se on puhdasta ja kirkasta.
- Tarkista ensimmäisen käyttökerran aikana ja sen jälkeen, ettei laitteessa ole näkyviä merkkejä vesivuodoista.
- Älä käytä jatkoletkua, jos vedenottoletku on liian lyhyt. Ota yhteyttä valtuutettuun huoltoliikkeeseen vedenottoletkun vaihtoa varten.
- Laitteen pakkauksestaan ottamisen yhteydessä tyhjennysletkusta saattaa tulla vettä. Tämä johtuu tehtaalla vedellä suoritetuista laitetesteistä.
- Voit pidentää tyhjennysletkua siten, että letkun pituus on enintään 400 cm. Ole yhteydessä valtuutettuun huoltokeskukseen muunlaisen tyhjennysletkun ja jatkeen suhteen.
- Varmista, että vesihana on ulottuvilla laitteen asennuksen jälkeen.

2.4 Käyttö



VAROITUS!

Virheellinen käyttö voi aiheuttaa henkilövahinkoja, sähköiskuja, tulipaloja, palovammoja tai laitteen vaurioitumisen.

- Älä aseta helposti syttyviä tuotteita tai helposti syttyvien aineiden kanssa kosketuksissa olleita tuotteita laitteeseen, laitteen päälle tai sen lähelle.
- Älä koske luukun lasiin pesuohjelman ollessa käynnissä. Lasi voi olla kuuma.
- Älä kuivaa vaurioituneita (repeytyneitä, rispaantuneita) tekstiilejä, joissa on pehmusteita tai täyteitä.

- Jos pyykki on pesty tahranpoistoainetta käyttäen, suorita ylimääräinen huuhteluohjelma ennen kuivausohjelman käynnistämistä.
- Varmista, että kaikki metalliosat on poistettu pyykistä.
- Kuivaa vain tekstiilejä, jotka voidaan kuivata laitteessa. Noudata tekstiilien hoito-ohjemerkintöjä.
- Älä istu tai seiso laitteen avoimen luukun päällä.
- Älä kuivata laitteessa vaatteita, joista valuu vettä.
- Estä kuumat esineet joutumasta kosketukseen laitteen muovisten osien kanssa.
- Poista pesupallo (jos käytössä) ennen kuivausohjelman käynnistämistä.
- Älä käytä pesupalloa, kun asetat tauottoman ohjelman.

2.5 Huolto

- Laitteen korjaukseen liittyvissä asioissa tulee ottaa yhteyttä valtuutettuun huoltoliikkeeseen. Ainoastaan alkuperäisiä varaosia saa käyttää.
- Huomioithan, että itse suoritettut tai muut kuin ammattilaisen suorittamat korjaukset voivat aiheuttaa vaaratilanteita ja mitätöidä takuun.
- Seuraavat varaosat ovat saatavilla vähintään 10 vuoden ajan mallin tuotannon lopettamisesta: moottori ja moottorin harjat, moottorin ja rummun välinen voimansiirto, pumput, iskunvaimentimet ja jouset, pesurumpu, rummun ristikko ja vastaavat kuulalaakerit, lämmittimet ja lämpövastukset, mukaan

- lukien lämpöpumput, putket ja vastaavat laitteistot, kuten letkut, venttiilit, suodattimet ja Aquastop-järjestelmät, piirilevyt, elektroniset näytöt, painekeytkimet, termostaatit ja anturit, ohjelmistot ja laiteohjelmistot, nollausohjelmisto mukaan lukien, luukku, luukun saranat ja tiivisteet, muut tiivisteet, luukun lukitus, muoviset lisäosat (esim. pesuainelokerot). Aika voi olla maassasi pidempi. Lisätietoja saat verkkosivustoltamme.
- Huomaa, että jotkin näistä varaosista ovat saatavilla ainoastaan ammattilaiskorjaajille ja kaikki varaosat eivät välttämättä koske kaikkia malleja.
- Lisätietoa tämän tuotteen sisällä olevista lamputa sekä erikseen myytävistä varalampuista: Kyseiset lamput on suunniteltu kestävään kodinkoneissa vaativia fyysisiä olosuhteita (esim. lämpötila, tärinä, kosteus) tai ne antavat tietoa laitteen toimintatilasta. Niitä ei ole tarkoitettu muihin käyttötarkoituksiin eivätkä ne sovi huoneiden valaisemiseen.

2.6 Hävittäminen

- Irrota laite sähköverkosta ja vedenjakelusta.
- Leikkaa virtajohto poikki aivan laitteen sivulta ja hävitä se.
- Poista luukun lukitus, jotta lapset ja eläimet eivät voisi jäädä kiinni rummun sisälle.
- Hävitä laite paikallisten kotitalouksien sähkö- ja elektroniikkalaiteromua (WEEE) koskevien määräyksien mukaisesti.

3. TUOTEKUVAUS

3.1 Erikoistoiminnot

Uusi kuivaava pesukoneesi täyttää kaikki modernit edellytykset ja pesee pyykki hellävaraisesti säästämällä vettä, energiaa ja pesuainetta.

- **SteamCare-järjestelmä** tarjoaa **Höyryraik** -höyryohjelman myötä täydellisen ratkaisun myös herkkimistä materiaaleista tehtyjen vaatteiden raikastamiseen niitä pesemättä. Käytä **Electrolux** kehittämää

hellävaraista hajustetta saadaksesi miellyttävän "vastapestyn" tuoksen pyykkieihin hajujen ja ryppyjen poistamisen aikana.

- **SensiCare System** tunnistaa täyttömäärän ja säättää ohjelman keston 30 sekunnissa. Pesuohjelma mukautuu täyttömäärään ja tekstiilien tyyppiin optimoiden keston, energian- sekä vedenkulutuksen.

3.2 Laitteen yleiskuvas

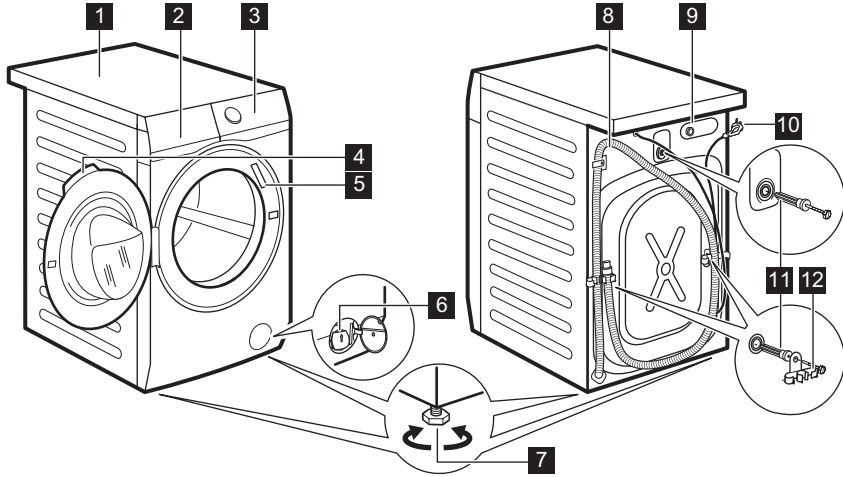

- 1 Kansilevy
- 2 Pesuainelokero
- 3 Käyttöpaneeli
- 4 Luukun kahva
- 5 Arvokilpi
- 6 Tyhjennyspumpun sihti
- 7 Säätojalat laitteen tasapainotukseen

- 8 Tyhjennysletku
- 9 Vedenottoletkun liitäntä
- 10 Virta johto
- 11 Kuljetustuet
- 12 Letkutuet

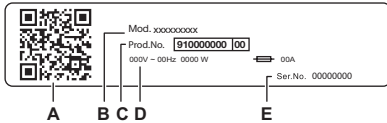

Arvokilven merkinnät:

- A. QR-koodi
- B. Mallin nimi
- C. Tuotenumero
- D. Sähköluokitukset
- E. Sarjanumero

Skannaa laitteen **QR-koodi** rekisteröidäksesi tuotteesi ja saadaksesi siitä kaiken irti.

- Voit tarkastella laitteen tietoja, asiakirjoja ja artikkeleita parhaiden ominaisuuksien käytöstä (käyttöopas on saatavilla myös osoitteesta electrolux.com/manuals)
- Voit lukea käyttö-, vianmääritys-, huolto- ja korjausohjeita (saatavilla myös osoitteessa electrolux.com/support)
- Voit ostaa laitteeseesi lisävarusteita, kulutustarvikkeita ja alkuperäisiä vaihto-osia (saatavilla myös osoitteessa electrolux.com/shop)

4. TEKNISET TIEDOT

Mitat	Leveys/korkeus/kokonaissyvyys	59.7 cm /84.7 cm /57.6 cm
Sähkökytkentä	Jännite Kokonaisvirta Sulake Taajuus	230 V 2100 W 10 A 50 Hz
Suojaustaso kiinteiden hiukkasten ja kosteuden sisääntulon estämisessä, jonka suojapeite varmistaa, lukuun ottamatta niitä kohtia, joissa pienjännitelaitteilla ei ole mitään kosteussuojaa		IPX4
Vedensyöttö ¹⁾		Kylmä vesi
Vedenpaine	Vähimmäistaso Enimmäistaso	0,5 bar (0,05 MPa) 10 bar (1,0 MPa)
Enimmäispesumäärä	Cotton (Puuvilla)	8.0 kg
Kuivien vaatteiden enimmäis- täyttömäärä	Cotton (Puuvilla) Synteettiset	5.0 kg 3.0 kg
Linkousnopeus	Max. linkousnopeus	1400 kierr/min.

1) Liitä vedenottoletkut hanaan, jossa on 3/4" kierteitys.

5. ASENNUS

⚠ VAROITUS!

Lue turvallisuutta koskevat luvut.

5.1 Pakkauksesta poistaminen

1. Avaa luukku. Tyhjännä rumpu.

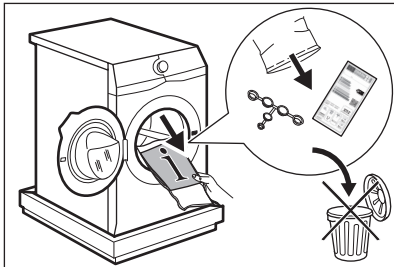

i

Laitteen mukana toimitettavat lisävarusteet voivat vaihdella mallista riippuen.

2. Aseta pakkauselementti lattialle laitteen taakse ja aseta se varoen alas sen takaosan varaan. Poista polystyreenisuoja pohjalta.

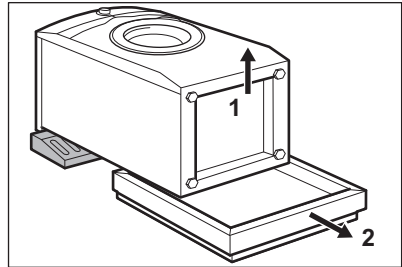

⚠ HUOMIO!

Älä aseta pesukonetta sen etuosan varaan.

3. Aseta laite takaisin pystyasentoon. Irrota virtajohto ja tyhjennysletku letkunpidikkeestä.

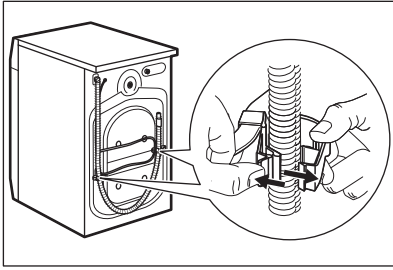

Tyhjennysletkusta saattaa tulla vettä. Tämä johtuu siitä, että pesukone on testattu tehtaalla.

4. Irrota kolme kuljetuspulttia ja vedä muoviset välilevyt ulos.

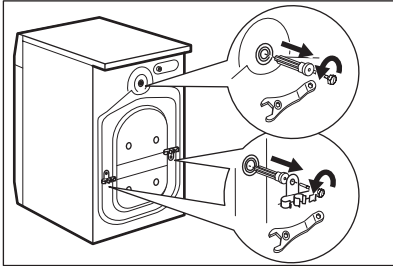

Pakkusmateriaalit ja kuljetustuet kannattaa säilyttää mahdollisia tulevia laitteen kuljetuksia varten.

5. Aseta ohjekirjapussissa olevat muovitulpat reikiin.

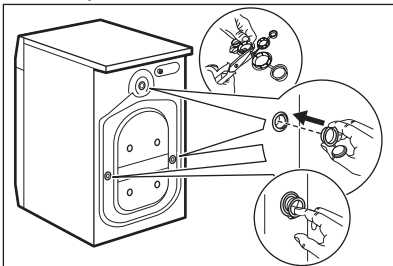

5.2 Asennusta koskevat tiedot

Sijointu ja tasaus

Säädä laite oikeaoppisesti estääksesi laitteen tärinän, äänet ja liikkeen sen käytön aikana.

1. Asenna laite tasaiselle kovalle lattialle. Laite on asennettava vakaaksi ja vaakatasoon. Varmista, ettei laite kosketa seinään tai muihin kalusteisiin ja että laitteen alapuolella on riittävästi vapaata tilaa ilmankiertoa varten.

2. Löysää tai kiristä säädettäviä jalkoja vaakatason asennon saavuttamiseksi. Kaikkien jalkojen on oltava tukevasti lattialla.

⚠ VAROITUS!

Älä käytä pahvia, puuta tai vastaavia materiaaleja laitteen jalkojen alla tason säätämiseksi.

Tuloletku

⚠ HUOMIO!

Varmista, ettei letkuissa ole vaurioita ja etteivät liittänyt vuoda. Älä käytä jatkoletkua, jos tuloletku on liian lyhyt. Ota yhteyttä valtuutettuun huoltoliikkeeseen saadaksesi tietoa tuloletkun vaihtamisesta.

1. Liitä tuloletku laitteen takaosaan tarvittaessa. Yleensä se asennetaan jo tehtaalla.

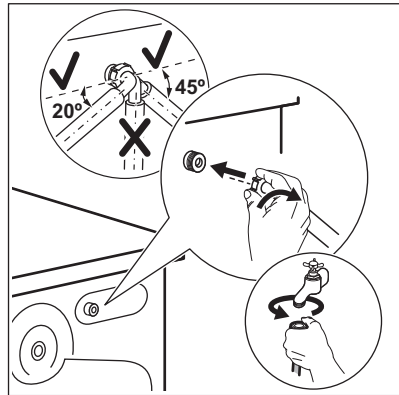

2. Suuntaa se vasemmalle tai oikealle vesihanan sijainnista riippuen. Varmista, ettei vedenottoletku ole pystyasennossa.
3. Löysää tarvittaessa rengasmutteria letkun asettamiseksi oikeaan asentoon.
4. Joissakin malleissa voi olla vedentuloletku, jossa on vedenrajoitin. Se estää luonnollisesta ikääntymisestä johtuvan letkun vuotamisen. Ikkunassa

oleva sektori osoittaa tämän vian A. Jos vika esiintyy, sulje vesihana ja ota yhteyttä valtuutettuun huoltoliikkeeseen letkun vaihtoa varten.

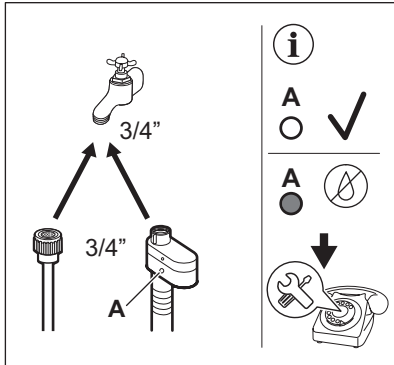

5. Liitä KYLMÄN veden ottoletkun toinen pää kylmävesihanaan, jossa on 3/4" kierteitys.

VAROITUS!

Tuloveden lämpötila ei saa ylittää 25 °C.

Vedenpoisto

Tyhjennysletkun pitäisi olla vähintään 60 cm:n korkeudella ja enintään 100 cm:n korkeudella.



Voit pidentää tyhjennysletkua enintään 400 cm pituiseksi. Ota yhteyttä valtuutettuun huoltokeskukseen muunlaisen tyhjennysletkun ja jatkeen ostamiseksi.

Tyhjennysletku voidaan liittää eri tavoin:

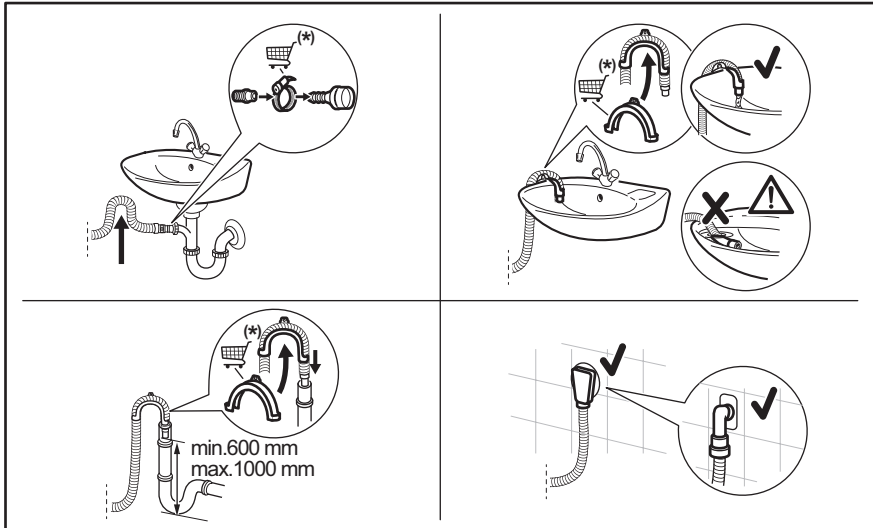

* Varaosia voidaan muuttaa ilman erillistä ilmoitusta.

Varmista, että tyhjennysletku on asennettu niin, että jäljelle jäävät hiukkaset eivät pääse altaasta laitteeseen.

Liitä tyhjennysletku viemäriin ja kiristä se kiinnittimellä. Varmista, että tyhjennysletku on

asennettu niin, että jäljelle jäävät hiukkaset eivät pääse altaasta laitteeseen.

Aseta letku suoraan huoneen seinään rakennettuun tyhjennysputkeen kiinnittimellä kiristäen.

Ilman muovista letkun ohjainta viemäriputkeen - Aseta tyhjennysletku putkeen ja kiristä se kiinnittimellä.

Tyhjennysletku voidaan taivuttaa U-muotoon ja asettaa muovisen letkunpidikkeen ympärille. Pesualtaan reunaan - kiinnitä pidike vesihanaan tai seinään.



Varmista, ettei muoviohjain voi liikkua laitteen tyhjennyksen aikana ja ettei tyhjennysletkun päätä ole upotettu veteen. Likaista vettä voi palata laitteeseen.
Osta varusteita valtuutetulta jälleenmyyjältä.

Tuuletusaukolla varustettuun pystyputkeen – Aseta tyhjennysletku suoraan tyhjennysputkeen tai pystyputkeen.



Tyhjennysletkun päässä on aina oltava ilmarako, toisin sanoen tyhjennysputken sisähalkaisijan (vähintään 38 mm - vähintään 1,5") on oltava suurempi kuin letkun ulkohalkaisija.

5.3 Sähkökytkentä

Kytke verkkopistoke verkkopistorasiaan vasta asennuksen lopuksi.

Vaaditut sähköarvot on merkitty arvokilpeen sekä esitetty ”Tekniset tiedot” -luvussa. Varmista, että ne ovat yhteensopivia käytetyn verkkovirtalähteen kanssa.

Tarkista, että kotitaloudessa tapahtuva sähköasennus kestää vaaditun enimmäiskuorman, ottaen huomioon myös kaikki muut mahdollisesti käytössä olevat laitteet.

Laite tulee kytkeä maadoitettuun pistorasiaan.

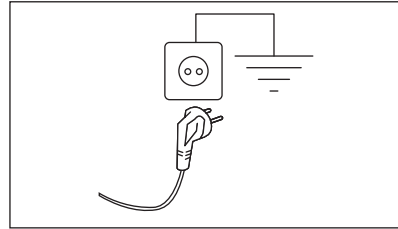

Kun laite on asennettu paikalleen, virtajohdon on oltava helppopääsyisessä paikassa.

Ota yhteyttä valtuutettuun huoltoliikkeeseen sähkötöiden suorittamiseksi asennuksen yhteydessä.

Valmistaja ei ota mitään vastuuta vahingoista tai loukkaantumisista, jotka johtuvat turvatoimien noudattamatta jättämisestä.

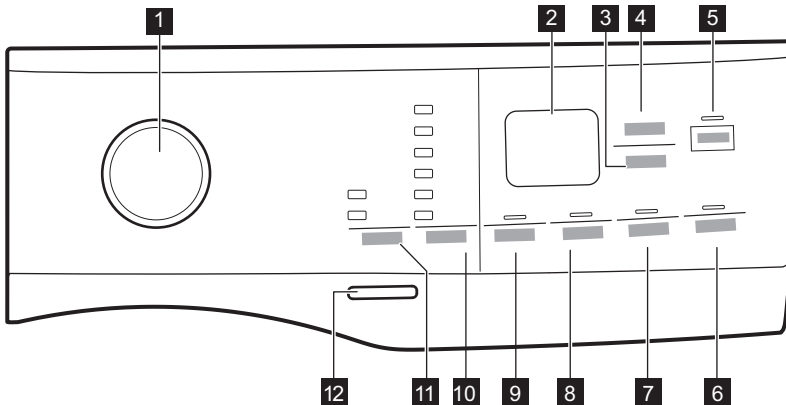

6. KÄYTTÖPANEELI

6.1 Käyttöpaneelin kuvaus











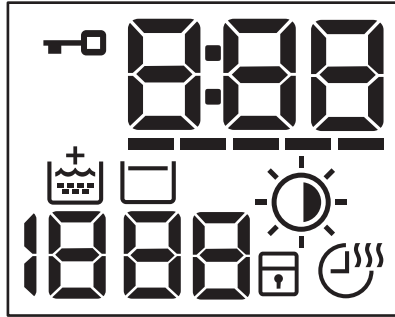







Lisätoimintoja ei voi valita kaikissa pesuohjelmissä. Katso lisätoimintojen ja pesuohjelmien yhteensopivuus "Ohjelmat"-luvun "Lisätoimintojen yhteensopivuus ohjelmien kanssa" -kappaleesta. Lisätoiminto voi sulkea pois jonkin toisen toiminnon, ja laite ei tällöin salli samanaikaisesti asettaa yhteensopimattomia lisätoimintoja.

Varmista, että näyttö ja kosketuspainikkeet ovat aina puhtaat ja kuivat.

- | | |
|--|---|
| <p>1 Ohjelmasäädin</p> <p>2 Näyttö</p> <p>3 Automaattinen kuivaus kosketuspainike</p> <p>4 Aikaohjattu kuivaus kosketuspainike</p> <p>5 Käynnistä/Tauko kosketuspainike ▶ </p> <p>6 Ajastin kosketuspainike</p> <p>7 Time Manager-kosketuspainike ja pysyvä Lapsilukko-lisätoiminto  3s</p> | <p>8 Esipesu-kosketuspainike ja pysyvä Lisähuuhtelu-lisätoiminto  3s</p> <p>9 Linkous kosketuspainike</p> <p>10 Lämpötila kosketuspainike</p> <p>11 Toiminto -painike:</p> <ul style="list-style-type: none">• Toiminto Pesu• Toiminto Kuivaus <p>12 Päällä/Pois painike</p> |
|--|---|

6.2 Näyttö



	Luukun lukitus -merkkivalo.
	Digitaalinen merkkivalo voi näyttää seuraavat: <ul style="list-style-type: none">• Ohjelman kesto (esim. , pesu- ja/tai kuivausvaihe).• Ajustettu käynnistys (esim. ,).• Ohjelman loppu (,).• Varoituskoodi (esim. ,).• Virhenäyttö (— — —).
	Time Manager -merkkivalo.
	Lisähuuhtelun merkkivalo.
	Linkousalue: Linkousnopeuden merkkivalo. — — — Ei linkousta -merkkivalo. Linkousvaihe on pois käytöstä.
	Rypistymiseneston merkkivalo.
	Automaattinen kuivaus -merkkivalo: <ul style="list-style-type: none"> Silityskuiva Kaappikuiva Erittäin kuiva
	Lapsilukon merkkivalo.
	Aikaohjattu kuivaus -ohjelmamerkkivalo

6.3 Monikieliset merkit

Koneen mukana toimitetaan tarramerkkejä eri kielillä.

Voit liimata haluamasi merkin ohjelmanvalitsimen viereen.

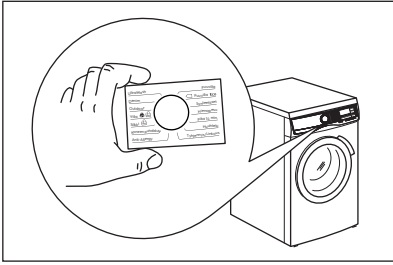

7. SÄÄTIMET JA PAINIKKEET

7.1 Johdanto



Lisätoimintoja/toimintoja ei ole saatavilla kaikissa pesuohjelmissa. Tarkista lisätoimintojen/toimintojen ja pesuohjelmien yhteensopivuus kappaleesta "Ohjelmataulukko". Lisätoiminto/toiminto voi poissulkea toisen toiminnon, laite ei tällöin mahdollista yhteensopimattomien lisätoimintojen/toimintojen asettamista.

7.2 Päällä/Pois

Laite voidaan kytkeä toimintaan tai pois toiminnasta painamalla tätä painiketta muutaman sekunnin ajan. Kaksi erilaista äänimerkkiä kuuluu, kun laite kytketään toimintaan tai pois toiminnasta.

Koska Valmiustila-toiminto kytkee laitteen automaattisesti pois toiminnasta joidenkin minuuttien kuluttua energiankulutuksen vähentämiseksi, laitteen kytkeminen uudelleen toimintaan voi olla tarpeen.

Katso lisätietoa kohdasta "Valmiustila" luvusta "Päivittäinen käyttö".

7.3 Ohjelmäsäädin

Haluttu ohjelma voidaan valita kääntämällä ohjelmanvalitsinta.

7.4 Toiminto

Tämän painikkeen ansiosta ohjelma voi suorittaa seuraavat:

- **Vain pesu:** Toiminto Pesu merkkivalo palaa (oletustila).
- **Pesu ja kuivaus:** Toiminto Pesu ja Toiminto Kuivaus -merkkivalot syttyvät.
- **Vain kuivaus:** Toiminto Kuivaus merkkivalo palaa.

7.5 Lämpötila

Kun valitset pesuohjelman, laite ehdottaa automaattisesti oletuslämpötilaa.

Voit muuttaa veden lämpötilaa tätä painiketta napauttamalla.

Asetetun lämpötilan merkkivalo syttyy.

Merkkivalo Kylmä vastaa kylmää vettä.

7.6 Linkous

Kun asetat ohjelman, laite asettaa automaattisesti ohjelman oletuslinkousnopeuden.

Paina tätä painiketta toistuvasti:

- **vaihtaaksesi linkousnopeutta.** Näytössä näkyy vain asetetun ohjelman käytettävissä olevat linkousnopeudet.
- Aseta **Ei linkousta** (No Spin) -lisätoiminto — — —. Aseta tämä lisätoiminto kytkeäksesi kaikki linkousvaiheet pois käytöstä. Laite suorittaa vain valitun pesuohjelman tyhjennysvaiheen. Aseta tämä vaihtoehto erittäin herkille kankaille. Huuhteluvaihe käyttää enemmän vettä joissakin pesuohjelmissa
- Aktivoi **Rypistymisen esto** -lisätoiminto .

Viimeistä linkousta ei tällöin suoriteta. Viimeistä huuhteluvettä ei tyhjenetä koneesta, jotta estettäisiin pyykin rypistyminen. Pesuohjelma päättyy ja vettä jää rumpuun.

Merkkivalo  palaa näytössä. Luukku pysyy lukittuna ja rumpu pyörii tasaisesti rypyyjen vähentämiseksi. Sinun täytyy ensin tyhjentää vesi, jotta voit avata luukun.

Jos Käynnistä/Tauko -painiketta kosketetaan, laite suorittaa linkousvaiheen ja tyhjentää koneesta veden.



Laite tyhjentää veden automaattisesti noin 18 tunnin kuluttua.

7.7 Esipesu

Tällä lisätoiminnolla voi lisätä esipesuvaiheen pesuohjelmaan.

Vastaava merkkivalo syttyy kosketuspainikkeen yläpuolella.

Lisää käyttämällä tätä lisätoimintoa ohjelmaan 30 °C esipesuvaihe ennen pesuvaihetta.

Tämän lisätoiminnon käyttöä suositellaan, kun pyykki on erittäin likaista (erityisesti jos siinä on hiekkaa, pölyä, mutaa tai muita kiinteitä hiukkasia).



Lisätoiminto voi pidentää ohjelman kestoa.

7.8 Pysyvä Lisähuuhtelu 3s

Tällä lisätoiminnolla voit asettaa lisähuuhtelun pysyvästi ohjelmaan, josta voit valita sen asettaessasi uuden ohjelman.

Kytke tämä lisätoiminto **päälle/pois päältä** pitämällä Esipesu -painiketta  painettuna 3 sekuntia, kunnes näytön merkkivalo **syttyy/sammuu** näytöllä.

Kun se on kytketty päälle, laite palauttaa tämän lisätoiminnon sen sammuttamisen tai ohjelman muuttamisen/nollaamisen jälkeen.



Tämä lisätoiminto pidentää ohjelman kestoa.

7.9 Time Manager

Tämän lisätoiminnon avulla voit lyhentää ohjelman kestoa täyttömäärästä ja likaisuusasteesta riippuen.

Kun asetat pesuohjelman, näytössä näkyy oletuskesto ja viivoja -----.

Paina Time Manager painiketta lyhentääksesi ohjelman kestoa tarpeidesi mukaan. Näytössä näkyy ohjelman uusi kesto ja viivojen määrä vähenee sen mukaisesti:

----- valitaan, kun pyykin likaisuusaste on normaali.

---- pikaohjelma, kun kone on täynnä vähän likaantunutta pyykkiä.

-- erittäin nopea ohjelma vähän likaantuneelle pyykille (enintään puoli koneellista).

- lyhin ohjelma pienen pyykkimäärän raikastamiseksi.

Time Manager -toiminto on käytettävissä vain taulukossa mainituille ohjelmille.

merkkivalo

	Puuvilla	Synteettiset
----- 1)	■	■
----	■	■
---	■	■
--	■	■
-	■	■

1) Kaikkien ohjelmien oletuskesto.

Time Manager höyryohjelmien kanssa

Kun valitset höyryohjelman, tällä painikkeella voit valita kolmesta höyrytasosta, ja ohjelman kesto lyhenee vastaavasti:

-  : Maximi
-  : Medium
-  : Minimi

7.10 Lapsilukko 3s

Tällä lisätoiminnolla voit estää lapsia leikkimästä käyttöpaneelilla.

Kytke tämä lisätoiminto **päälle/pois päältä** pitämällä -painiketta Time Manager alhaalla, kunnes näytön merkkivalo  **syttyy/sammuu**.

Kun se on kytketty päälle, laite palauttaa tämän lisätoiminnon sen sammuttamisen tai ohjelman muuttamisen/nollaamisen jälkeen. Jos jotakin painiketta painetaan, merkkivalo  vilkkuu ilmoittaen, että painikkeet ovat pois käytöstä.

7.11 Ajastin

Tämän lisävalinnan avulla voit siirtää ohjelman alkamisen sopivampaan aikaan.



Aseta haluamasi aika painamalla painiketta toistuvasti. Aikaa kasvaa yhden tunnin astein 20 tuntiin saakka.

Valitun viiveen aika näkyy näytössä. Laitteen ajanlaskenta käynnistyy, kun Käynnistä/Tauko  -painiketta on kosketettu ja luukku on lukittu.

7.12 Automaattinen kuivaus

Kun kuivaustila on aktivoitu, aseta jokin laitteen ehdottamasta automaattisesta kuivaustasosta tätä painiketta koskettamalla.

Vastaava kuivuusmerkkivalo syttyy näyttöön.

-  **Silityskuiva:** silitettävä pyykki.
-  **Kaappikuiva:** kaappiin asetettava pyykki.
-  **Erittäin kuiva:** pyykki on täysin kuivunut.



Kaikkia automaattisia tasoja ei voida asettaa kullekin pyykkityypille.

7.13 Aikaohjattu kuivaus

Kun kuivaustila on aktivoitu, paina tätä painiketta asettaaksesi kuivattavalle pyykille sopivan ajan (katso taulukko "Ajastettu kuivaus"). Asetettu arvo näkyy näytössä.

Kun kosketat tätä painiketta, aika-arvo kasvaa 5 minuutilla.



Et voi asettaa kaikkia aika-arvoja eri pyykeille.

7.14 Käynnistä/Tauko

Paina Käynnistä/Tauko  käynnistääksesi, pysäyttääksesi laitteen tai keskeyttääksesi käynnissä olevan ohjelman.



 -kuvake tarkoittaa, että voit keskeyttää ohjelman ja lisätä tai poistaa vaatteita. Lisätietoja saat kohdasta "Luukun avaaminen – Pyykin lisääminen".

8. ASETUKSET

8.1 Johdanto



Vältä sormien kallistamista alaspäin näppäinyhdistelmää painaessa. Alla olevien painikkeiden anturit ovat herkkiä ja ne voivat vaikuttaa näppäimien valintaan.

8.2 Äänisignaalit

Laitteessa on erilaisia äänimerkkejä, jotka aktivoituvat seuraavissa tapauksissa:

- Laitteen kytkeminen päälle (erityinen lyhyt äänimerkki).
- Laitteen kytkeminen pois päältä (erityinen lyhyt äänimerkki).
- Painikkeiden painaminen (napsahdusääni).
- Virheellinen valinta (kolme lyhyttä äänimerkkiä).
- Ohjelma on päättynyt (äänimerkkisarjat noin 2 minuutin ajan).
- Laitteen toimintahäiriö (äänimerkkisarjat noin 5 minuutin ajan).

Kun ohjelma on päättynyt, **voit kytkeä äänimerkit pois päältä / päälle** koskettamalla Toiminto ja Lämpötila -painikkeita samanaikaisesti noin 2 sekunnin ajan. Näytössä näkyy On/Off.



Jos kytket äänimerkit pois päältä, ne toimivat siitä huolimatta laitteen toimintahäiriön sattuessa.

8.3 Käyttötuntilaskuri

Laitteen kokonaiskäyttöajan voi esittää tunteina alkaen ensimmäisestä

käynnistyksestä. Tämä arvo laskee pesuohjelmien käyttöajan (ei sisällä taukoja eikä ajastetun käynnistymisen aikaa). Tämän arvon voi saada näkyviin seuraavasti:

1. Kytke laite päälle painamalla painiketta Päällä/Pois .
2. Paina painikkeita Lämpötila ja Linkous muutaman sekunnin ajan.
3. Kolmen sekunnin kuluttua laitteen kokonaiskäyttöaika näkyy näytöllä: esim. 1276 tuntia, ja näytöllä näkyy teksti Hr kahden sekunnin ajan, 12 (tuhannet ja sadat) näkyy kahden sekunnin ajan ja 76 (kymmenet ja yksittäiset tunnit) näkyy kahden sekunnin ajan.
4. Voit poistua tästä tilasta painamalla mitä tahansa painiketta tai sammuttamalla laitteen virran painikkeella Päällä/Pois .



Jos toimenpiteet eivät tuota tulosta (aikakatkaisun tai väärän painikeyhdistelmän takia), kytke laitteen virta pois päältä ja toista vaiheet alusta asti.

8.4 Tehdasasetukset

Tällä toiminnolla voi palauttaa oletusarvoiset tehdasasetukset. **Ota** tämä lisätoiminto käyttöön suorittamalla seuraavat vaiheet:

1. Kytke laite päälle painamalla painiketta Päällä/Pois .
2. Paina painikkeita Esipesu ja Time Manager muutaman sekunnin ajan.
3. Näytöllä näkyy – – – noin viiden sekunnin ajan.

9. KÄYTTÖÖNOTTO



Voit huomata laitteessa hiukan vettä asennuksen aikana tai ennen ensimmäistä käyttökertaa. Vesi on jäänyt tehtaalla suoritetusta täydellisestä toimintatestistä, jonka avulla taataan koneen täydellinen kunto ja virheetön toiminta ennen sen toimitusta asiakkaalle.

1. Varmista, että kaikki kuljetuspultit on poistettu laitteesta.
2. Varmista, että verkkovirtalähde on käytettävissä ja vesihana on auki.

3. Lisää merkillä merkittyyn pesuainelokeroon kaksi litraa vettä. Tämä aktivoi tyhjennysjärjestelmän.
4. Lisää pieni määrä pesuainetta merkillä merkittyyn pesuainelokeroon.
5. Aseta puuvillalle tarkoitettu pesuohjelma ja valitse korkein lämpötila, älä kuitenkaan lisää pyykinä koneeseen. Tällöin poistetaan mahdolliset liat rummusta ja pesualtaasta.

10. OHJELMAT

10.1 Ohjelmataulukko

Ohjelma Oletuslämpötila Lämpötila-alue	Viitteellinen linkousno- peus Linkousno- peuden as- teikko	Max. täyttö- määrä	Ohjelman kuvaus (Pestävän pyykin ja likaisuustason tyyppi)
QuickCare 69min 30 °C 60 °C – 30 °C	1400 kierr/min. (1400 –400 kierr/min)	5.0 kg	Ohjelma sekapyykin käsittelyyn (puuvilla ja synteettiset) enintään 5 kg. Kattava pesuohjelma, joka pesee päivittäiset li- kapyykki tehokkaasti 30 °C:ssa ja takaa erinomaisen pesutu- loksen nopeasti vain 69 minuutissa. Lisää kuivatusvaihe, jotta pesu- ja kuivaus-käsittely olisi täydellinen.
Eco 40-60 (Pelkkä pesu) 40°C ¹⁾	1400 kierr/min. 1400 kierr/min – 400 kierr/min	8.0 kg	Vähäinen energiankulutus puuvillalle. Alentaa lämpötilaa ja pidentää aikaa hyvän pesutuloksen saavuttamiseksi.
Eco 40-60 + Kaap- pikuiva (Pesu ja kui- vaus) 40°C ²⁾	1400 kierr/min. 1400 kierr/min – 1000 kierr/min	5.0 kg	
Eco 40-60 + Kaap- pikuivataso (Pelkkä kuivaus -tila)	-	5.0 kg	Valkoinen ja värinpitävä puuvilla.

Ohjelma Oletuslämpötila Lämpötila-alue	Viitteellinen linkousno- peus Linkousno- peuden as- teikko	Max. täyttö- määrä	Ohjelman kuvaus (Pestävän pyykin ja likaisuustason tyyppi)
Puvuilla 40 °C 90 °C – Kylmä	1400 kierr/min. (1400–400 kierr/min)	8.0 kg	Valkoinen ja värillinen puuvilla. Normaali-, erittäin ja vähän likainen pyykki.
Synteettiset 30 °C 60 °C – Kylmä	1200 kierr/min. (1200–400 kierr/min)	3.0 kg	Siliävät tai sekapyykki. Normaalisti likainen pyykki.
Hellävarainen 30 °C 40 °C – Kylmä	800 kierr/min. (1200–400 kierr/min)	2.0 kg	Arkalaatuiset tekstiilit (esim. akryyli, viskoosi ja seka- pyykki), jotka edellyttävät hellävaraisempaa pesua. Nor- maali- ja vähän likainen pyykki.
 Villa 40 °C 40 °C – Kylmä	1200 kierr/min. (1200–400 kierr/min)	1.5 kg	Konepestävä villa, käsin pestävä villa ja muut tekstiilit, joissa on merkintä "Käsinpesu" ³⁾
Linkous/Tyhjennys	1400 kierr/min. (1400–400 kierr/min)	8.0 kg	Kaikki muut tekstiilit paitsi villa ja arkalaatuiset tekstiilit. Pyykin linkoaminen ja veden tyhjentäminen rummusta.
Huuhtelu	1400 kierr/min. (1400–400 kierr/min)	8.0 kg	Kaikki muut tekstiilit paitsi villa ja erittäin arkalaatuiset tekstiilit. Pyykkien huuhtelu- ja linkousohjelma. Oletuslin- kousnopeus vastaa puuvillaohjelmien linkousnopeutta. Alen- na linkousnopeutta pyykin laadun mukaan. Aseta tarvittaessa Lisähuuhtelu-lisätoiminto huuhteluiden lisäämiseksi. Kun lin- kousnopeus on alhainen, laite suorittaa kevyitä huuhteluita ja lyhyen linkouksen.
Koneen puhdistus 60 °C	1200 kierr/min. (1200–400 kierr/min)		Huolto-ohjelma, joka pesee ja raikastaa rummun kuumalla ve- dellä sekä poistaa hajuja mahdollisesti aiheuttavat jäämät. Suorita tämä ohjelma kerran kuukaudessa parhaan tuloksen saavuttamiseksi. Poista kaikki pyykki rummusta ennen tämän ohjelman suorittamista. Aseta pesuainelokerikon pesuvaiheen lokeron läppä yläasentoon. Kaada kupillinen klooripitoista val- kaisuainetta tai pesuaineen puhdistusainetta pesuvaiheen lo- keroon. ÄLÄ KÄYTÄ molempia samanaikaisesti.



Suorita ylimääräinen huuhtelujakso rummun puhdistamisen jälkeen tyhjällä rummulla ja ilman pesuainetta mahdollisten valkaisuainejäämien poistamiseksi.

Jos tämä ohjelma asetetaan yhdessä Toiminto Kuivaus-toiminnon kanssa, laite suorittaa nukanpoiston. Katso luku "Tekstiilien nukka"

Ohjelma Oletuslämpötila Lämpötila-alue	Viitteellinen linkousno- peus Linkousno- peuden as- teikko	Max. täyttö- määrä	Ohjelman kuvaus (Pestävän pyykin ja likaisuustason tyyppi)
--	---	--------------------------	---

Höyryohjelma

Höyryohjelmilla voidaan vähentää ryppyjä ja hajuja⁴⁾ vain raikastamista vaativia vaatteita, välttää pesun. Tekstiilin kuidut avautuvat, minkä jälkeen kankaan silitys on helpompaa. Kun ohjelma on päättynyt, poista pyykki viivyttelemättä pesukoneen rummusta.⁵⁾ Höyryohjelmat eivät suorita hygieenisia ohjelmavaiheita. Älä aseta tätä ohjelmaa seuraavanlaisiin tekstiileihin:

- Tekstiilit, joita ei ole tarkoitettu kuivausrummussa kuivattaviksi.
- Tekstiilit joissa on merkintä "Vain kuivapesu".

FreshScent-järjestelmä

Electrolux hajuste. Tätä erityistä hellävaraista hajustetta käyttäessä saat pyykki tuoksumaan vastapestyiltä. Lue hajusteen mukana toimitetut ohjeet huolellisesti. Vähennä hajustemäärää pienempien pyykkimäärien kohdalla. Time Manager -painikkeella voit lyhentää ohjelman kestoa, kun kyse on vaatteista, jotka vaativat alhaisen pesulämpötilan.

ÄLÄ:

- kuivaa hajusteilla käsiteltyjä vaatteita kuivausrummussa. Muutoin hajusteet haihtuvat pois.
- käytä hajustetta muuhun kuin tässä kuvattuihin tarkoituksiin.
- käytä hajustetta uusiin vaatteisiin. Uudet vaatteet voivat sisältää niiden viimeistelyssä käytettyjen yhdisteiden jäämiä, jotka eivät sovi hajusteisiin.



Hajusteita on saatavilla **Electrolux**-verkkokaupasta tai valtuutetulta jälleenmyyjältä.



Höyry raik

1.0 kg

Puuvilla, synteettinen ja sekapyykki. Erikoishöyryohjelma ilman pesua, jota voidaan käyttää kuivatun pyykin valmisteluun silittämistä varten tai kerran pidettyjen vaatteiden raikastamiseen. Tämä ohjelma vähentää ryppyjä ja hajuja ja tekee kankaan kuiduista pehmeämpiä. Älä käytä pesuainetta.

Farkut 1200 kierr/min. 3.0 kg
30 °C 1200 kierr/min
40 °C – Kylmä – 400 kierr/min

Farkku- ja trikookankaat. Normaalisti likaantuneet. Tämä ohjelma sisältää farkkukankaalle tarkoitettun hellävaraisen huuhteluvaiheen, joka ehkäisee värien haalistumista ja välttää pesuainejäämien joutumista tekstiilikuituihin.



Outdoor
30 °C
40 °C – Kylmä

1200 kierr/min. 2.0 kg
(1200– 400
kierr/min)



Älä käytä huuhteluainetta ja varmista, ettei pesuainelokerossa ole huuhteluainejäämiä.

Ulkovaatteet, tekniset, urheilukankaat, vettä hylkivät ja hengittävät takit, irrotettavalla fleece-kerroksella tai sisäosalla varustetut ulkoilutakit.



Pesu- ja kuivausohjelmassa kuivausvaihe toimii myös vettä hylkivän pinnan käsittelyinä.
Varmista, että tekstiilin hoito-ohjelmakäyttö sallii rumpukuivauksen.

Ohjelma Oletuslämpötila Lämpötila-alue	Viitteellinen linkousno- peus Linkousno- peuden as- teikko	Max. täyttö- määrä	Ohjelman kuvaus (Pestävän pyykin ja likaisuustason tyyppi)
 Hygienia 60 °C	1400 kierr/min. 1400 kierr/min – 400 kierr/min	8.0 kg	Valkoinen puuvilla. Tämä suuritehoinen pesuohjelma, yhdessä höyrykäsittelyn kanssa, poistaa yli 99,99 % bakteereista ja viruksista 6) pitää lämpötilan yli 60 °C koko pesuvaiheen ajan; sisältää lisätoimenpiteen, joka kohdistuu kuituihin höyryvaiheessa, kohennettu huuhteluvaihe takaa pesuaineen poiston samoin kuin mikro-organismien jäänteiden poiston. Tämä ohjelma takaa myös asianmukaisen vähennyksen siitepölyn/allergeenien määrissä.
OneGo 20/60min 30 °C 40 °C – 30 °C	1200 kierr/min.	1.0 kg	Ohjelma, joka käsittelee enintään 1 kg sekasynteettisiä paitoja vain 20 minuutissa. Lisää kuivatusvaihe, jotta pesu- ja kuivaus-käsittely olisi täydellinen 60 minuutissa.

- Nollausasento. Näytössä näkyy vain viivoja.







1) Euroopan unionin komission asetuksen 2019/2023 mukaan. Tämä ohjelma pystyy pesemään lämpötilassa 40 °C tai 60 °C pestävän normaaliikaisen puuvillapyykin samanaikaisesti yhdellä ohjelmalla käyttäessä oletuslämpötilaa ja -linkousnopeutta ainoastaan pesutilassa nimelliskapasiteetilla 8.0 kg.



Katso pyykin lämpötila, ohjelman kesto sekä muut tiedot luvusta "Kulutusarvot".
Energiankulutuksen kannalta tehokkaimpia ohjelmia ovat yleensä alhaisempaa lämpötilaa käyttävät ja pideempään kestävät ohjelmat.

- 2) Euroopan unionin komission asetuksen 2019/2023 mukaan.** Tämä ohjelma pesee lämpötilassa 40 °C tai 60 °C pestävän normaaliikaisen puuvillapyykin samanaikaisesti yhdellä ohjelmalla, ja kuivatusvaiheen jälkeen pyykki voidaan asettaa välittömästi kaappiin käyttäessä oletuslämpötilaa ja -linkousnopeutta pesu- ja kuivaustilassa nimelliskapasiteetilla 5.0 kg ja Kaappikuiva-tasolla.
- 3)** Tämän ohjelman aikana rumpu pyörii hitaasti hellävaraista käsittelyä varten. Voi vaikuttaa siltä, että rumpu ei pyöri tai se ei pyöri kunnolla, mutta tämä on kuitenkin normaalia tälle ohjelmalle.
- 4)** Höyryohjelma ei poista erityisen voimakkaita hajuja.
- 5)** Höyrykäsittelyn jälkeen pyykki voi olla kosteaa. Ripusta pyykki ulos kuivumaan muutamaksi minuutiksi.
- 6)** Testattu lajeilla *Staphylococcus aureus*, *Enterococcus faecium*, *Candida albicans*, *Pseudomonas aeruginosa* ja MS2 Bacteriophage ulkopuolisen tahon suorittamassa testissä, jonka suoritti Swisstat Testmaterialien AG v. 2021 (Testiraportti nro 202120117).

Ohjelmien lisätoimintojen yhteensopivuus

Ohjelma	Linkous	--- Ei linkousta		Esipesu 1)	 3s	Time Manager	Automaattinen kuivaus	Aikaohjattu kuivaus	Ajastin
QuickCare 69min	■	■	■		■		▲	■	■
Eco 40-60	■		■				■ 2)	■	■
Puuvilla	■	■	■	■	■	■	■	■	■
Synteettiset	■	■	■	■	■	■	▲	■	■
Hellävarainen	■	■	■		■		▲	■	■
 Villa	■	■	■				▲	■	■
Linkous/Tyhjennys	■	■ 3)							■
Huuhtelu	■	■	■		■				■
Koneen puhdistus	■	■					▲	■	■
 Höyry raik						■			■
Farkut	■	■	■		■		■ 2)	■	■
 Outdoor	■	■	■		■		▲	■	■
 Hygienia	■	■	■		■		■	■	■

Ohjelma

Linkous

-- Ei linkousta



Esipesu 1)



Time Manager

Automaattinen kuivaus

Aikaohjattu kuivaus

Ajastin

OneGo 20/60min

- 1) Esipesu ja Tahrat -toimintoja ei voida valita samanaikaisesti.
- 2) Silityskuiva-taso ei ole käytettävissä.
- 3) Jos asetat lisätoiminnon "Ei linkousta", laite suorittaa vain tyhjennyksen.

▲ = Vain Kaappikuiva-taso on käytettävissä.

Kullekin ohjelmalle soveltuvat pesuaineet

Ohjelma	Yleiskäyttöinen pesujauhe ¹⁾	Yleinen nestepesuaine	Väriällisen pyykin neste-pesuaine	Hienopyykki, villavaatteet	Erikois
QuickCare 69min	▲	▲	▲	--	--
Eco 40-60	▲	▲	▲	--	--
Puuvilla	▲	▲	▲	--	--
Synteettiset	▲	▲	▲	--	--
Hellävarainen	--	--	--	▲	▲
Villa	--	--	--	▲	▲
Farkut	--	--	▲	▲	▲
Outdoor	--	--	--	▲	▲
Hygienia	▲	▲	--	--	▲
OneGo 20/60min	--	▲	▲	--	--

¹⁾ Pesujauheen käyttöä suositellaan yli 60 °C lämpötilassa.

▲ = Suositeltu

-- = Ei suositeltu

10.2 Woolmark Wool Care - Sininen



- Tämän pesukoneen villapesuohjelma on The Woolmark Company -yhtiön hyväksymä merkillä "käsinpesu"

varustettujen villatekstiilien pesuun, kun vaatteet pestään vaateen lapun ja tämän pesukoneen valmistajan ohjeiden mukaisesti. M2103.

- The Woolmark Company on testannut ja hyväksynyt tämän koneen villaohjelman. Ohjelma sopii "käsinpesu" -merkillä varustettujen villavaatteiden kuivaamiseen edellyttäen, että vaatteet pestään Woolmark-hyväksynnän saanutta käsinpesuohjelmaa käyttäen ja kuivataan valmistajan ohjeita noudattaen. M2104. Woolmark-symboli on lukuisten eri maiden sertifiointimerkki.

10.3 Automaattinen kuivaus



Alustavat ohjelmien kestoajat Automaattinen kuivaus -lisätoiminnolla ovat pelkkiä arvioita, ja todellinen kuivausaika voi poiketa esitetystä ajasta.

Kuivuustaso	Tekstiilityyppi	Täyttö
Extra Torrt (Erittäin Kuiva) Pyyheliinakankaille	Puuvilla ja vuodevaatteet (kylpytakit, pyyhkeet, jne.)	enintään 5.0 kg
	Denim-vaatteet	enintään 3.0 kg
Skåptorrt (Kaappikuiva) Kaappiin asetettaville tekstiileille	Puuvilla ja vuodevaatteet (kylpytakit, pyyhkeet, jne.)	enintään 5.0 kg
	Synteettiset ja sekapyykki (neulepuserot, puserot, alusvaatteet, liina- ja vuodevaatteet)	enintään 3.0 kg
	Herkät tekstiili (akryyli, viskoosi ja arkalaatuinen sekapyykki)	enintään 2.0 kg
	Villa (villapuserot)	enintään 1.0 kg
	Ulkoiluvaatteet (ulkovaatteet, tekniset, urheilukaat, vettä hylkivät ja hengittävät takit, ulkoilutakit)	enintään 2.0 kg
	Denim-vaatteet	enintään 3.0 kg
Stryktorrt (Silityskuiva) Sopii silityttävälle vaatteille	Puuvilla ja vuodevaatteet (lakanat, pöytäliinat, paidat, jne.)	enintään 5.0 kg

10.4 Ajastettu kuivaus

Kuivuustaso	Tekstiilityyppi	Pyyk- ki- määrä (kg)	Lin- kous- nopeus (kier- rosta minuu- tissa)	Ehdotettu kes- to, minuuttia	
Extra Torrt (Erittäin Kuiva) Pyyheliinakankaille	Puuvilla ja vuodevaatteet (kylpytakit, pyyhkeet, jne.)	5.0	1400	170 - 190	
		3.0	1400	110 - 130	
		1.0	1400	50 - 60	
	Denim-vaatteet	3.0	1200	120 - 140	
		1.0	1200	70 - 90	
Skåptorrt (Kaappi-kuiva) Kaappiin asetettaville tekstiileille	Puuvilla ja vuodevaatteet (kylpytakit, pyyhkeet, jne.)	5.0	1400	160 - 180	
		3.0	1400	100 - 120	
		1.0	1400	40 - 50	
	Synteettiset ja sekapyykki (neulepuserot, puserot, alusvaatteet, liina- ja vuodevaatteet)	3.0	1200	80 - 100	
		1.0	1200	45 - 55	
		Fintvätt (Hellävarainen) (akryyli, viskoosi ja arkalaatuinen sekapyykki)	2.0	1200	100 - 120
			1.0	1200	60 - 80
Ylle (Villa) (villapuserot)	1.0	1200	110 - 130		
	Ulkoiluvaatteet (ulkovaatteet, tekniset, urheilukankaat, vettä hylkivät ja hengittävät takit, ulkoilutakit)	2.0	1200	120 - 140	
		Denim-vaatteet	3.0	1200	110 - 130
			1.0	1200	60 - 80
Stryktorrt (Silitys-kuiva) Sopii silitettäville vaatteille	Puuvilla ja vuodevaatteet (lakanat, pöytäliinat, paidat, jne.)	5.0	1400	90 - 110	
		3.0	1400	55 - 75	
		1.0	1400	30 - 40	

11. PÄIVITTÄINEN KÄYTTÖ - PYYKIN PESEMINEN

VAROITUS!

Lue turvallisuutta koskevat luvut.

11.1 Laitteen kytkeminen toimintaan

1. Kytke pistoke verkkopistorasiaan.
2. Avaa vesihana.
3. Paina Päällä/Pois -painiketta muutaman sekunnin ajan.

Kuuluu lyhyt ääni.

11.2 Pyykin täyttäminen

1. Avaa laitteen luukku.
2. Tyhjennä taskut ja ravista vaatteet auki ennen kuin asetat ne laitteeseen.
3. Laita pyykki rumpuun yksi kerrallaan. Älä täytä rumpua liian täyteen.
4. Sulje luukku huolellisesti.

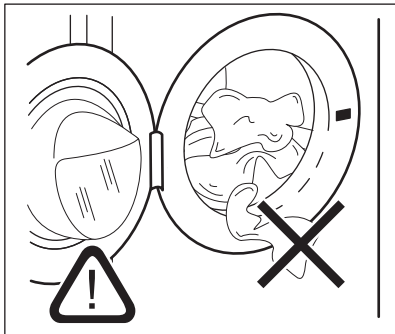

HUOMIO!

Varmista, ettei pyykki jää laitteen luukun ja tiivisteen väliin vesivuotojen ja pyykkien vaurioitumisen välttämiseksi.



Erittäin öljyisten ja rasvaisten tahrojen pesu voi vahingoittaa pesukoneen kumiosia.

11.3 Pesuaineen ja lisäaineiden täyttö

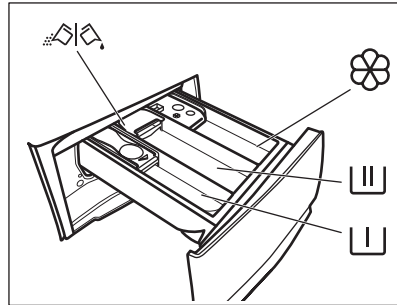

- Esipesuvaiheen, liotusohjelman tai tahranpoistoaineen lokero.



- Pesuvaiheen pesuainelokero.



- Huuhteluaineen ja muiden nestemäisten lisäaineiden (huuhteluaine, tärkki) lokero.

MAX - Nestemäisten lisäaineiden enimmäistaso.



- Pesujauheen tai nestemäisen pesuaineen läppä.



Noudata aina pesuainepakkaukseen merkittyjä ohjeita. Merkittyä maksimitasoa (**MAX**) ei kuitenkaan ole suositeltavaa ylittää. Kyseinen määrä takaa kuitenkin parhaat pesutulokset.



Poista pesuainejäämät tarvittaessa pesuainelokeroista pesuohjelman päätyttyä.

11.4 Tarkista pesuaineläppän sijainti

1. Vedä pesuainelokeroa auki, kunnes se pysähtyy.

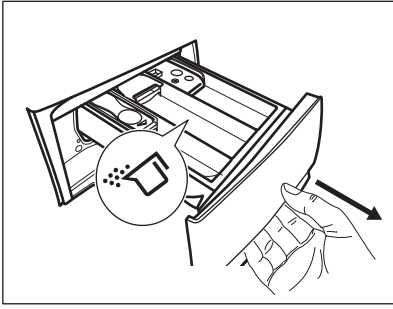

2. Poista lokero painamalla vipua alaspäin.
3. Jos käytät jauhepesuainetta, käännä läppä ylöspäin.

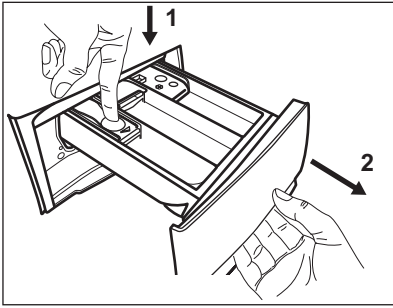

4. Jos käytät nestemäistä pesuainetta, käännä läppä alaspäin.

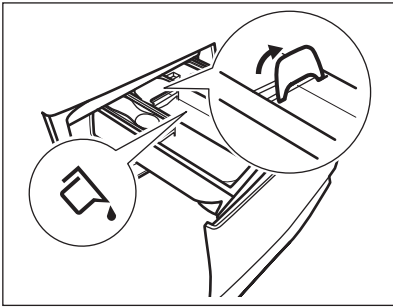

Kun läppä on **ALHAALLA**:

- Älä käytä hyytelömäisiä tai paksuja nestemäisiä pesuaineita.
 - Lämpässä ilmoitettua nestemäisen pesuaineen annosta ei saa ylittää.
 - Älä aseta esipesuvaihetta.
 - Älä aseta ajastettua käynnistymistä.
5. Mittaa pesuaineet ja huuhteluaine.
 6. Sulje pesuainelokero varovasti.

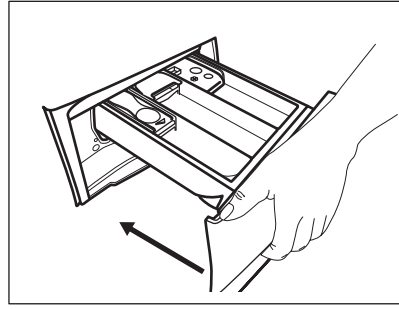

Varmista, ettei läppä muodosta estettä, kun suljet lokeron.

11.5 Ohjelman asettaminen

1. Käännä ohjelmanvalitsin haluamasi pesuohjelman kohdalle. Vastaavan ohjelman merkkivalo syttyy.

Eco 40-60 on ohjelma, johon energiamerkinnän tiedot liittyvät.

Painikkeen Käynnistä/Tauko merkkivalo vilkkuu.

Näytössä näkyy ohjelman kesto, oletuslämpötila ja oletuslinkousnopeus.

2. Voit muuttaa lämpötilaa ja/tai linkousnopeutta koskettamalla vastaavia painikkeita.
3. Voit halutessasi asettaa yhden tai useamman lisätoiminnon koskettamalla vastaavia painikkeita. Vastaavat merkkivalot syttyvät näyttöön ja annetut tiedot muuttuvat sen mukaisesti.



Jos valinta **ei ole mahdollinen**, laitteesta kuuluu äänimerkki.

11.6 Ohjelman käynnistyminen

Käynnistä ohjelma koskettamalla Käynnistä/

Tauko -painiketta. Ohjelmaa ei voida käynnistää painikkeen merkkivalon ollessa sammunut tai kun se ei vilku (esim. luukun ollessa auki).

Vastaava merkkivalo lakkaa vilkkumasta ja jää palamaan.

Ohjelma alkaa, luukku on lukittu. Näytössä

näkyy merkkivalo ja -merkkivalo syttyy ilmaisemaan, että ohjelma voidaan edelleen pysäyttää ja vaatteita voi lisätä.



Tyhjennyspumppu voi toimia lyhyen aikaa hieman ennen laitteen vedentäyttöä.

11.7 Ohjelman käynnistäminen viiveellä

1. Kosketa painiketta Ajastin toistuvasti, kunnes haluamasi viive näkyy näytössä. Lisätoiminnon merkkivalo syttyy.
2. Kosketa painiketta Käynnistä/Tauko . Laitteen luukku lukittuu ja ajastimen ajanlaskenta käynnistyy. Näytössä näkyy -merkkivalo.

Ohjelma käynnistyy automaattisesti, kun ajanlaskenta päättyy.

Ajastimen peruuttaminen ajanlaskennan käynnistymisen jälkeen

Ajastuksen peruuttaminen:

1. Aseta laite taukotilaan koskettamalla painiketta Käynnistä/Tauko . Painikkeen merkkivalo alkaa vilkkua.
2. Paina painiketta Ajastin toistuvasti, kunnes näytössä näkyy ja vastaava merkkivalo sammuu.
3. Käynnistä ohjelma välittömästi koskettamalla painiketta Käynnistä/Tauko uudelleen.

Ajastimen muuttaminen ajanlaskennan käynnistymisen jälkeen

Ajastuksen muuttaminen:

1. Aseta laite taukotilaan koskettamalla painiketta Käynnistä/Tauko . Painikkeen merkkivalo alkaa vilkkua.
2. Kosketa painiketta Ajastin toistuvasti, kunnes haluamasi viive näkyy näytössä.
3. Käynnistä uusi ajanlaskenta koskettamalla painiketta Käynnistä/Tauko uudelleen.

11.8 SensiCare System - täyttömäärän tunnistus



Ohjelman kesto näytössä viittaa **keskisuureen/suureen pyykkimäärään**.

Kun olet painanut Käynnistä/Tauko -painiketta, SensiCare System käynnistää pyykin täyttömäärän tunnistuksen:

1. Laite tunnistaa täyttömäärän 30 sekunnin kuluessa. Ohjelmassa, joissa on käytettävissä Time Manager, tämän vaiheen aikana näkyy yksinkertainen animaatio ajanäytön alla olevissa Time Manager-palkeissa . Rumpu pyörii lyhyesti.
2. Ohjelman kestoa voi säätää sen mukaisesti joko pidemmäksi tai lyhyemmäksi. Vedensyöttö käynnistyy 30 sekunnin kuluttua.



Kun ohjelman käynnistymisestä on kulunut noin 20 minuuttia, laite voi säätää ohjelman kestoa uudelleen tekstiilien vedenimukyvyistä riippuen.



SensiCare-tunnistus suoritetaan ainoastaan täydellisissä pesuohjelmassa, kun ohjelman kestoa ei ole lyhennetty Time Manager-painikkeella.



SensiCare System ei ole käytettävissä kaikkien ohjelmien yhteydessä. Näitä ovat mm. Villa/Silkki, Huuhtelu ja lyhytkestoiset ohjelmat.

11.9 Ohjelman keskeyttäminen ja lisätoimintojen muuttaminen

Voit muuttaa **vain joitakin** lisätoimintoja ohjelman ollessa käynnissä:

1. Kosketa painiketta Käynnistä/Tauko . Vastaava merkkivalo alkaa vilkkua.
2. Muuta lisätoimintoja. Näytössä näkyvät tiedot muuttuvat sen mukaisesti.

3. Kosketa painiketta Käynnistä/Tauko  uudelleen.
Pesuohjelma jatkuu.

11.10 Käynnissä olevan ohjelman peruuttaminen

1. Peruuta ohjelma ja kytke laite pois toiminnasta painamalla painiketta Päällä/ Pois .
 2. Käynnistä laite uudelleen painamalla painiketta Päällä/Pois
- Nyt voit asettaa uuden pesuohjelman.



Jos SensiCare-vaihe on jo suoritettu ja vedensyöttö käynnistynyt, uusi ohjelma käynnistyy **toistamatta SensiCare-vaihetta**. Vettä ja pesuainetta ei tyhjenetä hävikin välttämiseksi. Näytössä näkyy ohjelman maksimikesto, joka päivittyy noin 20 minuuttia uuden ohjelman käynnistämisen jälkeen.

Vaihtoehtoinen peruutustapa:

1. Kosketa painiketta Käynnistä/Tauko .
 2. Kierrä valitsin "Nollaa"-asentoon • .
 3. Odota yhden sekunnin ajan. Näytössä näkyy --- .
- Nyt voit asettaa uuden pesuohjelman.



11.11 Luukun avaaminen – Pyykin lisääminen

Laitteen luukku on lukittu ohjelman tai ajastimen ollessa toiminnassa. Näytössä näkyy  -merkkivalo.



Jos lämpötila ja vedentaso rummussa ovat liian korkeita ja/tai rumpu pyörii edelleen, luukku ei saa avata.

Vaatteiden lisääminen tai poistaminen:

1. Kosketa painiketta Käynnistä/Tauko . Kyseisen luukun lukon merkkivalo sammuu näytössä.
2. Avaa laitteen luukku. Lisää pyykkejä tai poista pyykkejä tarvittaessa. Sulje luukku ja kosketa Käynnistä/Tauko  -painiketta.

Ohjelma tai ajastettu käynnistäminen toimivat edelleen.

11.12 Ohjelman päättyminen

Kun ohjelma on päättynyt, laite pysähtyy automaattisesti. Äänimerkki kuuluu (jos äänimerkki on asetettu käyttöön). Näytössä näkyy .

Painikkeen Käynnistä/Tauko  merkkivalo vilkkuu.

Luukun lukitus avautuu ja merkkivalo  sammuu.

1. Paina painiketta Päällä/Pois kytkeäksesi laitteen pois toiminnasta.
Kun ohjelman päättymisestä on kulunut viisi minuuttia, energian säästötoiminto kytkee laitteen automaattisesti pois toiminnasta.







Kun kytket laitteen uudelleen toimintaan, näytössä näkyy edellisen ohjelman päättyminen. Aseta uusi pesuohjelma kääntämällä ohjelmanvalitsinta.

2. Poista pyykki laitteesta.
3. Varmista, että rumpu on tyhjä.
4. Pidä luukku ja pesuainelokero hieman roallaan homeen ja hajujen muodostumisen estämiseksi.

11.13 Veden tyhjentäminen ohjelman loputtua

Jos olet valinnut ohjelman tai lisätoiminnon, joka ei tyhjennä loppuhuuhtelun vettä koneesta, ohjelma päättyy, mutta:

- Aika-alueella näkyy  ja näytössä näkyy lukitun luukun merkkivalo .
 - Painikkeen Käynnistä/Tauko  merkkivalo alkaa vilkkua.
 - Rumpu pyörii edelleen säännöllisesti, jotta pyykkiin ei muodostuisi pyppyjä.
 - Luukku pysyy lukittuna.
 - Sinun on tyhjennettävä vesi voidaksesi avata kannen:
1. Kosketa Linkous-painiketta pienentääksesi laitteen ehdottamaa linkousnopeutta.

2. Paina Käynnistä/Tauko -painiketta: laite tyhjentää veden ja suorittaa lintoamisen.



Jos olet valinnut valinnan Ei linkousta – – –, laite ainoastaan tyhjentää veden.

3. Kun ohjelma on suoritettu loppuun ja luukun lukon merkivalo  sammuu, luukku voidaan avata.
4. Paina Päällä/Pois -painiketta muutaman sekunnin ajan sammuttaaksesi laitteen.

11.14 Valmiustoiminto

Valmiustiloiminto kytkee laitteen automaattisesti pois päältä energiankulutuksen vähentämiseksi seuraavissa tilanteissa:

- Laitetta ei käytetä 5 minuuttiin eikä mikään ohjelma ole käynnissä.

Kytke laite päälle uudelleen painamalla Päällä/Pois -painiketta uudelleen.

- 5 minuutin kuluttua pesuohjelman päättymisestä Kytke laite päälle uudelleen painamalla Päällä/Pois -painiketta. Näyttö kertoo viimeisen ohjelman päättymisestä.

Aseta uusi pesuohjelma kääntämällä ohjelmanvalitsinta.

Jos säädin on käännetty "Nollaa"-asentoon

- , laite sammuu automaattisesti 30 sekunnin kuluttua.



Jos asetat ohjelman tai lisätoiminnon, jonka päätyttyä vesi jää rumpuun, Valmiustiloiminto **ei kytke laitetta pois päältä** muistuttaakseen sinua veden tyhjentämisestä.

12. PÄIVITTÄINEN KÄYTTÖ - PYYKIN PESEMINEN JA KUIVAAMINEN



VAROITUS!

Lue turvallisuutta koskevat luvut.



Tämä laite on automaattinen kuivaava pesukone.

12.1 Kokonaisvaltainen pesu- ja kuivausohjelma

Ei-automaattiset pesu- ja kuivausohjelmat

Joissakin pesuohjelmissä voit yhdistää Toiminto - Pesu ja Toiminto - Kuivaus täydellisen pesu- ja kuivausohjelman suorittamiseksi.



Toimi seuraavasti:

1. Aseta pyykki koneeseen, annostele pesuaine käynnistä laite painamalla Päällä/Pois muutaman sekunnin ajan.

2. Avaa luukku ja täytä kone pyykillä yksi vaatekappale kerrallaan.
3. Laita pesuaine ja huuhteluaine niille tarkoitettuun lokeroon.
4. Käännä ohjelmanvalitsin pesuohjelman kohdalle. Laite siirtyy oletuksena pelkkään pesutilaan ja Toiminto - Pesu - painikkeen merkivalo syttyy. Oletuslämpötila- ja linkousmerkkivalot syttyvät. Muuta niitä tarvittaessa pyykkisi mukaan.
5. Aseta haluamasi lisätoiminnot, jos ne ovat valittavissa.
6. Paina Toiminto - Kuivaus kuivaustoiminnon käynnistämiseksi. Sekä Toiminto - Pesu että Toiminto - Kuivaus - painikkeiden merkivalot syttyvät. Lisäksi merkivalo  näkyy näytöllä.

12.2 Peseminen ja kuivaaminen - Automaattiset tasot

1. Napauta painiketta Automaattinen kuivaus toistuvasti, kunnes näytössä näkyy vaadittu kuivaustaso. Näytön merkivalot syttyvät sen mukaisesti:

-  **Silityskuiva:** puuvillalle;
-  **Kaappikuiva:** puuvillalle ja siliäville;
-  **Erittäin kuiva:** puuvillalle.

Näytössä oleva aika-arvo on pesu- ja kuivausohjelmien kesto, joka on laskettu oletusarvoisen pestävän määrän perusteella.





Laite ei salli liian alhaisen linkousnopeuden asettamista pestävälle ja kuivattavalle pyykille hyvän kuivaustuloksen saavuttamiseksi pienemmällä energiankulutuksella ja lyhemässä ajassa.

- Käynnistä ohjelma koskettamalla Käynnistä/Tauko  -painiketta. SensiCare-arviointi käynnistyy.

Näyttöön syttyä luukun lukituksen merkkivalo .

Näytössä näkyy myös ohjelman jäljellä oleva aika.

12.3 Pesu ja ajastettu kuivaus

- Napauta painiketta Aikaohjattu kuivaus toistuvasti haluamasi ajan asettamiseksi (ks. taulukko "Ajastettu kuivaus" luvussa "Ohjelmat"). Kuivaustason merkkivalo  sammuu ja merkkivalo  syttyy.



Jokainen tämän painikkeen napautus lisää arvoa viidellä minuutilla. Uusi asetettu aika-arvo näkyy näytössä.

- Käynnistä ohjelma koskettamalla Käynnistä/Tauko  -painiketta. SensiCare-arviointi käynnistyy.

Näyttöön syttyä luukun lukituksen merkkivalo .

Näytössä näkyy myös ohjelman jäljellä oleva aika.

12.4 Ohjelman päättyessä

- Laite pysähtyy automaattisesti.
- Äänimerkki kuuluu (jos äänimerkki on asetettu käyttöön).
-  ilmestyy näyttöön.
- Painikkeen Käynnistä/Tauko  merkkivalo vilkkuu. Luukun lukitus  sammuu ja luukun lukitus avautuu.
- Kytke laite pois toiminnasta painamalla painiketta Päällä/Pois muutaman sekunnin ajan.



Kun ohjelman päättymisestä on kulunut muutama minuutti, energian säästötoiminto kytkee laitteen automaattisesti pois toiminnasta.

- Poista pyykki laitteesta.
- Varmista, että rumpu on tyhjä.



Puhdista kuivausvaiheen jälkeen rumpu, tiiviste ja luukun sisäpuoli kostealla liinalla.

13. PÄIVITTÄINEN KÄYTTÖ - VAIN KUIVAUS

VAROITUS!

Lue turvallisuutta koskevat luvut.



Tämä laite on automaattinen kuivaava pesukone.

13.1 Kuivauksen valmistelu

- Kytke laite toimintaan painamalla Päällä/ Pois-painiketta muutaman sekunnin ajan.

- Avaa luukku ja täytä kone pyykillä yksi vaatekappale kerrallaan.
- Käännä ohjelmanvalitsin sopivan ohjelman kohdalle kuivattavan pyykin mukaan. Laite siirtyy oletusarvoisesti pelkkään pesutilaan ja merkkivaloToiminto - Pesu syttyy.
- Napauta painiketta Toiminto kaksi kertaa ainoastaan kuivausvaiheen suorittamiseksi. Lisätoiminnon merkkivalo Kuivaus syttyy ja merkkivalo Pesu sammuu.



Kun kuivaat suurta pyykkimäärää, hyvän kuivaustuloksen saavuttamiseksi tulee varmistaa, etteivät pyykit ole kiertyneet rullaksi ja että ne ovat jakautuneet tasaisesti rumpuun.

13.2 Kuivaus - Automaattiset tasot

1. Napauta painiketta Automaattinen kuivaus toistuvasti, kunnes näytössä näkyy vaadittu kuivaustaso. Näytön merkkivalot syttyvät sen mukaisesti:

- Silityskuiva:** puuvillalle;
- Kaappikuiva:** puuvillalle ja siliäville;
- Erittäin kuiva:** puuvillalle.

Kuivausohjelman kesto näkyy näytössä.

2. Käynnistä ohjelma koskettamalla

Käynnistä/Tauko -painiketta.

Näyttöön syttyä luukun lukituksen merkkivalo

ja luukku on lukossa.

Näytössä näkyy myös ohjelman jäljellä oleva aika.

13.3 Ajastettu kuivaus

1. Napauta painiketta Aikaohjattu kuivaus toistuvasti haluamasi ajan asettamiseksi (ks. taulukko "Ajastettu kuivaus" luvussa "Ohjelmat"). Kuivaustason merkkivalo sammuu ja merkkivalo syttyy.

Jokainen tämän painikkeen painallus lisää arvoa viidellä minuutilla. Uusi asetettu aika näkyy näytössä.

2. Käynnistä ohjelma koskettamalla

Käynnistä/Tauko .

Näyttöön syttyä luukun lukituksen merkkivalo

ja luukku on lukossa.

Näytössä näkyy myös ohjelman jäljellä oleva aika.

13.4 Ohjelman päätyessä

- Laite pysähtyy automaattisesti.
- Äänimerkki kuuluu (jos äänimerkki on asetettu käyttöön).
- ilmestyy näyttöön.
- Painikkeen Käynnistä/Tauko merkkivalo vilkkuu. Luukun lukitus sammuu ja luukun lukitus avautuu.
- Kytke laite pois toiminnasta painamalla painiketta Päällä/Pois muutaman sekunnin ajan.



Kun ohjelman päättymisestä on kulunut muutama minuutti, energian säästötoiminto kytkee laitteen automaattisesti pois toiminnasta.

1. Poista pyykki laitteesta.
2. Varmista, että rumpu on tyhjä.



Puhdista kuivausvaiheen jälkeen rumpu, tiiviste ja luukun sisäpuoli kostealla liinalla.

14. NUKKAA KANKAISSA

Pesu- ja/tai kuivausohjelman aikana joistakin tekstiileistä (esim. huokoisesta kankaasta, villasta, puuvillapaidoista) voi irrota nukkua.

Irtoava nukka voi tarttua kankaisiin seuraavan ohjelman aikana.

Tämä haitta korostuu teknisissä vaatteissa.

Estääksesi nukkaongelman, suosittelemme seuraavaa menettelyä:

- Älä pese tummia tekstiilejä vaaleiden tekstiilien (käsipyyhkeet, villatekstiilit, puuvillapaidat) pesemisen ja kuivauksen jälkeen ja päinvastoin.
- Kuivaa kyseiset tekstiilit ilma-kuivauksella ensimmäisen pesukerran jälkeen.
- Puhdista tyhjennysuodattimet.
- Puhdista kuivausvaiheen jälkeen tyhjennetty rumpu, tiiviste ja luukku kostealla liinalla.

Poistaaksesi nukan rummusta aseta erityisohjelma.

- Tyhjennä rumpu.
- Puhdista rumpu, tiiviste ja luukku perusteellisesti määrällä rätiltä.
- Aseta Koneen puhdistus -ohjelma ja Toiminto - Kuivaus yhdessä nukanpoistotoiminnon aktivoimiseksi.

- Käynnistä ohjelma koskettamalla Käynnistä/Tauko ►||-painiketta.



Jos laitetta käytetään usein, suorita puhdistusohjelma säännöllisesti.

15. VIHJEITÄ JA NEUVOJA

VAROITUS!

Lue turvallisuutta koskevat luvut.

15.1 Pyykit

- Lajittele valkopyykki, värillinen pyykki, tekokuidut, arkalaatuinen pyykki ja villapyykki.
- Noudata tekstiilien hoito-ohjemerkinntöjen ohjeita.
- Älä pese valkopyykkiä ja värillistä pyykkiä yhtä aikaa.
- Jotkin värilliset vaatteet voivat laskea väriä ensimmäisessä pesussa. Ne on suositeltavaa pestä erikseen ensimmäisillä kerroilla.
- Käännä monikerroksiset tekstiilit, villavaatteet ja painetut tekstiilit väärin päin.
- Esikäsittele vaikeat tahrat.
- Pese vaikeat tahrat erikoispesuaineella.
- Ole varovainen verhoja käsitellessä. Poista kaikki koukut ja aseta verhot pesupussiin tai tyynyliinaan.
- Erittäin pieni täyttömäärä voi aiheuttaa epätasapainon linkousvaiheessa, mikä johtaa liian suureen tärinä. Jos näin käy:
 - a. keskeytä ohjelma ja avaa luukku (ks. luku "Päivittäinen käyttö")
 - b. levitä pyykkiä käsin niin, että ne ovat jakautuneet tasaisesti rumpuun
 - c. paina Käynnistä/Tauko-painiketta. Linkousvaihe jatkuu.
- Sulje tyynyliinojen napit, vetoketjut, koukut ja nepparit. Sido vyöt, nauhat, kengännauhat, hihnat ja muut irtonaiset kappaleet.
- Älä pese saumaamattomia tai leikattuja pyykejä. Pese pienet ja/tai arkalaatuiset pyykkiä pesupussissa (esim. kaarelliset

rintaliivit, vyöt, sukkahousut, kengännauhat, hihnat, jne.).

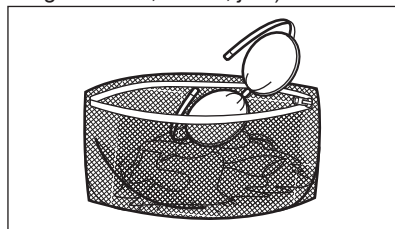

- Tyhjennä taskut ja ravista viikatut vaatteet auki.

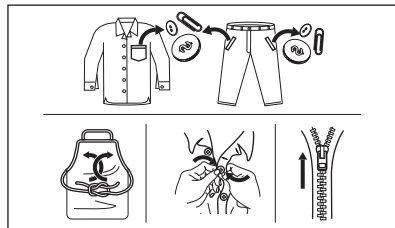

15.2 Vaikeat tahrat

Vesi ja pesuaine eivät riitä poistamaan vaikeita tahroja.

Suosittellemme, että vaikeat tahrat esikäsitellään ennen tekstiilien asettamista laitteeseen.

Markkinoilla on saatavilla erityisiä tahranpoistoaineita. Käytä tahraan ja tekstiilin laatuun sopivaa tahranpoistoainetta.

Älä suihkuta tahranpoistoainetta pyykkeihin laitteen lähellä, sillä se syövyttää muoviosia.



15.3 Pesuainetyyppi ja -määrä

Pesuaineen tyyppi ja oikea määrä vaikuttavat pesutehoon ja auttavat välttämään hukkia sekä suojelemaan ympäristöä:

- Käytä vain pesukoneeseen tarkoitettuja pesuaineita ja muita aineita. Noudata ensiksi seuraavia yleisohteja:
 - jauhepesuaineet (myös tabletit ja kerta-annospesuainetabletit) kaikille tekstiilityypeille, pois lukien herkätkä tekstiilit. Käytä valkopyykin pesuun ja pyykin sterilointiin mieluiten valkaisuainetta sisältäviä jauhemaisia pesuaineita.
 - nestemäiset pesuaineet (mukaan lukien yksittäiset pesuaineannokset), mieluiten alhaisen lämpötilan pesuohjelmissa (enintään 60 °C) kaikille kuitutyypeille, tai erikoispesuaineita vain villavaatteille.
- Käytettävä pesuaineen tyyppi ja määrä määrittävät seuraavien mukaan: tekstiilityyppi (hienopyykki, villavaatteet, puuvilla, jne.), pyykkien väri, täyttömäärä, likaisuustaso, pesulämpötila sekä vedenkovuus.
- Noudata pesu- ja muiden käsittelyaineiden tuotepakkauksien ohjeita ylittämättä ilmoitettua maksimitasoa (**MAX**).
- Älä sekoita eri pesuainetyyppejä.
- Käytä vähemmän pesuainetta, jos:
 - pyykinä on vähän,
 - pyykki on vain vähän likaista,
 - pesussa muodostuu paljon vaahtoa.
- Kun käytät pesuainetabletteja, aseta ne aina rumpuun pesuainelokeron sijaan ja noudata valmistajan ohjeita.

Riittämättömän pesuaineen mahdollisia seurauksia:

- heikko pesutulos
- harmaat pyykki
- rasvaiset pyykki

- homeen muodostuminen laitteeseen.

Liiallisen pesuaineen mahdollisia seurauksia:

- vaahton muodostuminen
- huonompi pesutulos
- riittämätön huuhtelu
- suuremmat ympäristöhaitat.

15.4 Säästövinkkejä

Veden, energian ja pesuaineen säästämiseksi suosittelemme noudattamaan seuraavia ohjeita:

- **Normaaliliikaisen** pyykinpesussa **ei tarvita esipesua**, jolloin säästyy pesuainetta, vettä ja aikaa.
- Kun laite täytetään kunkin ohjelman **enimmäistäyttömäärään, energian- ja vedenkulutus ovat pienempiä.**
- Riittävällä esikäsitteilyllä on mahdollista poistaa tahrat ja suurin osa muusta liasta. Tällöin pyykki voidaan pestä alemmassa lämpötilassa.
- Katso oikea pesuainemäärä pesuaineen valmistajan antamista ohjeista ja tarkista kotisi vedenkovuus. Katso kohta "Vedenkovuus".
- Aseta valitun ohjelman **suurin sallittu linkousnopeus** energian säästämiseksi kuivauksen aikana.
- Käytä mieluiten lyhyitä ohjelmia alhaisissa lämpötiloissa.

15.5 Veden kovuus

Jos alueesi vesi on kovaa tai keskikovaa, suosittelemme, että käytät pesukoneisiin tarkoitettua vedenpehmentysainetta.

Vesi on kovaa tai keskikovaa, kun kovuus on yli 8 dH.

Jos alueesi vesi on pehmeää, vedenpehmentysaineen käyttö ei ole tarpeen.

Tarkista alueesi vedenkovuus ottamalla yhteyttä paikalliseen vesilaitokseen.

Käytä oikeaa määrää vedenpehmentintä. Noudata tuotepakkaukseen merkittyjä ohjeita.

15.6 Kuivausohjelman valmistelu

- Avaa vesihana.

- Tarkista, onko tyhjennysletku liitetty oikein. Katso lisätietoja Asennus-luvusta.
- Katso kuivausohjelmien maksimitäyttömäärät kuivausohjelmataulukosta.





15.7 Pyykit, jotka eivät sovellu rumpukuivaukseen

Älä aseta kuivausohjelmaa seuraaville pyykeille:

- Tekokuituverhot.
- Metalliosia sisältävät vaatteet.
- Nailonsukat.
- Peitteet.
- Sängynpeitot.
- Peitot.
- Anorakit.
- Makuupussit.
- Tekstiilit, joissa on hiuslakkojen, kynsilakanpoistoaineen jne. jäämiä.
- Vaahtokumia tai vastaavia materiaaleja sisältävät vaatteet.

15.8 Tekstiilien hoito-ohjemerkinnot

Noudata valmistajan hoito-ohjemerkinnot ohjeita kuivaamisen aikana:

-  = Tekstiili voidaan kuivata kuivausrummussa
-  = Kuivausohjelman lämpötila on korkea
-  = Kuivausohjelman lämpötila on alhainen
-  = Tekstiiliä ei voida kuivata kuivausrummussa.

15.9 Kuivausohjelman kesto

Kuivausaika riippuu seuraavista tekijöistä:

- loppulinkouksen nopeus
- kuivaustaso
- tekstiilien materiaali
- kuivattavan pyykin paino

15.10 Lisäkuivaus

Jos pyykki on edelleen kosteaa kuivausohjelman päätyttyä, aseta lyhyt kuivausohjelma uudelleen.

VAROITUS!

Vältä pyykkien ylikuivausta ryppyjen ja kutistumisen välttämiseksi.

15.11 Yleisiä vinkkejä

Katso **keskimääräiset** kuivausajat taulukosta "Ajastettu kuivaus".

Kokemus auttaa kuivaamaan pyykit paremmin. Merkitse muistiin erilaisten vaatteiden kuivauksessa käyttämäsi ajat.

Vältä staattinen purkautuminen kuivausohjelman päätyttyä seuraavasti:

1. Käytä huuhteluainetta pesuohjelmassa.
2. Käytä erityistä kuivausrumpuihin sopivaa huuhteluainetta.
3. Pesuainetta tai huuhteluainetta ei saa annostella ennen kuivausohjelmaa.
4. Karkeita ja sileitä tekstiilejä ei saa kuivata yhtä aikaa, jotta sileät tekstiilit eivät vaurioituisi liiallisen kuumuuden seurauksena.
5. Poista kaikki esineet tekstiilien taskuista, erityisesti sulavat esineet.

Poista pyykit koneesta pian kuivausohjelman päättymisen jälkeen.

16. HOITO JA PUHDISTUS

VAROITUS!

Lue turvallisuutta koskevat luvut.

16.1 Säännöllinen puhdistusaikataulu

Säännöllinen puhdistus auttaa pidentämään laitteen käyttöikä.

Pidä luukkua ja pesuainelokeroa kunkin pesuohjelman jälkeen hiukan raollaan ilmankierron varmistamiseksi ja kosteuden poistamiseksi laitteen sisältä, jotta vältettäisiin homeen ja hajujen muodostuminen.

Jos laitetta ei käytetä pitkään aikaan: sulje vesihana ja irrota virtajohto pistorasiasta.

Viitteellinen säännöllinen puhdistusaikataulu:

Kalkinpoisto	Kahdesti vuodessa
Ylläpitopesu	Kerran kuukaudessa
Luukun tiivisteiden puhdistaminen	Kahden kuukauden välein
Rummun puhdistaminen	Kahden kuukauden välein
Nukan poistaminen rummusta	Kaksi kertaa kuukaudessa ¹⁾
Pesuainelokeron puhdistus	Kahden kuukauden välein
Tyhjennyspumpun sihdin puhdistaminen	Kahdesti vuodessa
Tulotietokun ja venttiilisihdin puhdistus	Kahdesti vuodessa

1) Katso luku "Tekstiilien nukka".

Osien puhdistusohjeet on annettu seuraavissa kappaleissa.

16.2 Vieraiden esineiden poistaminen



Varmista, että taskut ovat tyhjiä ja kaikki irtonaiset kappaleet on sidottu ennen ohjelman suorittamista. Katso "Neuvoja ja vinkkejä" -luvun kohta "Pyykkimäärä".

Poista mahdolliset vieraat esineet (esim. metallikiinnittimet, napit, kolikot, jne.) luukun tiivisteestä, sihdeistä ja rummusta. Lue lisäohjeita luvuista "Luukun tiivisteiden kaksoishuulet", "Rummun puhdistus", "Tyhjennyspumpun puhdistus" ja "Vedenottoletkun ja venttiilin sihdin puhdistus". Ota tarvittaessa yhteyttä valtuutettuun huoltoliikkeeseen.

16.3 Ulkopintojen puhdistaminen

Puhdista laite ainoastaan miedolla saippualla ja lämpimällä vedellä. Kuivaa kaikki pinnat kokonaan.

Älä käytä hankaavia pesulappuja tai naarmuttavia välineitä.

HUOMIO!

Älä käytä koskaan alkoholia, liuotinaineita tai vastaavia tuotteita.

HUOMIO!

Metallipintoja ei saa puhdistaa klooripohjaisilla pesuaineilla.

16.4 Kalkinpoisto



Jos alueesi vesi on kovaa tai keskikovaa, suosittelemme, että käytät pesukoneisiin tarkoitettua vedenpehmennysainetta. Vesi on kovaa tai keskikovaa, kun kovuus on yli 8 dH.

Tarkista rumpu säännöllisesti kalkkijäämien varalta.

Tavalliset pesuaineet sisältävät jo valmiiksi vedenpehennysaineita, suosittelemme kuitenkin aika ajoin suorittamaan ohjelman tyhjällä rummulla ja käyttämään kalkinpoistoinetta.



Noudata aina tuotepakkauksen merkittyjä ohjeita.

16.5 Ylläpitopesu

Jos alhaisen lämpötilan ohjelmia käytetään toistuvasti ja pitkään, rumpuun ja pesusäiliöön voi kertyä pesuainejäämiä ja nukkaa tai muodostua bakteerikantoja. Tämä voi muodostaa epämiellyttäviä hajuja ja hometta. Voit poistaa kyseiset jäämät ja puhdistaa laitteen sisäosan suorittamalla säännöllisesti huoltopesun (vähintään kerran kuukaudessa).



Katso kohta "Rummun puhdistaminen".

16.6 Luukun tiiviste

Tässä laitteessa on **itsestään puhdistuva tyhjennysjärjestelmä**, joka mahdollistaa vaatteista irtoavien kevyiden nukkakuitujen poistumisen veden mukana. Tarkista tiiviste säännöllisesti. Kolikot, napit ja muut pienet

esineet voidaan kerätä talteen ohjelman päättymisen jälkeen.

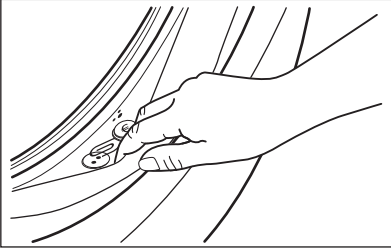

Puhdista se tarvittaessa ammoniakkipohjaisella puhdistusaineella. Varo naarmuttamasta tiivisteen pintaa.



Noudata aina tuotepakkaukseen merkittyjä ohjeita.

16.7 Rummun puhdistus

Tarkista rumpu säännöllisesti kertymien estämiseksi.

Rumpuun voi muodostua ruosteläiskiä vierasesineiden tai rautapitoisen veden vuoksi

Puhdista rumpu erityisillä ruostumattomalle teräkselle sopivilla tuotteilla.



Noudata aina tuotepakkaukseen merkittyjä ohjeita.
Älä käytä rummun puhdistuksessa happoa sisältäviä kalkinpoistoaineita, klooria tai rautaa sisältäviä hankausaineita tai teräsvillaa.

Suorita perusteellinen puhdistus seuraavasti:

1. Poista kaikki pyykit koneesta.
2. Suorita Koneen puhdistus-ohjelma. Katso lisätietoa pesuohjelmataulukosta.
3. Lisää hiukan pesujauhetta tyhjäan rumpuun mahdollisten jäämien huuhtelemiseksi pois.



Näytössä voi aika ajoin ohjelman päätyttyä näkyä kuvake : "Rummun puhdistus" on tällöin suositeltavaa. Kun rumpu on puhdistettu, kuvake häviää.

16.8 Pesuainelokeron puhdistaminen

Suorita seuraava puhdistus aika ajoin estääksesi pesuainejäämien kuivumisen tai huuhteluaineen kovettumisen ja/tai homeen muodostumisen pesuainelokeroon:

1. Avaa lokero. Paina lukitusta alaspäin kuvan mukaisesti ja vedä se ulos.

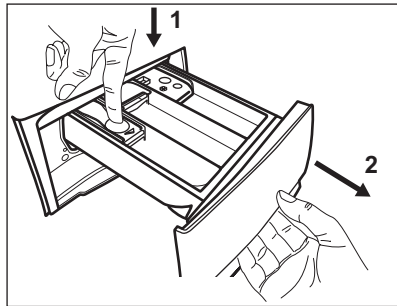

2. Poista esipesulokeron yläosa puhdistuksen helpottamiseksi. Varmista, että kaikki pesuainejäämät on poistettu syvennyksen ylä- ja alaosaan. Puhdista syvennyksen pienellä harjalla.

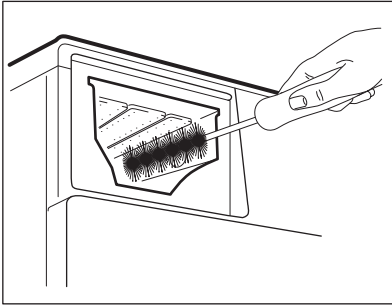
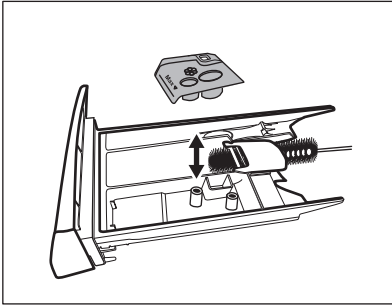

3. Huuhtele pesuainelokero juoksevan lämpimän veden alla mahdollisten pesuainejäämien poistamiseksi. Asenna yläosa takaisin paikoilleen puhdistuksen jälkeen.
4. Aseta pesuainelokerikko ohjauksiskoille ja sulje se. Käynnistä huuhteluohjelma ilman pyykkiä.

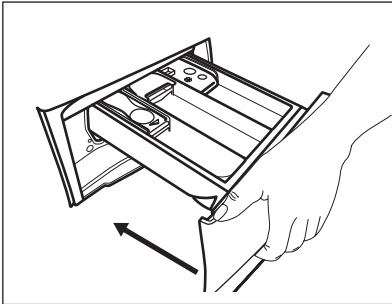

16.9 Tyhjennuspumpun puhdistus

⚠ VAROITUS!

Irrota verkkopistoke verkkopistorasiasta.



Tarkista tyhjennuspumpun suodatin säännöllisesti ja varmista, että se on puhdas.

Puhdista tyhjennuspumppu, jos:

- Laite ei tyhjennä vettä.
- Rumpu ei pyöri.
- Laite päästää epätavallisen äänen tyhjennuspumpun tukkeutumisen johdosta.
- Näytössä näkyy hälytyskoodi **E20**.

⚠ VAROITUS!

- Älä poista suodatinta laitteen ollessa käynnissä.
- Älä puhdista pumppua, jos laitteen vesi on kuumaa. Odota, kunnes vesi jäähtyy

Puhdista pumppu seuraavasti:

1. Avaa pumpun kansi.

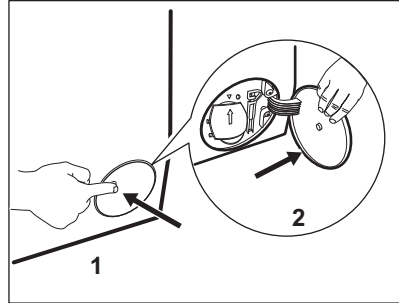

2. Aseta asianmukainen astia tyhjennuspumpun aukon alapuolelle ulosvirtaavan veden ottamiseksi talteen.
3. Avaa syöttöputki alaspäin. Pidä aina lattiapyyhe lähetyillä mahdollisen veden kuivaamiseksi suodattimen poistamisen aikana.

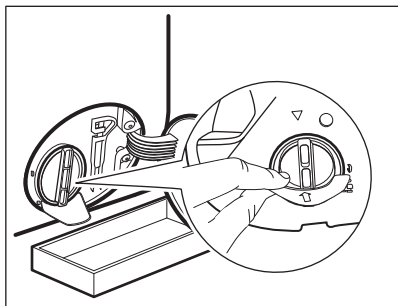

4. Käännä suodatinta 180 astetta vastapäivään sen avaamiseksi, älä kuitenkaan irrota sitä. Anna veden valua ulos.

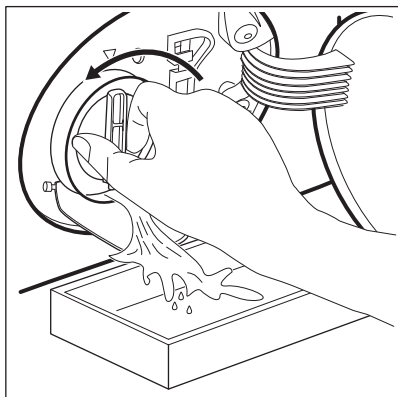

5. Kun astia on täynnä vettä, käännä suodatinta taaksepäin ja tyhjennä säiliö.
6. Toista vaiheet 4-5, kunnes vettä ei enää virtaa koneesta.
7. Irrota suodatin kiertämällä sitä vastapäivään.

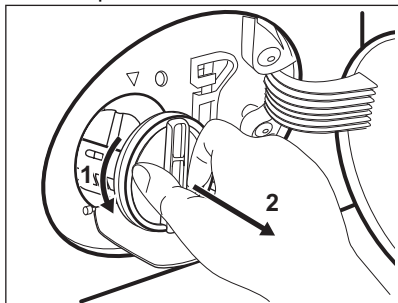

8. Poista tarvittaessa nukka ja esineet suodattimen syvennyksestä.

9. Tarkista, että pumpun siipipyörä pyöri esteettä. Mikäli se ei pyöri, ota yhteys valtuutettuun huoltoliikkeeseen.

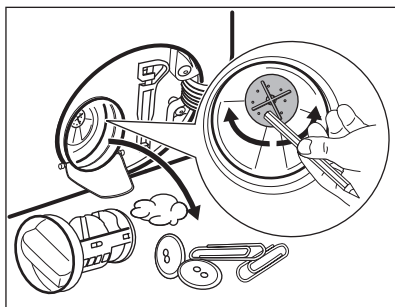

10. Puhdista suodatin hanaveden alla.

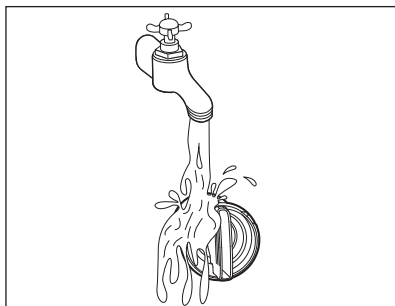

11. Asenna suodatin takaisin paikoilleen erityisiin ohjaimiin kiertämällä sitä myötäpäivään. Varmista, että kiristät suodattimen oikein vuotojen estämiseksi.

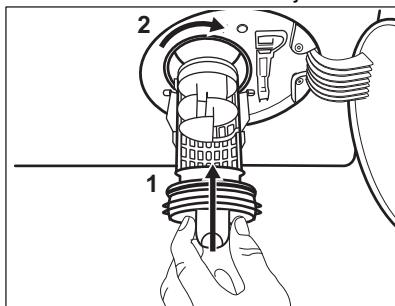

12. Sulje pumpun kansi.

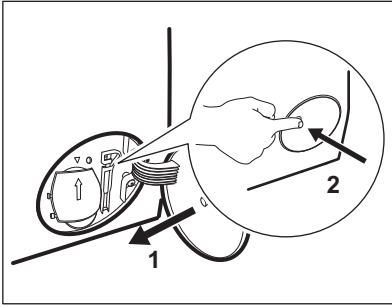

Kun tyhjäntä veden hätätyhjennystoimenpiteellä, tyhjennysjärjestelmä tulee aktivoida uudelleen:

- a. Kaada pesuainelokerikon päälokeroon 2 litraa vettä.
- b. Kytke ohjelma päälle aloittaaksesi vedenpoiston.

16.10 Tuloletkun ja venttiilisihdin puhdistus

Sekä vedenottoletkun että venttiilisihdit on suositeltavaa puhdistaa satunnaisesti mahdollisten ajan myötä kertyneiden jäämien poistamiseksi:

1. Irrota vedenottoletku hanasta ja puhdista sihti.

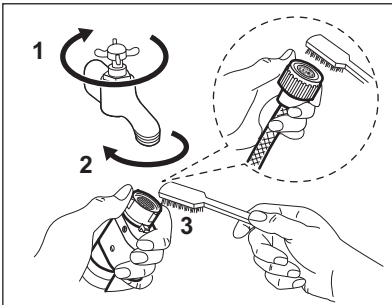

2. Irrota vedenottoletku laitteesta löysäämällä rengasmutteria.

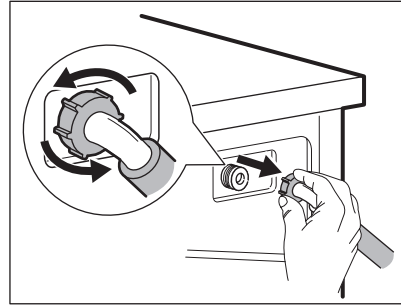

3. Puhdista laitteen takaosassa sijaitseva venttiiliin sihti hammasharjalla.

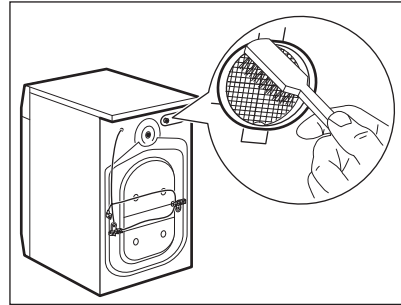

4. Kun letku liitetään takaisin laitteen takaosaan, kierrä sitä vasemmalle tai oikealle (ei pystyasentoon) vesihanauksen asennosta riippuen.

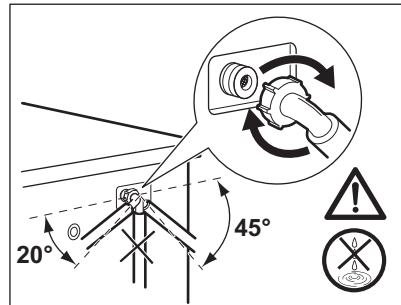

16.11 Häättyhjennys

Jos vesi ei tyhjene koneesta, toista kappaleessa "Tyhjennospumpun puhdistaminen" kuvattu toimenpide. Puhdista pumppu tarvittaessa.

Kun tyhjäntä veden hätätyhjennystoimenpiteellä, tyhjennysjärjestelmä tulee aktivoida uudelleen:

1. Kaada pesuainelokeron päälokeroon 2 litraa vettä.
2. Aloita veden tyhjennys käynnistämällä ohjelma.

16.12 Suojeltava jäätymiseltä

Jos kone asennetaan alueelle, jossa lämpötila voi laskea 0 °C lämpötilaan tai sitä alhaisemmaksi, poista jäljelle jäänyt vesi vedenottoletkusta ja tyhjennyspumppusta.

1. Irrota pistoke pistorasiasta.
2. Sulje vesihana.

3. Aseta vedenottoletkun kaksi päätä astiaan ja anna veden valua letkusta ulos.
4. Tyhjennä tyhjennyspumppu. Katso hätätyhjennyksen ohjeet.
5. Kun tyhjennyspumppu on tyhjä, asenna vedenottoletku uudelleen.

VAROITUS!

Varmista, että lämpötila on yli 0 °C ennen kuin käytät laitetta uudelleen. Valmistaja ei ota vastuuta jäätymisvaurioista.

17. VIANMÄÄRITYS

VAROITUS!

Lue turvallisuutta koskevat luvut.

17.1 Hälytyskoodit ja mahdolliset toimintahäiriöt

Laitte ei käynnisty tai se pysähtyy toiminnan aikana. Yritä ensin etsiä ratkaisu ongelmaan (tutustu taulukoiden sisältöihin).

VAROITUS!

Kytke laite pois toiminnasta ennen tarkistuksien aloittamista.

Joidenkin ongelmien ilmetessä näytölle ilmestyy hälytyskoodi ja

Käynnistä/Tauko  painike saattaa vilkkua jatkuvasti:

i

Jos laite on ylikuormitettu, poista joitakin vaatekappaleita rummusta ja/tai pidä luukku painettuna ja kosketa samanaikaisesti Käynnistä/Tauko kunnes merkkivalo  ei enää vilku (katso oheinen kuva).

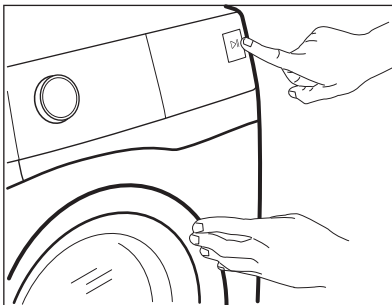

Ongelma	Mahdollinen ratkaisu
E10 Laite ei täyty vedellä tarkoituksenmukaisesti.	<ul style="list-style-type: none"> Varmista, että vesihana on auki. Varmista, että vedensyöttöpaine on riittävä. Tämän tiedon saat paikalliselta vesilaitokselta. Varmista, ettei vesihana ole tukossa. Varmista, ettei vedenottoletkussa ole vääntymiä, vaurioita tai taittumia. Varmista, että vedenottoletkun liitos on tehty oikein. Varmista, etteivät vedenottoletkun sihti ja venttiilin sihti ole tukossa. Katso kohta "Hoito ja puhdistus".
E20 Laite ei tyhjennä vettä.	<ul style="list-style-type: none"> Varmista, ettei pesualtaan hana ole tukossa. Varmista, ettei vedenottoletkussa ole vääntymiä tai taittumia. Tarkista tyhjennyssihti tukoksen varalta. Puhdista sihti tarvittaessa. Katso kohta "Hoito ja puhdistus". Tarkista, että tyhjennysletku on liitetty oikein. Aseta tyhjennysohjelma, jos olet asettanut ohjelman, johon ei sisällä tyhjennysvaihetta. Aseta tyhjennysohjelma, jos olet asettanut valinnan, joka päättyy siihen, että altaaseen jää vettä.
E40 Laitteen luukku on avoinna tai luukkua ei ole suljettu kunnolla.	<ul style="list-style-type: none"> Varmista, että se on suljettu hyvin.
E91 Sisäinen virhe. Laitteen elektronisten osien välillä ei ole yhteyttä.	<ul style="list-style-type: none"> Ohjelmaa ei ole suoritettu oikein loppuun tai laite pysähtyi liian aikaisin. Kytke laite päälle ja pois päältä. Jos hälytyskoodi tulee uudelleen näkyviin, ota yhteyttä valtuutettuun huoltoliikkeeseen.
E40 Virransyöttö on epävaka.	<ul style="list-style-type: none"> Odota, kunnes virransyöttö on vakaa.
<p>Jos näytössä näkyy muita hälytyskoodeja, kytke laite toimintaan ja pois toiminnasta. Jos ongelma toistuu, ota yhteyttä valtuutettuun huoltoliikkeeseen.</p> <p>Jos laitteen ongelma on jokin muu, etsi mahdollisia ratkaisuja tutustumalla tässä jäljempänä olevaan taulukkoon.</p>	
Ongelma	Mahdollinen ratkaisu
Ohjelma ei käynnisty.	<ul style="list-style-type: none"> Varmista, että pistoke on kiinnitetty pistorasiaan. Varmista, että laitteen luukku on suljettu. Varmista, että sulakerasian sulake on ehjä. Varmista, että painiketta Käynnistä/Tauko  on kosketettu. Jos ajastin on asetettu, peruuta ajastus tai odota, kunnes ajanlaskenta on kulunut umpeen. Poista lapsilukko käytöstä, jos se on päällä. Tarkista, että nuppi käännetty valitun ohjelman kohdalle.
Laite täyttyy vedellä ja tyhjenee välittömästi.	<ul style="list-style-type: none"> Varmista, että tyhjennysletku on oikeassa asennossa. Letku saattaa olla liian matalalla. Lue osio "Asennusohjeet".

Ongelma	Mahdollinen ratkaisu
Linkousvaihe ei toimi tai pesuohjelma kestää normaalia pidempään.	<ul style="list-style-type: none"> Aseta linkousohjelma. Tarkista tyhjennyssihti tukoksen varalta. Puhdista sihti tarvittaessa. Katso kohta "Hoito ja puhdistus". Säädä altaassa oleva pyykki käsin ja käynnistä linkousvaihe uudelleen. Ongelma voi johtua epätasapainosta.
Lattialla on vettä.	<ul style="list-style-type: none"> Varmista vesiletkujen liitosten tiiviys ja että vuotoja ei ole. Varmista, että veden tulo- ja tyhjennysletkut ovat ehjiä. Varmista, että käytät asianmukaista pesuainetta ja että käyttömäärä on oikea.
Laitteen kansi ei avaudu.	<ul style="list-style-type: none"> Varmista, ettet ole valinnut pesuohjelmaa, joka jättää veden koneeseen. Varmista, että pesuohjelma on päättynyt. Aseta tyhjennys- tai linkoustoiminto, jos rummussa on vettä. Varmista, että laite on kytketty verkkoon. Tämä ongelma voi johtua laitteen toimintahäiriöstä. Ota yhteyttä valtuutettuun huoltopalveluun. Jos luukun avaaminen on tarpeen, lue huolellisesti kohta "Luukun avaaminen hätätilanteessa".
Laitteesta kuuluu poikkeavia ääniä ja se tärisee.	<ul style="list-style-type: none"> Varmista, että laitteen tasapainotus on kunnossa. Lue osio "Asennusohjeet". Varmista, että pakkauksen ja/tai kuljetuksen aikana asennettuina olleet pultit on poistettu. Lue osio "Asennusohjeet". Lisää pyykkiä rumpuun. Pyykkimäärä saattaa olla riittämätön.
Ohjelman kesto pitenee tai lyhenee ohjelman toiminnan aikana.	<ul style="list-style-type: none"> SensiCare System säätää ohjelman kestoa pyykin tyypin ja määrän mukaan. Katso "SensiCare SystemTäyttömäärätunnistus" luvusta "Päivittäinen käyttö".
Pesutulokset eivät ole tyydyttäviä.	<ul style="list-style-type: none"> Lisää pesuaineen määrää tai käytä jotain muuta pesuainetta. Käytä erityistuotteita poistaaksesi sitkeät tahrat ennen varsinaista pyykin pesua. Varmista, että valitset oikean pesulämpötilan. Vähennä pyykin määrää.
Liikaa vaahtoa rummussa pesuohjelman aikana.	<ul style="list-style-type: none"> Vähennä pesuaineen, pesuainetablettien tai kerta-annospesuainetablettien määrää.
Pesuainelokerikossa on pesuainejäämiä pesuohjelman jälkeen.	<ul style="list-style-type: none"> Varmista, että läppä on oikeassa asennossa (UP=ylhäällä pesujauhetta käytäessä – DOWN=alhaalla pesunestettä käytäessä). Varmista, että olet käyttänyt pesuainelokerikkoa tämän ohjekirjan ohjeiden mukaisesti.
Laite ei kuivaa tai se ei kuivaa kunnolla.	<ul style="list-style-type: none"> Avaa vesihana. Tarkista tyhjennyssihti tukoksen varalta. Vähennä pyykkiä. Varmista, että olet asettanut oikean ohjelman. Aseta tarvittaessa uudelleen lyhyempi kuivausaika.
Pyykki on täynnä monen väristä nukkaa.	<p>Edellisen ohjelman aikana pestyistä pyykeistä on irronnut eriväristä nukkaa:</p> <ul style="list-style-type: none"> Kuivausvaihe on avuksi nukan osittaisessa poistamisessa. Puhdista vaatteet nukanpoistajalla. <p>Jos rummussa on liian paljon nukkaa, suorita erityisohjelma sen puhdistamiseksi (katso lisätietoja kohdasta "Tekstiilien nukka").</p>

Käynnistä laite tarkastuksen jälkeen. Ohjelma jatkaa siitä pisteestä, mihin se jäi.

Jos ongelma toistuu, ota yhteys valtuutettuun huoltoliikkeeseen. Huoltoliikkeen tarvitsemat perustiedot näkyvät laitteen arvokilvessä.

17.2 Luukun avaaminen hätätilanteessa

Mikäli järjestelmässä on tapahtunut sähkökatkos tai laitteen toimintahäiriö, luukun lukitus jää päälle. Pesuohjelma jatkuu, kun laite saa uudelleen virtaa. Jos luukun lukitus jää päälle toimintahäiriön esiintyessä, se voidaan avata hätäavaustoiminnolla.

Ennen kannen avaamista:

HUOMIO!

Palovammojen vaara! Varmista, ettei veden lämpötila ole liian korkea ja pyykki kuumaa. Odota tarvittaessa, että ne ovat jäähtyneet.

HUOMIO!

Henkilövahingon vaara! Varmista, ettei rumpu pyöri. Odota tarvittaessa, että rumpu pysähtyy.

i

Varmista, että rummun sisällä oleva veden taso ei ole liian korkealla. Suorita tarvittaessa hätätyhjennys (katso luvun "Hoito ja puhdistus" kohta "Hätätyhjennys").

Avaa kansi seuraavasti:

1. Kytke laite pois toiminnasta painamalla Päällä/Pois -painiketta.
2. Irrota verkkopistoke verkkopistorasiasta.
3. Avaa suodatinlappä.
4. Vedä hätäavauskytkintä kerran alaspäin. Vedä sitä vielä kerran alaspäin, pidä se kireällä ja avaa samalla laitteen luukku.

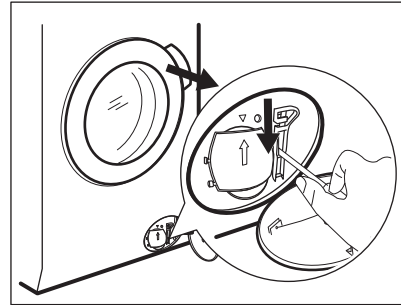

5. Ota pyykki ulos ja sulje laitteen kansi.
6. Sulje suodatinlappä.

18. KULUTUSARVOT

18.1 Johdanto



Laitteen mukana toimitetun energialuokkamerkinän QR-koodi sisältää linkin verkkosivustolle, jossa on EU EPREL -tietokannassa olevat laitteen suorituskykytiedot. Säilytä energialuokkamerkintää yhdessä käyttöohjeen ja kaikkien muiden tämän laitteen mukana toimitettujen asiakirjojen kanssa.

Joitakin tietoja on saatavilla myös EPREL:issä käyttämällä linkkiä <https://eprel.ec.europa.eu> sekä laitteen arvokilpeen merkittyä mallin nimeä ja tuotenumeroa. Katso arvokilven sijainti kohdasta "Laitteen kuvaus".

18.2 Symbolien selitys

kg	Pyykkimäärä.	tt:mm	Ohjelman kesto.
kWh	Energiankulutus	°C	Pyykin lämpötila.
Litraa	Vedenkulutus.	kierr/min	Linkousnopeus.
%	Jäännöskosteus ohjelman päättyessä. Mitä korkeampi linkousnopeus, sitä korkeampi äänenvoimakkuus ja sitä matalampi jäljelle jäävä kosteus pesuohjelman päättyessä.		



Arvot ja ohjelman kesto voivat vaihdella erilaisten olosuhteiden mukaan (esim. huoneen lämpötila, veden lämpötila ja paine, täyttömäärä ja pyykin laatu, syöttöjännite) sekä muuttaessa ohjelman oletusasetuksia.

18.3 Euroopan unionin komission asetuksen 2019/2023 mukaisesti

Pelkkä pesu

Eco 40-60 ohjelma	kg	kWh	Litraa	tt:mm	%	°C	kierrosta minuitissa¹⁾
Täysi koneellinen	8.0	0.570	57.0	03:35	53.0	31.0	1400
Puolikoneellinen	4.0	0.370	40.0	02:45	53.0	26.0	1400
Neljänneskoneellinen	2.0	0.240	28.0	02:40	54.0	23.0	1400

1) Suurin linkousnopeus.

Pesu- ja kuivausohjelma

Eco 40-60-ohjelma, kuivaustaso kaappikuiva	kg	kWh	Litraa	tt:mm	%	°C	kierrosta minuutissa ¹⁾
Täysi koneellinen	5.0	3.255	78.0	06:05	0.00	35.0	1400
Puolikoneellinen	2.5	1.750	44.0	04:20	0.00	32.0	1400

1) Suurin linkousnopeus.

Virrankulutus eri tiloissa

Pois päältä (W)	Valmiustila (W)	Ajastettu käynnistyminen (W)
0.50	0.50	4.00

Aika pois päältä/valmiustilaan on enintään 15 minuuttia.

18.4 Yleiset ohjelmat – Pelkkä pesu



Kyseiset arvot ovat ainoastaan viitteellisiä.

Ohjelma	kg	kWh	Litraa	tt:mm	%	°C	kierrosta minuutissa ¹⁾
Puuvilla ²⁾ 90 °C	8.0	2.650	100.0	03:20	52.0	85.0	1400
Puuvilla 60 °C	8.0	1.800	95.0	03:00	52.0	55.0	1400
Puuvilla ³⁾ 20 °C	8.0	0.300	95.0	02:50	52.0	20.0	1400
Synteettiset 40 °C	3.0	0.600	60.0	02:10	35.0	40.0	1200
Hellävarainen ⁴⁾ 30 °C	2.0	0.350	55.0	01:10	35.0	30.0	1200
Villa 30 °C	1.5	0.250	50.0	01:10	30.0	30.0	1200

1) Suurin linkousnopeus.

2) Sopii erittäin likaisten tekstiilien pesemiseen.

3) Soveltuu hieman likaantuneen puuvilla-, synteettisen ja sekapykin pesuun.

4) Suorittaa lisäksi vähän likaisen pyykin pikapesun.

18.5 Yleiset ohjelmat – Pesu ja kuivaus





Kyseiset arvot ovat ainoastaan viitteellisiä.

Ohjelma	kg	kWh	Litraa	tt:mm	%	°C	kierrosta minuutissa ¹⁾
Synteettiset 40 °C	3.0	1.800	70.0	03:25	1.00	40.0	1200

1) Suurin linkousnopeus.

19. YMPÄRISTÖNSUOJELU

Kierrätä materiaalit, jotka on merkitty merkillä . Kierrätä pakkaus laittamalla se asianmukaiseen kierrätysastiaan. Suojele ympäristöä ja ihmisten terveyttä kierrättämällä sähkö- ja elektroniikkaromut.

Älä hävitä merkillä  merkittyjä kodinkoneita kotitalousjätteen mukana. Palauta tuote paikalliseen kierrätyskeskukseen tai ota yhteyttä paikalliseen viranomaiseen.







electrolux.com

157084531-A-192024



CE