

Hisense

life reimagined

KÄYTTÖOHJE

Ennen kuin käytät tätä laitetta, lue tämä käyttöohje huolellisesti ja säilytä se myöhempää käyttöä varten.

WF7S1247BW

WF7S1247B*

FI

Suomalainen

Tämä pyykinpesukone on tarkoitettu vain kotitalouskäyttöön.
Älä käytä sitä pyykeille, jotka eivät sovellu konepestäväksi.

Käyttöoppaassa käytetyillä symboleilla on seuraavat merkitykset:

 Tietoa, neuvoja, vinkki tai suositus

 Varoitus – yleinen vaara

 Varoitus – sähköiskun vaara

 Varoitus – kuuma pinta

 Varoitus – tulipalon vaara



On tärkeää lukea ohjeet huolellisesti.

SISÄLTÖ

4 VAROTOIMENPITEET	JOHDANTO
12 KONEEN KUVAUS 13 Tekniset tiedot	
14 ASENNUS JA LIITÄNTÄ 15 Kuljetuspulttien/-ruuvien irrottaminen 16 Siirtäminen ja kuljetus asennuksen jälkeen 17 Sijainti 17 Jalkojen säätäminen 18 Asennuksen vaatimat etäisyydet 19 Vesiliitännät 19 AquaStop 20 Poistoletkun liittäminen ja varmistaminen 22 Liittäminen verkkovirtaan	VALMISTELU ENNEN ENSIMMÄISTÄ KÄYTTÖKERTAA
23 ENNEN ENSIMMÄISTÄ KÄYTTÖKERTAA	
24 PESEMINEN VAIHEITTAIN (1-6) 24 Vaihe 1: Lue pyykkien pesumerkinnät 25 Vaihe 2: Pesun valmistelu 32 Vaihe 3: Pesuohjelman valitseminen 34 Vaihe 4: Lisäasetusten ja -toimintojen valinta 41 Vaihe 5: Pesuohjelman käynnistäminen 42 Vaihe 6: Pesuohjelman päättymisen	PESUKONEEN KÄYTÖN VAIHEET
43 KESKEYTYKSET JA OHJELMAN VAIHTAMINEN	
44 LUUKUN HÄTÄVAUVAUS 45 HUOLTO JA PUHDISTUS 45 Pesuainelokeron puhdistus 46 Vesiletkun, pesuaineen annostelukotelon ja luukun tiivisteiden puhdistus 47 Pumpun suodattimen puhdistus 48 Ulko-osien puhdistus	PUHDISTUS JA HUOLTO
49 VIANMÄÄRITYS 49 Mitä tehdä...? 50 Vianmääritys ja virhekoodit	VIANMÄÄRITYS
51 SUOSITUKSET JA TALOUDELLINEN KÄYTTÖ 52 Tahrannoistovinkit 54 HÄVITTÄMINEN 55 TYYPILLINEN VIRRANKULUTUS 56 Laitteen yhdistäminen ConnectLife-sovellukseen	SEKALAISTA

VAROTOIMENPITEET



Lue käyttöohjeet huolellisesti ennen koneen käyttöä.

Sinun tulee lukea ja ymmärtää nämä ohjeet ennen koneen ensimmäistä käyttökertaa.

Nämä käyttöohjeet toimitetaan useiden pyykinpesukonemallien mukana. Täten jotkut ominaisuudet tai asetukset eivät välttämättä ole saatavilla koneessasi.

Näiden ohjeiden noudattamatta jättäminen tai koneen vääränlainen käyttö voi johtaa pyykkien tai laitteen vahingoittumiseen tai käyttäjän loukkaantumiseen. Säilytä ohjeita koneen lähetyksillä.

Tämä kone on tarkoitettu vain kotitalouskäyttöön. Jos konetta käytetään kaupalliseen tarkoitukseen, tuottoa tavoitellen tai kotitalouden normaalin käytön ylittävään tarkoitukseen, tai jos konetta käyttää henkilö, joka ei ole kuluttaja, takuu-aika on oleellisten säädösten sallima lyhyin aika.

Noudata koneen ja vesi- ja virtalähteen asennusohjeita (katso kappale "ASENNUS JA LIITÄNTÄ").

Vesiliitokset ja liittämisen verkkovirtaan tulee suorittaa riittävästi koulutettu asentaja.

Kaikki turvallisuuteen tai suorituskykyyn liittyvät korjaukset ja huollot on annettava koulutettujen asiantuntijoiden tehtäväksi.

Vahingoittuneen virtajohdon saa vaihtaa vain valmistaja, huoltoasentaja tai valtuutettu henkilö.

Odota vähintään kaksi tuntia ennen koneen liittämistä verkkovirtaan, että kone saavuttaa huoneen lämpötilan.

Tämä tuote on huollettava valtuutetussa huoltokeskuksessa käyttäen vain hyväksytyjä varaosia.

ÄLÄ yritä korjata laitetta itse. Kokemattomien henkilöiden suorittamat korjaukset voivat aiheuttaa vammoja tai vakavampia toimintahäiriöitä. Ota yhteys paikalliseen huoltokeskukseen ja käytä aina aitoja varaosia.

Vääränlaisen liitoksen tai käytön tapauksessa tai jos laitetta on huoltanut valtuuttamaton henkilö, käyttäjä vastaa korjauskustannuksista, jotka liittyvät vaurioihin, joita takuu ei kata.

Konetta ei saa liittää verkkovirtaan jatkojohdolla.

Älä liitä konetta verkkovirtaan ulkoisella kytkinlaitteella, kuten ajastetulla pistorasialla, tai liitä sitä virtalähteeseen, joka kytketään säännöllisesti päälle ja pois päältä.

Älä liitä konetta pienelle kuormitukselle tarkoitettuun pistorasiaan.

Pistorasian on oltava turvallisesti maadoitettu, ja vedensyötön on oltava esteetön.

Älä asenna konetta huoneeseen, jonka lämpötila voi pudota alle 5°C:een, sillä osien jäätyminen voi vahingoittaa niitä.

Aseta kone tasaiselle ja lujalle (betoni) alustalle.

Jos kone asetetaan korotetulle vakaalle alustalle, sen kaatuminen täytyy estää.

Poista ennen ensimmäistä käyttökertaa kuljetuspultit, sillä estetyn koneen käynnistäminen voi johtaa vakaviin vahinkoihin (katso kappale ”ASENNUS JA LIITÄNTÄ / Kuljetuspulttien/-ruuvien irrottaminen”). Takuu raukeaa tällaisten vahinkojen tapauksessa.

Kun kytket koneen vesiliitännät, käytä mukana toimitettua vesiletkua ja tiivisteitä. Vedenpaineen tulee olla 0,1–1 MPa (1–10 bar; 1–10 kp/cm²; 10–100 N/cm².)

Käytä aina uutta vesiletkua koneen vesiliitoksiin; älä käytä uudelleen vanhaa vesiletkua.

Poistoletkun pään on ulotuttava viemärijärjestelmään.

Ennen pesuohjelman käynnistämistä paina luukkua merkitystä kohdasta ja lukitse se paikalleen. Luukkua ei voi avata pesuohjelman aikana.

Pesuohjelman jälkeen sulje vesihana ja irrota virtajohto.

Käytä vain pesuaineita, jotka on tarkoitettu pyykinpesukoneeseen ja pyykinpesuun. Emme ota vastuuta vahingoista tai tiivistneiden ja muoviosien värjäytymistä, jotka johtuvat valkaisevien tai värjäävien aineiden käytöstä.

Poistettaessa kalkkijäämiä käytä vain sellaisia kalkinpoistoaineita, joihin on lisätty korroosiosuoja (käytä vain syövyttämättömiä kalkinpoistoaineita). Noudata valmistajan ohjeita. Viimeistele kalkinpoistoprosessi useilla huuhteluohjelmilla tai suorittamalla **Drum Clean (Rummun puhdistus)** (itsepuhdistus) -ohjelma happojäämien (esim. etikan jne.) poistamiseksi.

 Älä käytä liuottimia sisältäviä pyykinpesuaineita, sillä tämä voi vapauttaa myrkyllisiä kaasuja, vahingoittaa konetta ja aiheuttaa tulipalo- ja räjähdysvaaran.

Konetta ei ole tarkoitettu sellaisten henkilöiden (mukaan lukien lasten) käytettäväksi, joilla on fyysisiä tai henkisiä rajoitteita, tai henkilöiden, joilla ei ole koneen käyttöön tarvittavaa kokemusta ja tietoa. Heidän turvallisuudestaan vastuussa olevan henkilön on neuvottava tällaisia henkilöitä koneen käytössä.

Takuu ei kata kuluvia osia, pieniä värimuutoksia, laitteen iästä johtuvaa lisääntyvää melutasoa ja sellaisten komponenttien kosmeettisia virheitä, jotka eivät vaikuta laitteen toimintaan ja turvallisuuteen.

LASTEN TURVALLISUUS

Varmista ennen koneen luukun sulkemista ja ohjelman käynnistämistä, että rummussa ei ole muuta kuin pyykkiä. Varmista, etteivät lapset ole kiivenneet rumpuun ja sulkenet luukkua sisäpuolelta.

Pidä pyykinpesu- ja huuhteluaine lasten ulottumattomissa.

Aktivoi lapsilukko. Katso luku ”LISÄASETUSTEN JA -TOIMINTOJEN VALINTA/Lapsilukko”.

Älä päästä alle kolmevuotiaita lapsia laitteen lähelle ilman valvontaa.

Kone täyttää sovellettavat turvallisuusvaatimukset.

Tätä konetta voivat käyttää 8-vuotiaat ja sitä vanhemmat lapset ja henkilöt, joiden fyysinen, aistillinen tai henkinen kyvykkyys on rajoittunutta ja joilla ei ole kokemusta ja tietoa koneen käytöstä, jos heitä valvotaan ja heille on kerrottu koneen turvallisesta käytöstä ja jos he ymmärtävät väärälaiseen käyttöön liittyvät riskit. Varmista, etteivät lapset leiki laitteella.

Lapset eivät saa puhdistaa konetta tai tehdä huoltotoimia ilman valvontaa.

VAROITUS – KUUMA PINTA

Pesuohjelmien aikana rummun luukku saattaa kuumentua. Varo kuumia pintoja palovammojen välttämiseksi. Varmista, etteivät lapset leiki luukun lasin lähellä.

VEDEN YLIVUOTOSUOJA (KUN KYTKETTY PÄÄLLE)

Jos veden taso nousee normaalitasoa korkeammalle, ylivuotosuoja aktivoituu. Se sammuttaa vedensyötön ja alkaa pumppaamaan vettä pois. Ohjelma keskeytyy ja näytöllä näkyy virhe.

SIIRTÄMINEN / KULJETUS ASENNUKSEN JÄLKEEN

Jos siirrät konetta sen asennuksen jälkeen, asenna kuljetuspultit (katso luku "ASENNUS JA LIITÄNTÄ/Siirtäminen ja kuljetus asennuksen jälkeen"). Irrota kone verkkovirrasta ennen kuljetuspulttien asennusta!

Jos virtajohto on vaurioitunut, vaaran välttämiseksi sen saa vaihtaa vain valmistaja, sen valtuuttama huoltoliike tai vastaava valtuutettu henkilö.

Korkeaa lämpötilaa käyttävän pesu- tai kuivausohjelman aikana poistettu vesi on kuumaa. Älä koske veteen.

Älä avaa koneen luukkua väkisin pesuohjelman aikana (korkean lämpötilan pesu-/kuivaus-/linkousohjelma).

Älä käytä konetta, jos sen puhdistamiseen on käytetty teollisuuden puhdistusaineita.

Nukan ei saa antaa kerääntyä koneen ympärille.

Koneen ympärillä on oltava riittävä ilmanvaihto, jotta koneen takaa ei pääse vuotamaan ilmaa takaisin huoneeseen, mikä voi aiheuttaa tulipalon.

Pyykit, jotka ovat likaantuneet aineilla, kuten ruokaöljyllä, asetonilla, alkoholilla, bensiinillä, petrolilla, tahrannoistoaaineilla, tärpätillä, vahoilla ja vahanpoistoaaineilla, on pestävä kuumassa vedessä, jossa on ylimääräinen määrä pesuainetta, ennen kuin ne pestään koneessa.

Vaahtokumin (lateksivaaho), suihkumyssiin, vedenpitävien tekstiilien, kumipohjaisten tavaroiden ja vaahtokumityynyillä varustettujen vaatteiden tai tynyjen kaltaisia esineitä ei saa pestä koneessa.

Huuhteluainetta tai vastaavaa tuotetta tulee käyttää huuhteluaineen ohjeiden mukaan.

Poista vaatteiden taskuista kaikki esineet, kuten sytyttimet ja tulitikut.

VAROITUS: Älä liitä konetta verkkovirtaan ulkoisella kytkinlaitteella, kuten ajastetulla pistorasialla, tai liitä sitä virtalähteeseen, joka kytketään säännöllisesti päälle ja pois päältä.

Jos laitteen pohjassa on ilma-aukkoja, varmista, ettei näitä aukkoja peitetä.

Laitetta ei saa asentaa paikkaan, jossa sen luukku ei aukea kokonaan esteettä.

Poistoilmaa ei saa poistaa kanavaan, jota käytetään kaasua tai muita polttoaineita polttavien laitteiden höyryjen poistamiseen.

KONEEN KUVAUS

ETUOSA

- 1 Ohjausyksikkö
- 2 Ohjelman valintanappi
- 3 Pyykinpesuainelokero
- 4 Luukku
- 5 Tyypikilpi
- 6 Pumpun suodattimen kansi

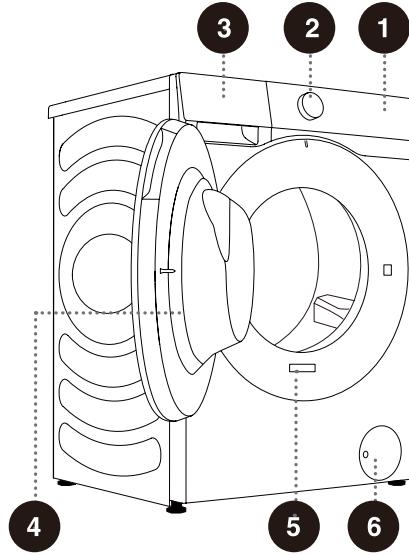

TAKAOSA

- 1 Vesiletku
- 2 Virtajohto
- 3 Poistoletku
- 4 Säädettävät jalat
- 5 Kuljetuspultit/-ruuvit

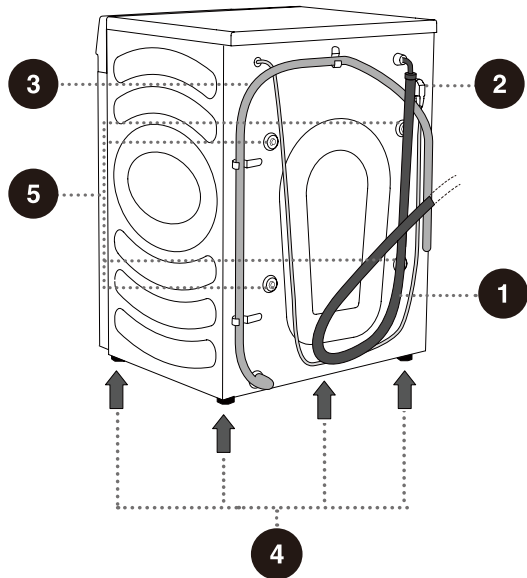

💡 Tämän käyttöohjeen kuvat ovat vain viitteellisiä. Koska tuotteitamme kehitetään jatkuvasti, tuotteesi ulkonäkö, väri ja toiminnot voivat poiketa kuvista.

TEKNISET TIEDOT

(MALLIKOHTAISET)

Tyypikilpi on sijoitettu koneen luukun etuosaan (katso luku "KONEEN KUVAUS").

Enimmäiskuorma	12 kg
Paino	73 kg
Mitoitusjännite	220–240 V~
Nimellisteho	1750 W
Taajuus	50 Hz

Mitat (mm)

Hakemisto	Mitat (mm)
A	595
B	845
C	610
D	640
E	670
F	1150

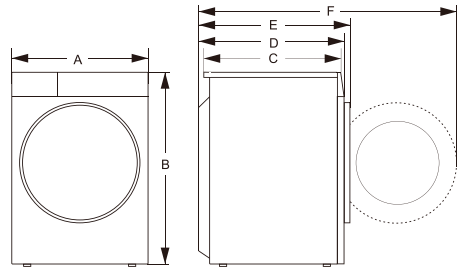

Tyypikilpi

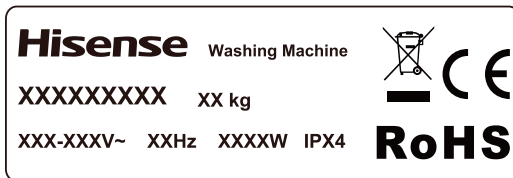

⚠ Odota vähintään kaksi tuntia ennen koneen liittämistä verkkovirtaan, että kone saavuttaa huoneen lämpötilan.

ASENNUS JA LIITÄNTÄ

☞ Poista kaikki pakkausmateriaalit (katso luku HÄVITTÄMINEN). Varo vahingoittamasta laitetta terävillä esineillä purkaessasi sitä pakkauksestaan. Pidä pakkausmateriaalit (muovipussit, muut muoviosat jne.) lasten ulottumattomissa.

Tarkasta, onko laitteessa vaurioita. Jos epäilet laitteen olevan vaurioitunut, älä käytä sitä ja ota heti yhteyttä asiakaspalveluun.

Laitteen mukana toimitetaan tarvikepakkaus, joka sisältää seuraavat:

- Käyttöohjeet;
- 4 muovitulppaa;
- Syöttöletku;
- Poistoletkun pidike;
- Kiintoavain;
- Melunvaimennuslevy.

Varmista, että toimitus sisältää kaikki edellä mainitut osat.

MELUNVAIMENNUSLEVYN ASENTAMINEN

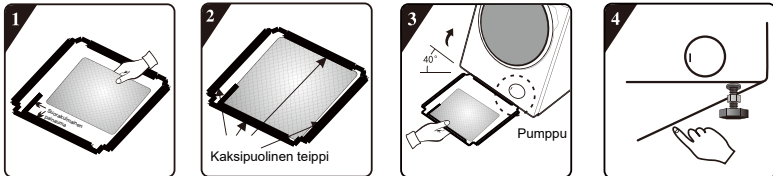

1. Ennen melunvaimennuslevyn asentamista kohdista ja liimaa äänenvaimennusvilla melunvaimennuslevyn suorakulmaisen painauman kanssa ja sitä pitkin (tämä toimenpide on tarpeeton joissakin malleissa, joissa ei ole äänenvaimennusvillaa).
2. Irrota kaksipuolisen teippiä pintapaperi neljästä sivusta.
3. Kallista kone 40 asteen kulmaan siten, että suorakulmaisen loven puoli osoittaa pyykinpesukonetta kohti, kuten kuvassa. Aseta sivu, jossa on vinokulmainen lovi, pyykinpesukoneen takaosassa olevien kahden jaikaruuvien väliin kokonaan paikalleen. Asenna sitten melunvaimennuslevy ja varmista, että se on tiiviisti kosketuksissa pyykinpesukoneen pohjan kanssa.
4. Paina kaksipuolista teippiä neljältä sivulta käsin, jotta äänenvaimennuslevy kiinnittyy tiukasti koneen runkoon.

KULJETUSPULTTIEN/-RUUVIEN IRROTTAMINEN

⚠ Kuljetuspultit/-ruuvit on poistettava ennen laitteen ensimmäistä käyttökertaa. Estetty laite voi vaurioitua, kun se käynnistetään. Takuu raukeaa tällaisten vahinkojen tapauksessa.

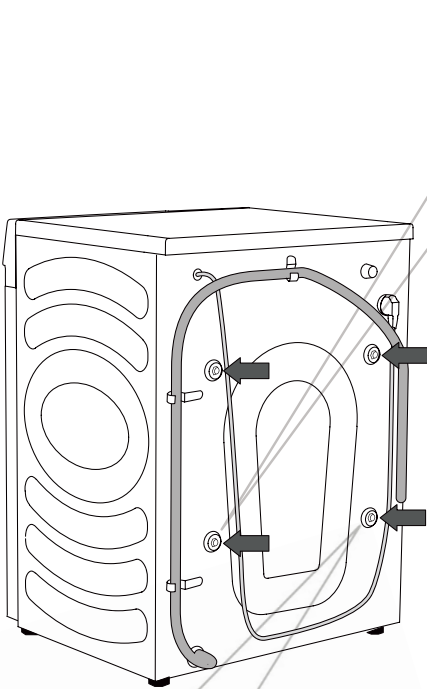

Tässä on virtajohdon pidike, joka on myös poistettava.

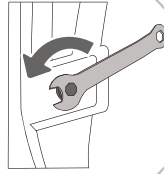

1 Siirrä letkut sivuun ja kierrä laitteen takana olevaa neljää ruuvia sopivalla kiintoavaimella vastapäivään nuolen osoittamaan suuntaan. Löysää niitä noin 30 mm (ei kokonaan).

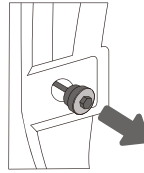

2 Vedä kaikkia 4 kuljetuspulttia/-ruuvia vaakasuunnassa.

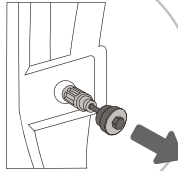

3 Vedä kuljetuspultit/-ruuvit ulos yhdessä kumi- ja muoviosan kanssa.

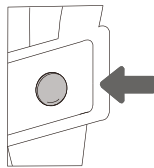

4 Peitä neljä ruuvireikää muovitulpilla. Muovitulpat toimitetaan tarvikepussissa (tukisarja) yhdessä käyttöohjeen kanssa.

⚠ Säilytä kuljetuspultit/-ruuvit laitteen tulevaa kuljetusta varten (noudata kuljetuspulttien/-ruuvien asennuksessa edellä mainittuja vaiheita käänteisessä järjestyksessä).

SIIRTÄMINEN JA KULJETUS ASENNUKSEN JÄLKEEN

💡 Kun konetta siirretään asennuksen jälkeen, kuljetuspultit/-ruuvit on asennettava uudelleen kuljetuksen aikana tapahtuvan värinän aiheuttamien vaurioiden välttämiseksi (katso kappale "ASENNUS JA LIITÄNTÄ / Kuljetuspulttien/-ruuvien irrottaminen"). Jos olet kadottanut kuljetuspultit/-ruuvit, voit tilata sellaiset valmistajalta.

⚠️ Kuljetuksen jälkeen koneen pitää antaa seistä paikallaan vähintään kaksi tuntia ennen verkkovirtaan kytkemistä. Koneen saa asentaa ja liittää vain koulutettu asentaja.

⚠️ Lue käyttöohjeet huolellisesti ennen koneen liittämistä. Takuu ei kata vääränlaisista liitännöistä tai koneen vääränlaisesta käytöstä aiheutuneita vaurioita.

SIJAINTI

💡 Laitteen sijoituspaikan lattian on oltava betonipohjainen. Alustan tulee olla puhdas ja kuiva; kone voi muuten liukua. Puhdista myös säädettävien jalkojen pohja.

💡 Koneen on oltava vaaterissa lujalla alustalla.

JALKOJEN SÄÄTÄMINEN

Käytä vesivaakaa ja mukana toimitettua kiintoavainta.

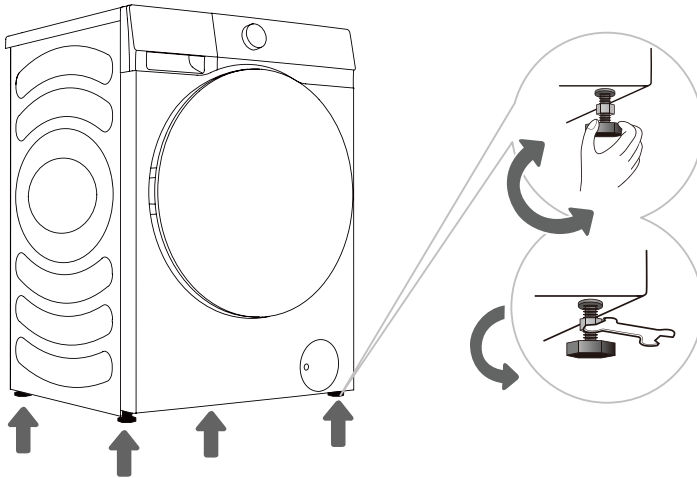

.....
1 Laita kone vaateriin kiertämällä säädettäviä jalkoja. Koneita voi suoristaa jalkojen avulla +/- 2 cm.
.....

2 Kun jalat on säädetty, kiristä lukkomutterit (vastamutterit) kiertämällä niitä koneen pohjaa kohti mukana toimitetulla kiintoavaimella ↑ (katso kuva).

💡 Koneen epätasaisuus voi aiheuttaa värinää tai kone voi liukua ja toimia äänekkäästi. Takuu ei kata vaurioita, jotka johtuvat siitä, että kone ei ole vaaterissa.

💡 Koneen toiminnan aikana voi kuulua epätavallista tai kovaa ääntä, joka johtuu useimmiten vääranlaisesta asennuksesta.

ASENNUKSEN VAATIMAT ETÄISYYDET

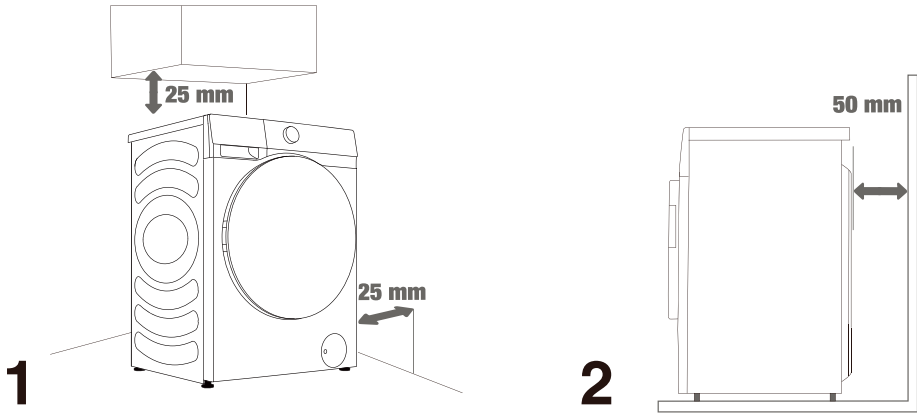

💡 Kone ei saa osua seinään tai kalusteisiin. Jotta kone toimisi parhaalla mahdollisella tavalla, jätä hieman tilaa koneen ympärille kuvan mukaisesti.

Jos koneen ympärille ei jätetä vaadittuja minimietäisyyksiä, koneen käyttö ei välttämättä ole turvallista tai se voi toimia epätavallisesti. Tämä voi myös johtaa koneen ylikuumentumiseen (kuvat 1 ja 2).

💡 Konetta ei suositella asennettavan suljettuun tilaan.

VESILIITÄNNÄT

Liitä veden syöttöletku vesihanaan oikein.

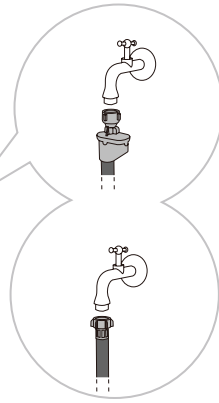
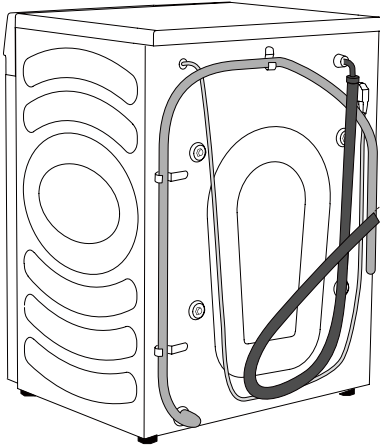

A AquaStop

B Tavallinen
liitäntä

☼ Jotta kone toimisi oikein, tuloveden paineen tulee olla 0,1–1 MPa (1–10 bar; 1–10 kp/cm²; 10–100 N/cm²). Veden minimipaine voidaan määrittää mittaamalla veden virtausnopeus. Kolme litraa vettä tulee virrata kokonaan auki olevasta hanasta 15 sekunnissa.

☼ Kiristä vesiletku tiiviisti (enintään 2 Nm) letkun liittämisen jälkeen. Tarkasta vuotojen varalta. Älä käytä pihtejä tai vastaavia työkaluja, sillä tämä voi vahingoittaa mutterin kierteitä.

☼ Käytä vain laitteen mukana toimitettua vesiletkua. Älä käytä käytettyjä letkuja tai muita letkuja.

☼ Varmista, ettei letku ole vaurioitunut. Jos letku on rappeutunut, haurastunut tai haljennut, se täytyy vaihtaa.

AquaStop (VAIN JOISSAIN MALLEISSA)

Jos sisäinen letku on vahingoittunut, sammutusjärjestelmä aktivoituu ja katkaisee vedensyötön koneeseen. Tällaisessa tapauksessa ohjausikkuna (a) muuttuu punaiseksi. Vaihda vesiletku.

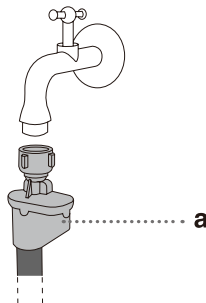

⚡ Älä upota AquaStop-letkujärjestelmää veteen, sillä se sisältää sähköisen venttiilin.

⚡ Vesiletku voidaan liittää ilman suuntaventtiiliä.

⚡ Varmista, ettei liitetty vesiletku ole kierteellä tai tukossa.

POISTOLETKUN LIITTÄMINEN JA VARMISTAMINEN

Vie poistoletku pesualtaaseen tai kylpyammeeseen tai liitä se suoraan viemäriin (poistoletkun minimihalkaisija on 4 cm). Lattian ja poistoletkun väliin tulee jääää pystysuunnassa tilaa 60–100 cm. Se voidaan liittää kolmella tapaa (A, B, C).

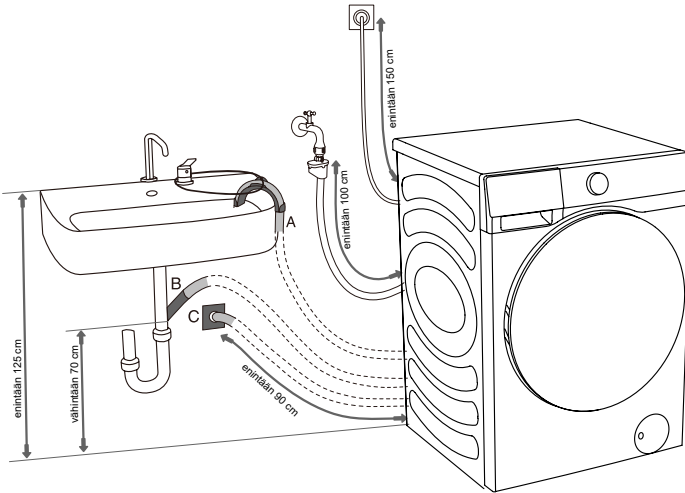

A Poistoletkun pää voidaan asettaa pesualtaan tai kylpyammeen ylle. Kiinnitä letku nippusiteellä kulmatuen läpi sen liikkumisen estämiseksi.

B Poistoletku voidaan myös liittää suoraan pesualtaan viemäriin. Älä käytä tähän pientä pesuallasta. Huomaa, että poistovesi voi olla kuumaa.

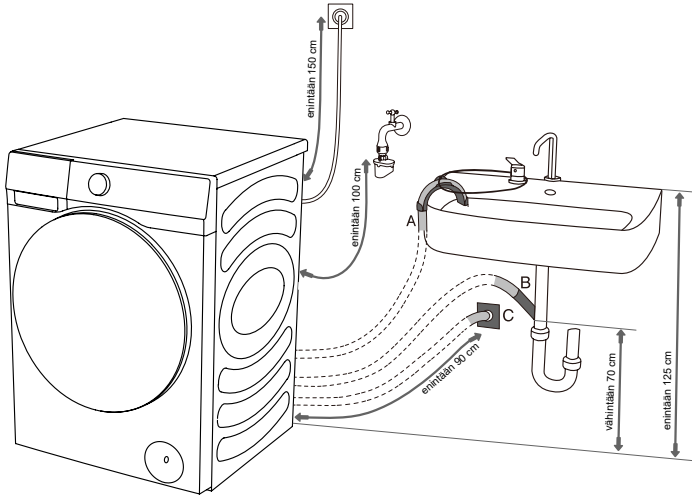

C Poistoletku voidaan myös liittää seinäviemäriin vesilukolla, joka tulee asentaa oikein, jotta se voidaan puhdistaa.

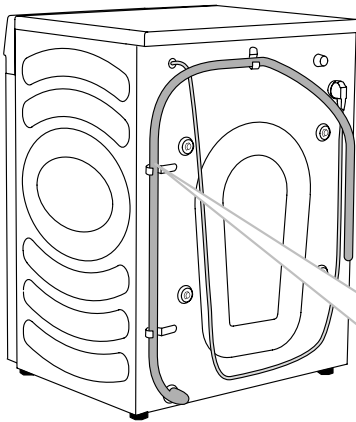

D Poistoletku tulee kiinnittää koneen takana oleviin koukkuihin kuvan mukaisesti.

⚠ Varmista, ettei poistoletku ole vaurioitunut.

⚠ Poistoletkun vääränlainen asennus voi johtaa koneen epäturvalliseen tai epätavalliseen toimintaan.

LIITTÄMINEN VERKKOVIRTAAN

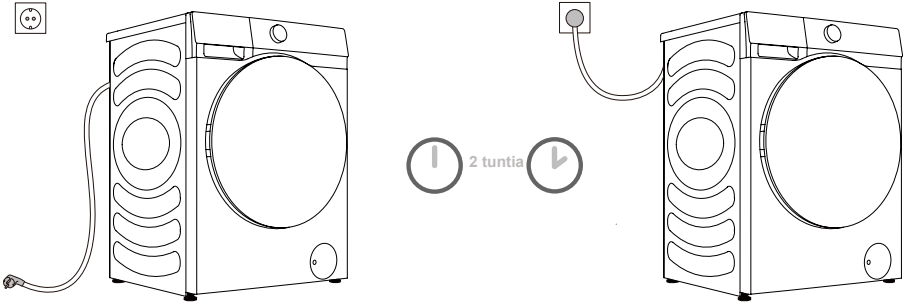

⚠ Odota vähintään kaksi tuntia ennen koneen liittämistä verkkovirtaan, että kone saavuttaa huoneen lämpötilan.

Liitä laite maadoitettuun pistorasiaan, johon tulee olla vapaa pääsy asennuksen jälkeen. Pistorasiassa tulee olla maadoitus (sovellettavien säädösten mukaisesti). Katso koneen perustiedot sen tyyppikilvestä.

⚠ Suosittelemme käyttämään ylijännitesuojaa laitteen suojaamiseksi salamoinnilta.

⚠ Koneita ei saa liittää verkkovirtaan jatkojohdolla.

⚡ Älä liitä konetta pienelle kuormitukselle tarkoitettuun pistorasiaan.

⚡ Älä liitä konetta verkkovirtaan / irrota konetta verkkovirrasta märin käsin.

⚡ Koneen korjaus- ja huoltotoimet tulee antaa koulutettujen asentajien tehtäväksi.

⚡ Vioittuneen virtajohdon saa vaihtaa vain valmistajan valtuuttama henkilö.

ENNEN ENSIMMÄISTÄ KÄYTTÖKERTAA

Varmista, että kone on irrotettu verkkovirrasta ja avaa luukku (kuvat 1 ja 2).

Puhdista rumpu pehmeällä, kostealla liinalla. Voit myös käyttää koneen puhdistusohjelmaa. Tässä tapauksessa liitä laite verkkovirtaan ja avaa vesihana. Rummun tulee olla tyhjä (kuvat 3 ja 4).

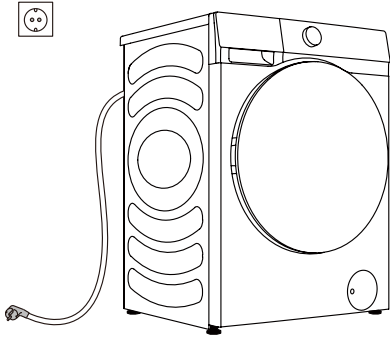

1

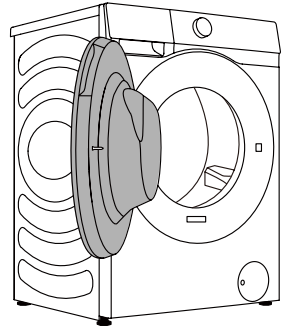

2

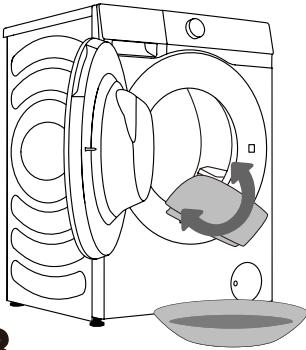

3

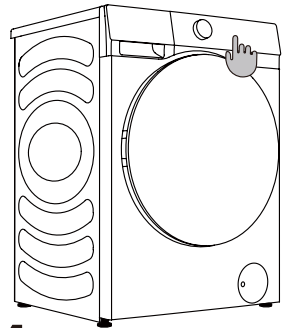



























4

⚠ Älä käytä liuottimia tai sellaisia pesuaineita, jotka voivat vahingoittaa konetta (katso pesuainevalmistajien suositukset ja varoitukset).

PESEMINEN VAIHEITTAIN (1-6)

VAIHE 1: LUE PYYKKIEN PESUMERKINNÄT

Normaali pesu; herkäät tekstiilit	Maksimipesulämpötila 95°C  	Maksimipesulämpötila 60°C  	Maksimipesulämpötila 40°C  	Maksimipesulämpötila 30°C  	Vain käsinpesu 	Älä pese 
Valkaisu	Valkaisu kylmässä vedessä 			Valkaisu ei sallittu 		
Kemiallinen pesu	Kemiallinen pesu kaikilla aineilla 	Raakaöljyliuottimet R11, R113 	Kemiallinen pesu kerosiinilla, puhdistusalkoholilla ja R113:lla 		Kemiallinen pesu ei sallittu 	
Silitys	Silitys, maks. 200°C 	Silitys, maks. 150°C 	Silitys, maks. 110°C 		Silitys ei sallittu 	
Kuivaus	Tasokuivaus (asetä tasaiselle alustalle) 	Ripustuskuivaus  Kuivaus pyykkinarulla 	Korkea lämpötilä  Matala lämpötilä 		Älä rumpukuivaa 	

VAIHE 2: PESUN VALMISTELU

1. Lajittele pyykki kankaan tyyppiin, väriin, likaantumistasoon, sallittuun pesulämpötilaan jne. mukaan (katso PESUOHJELMATAULUKKO).
2. Sulje napit ja vetoketjut, sido narut ja käännä taskut nurinpäin; poista esineet, jotka voivat vahingoittaa pyykkejä ja koneen sisäpuolta tai tukkia viemäriin.
3. Laita herkäät ja pienet pyykki verkkokankaiseen pyykkipussiin.

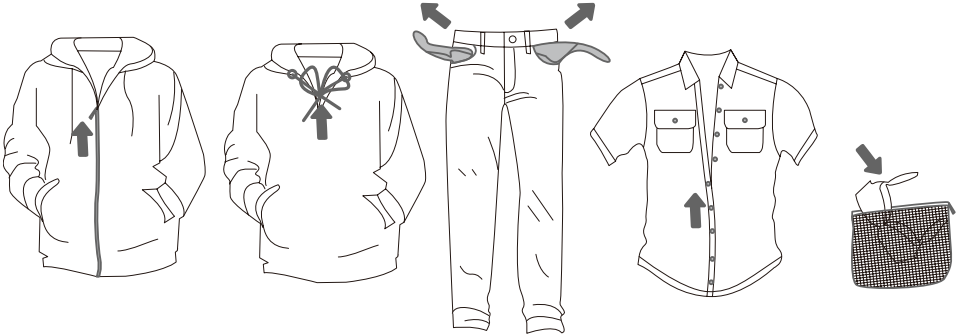

AUTOMAATTISEN PESUAINEEN ANNOSTELUTOIMINNON OHJEET

Tässä tuotteessa on automaattinen pesuaineen annostelutoiminto, joka lisää automaattisesti oikean määrän pesu-/huuhteluainetta pesua varten. Voit säätää automaattisesti annosteltavaa määrää pyykin likaisuuden mukaan. Kun Auto-vaihtoehto on valittuna, kone arvioi tarvittavan pyykinpesuaineen ja huuhteluaineen määrän pyykin painon mukaan. Voit peruuttaa automaattisen annostelutoiminnon Asetukset-valikossa ja lisätä pesuainetta ja huuhteluainetta käsin pesun aikana.

► PYYKINPESUAINEEN/HUUHTELUAINEEN LISÄÄMINEN

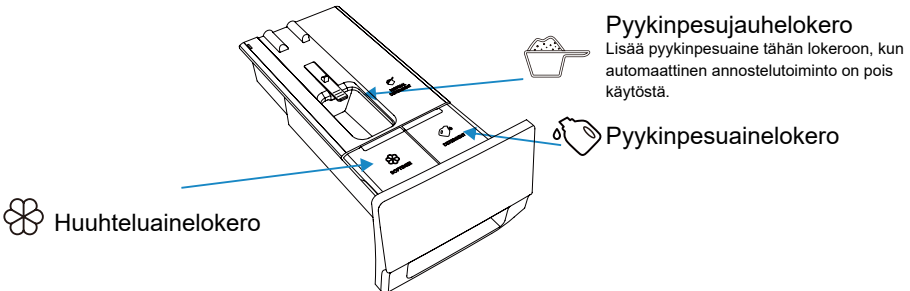

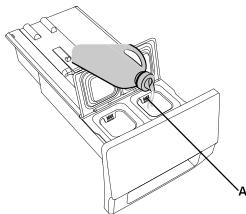

1. Avaa pyykinpesuainelokero.

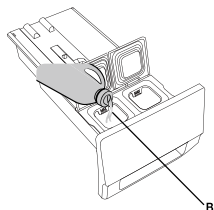

2. Lisää pyykinpesuainetta automaattiseen pyykinpesuainelokeroon (A).



3. Lisää tarvittaessa huuhteluainetta automaattiseen huuhteluainelokeroon (B).

4. Sulje automaattinen annostelulokero.

► AUTOMAATTISEN ANNOSTELUN VAIHEET

- Kun pyykinpesukonetta käytetään ensimmäisen kerran, pesuaineen ja huuhteluaineen automaattinen annostelutoiminto kytketään päälle automaattisesti. Pyykinpesukone muistaa edellisen asetuksen ennen sammumista.
- Voit poistaa tämän toiminnon käytöstä Asetukset-valikossa poistamalla valinnat Pyykinpesuaine ja Huuhteluaine.
- Jos pesuaineen/huuhteluaineen annosteluun ei riitä ainetta, kuvake  /  näytetään punaisena, ja näytöllä näkyy muistutus, joka pyytää käyttäjää lisäämään pesuainetta/huuhteluainetta ajallaan. Pesuaineen enimmäismäärä on 1 litra ja huuhteluaineen 0,5 litraa. Älä lisää pesuainetta/huuhteluainetta maksimimerkin yli.

► VAROTOIMENPITEET

1. Käytä aina rumpupesukoneisiin sopivaa tehokasta ja vähän vaahtoavaa pesuainetta. Älä käytä paakkuuntunutta pesuainejauhetta.
2. Älä lisää enempää pyykinpesuainetta käsin, kun automaattinen annostelutoiminto on käytössä.
3. Älä täytä pesuaine-/huuhteluainesäiliöitä liian täyteen, sillä ne voivat vuotaa yli. Varmista täytön jälkeen, että pyykinpesuainelokero on kunnolla kiinni ennen pesuohjelman käynnistämistä.
4. Irrota tai varmista pesuainelokeron kiinnitys ennen pyykinpesukoneen asennusta, siirtämistä, käsittelyä ja säätämistä. Tällä vältetään pesuaineen ja huuhteluaineen ylivuodolta.
5. Pölynpoistoaineet voivat vahingoittaa konetta. Älä käytä liuottimia. Älä pese vaatteita, jotka on pesty liuottimilla tai helposti syttyvillä aineilla.
6. Jos pesuainetta tarvitsee lisätä käsin, voit poistaa automaattisen annostelutoiminnon käytöstä ja lisätä pesuainetta käsin;
 - 6.1 Tarvittava pesuaineen määrä riippuu pyykin tyypistä, likaisuudesta, väristä ja pesulämpötilasta. Lisää pesuainetta sopiva määrä.
 - 6.2 Liiallinen määrä pesuainetta voi aiheuttaa vaahtoamista, mikä vaikuttaa osaltaan pesutehoon. Jos kone havaitsee liiallista vaahtoamista, ohjelma saatetaan keskeyttää vaahton poistamiseksi.
 - 6.3 Jos pesuainetta käytetään liian vähän, pestyt vaatteet eivät välttämättä tule puhtaiksi.
 - 6.4 Jos lisäät pesuainejauhetta käsin, lisää sitä juuri ennen pesuohjelman käynnistämistä. Jos lisäät pesuainejauhetta etukäteen, varmista, että pesuainelaatikko pesuaineen annostelulokerossa on kuiva; muuten pesuainejauhe voi kovettua ennen pesuohjelman käynnistämistä.
7. Pidä pesuaine ja huuhteluaine lasten ulottumattomissa.
8. Katso lisätietoja annostelusta kappaleesta ”Suositukset ja taloudellinen käyttö”.

KONEEN KYTKEMINEN PÄÄLLE

Liitä kone verkkovirtaan mukana toimitetulla virtajohdolla ja liitä vesiliitokset. Kytke laitteen virta päälle kääntämällä nuppia (kuvat 1 ja 2).

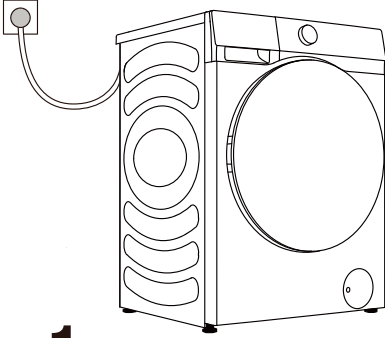

1

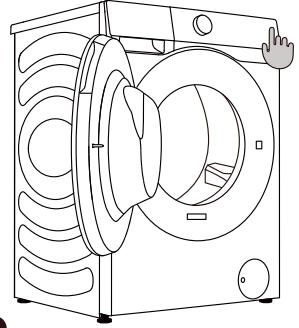

2

MÄÄRITYS ENNEN ENSIMMÄISTÄ KÄYTTÖKERTAA:

Ennen ensimmäistä käyttökertaa määritä asetukset Kieli, Aikavyöhyke, Käyttäjälisenssi ja Verko käynnistysvalikossa käyttäjän tarpeiden mukaan. (Energiehokkuusvaatimus vaihtelee maan ja alueen mukaan. Jos valittu maa/alue ei vastaa todellisuutta, energiatehokkuusluokitus ja -tiedot poikkeavat.)

1. Määritä kieli

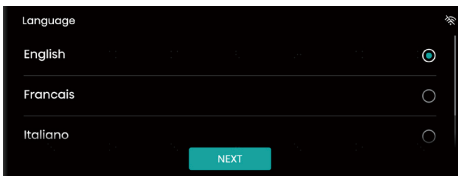

2. Valitse aikavyöhyke

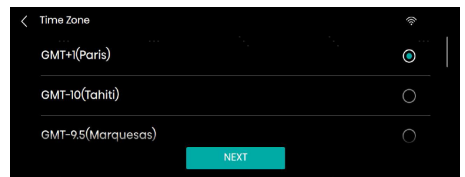
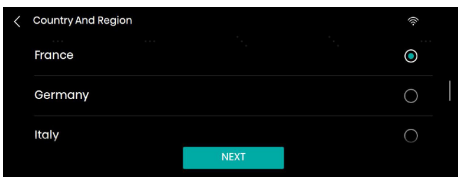

3. Käyttäjälisenssi

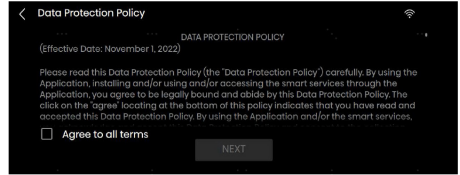
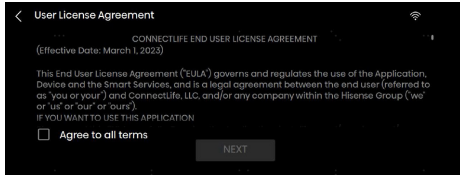

4. WLAN

Jos yhteys verkkoon on muodostettu, kone siirtyy vaiheisiin 5 ja 6;
Jos verkkoasetus ohitetaan, kone siirtyy vaiheeseen 7.

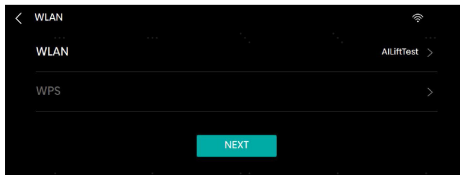

5. APP and Pairing (Sovellus ja parinmuodostus)

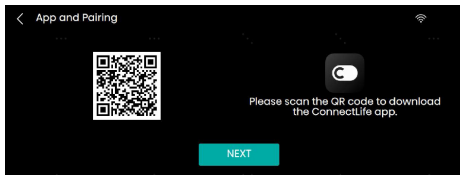

6. Remote Control (Etäohjaus)

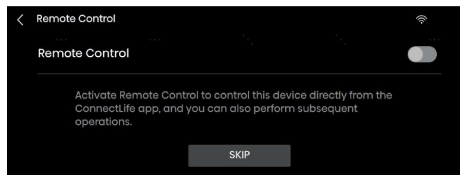

7. Määritä järjestelmän päivämäärä ja aika



OHJAUSPANEELI

Tätä konetta ohjataan koskettamalla + säätönupeista. Ohjelmia voi valita koskettamalla näyttöä tai kääntämällä säätönappia. Virta- ja Käynnistys/Pysäytys -painikkeita voidaan käyttää koskettamalla. Kosketa korostettua aluetta avataksesi ohjelman parametriasetukset.



Kuvake	Nimi	Kuvaus
	Virtapainike	Pyykinpesukoneen virran kytkemiseksi päälle / pois päältä.
	Käynnistys/ Pysäytys-painike	Ohjelman käynnistämiseksi/pysäyttämiseksi.
	Takaisin	Palaa takaisin edelliseen käyttöliittymään.
	Asetukset	Avaa asetusvaihtoehdot ja määritä WLAN, Drum Light (Rummun valo), Mute (Mykistys), Settings (Asetukset) jne.
	WLAN	Pyykinpesukoneen WLAN-kuvake.
	Lapsilukkokuvake	Kun ohjelma on käynnistetty, kaikki muut toiminnot paitsi virtapainike lukitaan, jos lapsilukko on kytketty päälle.
	Pesu ja kuivaus -kuvake	Samassa kotiverkossa olevan pyykinpesukoneen ja kuivausrummun yhdistetty ohjaus.
	Älykäs raportti	Kosketa tätä kuvaketta nähdäksesi paikallisen sään, kokonaisvirrankulutuksen ja muita tietoja.
	Suosikit-kuvake	Kosketa tätä kuvaketta lisätäksesi nykyisen ohjelman suosikkeihin.
	Viivästyskuvake	Kosketa tätä kuvaketta aktivoitaksesi viivästystoiminnon ja avataksesi viivästyksen asetusvalikon.

VIRTA

Pyykinpesukoneen virran kytkemiseksi päälle / pois päältä.

Kun pyykinpesukone on valmiustilassa tai kun näytöllä näkyy ohjelman loppumisenäkymä, paina virtapainiketta 3 sekuntia sammuttaaksesi koneen virran.

Valmiustilassa tai ohjelman päättymisliittymässä tai Pesun ja kuivauksen uusintakokeilun muistutusliittymässä laite sammuu automaattisesti, jos mitään toimintoa ei suoriteta 10 minuutin kuluessa.

Pois päältä -tilassa kaikki näytöt ja ilmoitukset on kytketty pois päältä, eikä etäkäynnistystä tueta.

KÄYNNISTYS/PYSÄYTYS

Ohjelman käynnistämiseksi tai käynnissä olevan ohjelman pysäyttämiseksi.

Kun ohjelma on käynnistetty tai kun pysäytys on valittu, asetuksia ei voida muuttaa. Muuttaaksesi asetusta paina Takaisin-painiketta siirtyäksesi takaisin ja pysäyttääksesi nykyisen ohjelman; tai paina virtapainiketta 3 sekuntia sammuttaaksesi koneen, ja käynnistä se sitten uudelleen nollataksesi parametrin.

Kun ohjelma pysäytetään kesken pyörimisen ja käynnistetään sitten uudelleen, se jatkuu alkuperäisestä tilasta.

PESUN VALMISTELU

Avaa rummun luukku vetämällä kahvasta itseäsi päin (kuva 1).

Aseta pyykki kuivausrumpuun (kun olet varmistanut, että rumpu on tyhjä) (kuva 2).

Sulje luukku (kuva 3). Luukusta kuuluu naksahdus lukittuessaan.

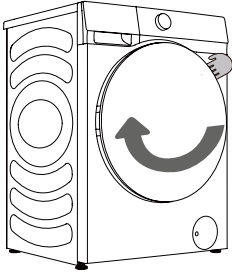

1

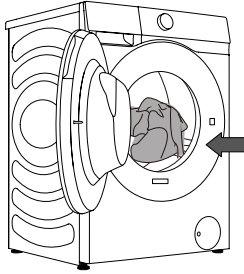

2

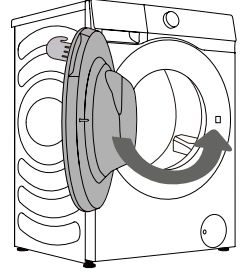

3

⚠ Älä koskaan yritä avata luukku väkisin. Älä avaa luukku koneen ollessa käynnissä.

Älä ylitäytä rumpua! Katso PESUOHJELMATAULUKKO ja tyyppikilvestä pesukoneen maksimikapasiteetti.

Jos rumpu on täynnä, pyykki eivät välttämättä puhdistu kunnolla.

VAIHE 3: PESUOHJELMAN VALITSEMINEN

Kun olet kytkenyt koneen päälle koskettamalla virtapainiketta, käännä nuppia tai kosketa näytössä olevaa ohjelmavyöhykettä valitaksesi sopivan ohjelman vaatteiden tyyppiin ja likaantumisasteen mukaan. Katso PESUOHJELMATAULUKKO.

Ohjelma	Maksimikuorma (kg)	Maksiminopeus (kierrosta/min)	Ohjelman kuvaus
Eco 40-60	12	1400	Tavallisen likaiset puuvillapyykit.
Cotton (Puuvilla) (Cold, 20°C, 30°C, 40°C, 60°C, 90°C)	12	1400	Soveltuu voimakkaasti ja kohtalaisesti likaantuneen puuvillan tai pellavan pesuun. Valitse voimakkaasti likaantuneille pyykeille Prewash (Esipesu) -toiminto.
Synthetics (Tekokuitu) (Cold, 20°C, 30°C, 40°C, 60°C)	6	1400	Soveltuu kohtalaisen likaisille keinokuituisille ja puuvillaisille kankaille.
Mix (Sekapyykki) (Cold, 20°C, 30°C, 40°C)	6	1400	Soveltuu eri määriille kohtalaisen likaisia puuvillaisia ja keinokuitukankaita.
Daily Wash (Päivittäinen pesu) (Cold, 20°C, 30°C, 40°C)	6	1400	Sopii konepestäville vaatteille.
Baby Care (Vauvanvaatteet) (40°C, 60°C, 90°C)	2	1400	Sopii vauvanvaatteille ja alusvaatteille jne. Steriloi ja desinfioi korkean lämpötilan höyrytyksen avulla.
Allergy Care (Allergiapesu) (40°C, 60°C)	2	1400	Ohjelma sopii tehokkaaseen sterilointiin.
Drum Clean (Rummun puhdistus) (90°C)	1	800	Sopii rummun puhdistamiseen ja pesuainejäämien ja bakteerien poistamiseen alhaisen lämpötilan pesussa.
Spin (Linkous)	12	1400	Vaatteiden erillislinkoukseen.
Rinse+Spin (Huuhtelu ja linkous)	12	1400	Vaatteiden erillishuuhteluun ja -linkoukseen.
Power Speed 39' (Teho pika 39') (Cold, 20°C, 30°C, 40°C)	4	1200	Sopii muutaman vaateen pesuun, joissa on paljon likaa; tehopesu suoritetaan lyhyessä ajassa.
Quick 15' (Pika 15') (Cold, 20°C, 30°C, 40°C)	1	800	Sopii uusille tai kevyesti likaisille vaatteille.
Dark Wash (Tummapesu) (Cold, 20°C, 30°C, 40°C, 60°C)	4	1000	Sopii konepestäville tummille vaatteille.

Ohjelma	Maksimikuorma (kg)	Maksiminopeus (kierrosta/min)	Ohjelman kuvaus
Shirts (Paidat) (Cold, 20°C, 30°C, 40°C, 60°C)	2	800	Sopii paitojen pesuun.
Jeans (Farkut) (Cold, 20°C, 30°C, 40°C, 60°C)	6	1400	Sopii farkkujen pesuun.
Silk/Delicate (Silkki/herkät) (Cold, 20°C, 30°C, 40°C)	2	600	Sopii pehmeiden ja herkkien kankaiden ja konepestävän silkin pesuun. (Katso vaatteiden pesuohjeet).
Wool (Villa) (Cold, 20°C, 30°C, 40°C)	2	600	Konepestävät villatuotteet voidaan pestä pesuohjeissa olevien ohjeiden mukaisesti.
Sportswear (Urheiluvaatteet) (Cold, 20°C, 30°C, 40°C)	4	1000	Sopii urheiluvaatteiden pesuun.
Bedding (Vuodevaatteet) (Cold, 20°C, 30°C, 40°C, 60°C)	3	1400	Sopii suurikokoisten tuotteiden, kuten lakanoiden ja pussilakanoiden pesuun.
AI Super Wash (AI-superpesu)	8	/	Tunnistaa älykkäästi vaatteiden painon ja likaantumisasteen, sopii puuvillan ja pellavan pesuun sekä kemiallisten kuitujen vaatteiden pesuun.

HUOMAUTUS:

- 1) Veden lämpötila: Valitse sopiva veden lämpötila valitulle pesuohjelmalle. Noudata aina vaateen valmistajan pesuohjeita välttääksesi vaatteiden vaurioitumisen.
- 2) Todellinen veden lämpötila voi poiketa ilmoitetusta pesuohjelman lämpötilasta.
- 3) Pesuteho riippuu vedenpaineesta, veden kovuudesta, veden tulolämpötilasta, huoneenlämpötilasta, kuorman tyypistä ja määrästä, likaantumisasteesta riippuvasta pesuaineesta, sähköverkon vaihteluista ja valituista lisäasetuksista.
- 4) Suositellaan neutraalia (vaahtoamatonta) pesuainetta.
- 5) Kuiva pesuainejauhe tulee sekoittaa lämpimään veteen ennen käyttöä.
- 6) Rummun puhdistus: Rumpu on tyhjennettävä ennen Drum Clean (Rummun puhdistus) -ohjelman käyttöä. Voit lisätä hieman valkoviinietikkaa (noin 2 dl) tai ruokasoodaa (1 rkl tai 15 g). Suorita tämä ohjelma vähintään kerran kuukaudessa.
- 7) AI Super Wash (AI-superpesu): Tunnistettaessa vaatteiden painoa ja likaantumisasetta näytössä näkyy AUTO; tunnistuksen jälkeen näytössä näkyy pesuaika.

VAIHE 4: LISÄASETUSTEN JA -TOIMINTOJEN VALINTA

Käyttäjä voi määrittää pyykin parametrit ja lisätä lisätoimintoja tarpeen mukaan (ennen **Käynnistys/Pysäytys** -painikkeen painamista).

☼ Ennen ohjelman aloittamista kosketa asetettavia parametreja tai toimintoja ja kytke päälle / pois päältä vastaavat asetukset. Parametri/toiminto on päällä, jos vastaavan kuvakkeen valo syttyy.

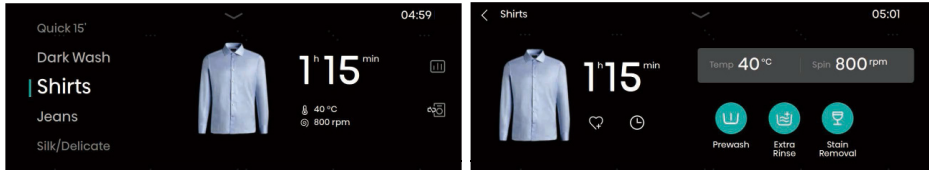

Kosketa valitun ohjelman aikaa muuttaaksesi lämpötila- ja linkousasetuksia ja määrittääksesi lisätoimintoja, kuten Prewash (Esipesu), Extra Rinse (Lisähuuhtelu), Steam (Höyry), Quicker (Nopeampi), UV, Anti Crease (Rypistymisen esto), Intensive (Intensiivinen), Quiet Mode (Hiljainen tila) ja Stain Removal (Tahrnpoisto). Enemmän lisätoimintoja on nähtävillä pyyhkäisemällä vasemmalle ja oikealle. Valittavissa olevat lisätoiminnot vaihtelevat ohjelman mukaan.

Temp. (Lämpöt.)

Lämmityslämpötilan säätämiseksi pesun aikana.

1. Avaa Lämpöt.-valintanäkymä napauttamalla Lämpöt.-vaihtoehtoa.
2. Pyyhkäise näyttöä ja valitse haluamasi pesulämpötila vaihtoehdoista Kylmä-20°C-30°C-40°C-60°C-90°C.

Jokaisessa ohjelmassa on määritetty maksimilämpötila, jota ei saa ylittää lämpötilaa valittaessa.

3. Vahvista valinta napauttamalla "OK", tai hylkää valinta napauttamalla "PERUUTA" -painiketta.

Spin (Linkous)

Maksimilinkousnopeuden säätämiseksi.

1. Avaa linkouksen valintanäkymä napauttamalla Spin (Linkous) -vaihtoehtoa.
2. Valitse haluttu linkousnopeus seuraavista vaihtoehdoista pyyhkäisemällä näyttöä: Ei linkousta-400-600-800-1000-1200-1400. Kun Ei linkousta valitaan, pyykinpesukone poistaa veden ilman linkousta.
3. Vahvista valinta napauttamalla "OK", tai hylkää valinta napauttamalla "PERUUTA" -painiketta.

Prewash (Esipesu)

Lisää esipesuvaihe, joka kestää hetken ennen pääpesuvaihetta. Tätä käytetään yleensä likaisiin vaatteisiin.

Kun automaattinen annostelu on käytössä ja esipesu on valittuna, pesuaineen annostelu esipesuvaiheessa on puolet pääpesuvaiheen määrästä. Pesuaineen annostelu esipesuvaiheessa ei vaikuta pääpesuvaiheen annosteluun.

Extra Rinse (Lisähuuhtelu)

Käytetään huuhtelukertojen lisäämiseen.

Tämä toiminto voidaan valita, kun kone on valmiustilassa, eikä asetusta voida muuttaa käynnistyksen jälkeen.

Steam (Höyry)

Lisää höyrypesutoiminto pesun aikana.

Quicker (Nopeampi)

1. Tätä toimintoa käytetään ohjelman pesun keston lyhentämiseen eli pesuohjelman nopeuttamiseen. Pesuohjelman aika lyhenee tätä painiketta painamalla. Kun painiketta painetaan uudelleen, pesuohjelman aika lisääntyy alkuperäiseen tilaan;
2. Tämä toiminto voidaan asettaa vain ennen valitun pesuohjelman käynnistämistä, eikä sitä voida valita pesuohjelman ollessa käynnissä;
3. Kun tämä toiminto valitaan, automaattinen punnitus peruutetaan automaattisen punnituksen sisältävissä pesuohjelmissa ja palautetaan, kun tämä toiminto poistetaan käytöstä.

UV

UV-toiminto voidaan valita koneen ollessa valmiustilassa. UV-valo pysyy päällä koko koneen käynnissä olon. Se on pois päältä tiloissa Reserve (Varaus), Anti Crease (Rypistymisen esto), Pause (Pysäytys) ja Alarm (Hälytys).

Anti Crease (Rypistymisen esto)

1. Kun tämä toiminto valitaan, kone siirtyy Anti Crease (Rypistymisen esto) -tilaan linkousohjelman päätyttyä estääkseen vaatteiden rypistymisen, jos ne jäävät rumpuun pitkäksi aikaa;
2. Anti Crease (Rypistymisen esto) -toimintoa ei voida asettaa, kun Spin (Linkous) -asetukseksi on valittu No Spin (ei linkousta) tai kun Drum Clean (Rummun puhdistus) -tila on valittuna;
3. Käyttäjä voi päättää Anti Crease (Rypistymisen esto) -tilan ja avata loppumisnäkymän kääntämällä nuppia, napauttamalla Käynnistys/Pysäytys -painiketta tai painamalla lyhyesti virtapainiketta. Jos mitään toimintoa ei suoriteta, ohjelma päättyy automaattisesti 12 tunnin oletusmaksimajan kuluttua.

Intensive (Intensiivinen)

Tätä toimintoa voidaan käyttää lisäämään intensiivistä pesuaikaa ja lisäämään pesun intensiivisyyttä.

Quiet Mode (Hiljainen tila)

Tätä toimintoa voidaan käyttää linkousnopeuden pienentämiseksi, vaatteiden pesemiseksi hellävaraisesti ja melutason alentamiseksi.

Stain Removal (Tahrannoisto)

1. Tämä toiminto on tarkoitettu erityisiä tahroja sisältävien vaatteiden pesemiseen. Tästä näkymästä voi valita erilaisia tahratyyppejä. Valittuasi tahratyyppin vahvista valinta napauttamalla "OK", tai hylkää valinta napauttamalla "PERUUTA" -painiketta.
2. Jos ohjelmaa vaihdetaan, aiemmin valitun tahratyyppin valinta peruutetaan automaattisesti.

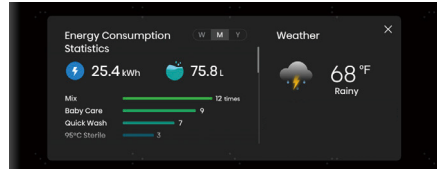
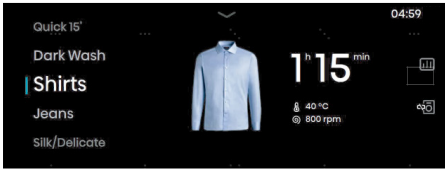

Intelligent älykäs pyykkiraportti

Kun verkkoyhteys on muodostettu, kosketa tätä kuvaketta avataksesi Älykäs pyykkiraportti -näytymän, jossa näkyy tietoa esimerkiksi energiankulutuksesta ja säästä.

Favorites (Suosikit)

Kosketa tätä kuvaketta lisätäksesi nykyisen ohjelman suosikkeihin. Lisätty ohjelma näkyy ohjelmaluettelon yläpäässä, jolloin se on nopea valita seuraavalla käyttökerralla.

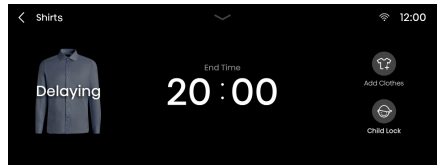
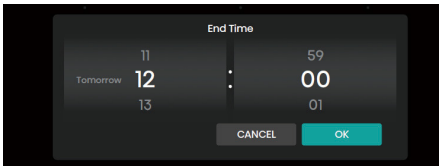

Delay End (Viivästys)

1. Varattu aika on päättymisaika, joka voidaan asettaa koneen ollessa valmiustilassa;
2. Varauksen jälkeen, jos käyttäjä vaihtaa ohjelmaa tai määrittää parametreja tai toimintoja, varaus peruutetaan automaattisesti;
3. Kun varaus on käynnissä, näytöllä lukee "Delaying" (Viive) ja päättymisaika; kun pesuohjelma käynnistyy, näytetään jäljellä oleva aika.
4. Varatun ajan on oltava ohjelman toiminta-aikaa pidempi, ja aika voi olla enintään 24 tuntia.

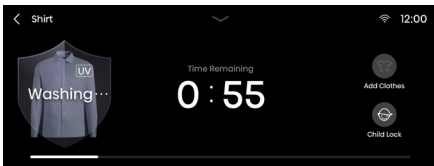

Add Clothes (Lisää vaatteita)

Vaatteiden lisäämiseksi pesun aikana.

Jos ehdot luukun avaamiselle pesun aikana täyttyvät, kosketa Add Clothes (Lisää vaatteita), avaa luukku ja lisää vaatteita. Kun olet lisännyt vaatteita, sulje luukku ja jatka pesuohjelmaa koskettamalla Käynnistys/Pysäytys -painiketta.

Child Lock (Lapsilukko)

Tässä koneessa on Child Lock (Lapsilukko) -toiminto, joka estää koneen väärinkäytön ja pitää lapset turvassa. Ota Child Lock (Lapsilukko) -toiminto käyttöön koskettamalla Child Lock (Lapsilukko) -kuvaketta; kaikki painikkeet virtapainiketta lukuun ottamatta lukitaan. Avaa lukitus painamalla Child Lock (Lapsilukko) -painiketta 3 sekuntia.

Kun pesuohjelma on valmis, Child Lock (Lapsilukko) -toiminto poistetaan käytöstä automaattisesti.

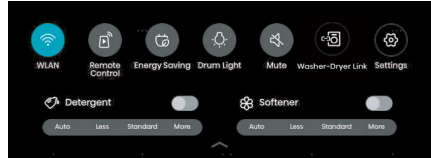
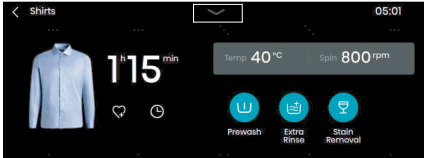

Asetusvaihtoehdot:

Koskettamalla Asetukset-kuvaketta avautuu pudotusvalikko, jossa näkyy asetusvaihtoehdot, joilla voidaan määrittää asetukset WLAN, Remote Control (Etäohjaus), Energy Saving (Energiansäästö), Drum Light (Rummun valo), Mute (Mykistys), Washer-Dryer Link (Pesukoneen ja kuivausrummun linkitys), Settings (Asetukset), Detergent and Softener (Pesuaine ja huuhteluaine).

Detergent/Softener (Pesuaine/huuhteluaine)

Jos Detergent/Softener (Pesuaine/huuhteluaine) on valittuna, se tarkoittaa, että automaattinen annostelutoiminto on käytössä.

Valittavissa on neljä tasoa pesuaineen ja huuhteluaineen annostelumäärälle: Auto (Automaattinen), Less (Vähemmän), Standard (Tavallinen) ja More (Enemmän).

Jos Detergent (Pesuaine) ja Softener (Huuhteluaine) ei kumpikaan ole valittuna, se tarkoittaa, että automaattinen annostelutoiminto on pois käytöstä. Käyttäjän on käytön aikana annosteltava pesuaine tai huuhteluaine käsin.

Kun pesuainetta tai huuhteluainetta on liian vähän, näytöllä näkyy ilmoitus pesuaineen tai huuhteluaineen puutteesta ja muistutetaan käyttäjää lisäämään sitä ajoissa.

WLAN

Tätä toimintoa voidaan käyttää langattoman lähiverkon kytkemiseksi päälle / pois päältä. Kun pesukone on yhdistetty WLAN-verkkoon, sitä voidaan ohjata matkapuhelimen sovelluksella.

Remote Control (Etäohjaus)

Tätä toimintoa voidaan käyttää koneen ohjaamiseksi etänä sovelluksen kautta.

Energy Saving (Energiansäästö)

Tätä toimintoa voidaan käyttää määrittämään näytölle aika, jolloin siirrytään energiansäästötilaan ja kuinka kauan rummun valo pysyy päällä.

Drum Light (Rummun valo)

Tätä toimintoa voidaan käyttää rummun valon kytkemiseksi päälle / pois päältä manuaalisesti.

Koneen ollessa valmiustilassa, kun ohjelma pysäytetään tai kun pesuohjelma on valmis, rummun valo syttyy automaattisesti.

Mute (Mykistys)

Tällä vaihtoehdolla voidaan kytkeä koneen merkkiääni päälle / pois päältä. Kun se on kytketty pois päältä, kaikki koneen äänet hälytysääntä lukuun ottamatta on kytketty pois päältä.

Washer-Dryer Link (Pesukoneen ja kuivausrummun linkitys)

Tämä toiminto voi muodostaa älykkään yhteyden pyykinpesukoneen ja kuivausrummun välille. Ennen käyttöä sekä pyykinpesukoneen että kuivausrummun tulee olla yhdistettynä samaan WLAN-verkkoon sovelluksen kanssa.

1. Voit koskettaa pesukoneen ja kuivausrummun linkitys -kuvaketta ohjelman päävalintänäkyvässä, asetusnäkyvässä tai järjestelmän asetukset -näkyvässä siirtyäksesi pesukoneen ja kuivausrummun linkitys -asetusnäkyväseen;
2. Jos kuivausrumpua ei ole pariliitetty, kosketa tätä kuvaketta aloittaaksesi laitteiden etsimisen ja valitse "Etsi kuivausrumpu automaattisesti" näytöllä näkyvien ohjeiden mukaisesti;
3. Jos kuivausrumpu on pariliitetty, kosketa tätä kuvaketta avataksesi koneluettelon ja valitse pariliitettävä kuivausrumpu;
4. Kun pariliitos on tehty, Wash & Dry (Pese ja kuivaa) -toiminto otetaan käyttöön; kuivausrumpuun valitaan vastaava ohjelma, ja se aloittaa esilämmityksen rummun lämpötilan nostamiseksi 15 minuuttia ennen pyykinpesukoneen pesuohjelman valmistumista. Kun pyykinpesukone on suorittanut linkouksen, siirrä lingotut vaatteet suoraan kuivausrumpuun. Aloita kuivaus kuivausrummussa koskettamalla Käynnistys/Pysäytys -painiketta – tämä on aikaa säästävää ja tehokasta.
5. Pidä kuivausrummussa virrat päällä, verkkoyhteys muodostettuna ja luukku suljettuna 20 minuuttia ennen pyykinpesukoneen pesuohjelman päättymistä varmistaaksesi linkityksen onnistumisen;
6. Esilämmitys peruutetaan, jos avaat luukun, painat lyhyesti virtapainiketta, painat Käynnistys/Pysäytys -painiketta tai käännät nuppia kuivausrummun esilämmityksen aikana.
7. Kun pesukoneen ja kuivausrummun linkitys on käytössä, kuivausrumpu voi myös vaihtaa kuivausohjelmaa ja -toimintoa tarpeen mukaan.
8. Pesukoneen ja kuivausrummun linkitys -toiminto on käytettävissä vain osittaisissa ohjelmissa.

Settings (Asetukset)

Tämän toiminnon avulla pääset järjestelmäasetukset-näkymään, jossa voit määrittää asetukset General (Yleiset), System Volume (Järjestelmän äänenvoimakkuus), Screen Brightness (Näytön kirkkaus), WLAN, Water Hardness (Veden kovuus), Standard Dosage Amount (Vakioannostelumäärä), Drum Clean Reminder (Rummun puhdistuksen muistutus), Energy Saving (Energiansäästö), User Program (Käyttäjän ohjelma), APP and Pairing (Sovellus ja parinmuodostus), Washer-Dryer Link (Pesukoneen ja kuivausrummun linkitys) ja System (Järjestelmä).

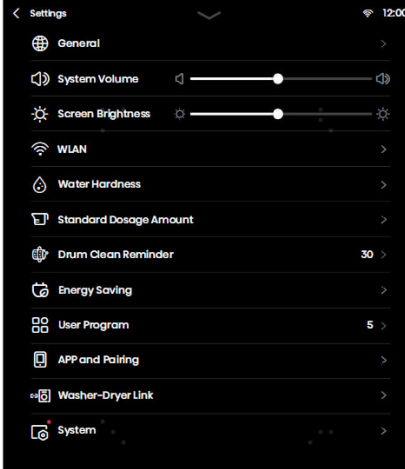

Nimi	Toiminnon kuvaus
General (Yleiset)	Määritä kieli, päivämäärä ja lämpötilayksikkö.
System Volume (Järjestelmän äänenvoimakkuus)	Määritä järjestelmän äänenvoimakkuus.
Screen Brightness (Näytön kirkkaus)	Määritä näytön kirkkaus.
WLAN	Määritä verkkoyhteys.
Water Hardness (Veden kovuus)	Testaa veden kovuus.
Standard Dosage Amount (Vakioannostelumäärä)	Pesuaineen/huuheluaineen vakioannostelumäärä.
Drum Clean Reminder (Rummun puhdistuksen muistutus)	Määritä rummun puhdistuksen muistutuksen tiheys.
Energy Saving (Energiansäästö)	Kytke energiansäästötila päälle.
User Program (Käyttäjän ohjelma)	Käyttäjät voivat määrittää aloitussivulla näytettyjen ohjelmien määrän.
APP and Pairing (Sovellus ja parinmuodostus)	Näytä QR-koodi sovelluksen lataamista ja liittämistä varten.
Washer-Dryer Link (Pesukoneen ja kuivausrummun linkitys)	Määritä pesukoneen ja kuivausrummun linkitys, joka vastaa pudotusvalikon asetusten pesukoneen ja kuivausrummun linkitystä.
System (Järjestelmä)	Ota käyttöön järjestelmän päivitykset ja palauta tehdasasetukset.

TOIMINTOTAULUKKO

Pesuhjelma	Steam (Höyry)	Prewash (Espesuu)	UV Sterilization (UV-sterilointi)	Quiet Mode (Hiljainen tila)	Stain Removed (Tahrannoist)	Intensive (Intensivinen)	Anti Crease (Rypistymisen esto)	Quicker (Nopeampi)	Extra Rinse (Lisähuuhtelu)
Eco 40-60	-	-	●	-	-	-	●	-	-
Cotton (Puuvilla)	●	●	●	●	●	●	●	●	●
Synthetics (Tekokuitu)	●	●	●	●	●	●	●	●	●
Mix (Sekapyykki)	-	●	●	-	●	●	●	●	●
Daily Wash (Päivittäinen pesu)	-	●	●	-	-	-	●	-	●
Baby Care (Vauvanvaatteet)	●	●	●	-	-	●	●	●	●
Allergy Care (Allergiapesu)	●	●	●	-	-	●	●	-	●
Drum Clean (Rummun puhdistus)	-	-	-	-	-	-	-	-	-
Spin (Linkous)	-	-	-	-	-	-	●	-	-
Rinse+Spin (Huuhtelu ja linkous)	-	-	-	-	-	-	●	-	●
Power Speed 39' (Teho pika 39')	-	●	●	-	-	-	●	●	●
Quick 15' (Pika 15')	-	-	●	-	-	-	●	-	●
Dark Wash (Tummapesu)	-	●	●	●	-	●	●	-	●
Shirts (Paidat)	●	●	●	-	-	-	●	-	●
Jeans (Farkut)	-	●	●	-	-	●	●	-	●
Silk/Delicate (Silkki/herkät)	-	-	●	-	-	-	●	-	●
Wool (Villa)	-	-	●	-	-	-	●	-	●
Sportswear (Urheiluvaatteet)	-	●	●	-	-	●	●	-	●
Bedding (Vuodevaatteet)	-	●	●	-	-	●	●	-	●
AI Super Wash (AI-superpesu)	-	-	-	-	-	-	-	-	-

Huomautus: "-" kertoo, ettei tämä toiminto ole valinnainen "●" kertoo, että tämä toiminto on valinnainen tai käytettävissä.

VAIHE 5: PESUOHJELMAN KÄYNNISTÄMINEN

Valittuasi ohjelman ja sen toimintoparametrit aloita pesuohjelma koskettamalla **Käynnistys/ Pysäytys** -painiketta.

1. Pesuvaihe

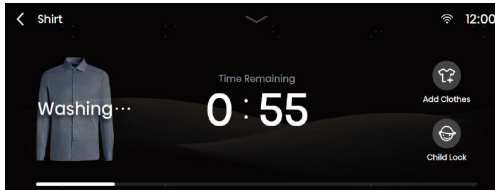

2. Huuhteluvaihe

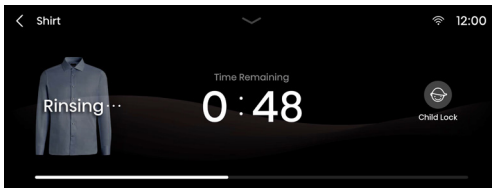

3. Linkousvaihe

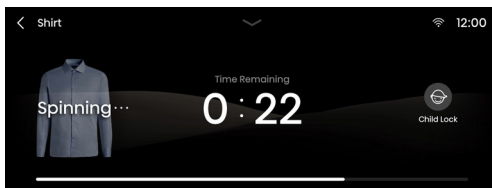

VAIHE 6: PESUOHJELMAN PÄÄTTYMINEN

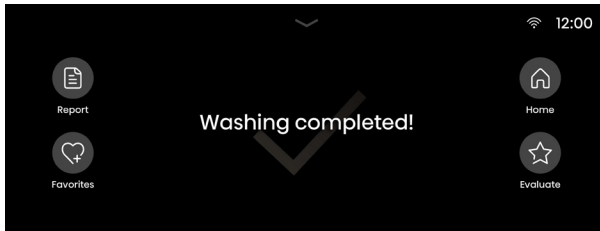

Kun pesuohjelma päättyy, kone toistaa lyhyen merkkiäänän; näytöllä näkyy lopetusnäkyä ja voit sammuttaa koneen painamalla virtapainiketta 3 sekuntia. Jos toimintoja ei suoriteta 10 minuutin kuluessa, pyykinpesukone sammuu automaattisesti.

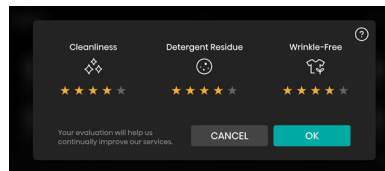
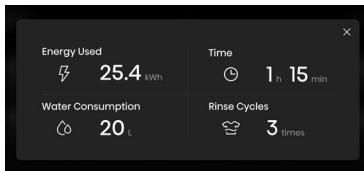

Report (Raportti)

Napsauta sitä tarkastellaksesi pesukerran tietoja Energy Used (Käytetty energia), Water Consumption (Vedenkäyttö), Time (Aika) ja Rinse Cycles (Huuhteluohjelmat).

Favorites (Suosikit)

Napsauta sitä lisätäksesi tämän pesukerran ohjelma- ja asetustparametrit suosikkeihisi. Lisätty ohjelma näkyy ohjelmaluettelon yläpäässä, jolloin se on nopea valita seuraavalla käyttökerralla.

Home (Koti)

Palaa takaisin ohjelman aloitusnäkyään.

Evaluate (Arvioi)

Käyttäjä voi arvioida tähdillä pyykinpesun tason, mikä auttaa meitä parantamaan ohjelmiamme.

KESKEYTYKSET JA OHJELMAN VAIHTAMINEN

PYYKIN LISÄÄMINEN/POISTAMINEN PESUOHJELMAN AIKANA

Koneen luukku voidaan avata, jos veden määrä ja lämpötila ovat alle esimääritetyn ylärajan. Luukun lukitus aukeaa automaattisesti, jos seuraavat ehdot täyttyvät:

- Veden lämpötilan rummussa on oltava sopiva.
- Veden tason rummussa on oltava alle tietyn arvon.

Jos haluat lisätä pyykkiä / poistaa pyykkiä koneesta pesuohjelman aikana, toimi seuraavasti:

1. Pysäytä pesuohjelma painamalla Add Clothes (Lisää vaatteita) -painiketta.
2. Jos kaikki koneen luukun lukituksen avaamisen ehdot täyttyvät, luukun lukitus avataan. Avaa koneen luukku ja lisää tai vähennä rummun vaatemäärää.
3. Sulje laitteen luukku!
4. Paina **KÄYNNISTYS/PYSÄYTYS**-painiketta.

☹ Jos lisää huomattavan määrän pyykkiä pesuohjelman aikana, pesutulos heikkenee, koska kone ei pysty lisäämään enää pyykinpesuainetta ja vettä uusille pyykeille. Riittämätön määrä vettä voi myös vahingoittaa pyykejä (hankaamisen vuoksi) ja pidentää pesuaikaa.

☹ Pesuohjelmaa jatketaan siitä, mihin se keskeytyi.

Ohjelman keskeyttäminen manuaalisesti

Pesuohjelman pysäyttäminen ja peruuttaminen

- Kosketa näytön vasemmassa yläkulmassa sijaitsevaa Takaisin-painiketta (<);
- Sammuta koneen virta painamalla virtapainiketta 3 sekuntia;

Ohjelman vaihtaminen

Vaihtaaksesi ohjelmaa kesken pesuohjelman, pysäytä ensin nykyinen ohjelma manuaalisesti edellä mainitulla tavalla ja valitse sitten ohjelma uudelleen.

VIRHEET

Jos koneessa ilmenee toimintahäiriöitä, ohjelma keskeytetään.

Tällöin kone toistaa lyhyen merkkiäänän ja näytöllä näkyy virheviesti.

Jos kyseessä on osittainen poikkeamahälytys, napsauta Käynnistys/Pysäytys -painiketta peruuttaaksesi hälytykset ja palataksesi käyttötilaan. Koneetta ei voida palauttaa käyttötilaan osittaisten poikkeamahälytysten tapauksessa.

VIRTAHÄIRIÖ

Virtahäiriö (sähkökatko) keskeyttää pesuohjelman. Sähköjen palautuessa pesuohjelmaa jatketaan siitä, mihin se keskeytyi.

⚠ Jos koneessa on yhä vettä sähkökatkon jälkeen, tyhjennä vesi manuaalisesti pumpun suodattimen kautta ennen luukun avaamista.

LUUKUN HÄTÄAVAUS

Jos luukun avaaminen ei onnistu poikkeusolosuhteiden, kuten sähkökatkoksen, vuoksi, suorita luukun hätäavaus käyttämällä poistopumpun luukussa sijaitsevaa luukun lukkovipua.

Huomautus:

1. Älä käytä sitä, kun kone toimii normaalisti;
2. Varmista ennen käyttöä, että sisärumpu on lopettanut pyörimisen ja ettei vesi ole kuumaa ja että veden taso on alle vaatteiden täyttöaukon. Jos veden taso on liian korkealla, poista vesi poistoletkun kautta (mikäli saatavilla) tai hitaasti ruuvaamalla auki pumpun suodatin.
3. Käyttövaiheet: Avaa poistopumpun luukun kansi, irrota ruuvit, vedä lukkovipua alaspäin työkalulla, ja luukku voidaan avata (kuvan mukaisesti).

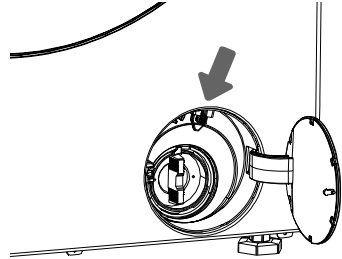

HUOLTO JA PUHDISTUS

⚠ Irrota kone verkkovirrasta ennen sen puhdistamista.

💡 Lapset eivät saa puhdistaa konetta tai suorittaa huoltotoimia ilman asianmukaista valvontaa!

PESUAINELOKERON PUHDISTUS

💡 Puhdista pesuainelokero säännöllisesti.

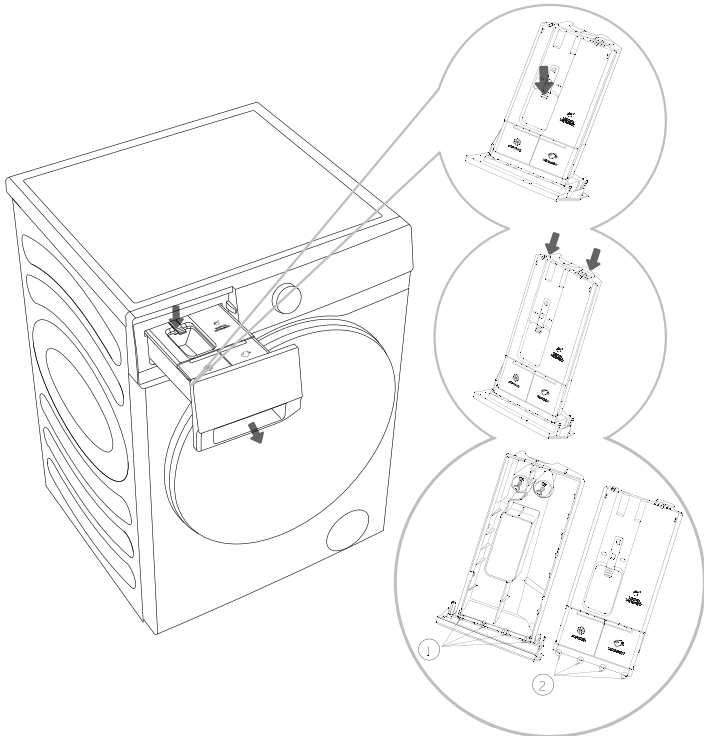

1. Avaa pesuainelokero, paina rajoitinvipua kuvan mukaisesti ja vedä pesuainelokero ulos;

2. Avaa kaksi rajoitinkaarta kuvan osoittamaan asentoon, vedä ylös ja irrota kansi;

3. Tyhjennä loput pesuaineesta ja huuhteluaineesta annostelulaatikkoon, puhdista annostelija ja kansi juoksevalla vedellä ja pyyhi kuivaksi liinalla;

4. Aseta kannen rajoitinkaaret ② vastaaviin aukkoihin ① kuvan mukaisesti ja paina kantta alaspäin, kunnes kuulet naksahdusäänen, joka osoittaa, että kannen päässä olevat laippakaaret napsahtavat paikalleen. Aseta pesuainelokero takaisin paikalleen.

💡 Pesuainelokeroa ei saa pestä astianpesukoneessa.

VESILETKUN, PESUAINEN ANNOSTELUKOTELON JA LUUKUN TIIVISTEEN PUHDISTUS

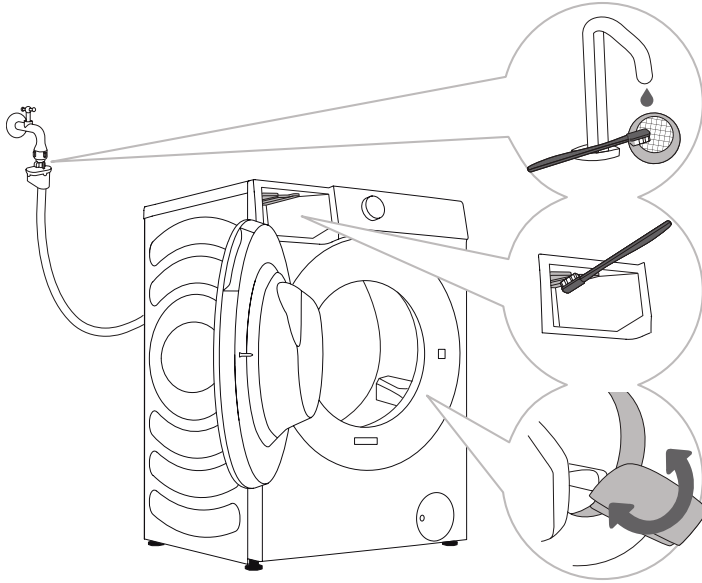

.....

1 Puhdista verkkosuodatin säännöllisesti juoksevalla vedellä.

.....

2 Puhdista huuhteluosio harjalla, erityisesti suuttimet huuhtelukammion yläosassa.

.....

3 Pyyhi joka pesun jälkeen luukun kumitiiviste. Tämä pidentää tiivisteen käyttöikää.

PUMPUN SUODATTIMEN PUHDISTUS

💡 Vettä saattaa läikkyä ulos puhdistuksen aikana. Suosittelemme laittamaan lattialle imukykyisen liinan.

Varmista, että vesi on jäähtynyt ennen sen vapauttamista laitteesta.

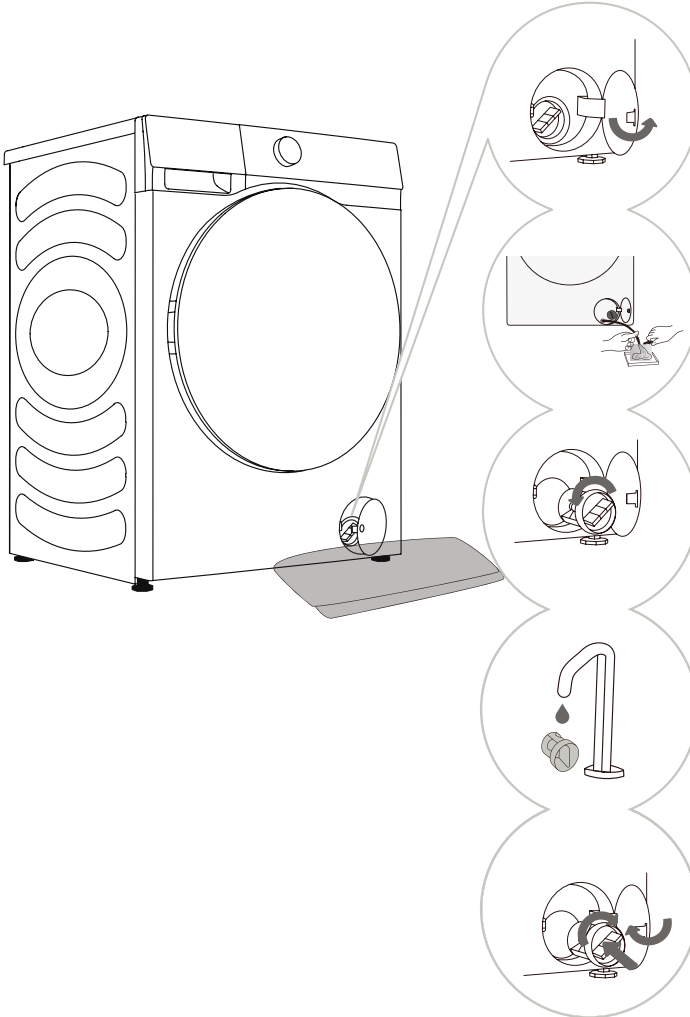

1 Avaa pumpun suodattimen korkki (paina luukun kantta ja korkki aukeaa).

2 Vedä hätävedenpoistoletku ulos ensin. Aseta hätävedenpoistoletkun pää astiaan. Käännä poistoletkun korkkia ja irrota se, jolloin vesi valuu ulos hitaasti. Aseta hätävedenpoistoletkun korkki takaisin paikalleen.

3 Käännä pumpun suodatinta hitaasti vastapäivään. Vedä ulos ja irrota pumpun suodatin.

4 Puhdista pumpun suodatin juoksevilla vedellä.

5 Aseta pumpun suodatin takaisin paikalleen kuvan mukaisesti ja kiristä se pyörittämällä sitä myötäpäivään. Suodattimen tiivisteiden tulee olla puhtas hyvän tiiviyden varmistamiseksi.

💡 Pumpun suodatin tulee puhdistaa säännöllisesti, erityisesti kun on pesty nukkaavia, pörröisiä tai erittäin vanhoja pyykkejä.

💡 Puhdista pumpun suodatin, jos laite ei pysty aloittamaan linkousta tai jos pumpussa on likaa (nappeja, kolikoita, karvaa, pinnejä jne.).

ULKO-OSIEN PUHDISTUS

⚠ Irrota aina kone verkkovirrasta ennen sen puhdistusta.

Puhdista koneen ulko-osat ja paneeli pehmeällä, kostealla liinalla. Pyyhi kone kuivaksi pehmeällä, kuivalla liinalla.

⚠ Älä käytä liuottimia, hankaavia puhdistusaineita tai puhdistusaineita, jotka voivat vahingoittaa laitetta (katso puhdistusaineiden valmistajien suositukset ja varoitukset).

Pyyhi rummun luukku kostealla liinalla ja kuivaa se pehmeällä, kuivalla liinalla.

💧 Älä käytä koneen puhdistamiseen liikaa vettä!

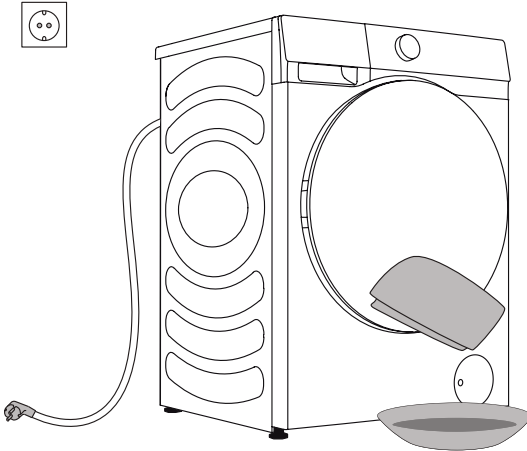

VIANMÄÄRITYS

MITÄ TEHDÄ...?

Koneen toimintaa ohjataan automaattisesti pesuohjelman aikana. Jos toiminnassa esiintyy poikkeamia, näytöllä näytetään virhekoodi (F:XX). Virhekoodia näytetään, kunnes se kuitataan. Ulkoiset tekijät (esim. sähköverkon häiriöt) voivat aiheuttaa monenlaisia virheitä (katso VIANMÄÄRITYSTAULUKKO). Tässä tapauksessa:

- Sammuta kone ja odota muutama sekunti.
- Kytke kone päälle ja toista pesuohjelma.
- Useimmat toiminnan aikana esiintyvät virheet ovat käyttäjän ratkaistavissa.
- Jos ongelma ei poistu, soita valtuutettuun huoltoliikkeeseen.
- Korjauksia saavat tehdä vain valtuutetut asentajat.
- Korjaus- tai takuuoikeus ei kata vääränlaisista liitännöistä tai koneen vääränlaisesta käytöstä aiheutuneita vaurioita. Tällaisissa tapauksissa korjauksesta koituvat kustannukset maksaa käyttäjä.

⚡ Takuu ei kata virheitä tai toimintahäiriöitä, jotka johtuvat ulkoisista tekijöistä (salamanisku, sähkökatkokset, luonnonkatastrofit jne.).

VIANMÄÄRITYS JA VIRHEKOODIT

Ongelma/virhe	Kuvaus	Mitä tehdä?
F01	Vedenottovirhe	Tarkasta seuraavat asiat: <ul style="list-style-type: none"> • Onko vesihana auki? Onko paine liian alhainen? • Onko vesiletku puristuksissa? • Onko vesiletkun suodatin tukossa? • Onko letku jäässä?
F03	Tyhjennysvirhe	Tarkasta seuraavat asiat: <ul style="list-style-type: none"> • Onko letku puristuksissa? Kulkeeko vesi sen läpi? • Onko poistoletkun suodatin tukossa? • Onko letku jäässä?
F04/F05/F06/F07/F23	Sähköisen moduulin virhe	Sammuta laite painamalla VIRTA-painiketta kolme sekuntia. Paina KÄYNNISTYS/PYSÄYTYS -painiketta uudelleen. Jos ongelma ei poistu, soita huoltoon.
F24	Vesi saavuttaa ylivuototason	Lopeta ohjelma painamalla KÄYNNISTYS/PYSÄYTYS -painiketta. Käynnistä ohjelma uudelleen. Jos laite jatkaa veden pumppaamista ulos, sulje vesihana ja soita huoltoon.
F13	Luukun lukitusvirhe	Luukku on kiinni, mutta se ei lukitu. Sammuta kone. Käynnistä se ja käynnistä pesuohjelma uudelleen. Jos ongelma ei poistu, soita huoltoon.
F14	Oven lukituksen avausvirhe	Luukku on kiinni, mutta sen lukitus ei avaudu. Sammuta kone ja käynnistä se uudelleen. Jos ongelma ei poistu, soita huoltoon.
Unb	Unb Epätasapaino-hälytys	Ratkaise Epätasapaino-hälytys seuraavilla vaiheilla: <ol style="list-style-type: none"> 1. Pyykit menevät myttyyn Jos pyykit menevät myttyyn, sammuta kone painamalla virtapainiketta 3 sekuntia, avaa luukku, levitä pyykit uudelleen ja valitse yksittäinen linkousohjelma yrittääksesi uudelleen. 2. Liian kevyt pyykki Sammuta kone painamalla virtapainiketta kolme sekuntia, avaa luukku, lisää rumpuun pyykkiä ja yritä uudelleen valitsemalla yksittäinen SPIN (LINKOUS)-ohjelma.

SUOSITUKSET JA TALOUDELLINEN KÄYTTÖ

Pestäessä värillisiä vaatteita ensimmäistä kertaa erottele ne värin mukaan ja pese eri väriset pyykki erikseen

Pese erittäin likaiset pyykki pienemmissä erissä käyttäen enemmän jauhemaista pyykinpesuainetta ja esipesuohjelmaa.

Levitä tahrannoistajaa pinttyneisiin tahroihin ennen pesua. Katso TAHRANPOISTOVINKIT.

Jos peset usein pyykin alhaisella lämpötilalla ja nestemäisillä pyykinpesuaineilla, koneeseen voi syntyä bakteereja, jotka aiheuttavat epämiellyttävää hajua. Rummun puhdistamiseksi suositellaan Drum Clean (Rummun puhdistus) -ohjelman suorittamista.

Vältä erittäin pienen pyykkimäärän pesemistä. Tämä voi johtaa ylimääräiseen energiankulutukseen, ja pesutulos voi olla huono.

Avaa taitetut pyykki ennen niiden laittamista rumpuun.

Käytä vain pyykinpesukoneeseen tarkoitettuja pesuaineita.

Vedenpehennintä on käytettävä, jos veden kovuus on yli 14°dH. Takuu ei kata lämmittimen vaurioita, jotka johtuvat vedenpehmentäjien vääräntäisestä käytöstä. Tarkasta veden kovuustiedot paikalliselta vesilaitokselta.

Klooripohjaisten valkaisuaineiden käyttöä ei suositella, sillä ne voivat vahingoittaa lämmitintä.

Jos käytät kalkinpoistoainetta, valkaisuainetta tai väriainetta, varmista, että se soveltuu käytettäväksi laitteessa.

Älä käytä liuottimia tai vastaavia kemikaaleja (tinneriä, tärpättiä, bensiniä jne.)!

Älä lisää kovettunutta ja paakkuuntunutta jauhemaista pyykinpesuainetta pyykinpesuaineen annostelijaan, sillä tämä voi tukkia koneen putket.

Korkeampi linkousnopeus jättää pyykki vähemmän kosteiksi. On siis taloudellisempaa ja nopeampaa käyttää kuivuria.

TAHRANPOISTOVINKIT

Ennen erityisten tahranpoistajien käyttämistä, kokeile vähemmän pinttyneiden tahrojen poistamiseen luonnollisia tapoja, jotka eivät vahingoita luontoa.

Nopea toiminta helpottaa tahrojen poistoa! Kastele tahra ja huuhtelee kylmällä (kädenlämpöisellä) vedellä – älä koskaan kuumalla vedellä!

Tahrat	Tahranpoisto
Muta	Kun tahra on kuiva, raaputa se ensin pois vaatteesta ennen konepesua. Jos tahra on pinttynyt, kastele se entsyymipohjaisella tahranpoistajalla ennen pesua. Jos tahra ei ole pinttynyt, poista se nestemäisellä pyykinpesuaineella tai jauhemaisella pyykinpesuaineella ennen pesua.
Antiperspirantti	Lisää pyykkiin nestemäistä pyykinpesuainetta ennen konepesua. Käytä tahranpoistajaa pinttyneisiin tahroihin. Vaihtoehtoisesti voit käyttää pesuun happipohjaista valkaisuainetta.
Tee	Kastele tai huuhtelee pyykki kylmässä vedessä ja lisää tarvittaessa tahranpoistajaa.
Suklaa	Kastele tai huuhtelee pyykki kädenlämpöisellä saippuavedellä. Lisää sitten sitruunamehua ja huuhtelee.
Muste	Lisää tahraan tahranpoistajaa ennen konepesua. Voit myös käyttää denaturoitua alkoholia. Käännä vaate nurinperin ja aseta paperipyhye tahran alle. Levitä alkoholia tahran taustapuolelle. Tämän jälkeen huuhtelee vaate huolellisesti.
Huopatussit	Ohenna tärkkelystä vedessä ja levitä sitä tahraan. Kun se on kuivunut, raaputa se pois harjalla; pese vaate koneessa.
Vauvanruoka (virtsa, muta, ruokatahrat)	Ennen konepesua kastele tahrat kädenlämpöisellä vedellä ja anna kuivua vähintään puoli tuntia. Entsyymipohjainen tahranpoistaja helpottaa tahrojen poistoa.
Nurmikko	Ennen konepesua kastele pyykki entsyymipohjaisella tahranpoistajalla. Nurmikkotahrat voidaan myös poistaa liottamalla (noin tunti) laimennetussa sitruunamehussa tai väkiviinaetikassa.
Kananmunat	Kastele vaate entsyymipohjaisella tahranpoistajalla. Kastele kylmällä vedellä vähintään 30 minuuttia, tai muutama tunti, jos tahra on pinttynyt. Pese sitten koneessa.
Kahvi	Kastele vaate suolavedellä. Jos tahra ei ole tuore, kastele se glyseriiniin, ammoniakkiin ja alkoholin seoksella.
Kenkälankki	Levitä tahraan ruokaöljyä ja huuhtelee.

Tahrat	Tahrannoisto
Veri	Tuore tahr – huuhtelee vaate kylmällä vedellä ja pese koneessa. Kuivunut tahr – kastelee vaate entsyymipohjaisella tahrannoistajalla. Pese sitten koneessa. Jos tahr ei irtoa, yritä poistaa se vaatteelle soveltuvalla valkaisuaineella.
Liima, purukumi	Aseta vaate pussiin ja anna sen olla pakastimessa, kunnes tahr kovettuu. Irrota tahr tylsällä veitsellä. Ohenna tahr esipuhdistavalla tahrannoistajalla ja huuhtelee huolellisesti. Pese sitten koneessa.
Meikki	Käytä esipesuun tahrannoistajaa; pese sitten koneessa.
Voi	Lisää tahrann tahrannoistajaa ennen konepesua. Huuhtelee sitten kuumalla vedellä (niin kuumalla kuin vaate kestää).
Maito	Kastelee vaate entsyymipohjaisella tahrannoistajalla. Liota vähintään 30 minuuttia, tai muutama tunti, jos tahr on pinttynyt. Pese sitten koneessa.
Hedelmämehu	Levitä tahrann suolan ja veden seosta. Odota hetki ja huuhtelee. Voit myös levittää tahrann ruokasoodaa, väkiviinaetikkaa tai sitruunamehua ennen konepesua. Käytä vanhoihin tahroihin glyseriiniä ja huuhtelee 20 minuutin jälkeen kylmällä vedellä. Pese sitten koneessa.
Viini	Liota pyykkiä kylmässä vedessä vähintään 30 minuuttia. Käytä myös tahrannoistajaa. Pese sitten koneessa.
Vaha	Laita vaate pakastimeen, kunnes vaha kovettuu. Raaputa se sitten irti. Aseta paperipyyhe tahrann päälle ja irrota jäljelle jäänyt vaha kuumentamalla sitä silitysraudalla, kunnes paperi imee vahan.
Hiki	Hiero nestemäistä pyykinpesuainetta tahrann huolellisesti ennen konepesua.
Purukumi	Laita vaate pakastimeen, kunnes purukumi kovettuu. Raaputa se sitten irti. Pese sitten koneessa.

HÄVITTÄMINEN

Pakkaus on valmistettu ympäristöystävällisistä materiaaleista, jotka voidaan kierrättää, hävittää tai tuhota vaarantamatta ympäristöä. Pakkausmateriaalit on merkitty tämän osalta.



Symboli tuotteessa tai sen pakkauksessa kertoo, että tuotetta ei saa hävittää kotitalousjätteen mukana. Vie tuote paikalliseen sähkö- ja elektroniikkalaiteromun kierrätyspisteeseen.

Kun kone **hävitetään** käyttökänsä päätyttyä, poista kaikki virtajohdot ja riko oven salpa ja kytkin lasten turvallisuuden varmistamiseksi.

Laitteen merkinnät ovat Euroopan WEEE-direktiivin mukaiset.

Tuotteen oikeanlainen **hävittäminen** auttaa ehkäisemään negatiivisia vaikutuksia ympäristölle ja ihmisten terveydelle, joita voisi syntyä tuotteen väärälaisesta hävittämisestä. Saat lisätietoa jätteiden hävittämisestä ottamalla yhteyttä Asianmukaiseen kunnalliseen jätelaitokseen, jätehuoltoon tai liikkeeseen, josta ostit tuotteen.

TYYPILLINEN VIRRANKULUTUS

Pesuhjelman ohjeet

1. "Eco 40-60" ohjelma pesee tavallisen likaiset puuvillavaatteet, joiden pesumerkinnot sallivat pesemisen 40–60°C:ssa. Tämä on yhdenmukainen EU:n Ecodesign-standardin kanssa.
2. Koneen virrankulutus sammutettuna on 0,49 W.
3. Alhaisen virrankulutuksen pesuhjelmat on yleensä niitä, joissa on alhaisempi veden lämpötila ja pidempi ohjelman kesto.
4. Koneen täyttäminen valitun pesuhjelman suositusten mukaisesti säästää energiaa ja vettä.
5. Käytä pyykinpesuainetta, huuhteluainetta ja muita lisäaineita oikein. Älä käytä liikaa pesuainetta. Tämä voi heikentää pesutulosta.
6. Koneen säännöllinen puhdistus voi ehkäistä kalkin muodostumista.
7. Linkousnopeus vaikuttaa koneen äänitasoon ja pyykeihin jäävään kosteuteen: korkeampi linkousnopeus jättää pyykit vähemmän kosteiksi, mutta melutaso on korkeampi.
8. Tuotetiedot ja QR-koodi löytyvät tyyppikilvestä, ja tuotteen rekisteröintitiedot löytyvät skannaamalla QR-koodi.
9. Katso vakio-ohjelmien tiedot alla olevasta taulukosta.

Pesuhjelma	Valittu lämpötila (°C)	Mitoituskapasiteetti (kg)	Rummun maksimilämpötila (°C)	Ohjelman kesto (h:min)	Energiankulutus (kWh/pesukerta)	Vedenkäyttö (litraa/pesuhjelma)	Jäljelle jäävä kosteus (%)	Maksimilinkousnopeus (kierrosta/min)
Eco 40-60 täysi koneellinen	-	12,0	35	3:59	0,980	80,0	53,90	1400
Eco 40-60 puoli koneellista	-	6,0	26	3:00	0,430	48,0	53,90	1400
Eco 40-60 1/4 koneellista	-	3,0	24	2:20	0,210	34,0	53,90	1400
Cotton (Puuvilla)	20	12,0	20	2:18	0,400	140,0	55,00	1400
Cotton (Puuvilla)	60	12,0	58	3:38	2,140	140,0	55,00	1400
Synthetics (Tekokuitu)	40	6,0	40	2:39	1,140	115,0	35,00	1400
Quick 15' (Pika 15')	20	1,0	20	0:15	0,022	28,0	65,00	800

Muut arvot "Eco 40-60" -ohjelmaa lukuun ottamatta ovat vain arvioita.

☼ Maksimi- tai nimelliskapasiteetti koskee pyykinpesukonetta, joka on valmistettu IEC 60456 -standardin mukaisesti.

⚠ Koska pyykin tyyppi ja määrä, linkous, virtalähde, lämpötila ja kosteus ja muut tekijät voivat vaihdella, pesuhjelman kesto ja virrankulutus voivat poiketa taulukossa esitetyistä arvoista.

Pidätämme oikeuden tehdä muutoksia näihin käyttöohjeisiin ja päivittää niitä.

Laitteen yhdistäminen ConnectLife-sovellukseen

1. ConnectLife

ConnectLife on älykotialusta, joka yhdistää ihmisiin, laitteisiin ja palveluihin. **ConnectLife**-sovellus sisältää edistyneitä digitaalisia palveluita ja huolettomia ratkaisuja, joiden avulla käyttäjät voivat valvoa ja hallita laitteita, saada ilmoituksia älypuhelimene ja päivittää ohjelmistoja (tuetut toiminnot riippuvat laitteestasi ja alueestasi/maastasi).

Yhdistääksesi älylaitteesi tarvitset kodin Wi-Fi-verkon ja älypuhelimene, jossa on **ConnectLife**-sovellus.



Voit ladata **ConnectLife**-sovelluksen skannaamalla QR-koodin tai hakemalla hakusanalla **ConnectLife** haluamassasi sovelluskaupassa.

1. Asenna **ConnectLife**-sovellus ja luo tili.
2. Siirry **ConnectLife**-sovelluksessa "+"-valikkoon ja valitse laitetyyppi. Skannaa sitten QR-/SN-koodi (se sijaitsee laitteen tyyppikilvessä; voit myös syöttää SN-koodin manuaalisesti).
3. Sovellus kertoo, miten voit yhdistää laitteen älypuhelimeneesi.
4. Kun yhteys on muodostettu, laitetta voidaan ohjata etänä mobiilisovelluksella.

Onko sinulla lisää kysyttävää? Käy osoitteessa www.connectlife.io tai lähetä meille sähköpostia osoitteeseen hello@connectlife.io.

2. WLAN

2.1 WLAN-yhteyden ottaminen käyttöön laitteessa

Napsauta **WLAN**-painiketta pudotusvalikon oikeassa yläkulmassa ottaaksesi käyttöön tai poistaaksesi käytöstä Wi-Fi-toiminnon.

2.2 Yhteyden määrittäminen

Ensimmäisellä käynnistyskerralla: seuraa asennusohjeita määrittääksesi asetukset ja sovellustilin liittämisen.

Jos olet kieltäytynyt WLAN-asetusten määrittämisestä ja tilin liittamisestä, voit aloittaa ne seuraavasti:

- 1) Napsauta **"Settings" (Asetukset)** -painiketta pudotusvalikon oikeassa yläkulmassa avataksesi **"Settings" (Asetukset)** -valikon, ja siirry **"WLAN"**-asetuksiin määrittääksesi WLAN-yhteyden;
- 2) Tai paina pitkään **WLAN**-painiketta pudotusvalikon oikeassa yläkulmassa siirtyäksesi suoraan **WLAN**-asetuksiin.

2.3 Parinmuodostus

Napsauta **"Settings" (Asetukset)** -painiketta pudotusvalikon oikeassa yläreunassa avataksesi **"Settings" (Asetukset)** -sivun.

- 1) Napsauta **"APP and Pairing" (Sovellus ja parinmuodostus)** avataksesi parinmuodostussivun.
- 2) Napsauta **"Bind A New Account" (Liitä uusi tili)** aloittaaksesi parinmuodostuksen uudelle käyttäjälle.
- 3) Napsauta **"Next" (Seuraava)**, niin parinmuodostuksen QR-koodi tulee näkyviin.

2.4 Pariliitoksen poistaminen

1) Laitteessa:

- A. Napsauta **"Settings" (Asetukset)** -painiketta pudotusvalikon oikeassa yläreunassa avataksesi **"Settings" (Asetukset)** -sivun.
- B. Napsauta **"APP and Pairing" (Sovellus ja parinmuodostus)** avataksesi parinmuodostussivun.
- C. Napsauta **"Unbind" (Poista pariliitos)** poistaaksesi yhdistetyn tilin liitoksen.
- D. Valitse tilit, joiden liitoksen haluat poistaa, ja napsauta **"Unbind" (Poista pariliitos)** yhteyden katkaisemiseksi.

2) Älypuhelimessa:

- A. Valitse laite, jonka liitoksen haluat poistaa, **"Devices" (Laitteet)** -sivulla.
- B. Avaa Asetukset-sivu napsauttamalla **"Settings" (Asetukset)**.
- C. Napsauta **"Remove Device" (Poista laite)** poistaaksesi laitteen liitoksen **ConnectLife**-sovelluksessa.

2.5 Etäkäynnistys

Napsauta **"Remote Control" (Etäohjaus)** -painiketta pudotusvalikon oikeassa yläkulmassa ottaaksesi käyttöön tai poistaaksesi käytöstä tämän toiminnon.

2.6 Järjestelmän päivitys

Napsauta **"Settings" (Asetukset)** -painiketta pudotusvalikon oikeassa yläreunassa avataksesi **"Settings" (Asetukset)** -sivun. Avaa sitten **"System" (Järjestelmä)** -sivu napsauttamalla. Valitse **"System Upgrade" (Järjestelmän päivitys)**, ja voit tarkistaa, onko uutta versiota julkaistu.

Hisense

life reimagined