



TR734E95E

FI Käyttöohje | **Kuivausrumpu**

2

SV Bruksanvisning | **Torktumlare**

33



AEG toivottaa sinut tervetulleeksi! Kiitos, että olet valinnut tämän laitteen.



Saadaksesi käyttöön liittyviä neuvoja, esitteitä, vianmääritysohjeita sekä huolto- ja korjausohjeita:
www.aeg.com/support

Oikeus muutoksiin pidätetään.

SISÄLTÖ

1. TURVALLISUUSTIEDOT.....	2
2. TURVALLISUUSOHJEET.....	5
3. TUOTEKUVAUS.....	8
4. TEKNISET TIEDOT.....	9
5. KÄYTTÖPANEELI.....	10
6.  WI-FI-YHTEYDEN ASETTAMINEN.....	11
7. OHJELMA (PROGRAMME).....	13
8. LISÄTOIMINNOT.....	15
9. ASETUKSET.....	17
10. ENNEN ENSIKÄYTTÖÄ.....	18
11. PÄIVITTÄINEN KÄYTTÖ.....	19
12. VIHJEITÄ JA NEUVOJA.....	22
13. HOITO JA PUHDISTUS.....	23
14. VIANMÄÄRITYS.....	26
15. KULUTUSARVOT.....	30
16. YMPÄRISTÖNSUOJELU.....	32

1. TURVALLISUUSTIEDOT



Lue tämän laitteen mukana toimitetut ohjeet huolella ennen laitteen asennuksen ja käytön aloittamista.

Valmistaja ei ota vastuuta henkilövahingoista tai vahingoista, jotka aiheutuvat virheellisestä asennuksesta tai käytöstä. Säilytä ohjeita aina varmassa ja helposti tavoitettavassa paikassa tulevia käyttökertoja varten.



Varoitus: Tulipalovaara / syttyviä materiaaleja.

Laite sisältää syttyvää kaasua, propaania (R290), joka on hyvin ympäristöystävällinen kaasu. Pidä laite kaukana avotulesta ja sytytyslähteistä. Varo, ettei propaania sisältävä jäähdytysputkisto vaurioidu.

1.1 Lasten ja taitamattomien henkilöiden turvallisuus

VAROITUS!

On olemassa tukehtumisen, loukkaantumisen tai pysyvän vammautumisen vaara.

- 8-vuotiaat ja sitä vanhemmat lapset sekä henkilöt, joilla on fyysisiä, aisteihin liittyviä tai henkisiä rajoitteita tai puutteellinen kokemus tai tuntemus, voivat käyttää tätä laitetta vain, jos heitä valvotaan tai ohjataan laitteen turvallisessa käytössä ja jos he ymmärtävät käyttöön liittyvät vaarat.
- Tuote on pidettävä 3–8-vuotiaiden lasten ja erittäin laajoista ja monimutkaisista toiminnallisista rajoitteista kärsivien henkilöiden ulottumattomissa, ellei heitä valvota jatkuvasti.
- Alle 3-vuotiaat lapset tulee pitää kaukana laitteesta, ellei heitä valvota jatkuvasti.
- Lapset eivät saa leikkiä tällä laitteella.
- Kaikki pakkaukset tulee pitää lasten ulottumattomissa ja hävittää asianmukaisesti.
- Pidä pesuaineet lasten ulottumattomissa.
- Pidä lapset ja kotieläimet poissa laitteen luota silloin, kun laitteen luukku on auki.
- Jos laitteessa on lapsilukko, sitä on käytettävä.
- Lapset eivät saa puhdistaa laitetta tai suorittaa siihen kohdistuvia käyttäjän huoltotoimenpiteitä ilman valvontaa.

1.2 Yleinen turvallisuus

- Tämä laite on tarkoitettu ainoastaan kotitaloustyyppisen, konekuivaukseen sopivan pyykin kuivaamiseen.
- Älä käytä kuivaustoimintoa, jos tekstiileissä on tahroja teollisista kemikaaleista.
- Tämä laite on tarkoitettu yhden kotitalouden käyttöön sisätiloissa.
- Tätä laitetta voidaan käyttää toimistoissa, hotellihuoneissa, aamiaismajoituspaikoissa, maatilamajoituspaikoissa ja

muissa samantyyppisissä majoitustiloissa, joissa kyseinen käyttö ei ylitä (keskimääräisiä) kotitalouskäytön tasoja.

- Älä muuta laitteen teknisiä ominaisuuksia.
- Jos kuivausrumpu asetetaan pesukoneen päälle, käytä torniasennussarjaa. Valtuutetulta jälleenmyyjältä saatavilla olevaa asennussarjaa voidaan käyttää vain laitteissa, jotka on määritetty lisävarusteen mukana toimitetuissa ohjeissa. Lue se huolellisesti ennen asennusta (katso asennusopas).
- Laite voidaan asentaa erilleen muista kalusteista tai keittiön työtason alapuolelle oikean kokoiseen tilaan (katso asennusopas).
- Älä asenna laitetta lukittavan oven, liukuoven tai vastakkaiselle puolelle kiinnitetyn oven taakse, jossa laitteen ovea ei voida avata kokonaan.
- Pohjan tuuletusaukot eivät saa olla maton tai muun lattiapäällysteen peitossa.
- VAROITUS: Laitteeseen ei saa liittää ulkoista kytkintä, kuten ajastinta, eikä sitä saa liittää virtapiiriin, jonka sähkölaitos säännöllisin väliajoin kytkee päälle/pois päältä.
- Kytke verkkopistoke verkkopistorasiaan vasta asennuksen lopuksi. Varmista, että verkkopistoke on ulottuvilla asennuksen jälkeen.
- Varmista, että huoneen ilmanvaihto on hyvä. Muiden kaasulla tai polttoaineilla toimivien laitteiden tai avotulien kehittämät höyryt tai savu eivät saa päästä tilaan ilmastointikanavien kautta.
- VAROITUS: Laitetta ei saa asentaa suljettuun ympäristöön, jossa ei ole ilmankiertoa.
Laite sisältää syttyvää kaasua, propaania (R290), joka on hyvin ympäristöystävällinen kaasu. Pidä laite kaukana avotulesta ja sytytyslähteistä. Varo, ettei propaania sisältävä jäähdytysputkisto vaurioidu.
- VAROITUS: Pidä kalusteeseen asennetun laitteen syvennyksen tai kalustekaapin ilmanvaihtoaukot vapaina.
- VAROITUS: Älä vaurioita jäähdytyspiiriä.

- Jos virtajohto vaurioituu, sen saa vaihtaa vain valmistaja, valtuutettu huoltoliike tai vastaava ammattitaitoinen henkilö, jotta vältetään sähkövaaroilta.
- Enimmäistäyttömäärää 9,0 kg ei saa ylittää (ks. kappale ”Ohjelmataulukko”).
- Pyyhi mahdollinen laitteen ympärille kerääntynyt nukka ja muut materiaali jäämät pois.
- Älä käytä laitetta ilman suodatinta. Puhdista nukkasuodatin ennen tai jälkeen kunkin käyttökerran.
- Älä kuivaa pesemättömiä tuotteita kuivauskoneessa.
- Tekstiilit, joissa on ruokaöljyä, asetonia, alkoholia, petrolia, kerosiinia, tahrannoistoaainetta, tärpättiä, vahoja ja vahanpoistoaineita on pestävä kuumassa vedessä käyttäen runsaasti pesuainetta, ennen kuin ne voidaan kuivata kuivauskoneessa.
- Kuivauskoneessa ei saa kuivata vaahtokumista valmistettuja tuotteita (lateksivaahto), suihkumyssyjä, vettähylykiviä tekstiilejä, kumitettuja esineitä tai vaatteita eikä vaahtokumilla täytettyjä tyynyjä.
- Noudata huuhteluaineiden ja vastaavien tuotteiden käytössä aina tuotteen valmistajan ohjeita.
- Poista pyykeistä kaikki mahdolliset sytytyslähteet, kuten savukkeensytyttimet ja tulitikut.
- VAROITUS: Älä koskaan pysäytä kuivauskonetta ennen kuivausjakson päättymistä, ellet heti ota pyykkiä pois rummusta ja levitä sitä kuivumaan, jotta kuumuus voi haihtua.
- Kytke laite pois päältä ja irrota pistoke pistorasiasta, ennen kuin aloitat huoltotoimet.

2. TURVALLISUUSOHJEET

2.1 Asennus



Varoitus: Tulipalovaara / syttyviä materiaaleja.

- Poista kaikki pakkausmateriaalit.

- Vaurioitunutta laitetta ei saa asentaa tai käyttää.
- Noudata koneen mukana toimitettuja asennusohjeita.
- Laitetta ei saa asentaa suljettuun ympäristöön, jossa ei ole ilmankiertoa

Laitte sisältää syttyvää kaasua, propaania (R290), joka on hyvin ympäristöystävällinen kaasu. Pidä laite kaukana avotulesta ja sytytyslähteistä. Varo, ettei propaania sisältävä jäähdytysputkisto vaurioiduu.

- Siirrä laitetta aina varoen, sillä se on raskas. Käytä aina suojakäsineitä ja suojaavia jalkineita.
- Laitetta ei saa asentaa tilaan tai käyttää tilassa, jossa lämpötila voi olla alle 5 °C tai yli 35 °C.
- Varmista, että laitteen asennuspaikan lattia on tasainen, vakaa, lämmönkestävä ja puhdas.
- Varmista riittävä ilmankierto laitteen ja lattian välissä.
- Laitte tulee säilyttää pystyasennossa siirtämisen aikana.
- Laitteen takaosan pinta on asetettava seinää vasten.
- Kun laite on asetettu lopulliseen asennuspaikkaan, tarkista, että se on oikein tasapainossa vesivaakaa käyttäen. Säädä tarvittaessa laitteen säätöjalkoja.

2.2 Sähkökytkentä

VAROITUS!

Tulipalon ja sähköiskun vaara.

- Kytke pistoke pistorasiaan vasta asennuksen jälkeen. Varmista, että laitteen verkkovirtakytkentä on ulottuvilla laitteen asennuksen jälkeen.
- VAROITUS: Tämä laite on tarkoitettu asennettavaksi/liitettäväksi rakennuksen maadoitusliitäntään.
- Varmista, että arvokilvessä olevat parametrit ovat verkkovirtalähteen sähköarvojen mukaisia.
- Kytke pistoke maadoitettuun pistorasiaan.
- Älä käytä jakorasioita tai jatkojohtoja.
- Älä vedä virtajohtosta pistoketta irrottaessasi. Vedä aina pistokkeesta.
- Älä koske virtajohtoon tai pistokkeeseen märillä käsillä.

2.3 Käyttö

VAROITUS!

Virheellinen käyttö voi aiheuttaa henkilövahinkoja, sähköiskuja, tulipaloja, palovammoja tai laitteen vaurioitumisen.



Varoitus: Tulipalovaara / syttyviä materiaaleja. Laitte sisältää syttyvää kaasua, propaania (R290), joka on hyvin ympäristöystävällinen kaasu. Pidä laite kaukana avotulesta ja sytytyslähteistä. Varo, ettei propaania sisältävä jäähdytysputkisto vaurioiduu.

- Tämä laite on tarkoitettu ainoastaan kotitalouskäyttöön.
- Älä kuivaa vaurioituneita (repeytyneitä, rispaantuneita) tekstiilejä, joissa on pehmusteita tai täytteitä.
- Jos pyykki on pesty tahrannoistainetta käyttäen, suorita ylimääräinen huuhteluohjelma ennen kuivausohjelman käynnistämistä.
- Kuivaa vain tekstiilejä, jotka voidaan kuivata laitteessa. Noudata tekstiilien hoito-ohjemerkinä.
- Älä juo lauhdevettä/tislattua vettä tai valmistu ruokaa lauhdevettä/tislattua vettä käyttäen. Se voi aiheuttaa terveysongelmia ihmisille ja eläimille.
- Älä istu tai seiso laitteen avoimen luukun päällä.
- Älä kuivata laitteessa vaatteita, joista valuu vettä.

2.4 Sisävalaistus

VAROITUS!

Henkilövahingon vaara.

- Näkyvää LED-säteilyä, älä katso suoraan säteeseen.
- Kun sisävalo on vaihdettava, ota yhteyttä valtuutettuun huoltoliikkeeseen.

2.5 Hoito ja puhdistus

VAROITUS!

Henkilövahinkojen tai laitteen vaurioitumisen vaara.



Varoitus: Tulipalovaara / syttyviä materiaaleja. Laite sisältää syttyvää kaasua, propaania (R290), joka on hyvin ympäristöystävällinen kaasu. Pidä laite kaukana avotulesta ja sytytyslähteistä. Varo, ettei propaania sisältävä jäähdytysputkisto vaurioidu.

- Älä käytä vesisuihketta ja höyryä laitteen puhdistamiseen.
- Puhdista laite kostealla pehmeällä liinalla. Käytä ainoastaan neutraaleja pesuaineita. Älä käytä hankaavia tuotteita, hankaavia sieniiä, liuotteita tai metalliesineitä.
- Varo, ettei jäähdytysjärjestelmä vaurioidu laitteen puhdistamisen yhteydessä.

2.6 Kompressori



VAROITUS!

Laitteen vaurioitumisen vaara.

- Kuivausrummun kompressori ja sen järjestelmä täyttyvät erityisellä aineella, jossa ei ole fluorua ja klooria sisältävää hiilivetyä. Tämän järjestelmän on oltava tiivis. Järjestelmävaurio voi aiheuttaa vuodon.

2.7 Huolto

- Laitteen korjaukseen liittyvissä asioissa tulee ottaa yhteyttä valtuutettuun huoltoliikkeeseen. Ainoastaan alkuperäisiä varaosia saa käyttää.
- Huomioithan, että itse suoritettavat tai muut kuin ammattilaisen suorittamat korjaukset voivat aiheuttaa vaaratilanteita ja mitätöidä takuun.
- Seuraavat varaosat ovat saatavilla vähintään 10 vuoden ajan sen jälkeen, kun malli on lopetettu: tiivisteet, kytkimet ja säätimet, lauhdepumppu, ovilukot, moottorit ja moottorin harjat, moottorin ja rummun väliset vaihteistot, puhallin ja puhaltimen pyörät, tynnyrit ja laakerit, vesiputkistot ja niihin liittyvät laitteet, mukaan lukien letkut, venttiilit ja suodattimet, kaapelit ja tulpat, piirilevyt, sähköiset näytöt, termostaatit ja lämpötila-

anturit, ohjelmistopäivitykset (mukaan lukien nollausohjelmisto), jouset, lämmittimet ja lämpövastukset, sähkösulakkeet (erikseen tai yhteen niputettuina), kiristyspyörä, tukirulla, ovet, oven tiivisteet, ovenkahvat, oven lukituskokoonpanot ja saranat, nukkasihdit, ilmansuodattimet, muoviset oheislaitteet sekä lauhdevesisäiliö. Aika voi olla maassasi pidempi. Lisätietoja saat verkkosivustoltamme.

- Huomaa, että jotkin näistä varaosista ovat saatavilla ainoastaan ammattilaiskorjaajille ja kaikki varaosat eivät välttämättä koske kaikkia malleja.
- Lisätietoa tämän tuotteen sisällä olevista lampuista sekä erikseen myytävistä varalampuista: Kyseiset lamput on suunniteltu kestämään kodinkoneissa vaativia fyysisiä olosuhteita (esim. lämpötila, värinä, kosteus) tai ne antavat tietoa laitteen toimintatilasta. Niitä ei ole tarkoitettu muihin käyttötarkoituksiin eivätkä ne sovi huoneiden valaisemiseen.

2.8 Hävittäminen



VAROITUS!

Loukkaantumisen tai tukehtumisen vaara.



Varoitus: Tulipalon vaara / materiaalivahinkojen ja laitteen vaurioitumisen vaara.

- Irrota laite sähköverkosta ja vedenjakelusta.
- Leikkaa virtajohto poikki aivan laitteen sivulta ja hävitä se.
- Laite sisältää syttyvää kaasua (R290). Kysy lisätietoja laitteen oikeaoppisesta hävittämisestä paikalliselta viranomaiselta.
- Poista luukun lukitus, jotta lapset ja eläimet eivät voisi jäädä kiinni rummun sisälle.
- Hävitä laite paikallisten kotitalouksien sähkö- ja elektroniikkalaiteromua (WEEE) koskevien määräyksien mukaisesti.

3. TUOTEKUVAUS

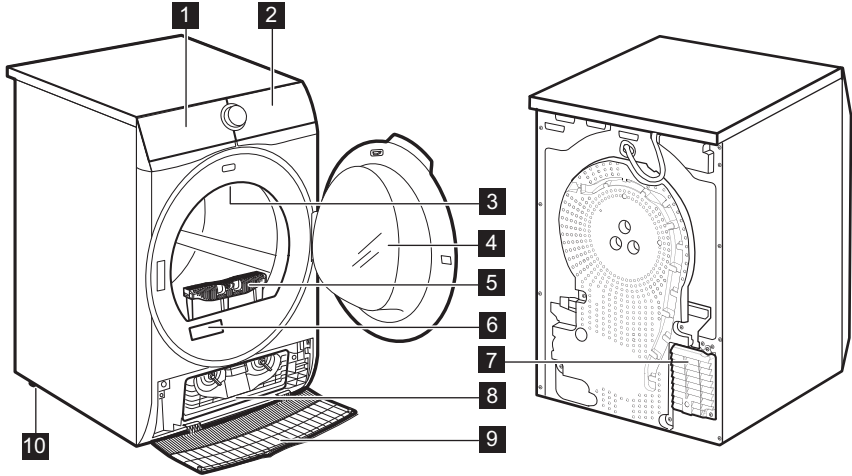

- 1 Vesisäiliö
- 2 Käyttöpaneeli
- 3 Sisävalaistus
- 4 Laitteen luukku
- 5 Suodatin
- 6 Arvokilpi ja QR-koodi
- 7 Ilmavirtaushahlot
- 8 Lauhduksen suojakansi

- 9 Lauhduksen kansi
- 10 Säädettävät jalat



Luukun kätsisyyttä voidaan vaihtaa laitteen täyttämisen helpottamiseksi ja asentamisen helpottamiseksi (ks. erillinen lehtinen).

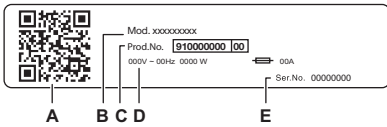

Arvokilven merkinnät:

- A. QR-koodi
- B. mallin nimi
- C. tuotenumero
- D. sähköluokitukset
- E. sarjanumero

Skannaa **QR-koodi** kameralla ladataksesi sovellus älylaitteellesi sovelluskaupasta ja noudata vaadittuja ohjeita. Hyödynnä tuotteesi parhaalla mahdollisella tavalla rekisteröimällä se.

- Voit tarkastella laitteen tietoja, asiakirjoja ja artikkeleita parhaiden ominaisuuksien käytöstä (käyttöopas on saatavilla myös osoitteesta www.electrolux.com/manualsaeg.com/manuals)
- Voit lukea käyttö-, viannääritys-, huolto- ja korjausohjeita (saatavilla myös osoitteessa aeg.com/support)
- Voit ostaa laitteeseesi lisävarusteita, kulutustarvikkeita ja alkuperäisiä vaihto-osia (saatavilla myös osoitteessa aeg.com/shop)

3.1 Sähkökytkentä

Kytke verkkopistoke verkkopistorasiaan vasta asennuksen lopuksi.

Vaaditut sähköarvot on merkitty arvokilpeen sekä esitetty ”Tekniset tiedot” -luvussa. Varmista, että ne ovat yhteensopivia käytetyn verkkovirtalähteen kanssa.

Tarkista, että kotitaloudessa tapahtuva sähköasennus kestää vaaditun enimmäiskuorman, ottaen huomioon myös kaikki muut mahdollisesti käytössä olevat laitteet.

Laite tulee kytkeä maadoitettuun pistorasiaan.

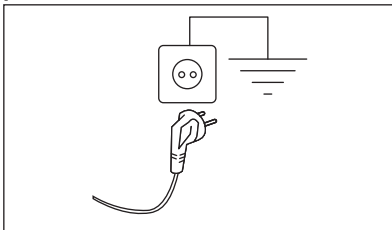

Kun laite on asennettu paikalleen, virtajohdon on oltava helppopääsyisessä paikassa.

Ota yhteyttä valtuutettuun huoltoliikkeeseen sähkötöiden suorittamiseksi asennuksen yhteydessä.

Valmistaja ei ota mitään vastuuta vahingoista tai loukkaantumisista, jotka johtuvat turvatoimien noudattamatta jättämisestä.

4. TEKNISET TIEDOT

Korkeus x leveys x syvyys	85,0 x 59,6 x 65,7 cm
Enimmäissyvyys laitteen luukun ollessa auki	110,2 cm
Enimmäisleveys laitteen luukun ollessa auki	95,1 cm
Säädettävä korkeus	85,0 cm (+ 1,5 cm - jalan säätö)
Rummun tilavuus	118 l
Max. täyttömäärä	9,0 kg
Jännite	230 V
Taajuus	50 Hz
Eco-ohjelman ilman akustinen melutaso kuivausohjelman aikana maksimitäyttömäärällä	64 dB (A)
Kokonaisteho	550 W
Käyttötyyppi	Kotitalous
Sallittu ympäristön lämpötila	+5 °C – +35 °C

Suojaustaso kiinteiden hiukkasten ja kosteuden sisääntulon estämisessä, jonka suojapeite varmistaa, lukuun ottamatta niitä kohtia, joissa pienjännitelaitteilla ei ole mitään kosteussuojaa

IPX4

Kylmäainekaasun nimike

R290

Paino

0,149 kg

5. KÄYTTÖPANEELI

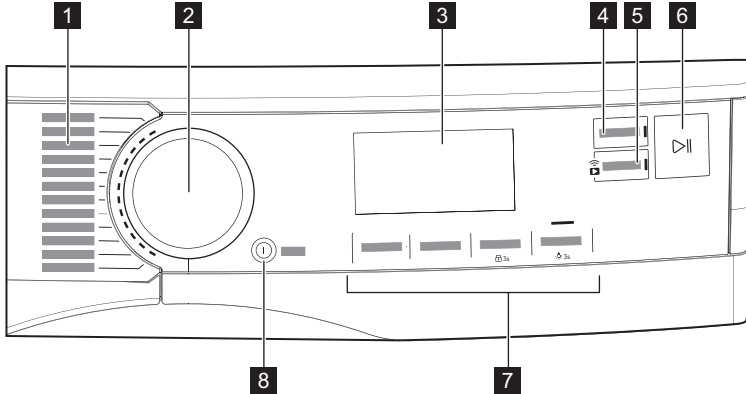







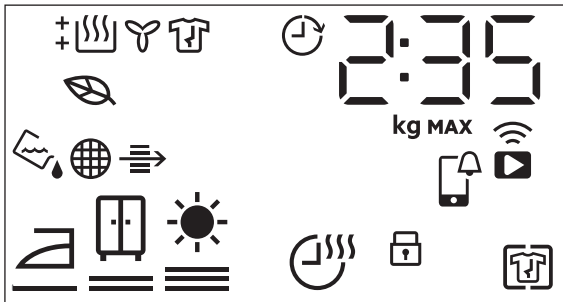







- 1 Ohjelmat
- 2 Ohjelmasäädin
- 3 Näyttö
- 4 Ohjelma valmis (Finish In) -painike
- 5 Etäkäynnistys (Remote Start) -painike

- 6 Käynnistä/Tauko (Start/Pause) -painike
- 7 Lisätoiminnot
- 8 Päällä/Pois (On/Off) -painike

5.1 Näyttö



Näytön symboli	Symbolin kuvaus
2 : 35	ohjelman aikanäyttö
90 kg MAX	max. täyttömäärä
0h.24h	lopetus valitussa ajassa (enintään 24 tuntia)
	langaton yhteys
	kaukosäätö
	APP-tarkastusilmoitus
	+ Rypistymisenesto (+ Anti Crease) lisätoiminto toiminnassa
	lapsilukko päällä
	pyykin kuivuus: siiltyskuiva, kaappikuiva, erittäin kuiva
	Aikaohjattu kuivaus (Time Dry) lisätoiminto toiminnassa
	merkkivalo: <i>tyhjennä vesisäiliö</i>
	merkkivalo: <i>puhdistu suodatin</i>
	merkkivalo: <i>tarkista lauhdutin</i>
	Sytyy ilmoittaen, milloin valittujen ohjelmien ja lisätoimintojen energiankulutusprofiili on alhainen
	merkkivalo: <i>kuivausvaihe</i>
	merkkivalo: <i>jäähdytysvaihe</i>
	merkkivalo: <i>rypistymisen ehkäisyvaihe</i>
	Ohjelma valmis (Finish In) lisätoiminto toiminnassa

6. WI-FI-YHTEYDEN ASETTAMINEN

Tämä luku antaa lisätietoa älylaitteen yhdistämisestä Wi-Fi-verkkoon ja sen yhdistämisestä mobiililaitteeseen.

Tämän toiminnon avulla saat ilmoituksia ja voit hallita sekä tarkkailla kuivausrumpuasi mobiililaitteista.

Wi-Fi-toiminto on oletusarvoisesti pois käytöstä.

Laitteen yhdistämiseksi ja kaikkien toimintojen ja palvelujen käyttämiseksi tarvitset seuraavat:

- Langaton verkko kotona, jossa internetyhteys käytössä.
- Mobiililaitte yhdistetty langattomaan verkkoon.

Taajuus	2,412 - 2,472 GHz Euroopan markkinoilla
Protokolla	IEEE 802.11b/g/n
Enimmäisteho	< 20 dBm
Salaus	WPA, WPA2, WPA3

6.1 QR-koodi arvokilvessä

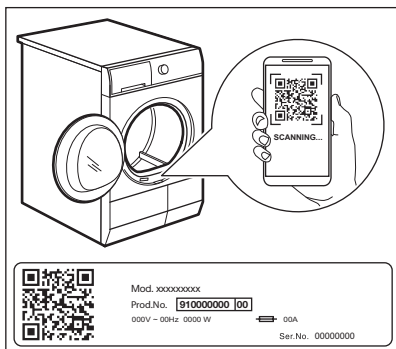

QR-koodia voidaan käyttää kahdella tavalla:

- Skannaa QR-koodi kameralla ja lataa sovellus älylaitteellesi sovelluskaupasta ja noudata vaadittuja ohjeita.
- Älylaitteen ja kodinkoneen välisen yhteyden muodostaminen prosessin yksinkertaistamiseksi. Skannaa QR-koodi sovelluksessa olevalla koodinlukijalla.

6.2 Sovelluksen asentaminen

Seiso kuivausrummun lähellä älylaitteen kanssa, kun yhdistät kuivausrummun sovellukseen.

Varmista, että älylaite on yhdistetty langattomaan verkkoon.

1. Siirry älylaitteen sovelluskauppaan tai skannaa QR-koodi (*katso kohta "Arvokilven QR-koodi"*).
2. Lataa ja asenna sovellus.
3. Varmista, että WiFi-yhteys on käynnistetty kuivausrummussa. Siirry muussa tapauksessa alla olevaan osioon.
4. Käynnistä sovellus. Valitse maa ja kieli ja kirjaudu sisään sähköpostiosoitteellasi ja salasananalla. Jos sinulla ei ole tiliä, luo

uusi tili noudattamalla sovelluksen ohjeita.

6.3 Langattoman yhteyden määrittäminen

Lataa ja asenna sovellus älylaitteeseesi ennen yhteyden määrittämistä.

1. Kytke laite päälle painamalla Päällä/Pois (On/Off) -painiketta.
2. Odota noin 8 sekuntia.
3. Paina painiketta ja Etäkäynnistys (Remote Start) noin 3 sekunnin ajan, kunnes kuulet yhden napsahduksen.

Symbolit: **On**,  – ilmestyvät näytölle. Muutaman sekunnin kuluttua näytössä

vilkkuu ainoastaan symboli: . Laite on muodostamassa yhteyttä. Langattoman moduulin aktivoituminen kestää noin

10 sekuntia. Kun se on valmis, symboli: **AP** (Access Point) ilmestyy näytölle. Access Point on auki noin 5 minuutin ajan.

4. Määritä sovellus älylaitteessasi ja yhdistä laite Wi-Fi-verkkoon noudattamalla näytöllä olevia ohjeita.
5. Jos yhteys on muodostettu, **AP**-symboli on poissa päältä ja  Wi-Fi-kuvake palaa tasaisesti.



Laite pyrkii muodostamaan verkkoyhteyden automaattisesti aina kun laite kytketään päälle. Kun yhteys on luotu, symboli:  lakkaa vilkkumasta.

Kytke langaton yhteys pois päältä

koskettamalla ja pitämällä alhaalla Etäkäynnistys (Remote Start) -painiketta, kunnes kuulet yhden napsahduksen. Symboli **OFF** ilmestyy näytölle.



Laite tallentaa viimeksi käytetyn yhteyden määrytykset. Laitteen langattomien toimintojen käyttö edellyttää, että langattoman yhteyden tila on **On**.

Voit poistaa langattomat tunnistetiedot koskettamalla ja pitämällä alhaalla

Etäkäynnistys (Remote Start) -painiketta noin 10 sekunnin ajan, kunnes kuulet 2 äänimerkkiä. Symboli  ilmestyy näytölle.

6.4 Etäkäynnistys



Sovellus mahdollistaa pyykinpesun hallinnan mobiililaitteesta. Sisältää lukuisia laitteeseen mukautettuja ohjelmia, hyödyllisiä toimintoja sekä tuotetietoja. Voit valita sovelluksesta laitteen käyttöpaneelissa käytettävissä olevat ohjelmat. Mukautettua pyykinpesua – ja kaikki suoraan mobiililaitteesta.

Etäkäynnistys mahdollistaa ohjelman käynnistämisen kaukosäädöllä.

Etäkäynnistys

Tämän painikkeen kosketuksella aktivoidaan etäkäynnistystoiminto, jonka avulla voit käynnistää, keskeyttää ja pysäyttää laitteen etäyhteyden avulla.

Vastaava merkkivalo syttyy ja vastaava kuvake tulee näkyviin.



Jos asetat ohjelman sovelluksen kautta eikä se vastaa valitsinta, teksti  tulee näkyviin vuorotellen ohjelman keston kanssa.

Paina ja pidä alhaalla tätä painiketta pitempään kahden muun toiminnon tarjoamiseksi:

- pidä sitä alhaalla 3 sekunnin ajan, kunnes kuulet napsahduksen: Wi-Fi käynnistyy ja kytkeytyy pois käytöstä.
- pidä sitä painettuna 10 sekunnin ajan, kunnes kaksoisäänimerkki kuuluu ja näyttöön tulee näkyviin  : voit palauttaa verkkotunnukset.

6.5 Päivitys langattoman yhteyden kautta

VAROITUS!

Laitteen sammuttamista tai irrottamista sähköverkosta ei suositella päivityksen aikana.

Sovellus voi ehdottaa päivitystä uusien ominaisuuksien lataamiseksi.

Päivitys hyväksytään vain sovelluksen kautta.



Jos jokin ohjelma on käynnissä, sovellus ilmoittaa päivityksen käynnistyvän ohjelman päätyttyä.



Päivityksen aikana laitteen näytössä näkyy .

Päivityksen jälkeen ei näy ilmoituksia ja laite on taas käytettävissä.

Jos jokin virhe tapahtuu, laitteen näytössä näkyy : normaaliin käyttötilaan voidaan palata painamalla mitä tahansa painiketta tai kääntämällä valitsinta.

7. OHJELMA (PROGRAMME)

Ohjelma (Programme)	Lataa ¹⁾	Ominaisuudet / Tekstiilimerkki ²⁾
Eco 3) 4)	9,0 kg	Ohjelma soveltuu märän puuvillapyykin kuivaamiseen ja se on energiankulutukseltaan tehokkain märän puuvillapyykin kuivaamisohjelma. Kuivuustasoa ei voi säätää ja se on asetettu oletuksena tasolle kaappikuiva (cupboardDry) / valmis vaatekaappiin laitettavaksi.  

Ohjelma (Programme)	Lataa ¹⁾	Ominaisuudet / Tekstiilimerkki ²⁾
MixDry	5,0 kg	Suunniteltu pesemäsi pyykkien kuivaamiseen lajittelematta. Kuivaa tasaisesti jokapäiväiset puuvillasta, puuvillan ja tekokuidun sekoituksesta ja tekokuiduista valmistetut pyykit. / 
Puuvilla (Cottons)	9,0 kg	Valkoisten ja värillisten puuvillakankaiden ohjelma. Oletusasetus on tarkoitettu kuivuustason säilyttämiseen. / 
Synteettiset (Synthetics)	4,0 kg	Sekavaatteet, jotka sisältävät pääasiassa synteettisiä kuituja, kuten polyesteriä, polyamidia jne. / 
Hellävarainen (Delicates)	2,0 kg	Suosittellaan arkalaatuksille tekstiileille, kuten viskoosille, raionille, akryylille ja niiden sekoituksille. / 
Villa (Wool)	1,0 kg	Villavaatteet. Pestävän villan hellävarainen kuivaus. Poista pyykit välittömästi ohjelman päätyttyä.
Vuodevaatteet (Bedlinen) XL	4,5 kg	Kuivaa jopa kolmet vuodevaatteet kerralla. Minimoi suurten kuivattavien tekstiilien kiertymisen ja soikeutumisen, jotta liinavaatteet kuivuvat tasaisesti ilman märkiä kohtia. / 
Sportwear	4,0 kg	Kuivaa tekokuiduista, kuten polyesteristä, elastaanisekoituksista ja polyamidista, valmistettuja tavallisia urheiluvaatteita. / 
Peitot (Duvet)	3,0 kg	Varmistaa yhden tai kahden peiton, tynnyjen ja pehmustettujen peittojen sisäosien asianmukaisen kuivumisen. / 
Farkut (Denim)	4,0 kg	Kuivaa farkut ja muut denimvaatteet läpikotaisin, jopa paksut osat, kuten taskut, saumat ja hihansuut, ja vähentää soikeutumista. / 
Helposti siliävät (Easy Iron)	2,0 kg	Vähentää pienten puuvilla-, tekokuitu- ja seka-vaatteiden ryppyjä helppoa silitämistä varten. Sisältää kaksi kuivaustasoa: Silitysrautataso jättää vaatteet hieman kosteiksi silitämistä tai ripustamista varten; Kaappitaso kuivaa vaatteet kokonaan. / 
Raikastus (Refresh)	1,0 kg	Vain kuiville vaatteille Lyhyt alhaisen lämpötilan ohjelma, joka auttaa poistamaan hajuja pienestä määrästä vaatteita. Tarkoitettu myös kuiville vaatteille, jotka ovat olleet pitkään säilytyksessä. / 

1) Enimmäispainolla tarkoitetaan kuivan pyykin painoa.

2) Katso tekstiilin merkinnän merkitykset luvusta **PÄIVITTÄINEN KÄYTTÖ: Pyykin valmisteleminen**.

3) Tämä on viiteohjelma, jota käytetään arvioitaessa EU:n ekologista suunnittelua ja energiamerkintää koskevien säädösten, Reg. (EU) 2023/2533 ja Reg. (EU) 2023/2534 mukaisuutta ja noudattamista. Tämä ohjelma pystyy kuivaamaan puuvillapyykkiä pyykin 60 % kosteuspuoisuudesta koneeseen laitettaessa lopulliseen tavoitekosteustason 0 %.

4) Eko-ohjelma vastaa  Puuvilla (Cottons) Eco -ohjelmaa, joka on "Standardi puuvillaohjelma" Euroopan komission asetuksen 392/2012 mukaisesti. Se sopii tavallisen määrän puuvillapyykin kuivaamiseen.

7.1 Ohjelma (Programme):n ja lisätoimintovalintojen yhteensopivuus

Ohjelma (Programme) ¹⁾	Lisätoiminnot		
	Kuivuuaste (Dryness Level)	Aikaohjattu kuivaus (Time Dry)	+ Rypistymisenesto (+ Anti Crease)
Eco			■
MixDry		■	■
Puuvilla (Cottons)		■	■
Synteettiset (Synthetics)		■	■
Hellävarainen (Delicates)	2)		■
Villa (Wool)		■ 3)	
Vuodevaatteet (Bedlinen) XL		■	■
Sportwear	2)		■
Peitot (Duvet)	2)		■
Farkut (Denim)			■
Helposti siliävät (Easy Iron)			■
Raikastus (Refresh)			

1) Ohjelman lisäksi voit asettaa samanaikaisesti yhden tai useamman lisätoiminnon.

2) Oletusarvoasetus

3) Ks. luku LISÄTOIMINNOT: Aikaohjattu kuivaus (Time Dry)Villa (Wool)-ohjelmassa

8. LISÄTOIMINNOT

8.1 Kuivuuaste (Dryness Level)

Tämä lisätoiminto auttaa saavuttamaan asetetun kuivustason. Voit valita kuivaustason:

valmis silittäväksi – **silityskuiva** taso

valmis säilyttäväksi – **kaappikuiva** taso¹⁾

valmis säilyttäväksi – **erittäin kuiva** taso

1) Ohjelmaan liittyvä oletusvalinta

Ohjelman tavoitekosteu- den säätäminen



Tämä voi olla tarpeen, sillä kuivaustuloksiin vaikuttavat monet olosuhteet, kuten veden tyyppi, syöttöjännite tai ympäristön lämpötila.

TÄYDELLISEN KUIVAUSTULOKSEN SAAVUTTA- MISEKSI:

1. Yritä säätää kuivaustason lisätoimintoja (katso *Kuivaustaso*-lisätoiminto yllä).
2. Jos haluat pyykistä entistä kuivempaa, voit muuttaa oletuskuivausasetusta (katso lisätietoja alta). Tämä säätö toimii useimpien ohjelmien kanssa, lukuun ottamatta ohjelmia **Eco**, **Villa (Wool)**, **Peitot (Duvet)**, **Untuvatakki (Down Jackets)**, **Raikastus (Refresh)**, jos koneessa on nämä ohjelmat.

Tavoitekosteu-
stason oletusasetuksen
muuttaminen:

1. Käynnistä laite.
2. Valitse jokin saatavilla olevista ohjelmista.
3. Kosketa ja paina pitkään samanaikaisesti painikkeita **Aikaohjattu kuivaus (Time Dry)** ja **+ Rypistymisenesto (+ Anti Crease)**.

Jokin seuraavista symboleista syttyy näyttöön:

– mahdollisimman kuiva

– lisäkuivaus

– vakiokuivaus

4. Kosketa **Käynnistä/Tauko (Start/Pause)** -painiketta toistuvasti, kunnes tavoitekuivaustaso on haluamasi.

Kuivaustaso	Näytön symboli
maksimaalinen kuivaus	+
pyykin suurempi kuivaus	+
pyykin vakiokuivaus	

5. Tallenna asetukset koskettamalla ja pitämällä alhaalla painikkeita **Aikaohjattu kuivaus (Time Dry)** ja **+**

Rypistymisenesto (+ Anti Crease) samanaikaisesti noin 2 sekunnin ajan.



Wi-Fi-verkkoon yhdistetyissä laitteissa **ProSense**-palkkianimaatio näkyy muutaman sekunnin ajan sen merkiksi, että laite päivittää tietoja pilvipalveluun. Jos tilaa muutetaan kiertämällä nuppia tai sammuttamalla laite, tiedot synkronoidaan, kun Wi-Fi-yhteys muodostetaan jälleen seuraavan kerran.

8.2 Aikaohjattu kuivaus (Time Dry)

Ohjelmille: Puuvilla (Cottons), Vuodevaatteet (Bedlinen), **XL**, Synteettiset (Synthetics) ja MixDry. Mahdollistaa kuivausajan asettamisen 10 minuutista enintään 2 tunniksi (10 minuutin välein). Kun tämä lisätoiminto on maksimiarvossa, täyttömäärän merkkivalo häviää näytöstä.



Ohjelma kestää niin kauan kuin asetettu kuivausaika on riippumatta pyykin määrästä ja sen kuivuudesta.

AIKAKUIVAUSSUOSITUS

enintään 10 minuuttia	vain viileäilmatoiminto (ei lämmitystä).
10–40 min	lisäkuivaus kuivausasteen parantamiseksi edellisen kuivausohjelman jälkeen.
> 40 min	täydellinen pienten, enint. 4 kg, pyykkimäärien kuivaus, hyvin lingotut (> 1 200 kierrosta minuutissa).

Aikaohjattu kuivaus (Time Dry) Villa (Wool)-ohjelmassa

Lisätoiminto Villa (Wool)-ohjelmaan lopullisen kuivaustason säätämiseksi enemmän tai vähemmän kuivaksi.

8.3 + Rypistymisenesto (+ Anti Crease)

Pidentää kuivausohjelman lopussa olevan rypistymisenestovaiheen (30 minuuttia) korkeintaan 120 minuuttiin. Kuivausvaiheen jälkeen rumpu kiertää ajoittain rypyyjen

muodostumisen estämiseksi. Pyykin voi ottaa pois koneesta rypistymisenestovaiheen aikana.

8.4 Äänimerkki (End Signal)

Äänimerkki kuuluu seuraavasti:

- ohjelman loppu
 - rypistymisvaihtovaiheen alku ja loppu
- Äänimerkki on oletusarvoisesti aina käytössä. Voit käyttää tätä asetusta äänen kytkemiseen päälle ja pois päältä.

8.5 Ohjelma valmis (Finish In)



Tämän lisätoiminnon avulla voi valita ohjelman päättymisajan. Kun toiminto on kytketty päälle, kone odottaa oikeaa hetkeä kuivausprosessin käynnistymistä varten.

Ohjelma valmis (Finish In) aika on valmistajan ja kuivausajan summa.

9. ASETUKSET

9.1 Vesisäiliön merkkivalon kytkeminen pois päältä

Vesisäiliön merkkivalo palaa oletusarvoisesti. Merkkivalo syttyy aina kuivausjakson päättyessä tai jakson aikana, jos vesisäiliö on täysi. Jos vedenpoiston asennussarja on asennettu, vesisäiliö tyhjenee automaattisesti ja merkkivalo voidaan sammuttaa.

Merkkivalon sammuttaminen:

1. Käynnistä laite.
2. Valitse jokin saatavilla olevista ohjelmista.
3. Kosketa ja pidä alhaalla samanaikaisesti painikkeita **Aikaohjattu kuivaus (Time Dry)** ja **Äänimerkki (End Signal)**.

Vesisäiliön merkkivalo: on sammunut ja symboli syttyy näyttöön – vesisäiliön merkkivalo on pysyvästi **pois päältä**



Kytke vesisäiliön merkkivalo takaisin päälle seuraamalla yllä olevia ohjeita.

Vesisäiliön merkkivalo: palaa ja symboli syttyy näyttöön – vesisäiliön merkkivalo on pysyvästi **päällä**

9.2 Käyttötuntilaskuri

Tällä toiminnolla voit näyttää laitteen kokonaiskäyttöajan tunteina. Kokonaiskäyttöaika lasketaan laitteen ensimmäisestä käynnistämishetkestä alkaen. Ohjelmien todellinen toiminta-aika näytetään

(se ei sisällä taukoja eikä ajastettua käynnistymisaikaa).

Tämän arvon voi saada näkyviin seuraavasti:

1. Kytke laite päälle painamalla painiketta **Päällä/Pois (On/Off)**.
2. Paina painikkeita **Aikaohjattu kuivaus (Time Dry)** ja **Kuivausaste (Dryness Level)** muutaman sekunnin ajan.
3. 3 sekunnin kuluttua laitteen kokonaiskäyttöaika näkyy näytössä: esim. jos käyttöaika on **1276** tuntia, näytössä näkyy teksti **Hr 2** sekunnin ajan, sitten **12 2** sekunnin ajan ja sitten **76**. Tämä arvo näytetään kahtena numerosarjana kerrallaan: kaksi ensimmäistä numeroa ilmaisevat tuhansia ja satoja, ja kaksi seuraavaa numeroa tarkoittavat kymmeniä ja yksiköitä.

Voit poistua tästä tilasta painamalla mitä tahansa painiketta, kääntämällä valitsinta tai kytkemällä laitteen pois päältä.

9.3 Tehdasasetukset

Tällä toiminnolla voi palauttaa oletusarvoiset tehdasasetukset. Tallennetut lisätoiminnot ja toimintatilat nollataan. Se poistaa myös Wi-Fi-verkon kirjautumistiedot laitteen muistista ja palauttaa mukautetut ohjelma-asetukset.

Ota tämä lisätoiminto käyttöön suorittamalla seuraavat vaiheet:

1. Kytke laite päälle painamalla painiketta **Päällä/Pois (On/Off)**.
2. Odota noin 8 sekuntia.

3. Paina painikkeita + **Rypistymisenesto (+ Anti Crease)** ja **Äänimerkki (End Signal)** muutaman sekunnin ajan.
4. Laite kuittaa toiminnon näyttämällä
- - -.



Jos toimenpiteet eivät tuota tulosta (esimerkiksi aikakatkaisun tai väärän painikeyhdistelmän takia), kytkte laitteen virta pois päältä ja toista vaiheet alusta.

10. ENNEN ENSIKÄYTTÖÄ

Ennen kuin kuivaat laitteella pyykejä:

- Puhdista kuivausrumpu kostealla liinalla.
- Käynnistä yhden tunnin ohjelma pyykin ollessa kosteaa.



Kuivausohjelman alussa (ensimmäiset 3-5 min) laitteesta voi kuulua hieman kovempi ääni. Tämä johtuu kompressorin käynnistymisestä. Tämä on normaalia kompressorilla toimivissa laitteissa (esim. jääkaapit ja pakastimet).

10.1 Epätavallinen haju

Laite on pakattu tiiviisti.

Epätavallista hajua voi esiintyä, kun tuote poistetaan pakkauksesta. Tämä on normaalia uusien tuotteiden kohdalla.

Laite on valmistettu erilaisista materiaaleista, jotka voivat muodostaa epätavallista hajua.

Ajan kuluessa epätavallinen haju häviää vähitellen muutaman kuivauskerran jälkeen.

10.2 Äänet



Kuivausohjelman eri vaiheiden aikana voi kuulua erilaisia ääniä. Ne ovat normaaleja toiminnan ääniä.

Käynnissä oleva kompressor.

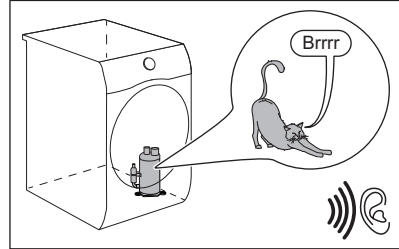

Pyörivä rumpu.

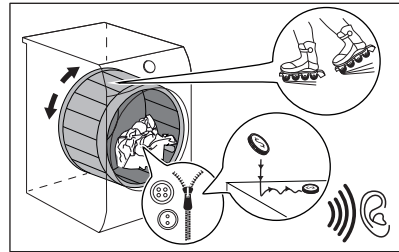

Käynnissä olevat puhaltimet.

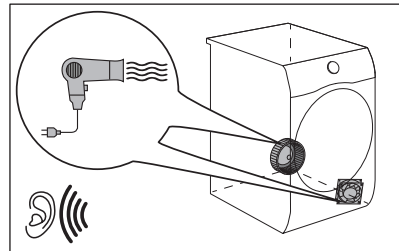

Käynnissä oleva pumppu ja kosteuden siirto säiliöön.

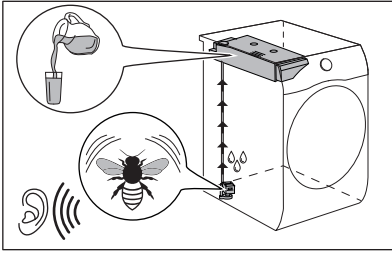

11. PÄIVITTÄINEN KÄYTTÖ

11.1 Pyykin valmisteleminen



Rummun täyttäminen kyseisille ohjelmille ilmoitettuun max. täyttömäärään auttaa säästämään energiaa.



Pesuohjelman jälkeen pyykkiä ovat usein sotkeutuneet yhteen. Yhteen sotkeutuneiden pyykkien kuivaus on tehontonta. Varmista tehokas ilmankierto ja tasainen kuivaustulos ravistamalla pyykkejä ja lisäämällä ne yksi kerrallaan kuivausrumpuun.

Tehokkaan kuivauksen varmistaminen:

- Sulje vetoketjut.
- Sulje untuvapeittojen kiinnittimet.
- Siteitä tai nauhoja (esim. esiliinan nauhat) ei saa kuivata irrallaan. Sido ne ennen ohjelman käynnistämistä.

- Tyhjennä kaikki taskut.
- Kun vaatteiden sisällä on puuvillakerros, käännä ne nurinpäin. Puuvillakerroksen on oltava ulospäin.
- Aseta aina käsiteltävään pyykkiin sopiva ohjelma.
- Älä sekoita vaaleita ja tummia vaatteita.
- Vähennä tekstiilien kutistumista valitsemalla puuvilla-, jersey- tai trikoovaatteisiin sopiva ohjelma.
- Älä ylitä Ohjelmat-luvussa annettua tai näytössä näkyvää maksimitäyttömäärää.
- Kuivaa ainoastaan kuivausrummussa kuivattavia tekstiilejä. Katso vaatteissa olevat tekstiilimerkit.
- Suuria ja pieniä kappaleita ei saa kuivata yhdellä kertaa. Pienet vaatekappaleet voivat jäädä suurien kappaleiden sisään, jolloin ne jäävät kosteiksi.
- Ravista suuria vaatekappaleita ja tekstiilejä ennen niiden asettamista kuivausrumpuun. Täten vältetään kosteat kohdat tekstiiliin sisällä kuivauksen jälkeen.

Tekstiilimerkki	Kuvaus
<input type="checkbox"/>	Kuivausrummussa kuivattava tekstiili.
<input type="checkbox"/>	Kuivausrummussa korkeissa lämpötiloissa kuivattava tekstiili.
<input type="checkbox"/>	Kuivausrummussa vain alhaisissa lämpötiloissa kuivattava tekstiili.
<input checked="" type="checkbox"/>	Tekstiili, jota ei saa kuivata kuivausrummussa.

11.2 Parhaiden kuivaustulosten saavuttamiseksi

- Ohjelma tulee valita kuivattavien vaatteiden tyyppiin mukaan.
- Suodatin on oltava puhdas. Tukossa oleva suodatin heikentää kuivaustehoa.
- Vaatteita kannattaa ravistaa ennen niiden asettamista koneeseen. Auki levitetyt vaatteet kuivuvat paremmin.
- Noudata kuivattavien pyykkien maksimitäyttömäärää.
- Tuuletusaukkojen on oltava puhtaita.

11.3 Koneen täyttö

⚠ HUOMIO!

Varmista, ettei pyykki jää laitteen luukun ja kumitiivisteen väliin.

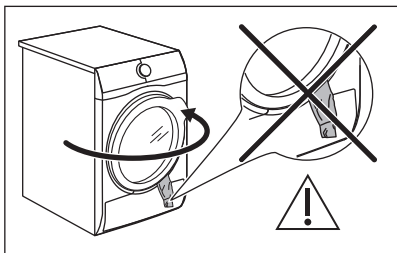

1. Vedä laitteen luukku auki.
2. Täytä kone pyykillä yksi kappale kerrallaan.
3. Sulje laitteen luukku.

11.4 Laitteen kytkeminen toimintaan

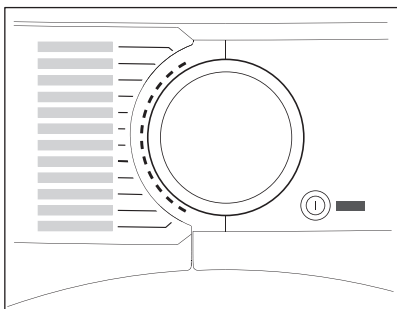

Laitteen kytkeminen toimintaan:
Paina Päällä/Pois (On/Off)-painiketta.

Jos laite on toiminnassa, jotkin merkkivalot syttyvät näyttöön.

11.5 Matalalämpötoiminto

Energiankulutuksen vähentämiseksi tämä toiminto kytkee laitteen automaattisesti pois toiminnasta:

- 5 minuutin kuluttua, jos et käynnistä ohjelmaa.
- 5 minuutin kuluttua ohjelman tai rypistymisenestovaiheen päättymisestä.



Kun laite siirtyy alhaisen virransyötön tilaan, näyttö ja kuvakkeet sammuvat. Voit käynnistää laitteen uudelleen Päällä/ Pois (On/Off) -painikkeesta.



Jos Wi-Fi on päällä ja kaukosäädin on käytössä, etäkäynnistyksen  -kuvake pysyy myös laitteen siirryttyä alhaisen virransyötön tilaan.

11.6 Ohjelman asettaminen

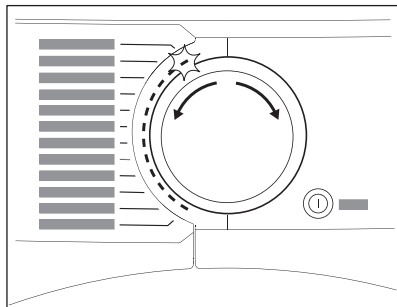

Aseta ohjelma ohjelmanvalitsimella. Ohjelman likimääräinen kesto syttyy näyttöön.



Todellinen kuivausaika riippuu pyykin laadusta (määrä ja koostumus), huoneenlämpötilasta sekä pyykin alkukosteudesta linkousvaiheen jälkeen.

11.7 Lisätoiminnot

Ohjelman asettamisen yhteydessä voit asettaa yhden tai useamman lisätoiminnon.

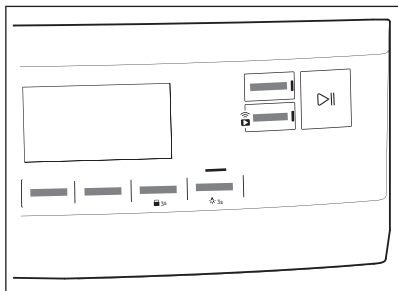

Kytke lisätoiminto toimintaan tai pois toiminnasta koskettamalla vastaavaa painiketta. Sen symboli tulee näkyviin näyttöön tai vastaavan painikkeen yläpuolella oleva merkkivalo syttyy.

11.8 Lapsilukko-lisätoiminto

Lapsilukon avulla voidaan estää lasten leikkiminen laitteella. Lapsilukko-lisätoiminto lukitsee kaikki kosketuspainikkeet ja ohjelmanvalitsimen (tämä lisätoiminto ei lukitse **Päällä/Pois (On/Off)** -painiketta).

Voit kytkeä lapsilukko-lisätoiminnon toimintaan:

- ennen **Käynnistä/Tauko (Start/Pause)** -kosketuspainikkeen painamista - laite ei voi käynnistyä
- painikkeen **Käynnistä/Tauko (Start/Pause)** koskettamisen jälkeen - ohjelmat ja lisätoiminnon valinta ovat pois käytöstä.

Lapsilukko-lisätoiminnon käyttöönotto:



1. Kytke kuivausrumpuun virta.
2. Valitse jokin saatavilla olevista ohjelmista.
3. Kosketa ja paina **+ Rypistymisenesto (+ Anti Crease)** -painiketta noin 3 sekunnin ajan.

Symboli  syttyy näyttöön.

4. Kytke lapsilukko pois päältä koskettamalla edellä mainittua painiketta uudelleen, kunnes symboli häviää.

11.9 Ohjelman käynnistys

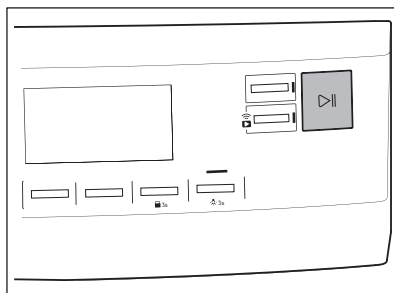

Ohjelman käynnistäminen:

Kosketa painiketta **Käynnistä/Tauko (Start/Pause)**.

Laite käynnistyy ja painikkeen yläpuolella oleva merkkivalo palaa pysyvästi.

11.10 Ohjelman käynnistäminen Ohjelma valmis (Finish In)



Tämän lisätoiminnon avulla voi valita ohjelman päättymisajan. Kun tämä lisätoiminto on valittu, kone odottaa oikeaa hetkeä kuivausprosessin aloittamiseksi.

Ohjelma valmis (Finish In) aika on odotusaika ja kuivausaika yhteensä.

Lisätoiminnon Ohjelma valmis (Finish In) asettaminen:

1. Valitse kuivausohjelma ja lisätoiminnot.
2. Kosketa toistuvasti painiketta Ohjelma valmis (Finish In), kunnes näytössä näkyy haluamasi ohjelman päättymisen määräaika (esim. **12h** jos ohjelman on päättyvä 12 tunnin kuluessa.)
3. Kosketa painiketta Käynnistä/Tauko (Start/Pause).
4. Laite käynnistää ajanlaskennan ohjelman päättymiseen saakka ja ohjelma käynnistyy oikealla hetkellä.

11.11 Ohjelman muuttaminen

Ohjelman muuttaminen:

1. Kytke laite pois toiminnasta painamalla Päällä/Pois (On/Off)-painiketta.
2. Kytke laite toimintaan painamalla Päällä/Pois (On/Off)-painiketta uudelleen.
3. Aseta uusi ohjelma.

11.12 Ohjelman loppu



Puhdista suodatin ja tyhjennä vesisäiliö aina jokaisen kuivausohjelman jälkeen. (Katso kohta HUOLTO JA PUHDISTUS)

Jos kuivausohjelma on päättynyt, näyttöön syttyy -symboli. Jos Äänimerkki (End Signal) -lisätoiminto on otettu käyttöön, laitteesta kuuluu jaksottainen äänimerkki yhden minuutin ajan.



Jos laitetta ei kytketä pois toiminnasta, rypistymisenestovaihe käynnistyy (ei toiminnassa kaikissa ohjelmissa).

Viilkuva -symboli ilmoittaa rypistymisenestovaiheesta. Pyykki voidaan ottaa koneesta pois tämän vaiheen aikana.

Pyykin poisotto:

1. Kytke laite pois päältä painamalla Päällä/Pois (On/Off) -painiketta 2 sekunnin ajan.
2. Avaa laitteen luukku.
3. Ota pyykki pois koneesta.
4. Sulje laitteen luukku.

Heikkojen kuivaustulosten mahdolliset syyt:

- Oletuskuivaustason sopimaton asetus. Katso kohta *Ohjelman lopun tavoitekosteuden säätäminen*
- Huoneenlämpötila on liian alhainen tai liian korkea. Optimaalinen huoneenlämpötila on 18 °C - 25 °C.



Jätä luukku hieman auki aina jokaisen ohjelman jälkeen kosteuden välttämiseksi.

11.13 Rummun merkkivalo palaa

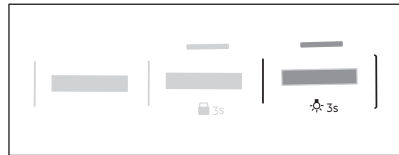

Kosketa ja paina **Äänimerkki (End Signal)** -painiketta noin 3 sekunnin ajan. Rummussa oleva valo palaa.

11.14 Heikkojen kuivaustulosten mahdolliset syyt:

- Sihti tukossa. Sihdin tukokset heikentävät kuivaustehoa.
- Ilmavirtausaukot ovat tukossa.
- Kosteusanturi on likainen.
- Rumpu on likaantunut.
- Oletuskuivaustason sopimaton asetus. Katso kohta *Ohjelman lopun tavoitekosteuden säätäminen*
- Huoneenlämpötila on liian alhainen tai liian korkea. Optimaalinen huoneenlämpötila on 18 °C - 25 °C.

12. VIHJEITÄ JA NEUVOJA

12.1 Ekologisia neuvoja



Rummun täyttämisen kyseisille ohjelmille ilmoitettuun max. täyttömäärään auttaa säästämään energiaa.

- Linkoa pyykki hyvin ennen kuivausta.

- Ohjelmat-luvussa annettuja täyttömääriä ei saa ylittää.
- Suodatin on puhdistettava jokaisen ohjelman jälkeen.
- Älä käytä huuhteluainetta pesuun ja sen jälkeen kuivaukseen. Kuivausrummussa pyykistä tulee automaattisesti pehmeää.
- Vesisäiliön vettä voidaan käyttää tekstiilien silittämiseen. Vesi tulee ensin suodattaa jäljellä olevien tekstiilikuitujen

- poistamiseksi (tavallinen kahvisuodatin käy hyvin).
- Pidä laitteen alaosassa olevat tuuletuskanavat aina esteettöminä.



- Varmista laitteen asennuspaikan hyvä ilmankierto.

13. HOITO JA PUHDISTUS

13.1 Säännöllinen puhdistus

Säännöllinen puhdistus auttaa pidentämään laitteen käyttöikää.

Viitteellinen säännöllinen puhdistus:

Suodattimien puhdistus	Merkkivalon  vilkkuessa
Tyhjennä vesisäiliö	Merkkivalon  vilkkuessa
Lauhduttimien puhdistus	Merkkivalon  vilkkuessa
Kosteusanturin puhdistaminen	Vähintään 3–4 kertaa vuodessa
Rummun puhdistus	Kahden kuukauden välein
Käyttöpaneelin ja kotelon puhdistaminen	Kahden kuukauden välein
Ilmavirta-aukkojen puhdistaminen	Kahden kuukauden välein

Jos laitetta ei käytetä pitkään aikaan, irrota virtajohto pistorasiasta.

Osien puhdistusohjeet on annettu seuraavissa kappaleissa.

13.2 Vieraiden esineiden poistaminen



Varmista, että taskut ovat tyhjäät ja että kaikki irtonaiset elementit on sidottu ennen kuivausohjelman aloittamista. Katso kohta "Pyökin valmisteleminen".

Poista rummusta mahdollisesti roskat kuivausohjelman jälkeen (esim. metallipidikkeet, napit, kolikot jne.).

13.3 Suodattimien puhdistus

Symboli  *Nukkasihti (Filter)* syttyy näyttöön kunkin ohjelman päätyttyä, ja sihti on puhdistettava.



Sihti kerää nukkua kuivausohjelman aikana.



Suodatin tulee puhdistaa säännöllisesti parhaan kuivaustuloksen saavuttamiseksi. Tukossa oleva suodatin pidentää kuivausohjelman kestoa ja lisää näin energiankulutusta. Puhdista suodatin käsin. Käytä tarvittaessa imuria.



HUOMIO!

Suodattimia puhdistettaessa nukka tulee hävittää roska-astiaan. Mikromuovien pääsyn estämiseksi vesijärjestelmään nukkua ei saa huuhdella viemäriin.

1. Avaa luukku. Vedä sihti ylös.

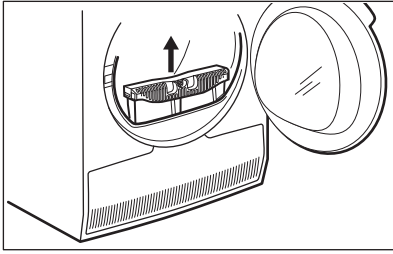

2. Avaa suodatin painamalla koukkuja.

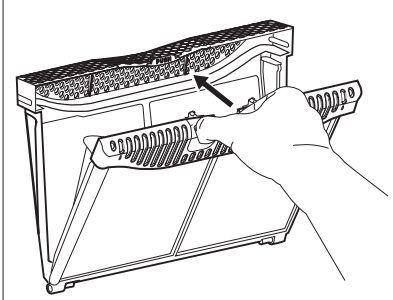

3. Irrota nukka käsin sihdin sisäosista.

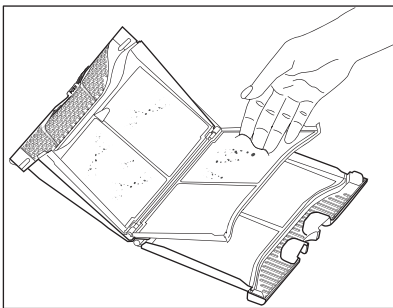
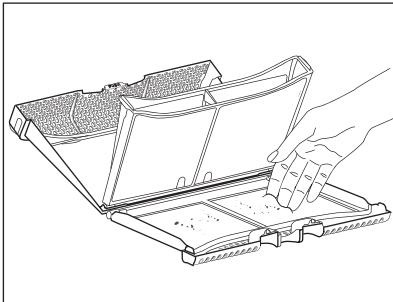

Hävitä nukka roska-astiaan.

4. Puhdista sihti tarvittaessa imurilla. Sulje suodatin.

5. Poista tarvittaessa nukka sihdin liitoksesta ja tiivisteestä. Tämän voi tehdä pölynimurilla. Aseta sihti takaisin vastaavaan liitokseen.

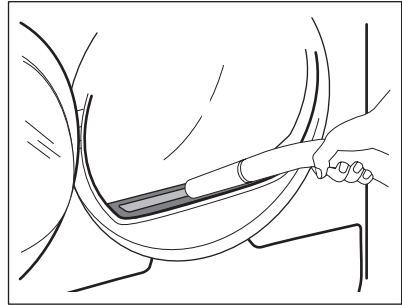

13.4 Vesisäiliön tyhjentäminen

Tyhjennä lauhdevesisäiliö jokaisen kuivausohjelman jälkeen.

Jos lauhdevesisäiliö on täynnä, ohjelma pysähtyy automaattisesti. Symboli  Tyhjennä vesisäiliö (Water container) syttyä näyttöön ja vesisäiliö on tyhjennettävä.

Veden tyhjentäminen:

1. Vedä vesisäiliö ulos pitäen se vaakasuorassa asennossa.

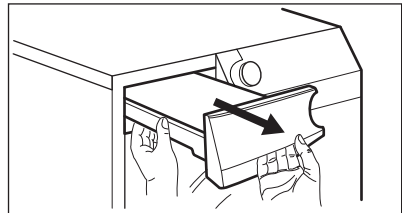

2. Vedä muoviliitäntä ulos ja tyhjennä vesi pesualtaaseen tai vastaavaan astiaan.

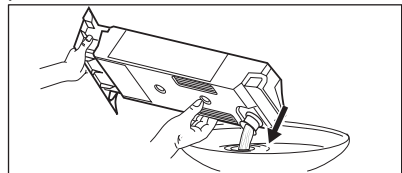

3. Paina muoviliitäntä takaisin sisään ja aseta vesisäiliö takaisin paikoilleen.
4. Jatka ohjelmaa painamalla painiketta Käynnistä/Tauko (Start/Pause).

13.5 Lauhduttimen puhdistus

Jos symboli \Rightarrow *Lämmönvaihdin (Heat exchanger)* vilkkuu näytössä, tarkista lauhdutin ja sen lokero. Jos se on likainen, puhdista se. Suorita tarkistus vähintään kuuden kuukauden välein.

⚠ VAROITUS!

Metallipintaan ei saa koskea paljain käsin. Henkilövahingon vaara. Käytä suojakäsineitä. Puhdista varoen, jotta metallipinta ei vaurioidu.

⚠ HUOMIO!

Älä käytä imuria kovalla liitososalla irrottaaksesi nukkaa lauhduttimesta. Se voi vahingoittaa lauhduttimen kylkiä, jolloin laitteen suorituskyky heikkenee ja kuivausaika pitenee.

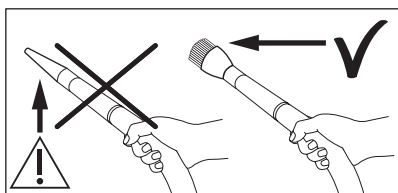

Tarkistaminen:

1. Avaa luukku. Vedä suodatinkäsi ylös.

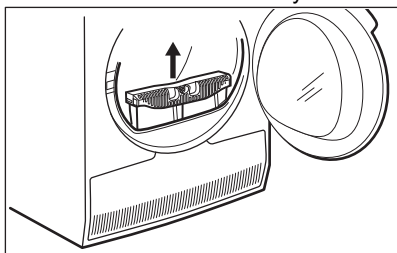

2. Avaa lauhduttimen kansi.

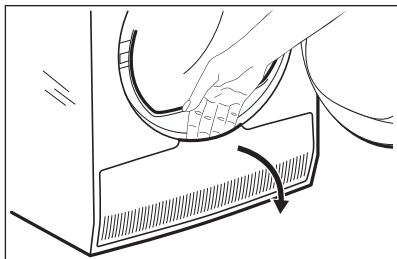

3. Avaa lauhduttimen kansi kääntämällä vipuja.

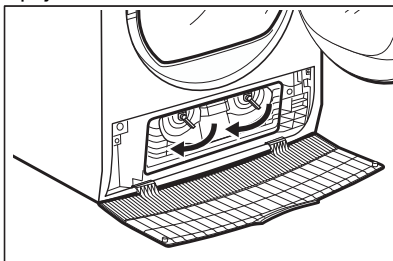

4. Laske lauhduttimen kansi alas.

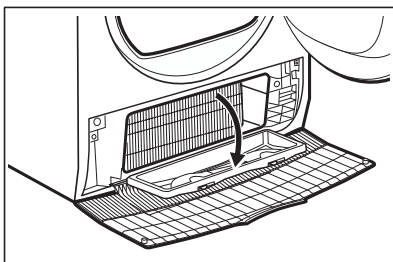

5. Poista tarvittaessa nukka lauhduttimesta ja sen kotelosta. Voit käyttää harjalla varustettua pölynimuria.

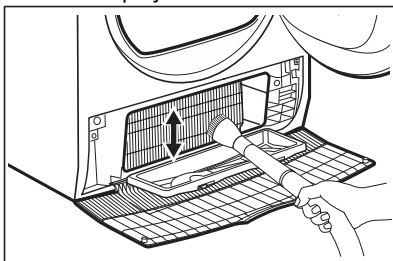

6. Sulje lauhduttimen kansi.
7. Käännä vipuja, kunnes ne napsahtavat paikoilleen.
8. Aseta suodatinkäsi takaisin paikalleen.

13.6 Kosteusanturin puhdistaminen

⚠ HUOMIO!

Kosteusanturin vaurioitumisvaara. Älä puhdista anturia hankausaineilla tai teräsvillalla.

Parhaan kuivaustuloksen varmistamiseksi laitteessa on metallinen kosteusanturi. Se sijaitsee luukun sisäpuolella.

Ajan kuluessa anturin pintaan voi kertyä epäpuhtauksia, jotka heikentävät kuivaustehoa.

Suosittelimme puhdistamaan anturin vähintään 3–4 kertaa vuodessa tai jos kuivausteho heikkenee.

Puhdista pesusienen karkeammalla puolella käyttäen hiukan viinietikkaa tai tiskiainetta.

Anturin puhdistaminen:

1. Avaa luukku.
2. Puhdista kosteusanturin pinnat pyyhkimällä metallipintaa useita kertoja.

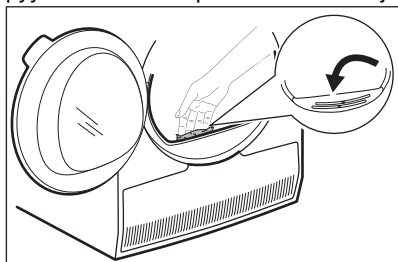

13.7 Rummun puhdistaminen

⚠ VAROITUS!

Irrota laite sähköverkosta ennen sen puhdistamista.

Puhdista rumpun sisäosa ja sen nostimet miedolla pesuaineella. Kuivaa puhdistetut pinnat pehmeällä liinalla.

⚠ HUOMIO!

Älä puhdista rumpua hankausaineilla tai teräsvillalla.

13.8 Käyttöpaneelin ja ulkokuoren puhdistaminen

Puhdista käyttöpaneeli ja ulkokuori miedolla pesuaineella.

Käytä kosteaa liinaa. Kuivaa puhdistetut pinnat pehmeällä liinalla.

⚠ HUOMIO!

Älä käytä kalusteiden puhdistusaineita tai puhdistusaineita, jotka voivat aiheuttaa korroosiota.

13.9 Tuuletuskanavien puhdistaminen

Poista tuuletuskanaviin kerääntynyt nukka pölynimurilla.

14. VIANMÄÄRITYS

⚠ VAROITUS!

Lue turvallisuutta koskevat luvut.

14.1 Virhekoodit

Laite ei käynnisty tai se pysähtyy toiminnan aikana.

Yritä ensin etsiä ratkaisu ongelmaan (tutustu taulukoiden sisältöihin). Jos ongelma toistuu, ota yhteyttä valtuutettuun huoltoliikkeeseen.

⚠ VAROITUS!

Kytke laite pois toiminnasta ennen tarkistuksien aloittamista.

Jos merkittäviä ongelmia esiintyy, laitteesta kuuluu äänimerkkejä, näytössä näkyy virhekoodi ja Käynnistä/Tauko (Start/Pause) -painike voi vilkkua jatkuvasti:



Virhekoodi	Mahdollinen syy	Korjaustoimenpide
E50	Laitteen moottori ylikuormittunut. Liikaa pyykkiä tai pyykkit solmussa rummussa.	Ohjelmaa ei suoritettu loppuun asti. Poista pyykki koneesta, aseta ohjelma ja käynnistä ohjelma uudelleen.
E90 tai E91	Sisäinen virhe. Laitteen elektronisten osien välillä ei ole yhteyttä.	Ohjelmaa ei ole suoritettu oikein loppuun asti tai laite pysähtyi liian aikaisin. Kytke laite päälle ja pois päältä. Jos virhekoodi tulee uudelleen näkyviin, ota yhteyttä valtuutettuun huoltoliikkeeseen.
EH0	Virransyöttö on epävakaata.	Kun laitteessa näkyy EH0 , odota kunnes virransyöttö on vakaa ja paina sitten käynnistuspainiketta. Jos laite keskeyttää ohjelman ilman mitään ilmoitusta, paina ohjelman käynnistuspainiketta. Jos varoitus toistuu, tarkista virtajohdon/pistokkeen ehjyys tai virransyöttö.

Jos näytössä näkyy muita virhekoodeja, kytke laite toimintaan ja pois toiminnasta. Jos ongelma toistuu, ota yhteyttä valtuutettuun huoltoliikkeeseen.

Jos kuivausrummun ongelma on jokin muu, etsi mahdollisia ratkaisuja tutustumalla oheiseen taulukkoon.

14.2 Vianmääritys

Ongelma	Mahdollinen syy	Korjaustoimenpide
Kuivausrumpu ei toimi.	Kuivausrumpua ei ole kytketty sähköverkkoon.	Kiinnitä pistoke pistorasiaan. Tarkista asunnon sähkötaulun sulake (sulakekaapista).
	Luukku on auki.	Sulje ovi.
	Päällä/Pois (On/Off) -painiketta ei ole painettu.	Paina Päällä/Pois (On/Off) -painiketta.
	Painiketta Käynnistä/Tauko (Start/Pause) ei ole kosketettu.	Kosketa painiketta Käynnistä/Tauko (Start/Pause).
	Laite on valmiustilassa.	Paina Päällä/Pois (On/Off) -painiketta.

Ongelma	Mahdollinen syy	Korjaustoimenpide
Ei-tyydyttävä kii-vaustulos.	Olet valinnut väärän ohjelman.	Valitse sopiva ohjelma. 1)
	Suodatin tukossa.	Puhdista suodatin. 2)
	Kuivuusaste (Dryness Level) -lisätoiminto on asetettu arvoon  <i>Silityskuiva (Iron Dry)</i> . 3)	Aseta Kuivuusaste (Dryness Level) -lisätoiminto suuremmalle tasolle.
	Liian paljon pyykkiä.	Älä ylitä max. täyttömäärää.
	Ilmavirtausaukot ovat tukossa.	Puhdista laitteen alaosassa olevat tuuletusaukot.
	Rummun kosteusanturissa on epäpuhtauksia.	Puhdista rummun etupinta.
	Haluttua kuivuustasoa ei ole asetettu.	Säädä kuivuustaso. 4)
Luukkua ei voi sulkea.	Lauhdutin on tukkiutunut.	Puhdista lauhdutin. 2)
	Suodatinta ei ole lukittu paikoilleen.	Aseta suodatin oikeaan asentoon.
Ohjelmaa tai lisätoimintoa ei voida muuttaa.	Pyykki on jäänyt luukun ja tiivisteiden väliin.	Poista väliin jääneet pyykit ja sulje luukku.
	Ohjelmaa tai lisätoimintoa ei voida muuttaa ohjelman käynnistymisen jälkeen.	Kytke kuivausrumpu päälle ja pois päältä. Muuta ohjelmaa tai lisätoimintoa tarpeen mukaan.
Lisätoimintoa ei voida valita. Laitteesta kuuluu äänimerkki.	Lisätoiminto, jota yritit kytkeä toimintaan, ei ole käytettävissä valittuun ohjelmaan.	Kytke kuivausrumpu päälle ja pois päältä. Muuta ohjelmaa tai lisätoimintoa tarpeen mukaan.
Rummussa ei ole valoa.	Viallinen rummun lamppu.	Ota yhteys huoltopalveluun rummun lampun vaihtamiseksi.
Näytössä näkyvä aika on odottamaton.	Kuivausaika lasketaan täyttömäärän ja kosteustason mukaan.	Tämä on automatisoitu - laite toimii virheettömästi.
Ohjelma ei käynnistyy.	Vesisäiliö on täynnä.	Tyhjennä vesisäiliö painamalla Käynnistä/ Tauko (Start/Pause) -painiketta. 2)
Kuivausohjelma on liian lyhyt.	Täyttömäärä on pieni.	Valitse aikaohjelma. Aika-arvon on oltava pyykkimäärään sopiva. Suosittelemme valitsemaan lyhyen kuivausajan, kun kuivaat yhden vaatekappaleen tai pieniä pyykkimääriä.
	Pyykki on liian kuivaa.	Valitse sopiva aikaohjelma tai korkeampi kuivuustaso (esim.  <i>erittäin kuiva (extra dry)</i>)

Ongelma	Mahdollinen syy	Korjaustoimenpide
Kuivausjakso ylipytkä 5)	Suodatin tukossa.	Puhdista suodatin.
	Liikaa pyykkiä.	Älä ylitä max. täyttömäärää.
	Pyykkiä ei ole lingottu riittävästi.	Linkoa pyykki hyvin pesukoneessa.
	Liian matala tai korkea huoneen lämpötila - tämä ei ole laitteeseen liittyvä vika.	Varmista yli +5 °C ja alle +35 °C huoneenlämpötila. Optimaalinen huoneenlämpötila parhaan kuivaustuloksen saavuttamiseksi on 18 °C - 25 °C.
Näytössä näkyy: UPD.	Kaikki muut painikkeet ovat pois päältä, paitsi Käynnistä/Tauko (Start/Pause).	Laite lataa sovelluspäivitykset. Odota kunnes tämä vaihe on valmis. Jos sammutat laitteen päivityksen aikana, se jatkaa päivitystä, kun käynnistät sen uudelleen.
Ei langatonta yhteyttä tai yhteys katkeaa usein.	Langaton kotiverkko ei toimi.	Tarkista langattoman kotiverkon määrittäykset. Käynnistä reititin uudelleen. Jos ongelma toistuu edelleen, ota yhteyttä langattoman yhteyden palveluntarjoajaan.
	Älylaitetta tai laitetta ei ole yhdistetty langattomaan verkkoon.	Toista yhteyden määrittäsvaiheet älylaitteessa tai laitteessa tai molemmissa.
Laitteen yhteys sovelluksen avulla ei toimi usein.	Kuivausrummun ja reitittimen välinen yhteys on heikko tai se puuttuu.	Varmista, että laitteen ja kotisi reitittimen välillä yhteys toimii. Siirrä reititin lähemmäs laitetta. Asenna kotiverkkoosi langattoman yhteyden laajennin. Älä käytä samanaikaisesti mikroaaltouuni ja kaukosäädintä. Mikroaaltouuni voi heikentää yhteyden signaalia.

- 1) Noudata ohjelmakuvausta — katso kappale OHJELMAT.
- 2) Katso kappale HOITO JA PUHDISTUS.
- 3) Vain kuivausrummut, joissa on Kuivusaste (Dryness Level) -lisätoiminto.
- 4) Katso luku NEUVOJA JA VINKKEJÄ .
- 5) Huomautus: Ohjelma päättyy automaattisesti viimeistään 6 tunnin kuluttua.

14.3 Heikkojen kuivaustulosten mahdolliset syyt:

- Sihti tukossa. Sihdin tukokset heikentävät kuivaustehoa.
- Ilmavirtausaukot ovat tukossa.
- Kosteusanturi on likainen.
- Rumpu on likaantunut.

- Oletuskuivaustason sopimaton asetetus. Katso kohta *Ohjelman lopun tavoitekosteuden säätäminen*
- Huoneenlämpötila on liian alhainen tai liian korkea. Optimaalinen huoneenlämpötila on 18 °C - 25 °C.

15. KULUTUSARVOT

15.1 Käyttöönotto



Käyttöohjeessa on esitetty kaksi eri viitettä EU:n energiamerkintä- ja ekosuunnitteluasetuksista.

- Asetus (EU) 932/2012 ja asetus (EU) 392/2012 on voimassa 30.6.2025 asti ja koskee energialuokkia **A+++ – D**.
- Asetus (EU) 2023/2534 on voimassa 1.7.2025 alkaen ja koskee energialuokkia **A – G**.



Laitteen mukana toimitetun energialuokkamerkinnän QR-koodi sisältää linkin verkkosivustolle, jossa on EU EPREL -tietokannassa olevat laitteen suorituskykytiedot. Säilytä energialuokkamerkintää yhdessä käyttöohjeen ja kaikkien muiden tämän laitteen mukana toimitettujen asiakirjojen kanssa.

Joitakin tietoja on saatavilla myös EPREL:issä käyttämällä linkkiä **<https://eprel.ec.europa.eu>** sekä laitteen arvokilpeen merkittyä mallin nimeä ja tuotenumeroa. Katso arvokilven sijainti kohdasta "Laitteen kuvaus".

15.2 Symbolien selitys

kg	Pyökkimäärä.	kierr/min	Linkous
kWh	Energiankulutus		
tt:mm	Ohjelman kesto.		
%	Kosteus linkousvaiheen lopussa ja tavoitekosteustaso kuivausohjelman lopussa. Mitä suurempi linkousnopeus, sitä kovempi linkousääni mutta alhaisempi kosteus- ja energiankulutus pyykin kuivausvaiheessa.		

15.3 Seuraavien Euroopan unionin komission asetusten mukaan (EU) 2023/2533, asetus (EU) 2023/2534 ja asetus (EU) 392/2012.



Seuraavat arvot on saavutettu laboratorio-olosuhteissa vastaavien standardien mukaisesti. Eri parametrit voivat muuttaa tietoja, esimerkiksi pyykin määrää, pyykin tyyppiä ja ympäristöolosuhteita. Pyykin alkuperäinen kosteus, veden tyyppi, syöttöjännite ja ohjelman oletusasetuksen vaihtaminen voivat myös vaikuttaa energiankulutukseen, kuivausohjelman kestoon ja lopulliseen kosteuteen.

Ohjelmien	Täyttö kg	Linkous (kierr/min)	Kosteus (%)	Kuivausaika (h:mm)	Energiankulutus (kWh)	Tavoitekosteustaso (%)
Eco 1) 2)	9,0	1000	60	3:39	1,64	0,0
Eco 1) 2)	4,5	1000	60	2:10	0,84	0,0

1) Tämä on viiteohjelma, jota käytetään arvioitaessa EU:n ekologista suunnittelua ja energiamerkintää koskevien säästösten, Reg. (EU) 2023/2533 ja Reg. (EU) 2023/2534 mukaisuutta ja noudattamista. Tämä ohjelma pystyy kuivaamaan puuvillapyykkä ppykin 60 % kosteuspitoisuudesta koneeseen laitettaessa lopulliseen tavoitekosteustasoon 0 %.

2) Eko-ohjelma vastaa  Puuvilla (Cottons) Eco -ohjelmaa, joka on "Standardi puuvillaohjelma" Euroopan komission asetuksen 392/2012 mukaisesti. Se sopii tavallisen määrän puuvillapyykkien kuivaamiseen.

Virrankulutus eri tiloissa

Virrankulutus sammutettuna (W)	Virrankulutus valmiustilassa (W)	Ajastettu käynnistymisen (W)	Tehonkulutus valmiustilassa verkkoon yhdistettynä (W)
0,50	0,50	4,00	2,0 ¹⁾

Aika pois päältä/valmiustilaan on enintään 15 minuuttia.

1) Yhdistetyn toiminnon vuosittainen energiankulutus on noin 17,5 kWh. Tämän toiminnon yhteys voidaan katkaista luvun "Wi-Fi-yhteyden asettaminen" ohjeita noudattamalla.

15.4 Yleiset ohjelmat



Kyseiset arvot ovat ainoastaan viitteellisiä.

Ohjelmien	Täyttö kg	Linkous (kierr/min)	Kosteus (%)	Kuivausaika (h:mm)	Energiankulutus (kWh)	Tavoitekosteustaso (%)
Puuvilla (Cottons) erittäin kuiva (extra dry)	9,0	1000	60	4:53	2,28	-3,0
Puuvilla (Cottons) erittäin kuiva (extra dry)	4,5	1000	60	3:26	1,39	-3,0
Puuvilla (Cottons) Silityskuiva (Iron Dry)	9,0	1000	60	2:39	1,19	12,0
Puuvilla (Cottons) Silityskuiva (Iron Dry)	4,5	1000	60	1:46	0,74	12,0

Ohjelmien	Täyttö kg	Linkous (kierr/ min)	Kos- teus (%)	Kuivausaika (h:mm)	Energianku- lutus (kWh)	Tavoitekos- teustaso (%)
Synteettiset (Syn- hetics) erittäin kuiva (extra dry)	4,0	1200	40	1:40	0,68	0,0
Synteettiset (Syn- hetics) kaappikuiva (cup- boardDry)	4,0	1200	40	1:13	0,48	1,0
Synteettiset (Syn- hetics) Silityskuiva (Iron Dry)	4,0	1200	40	0:59	0,37	12,0
Villa (Wool)	1,0	1200	35	1:01	0,36	5,0

16. YMPÄRISTÖNSUOJELU

Kierrätä materiaalit, jotka on merkitty merkillä

 Kierrätä pakkaus laittamalla se asianmukaiseen kierrätysastiaan. Suojele ympäristöä ja ihmisten terveyttä kierrättämällä sähkö- ja elektroniikkaromut.

Älä hävitä merkillä  merkittyjä kodinkoneita kotitalousjätteen mukana. Palauta tuote paikalliseen kierrätyskeskukseen tai ota yhteyttä paikalliseen viranomaiseen.

Välkommen till AEG! Tack för att du har valt en av våra produkter.



Få tips om användning, broschyrer, felsökning, service- och reparationsinformation:
www.aeg.com/support

Med reservation för ändringar.

INNEHÅLL

1. SÄKERHETSINFORMATION	33
2. SÄKERHETSINSTRUKTIONER.....	36
3. PRODUKTBESKRIVNING.....	39
4. TEKNISKA DATA.....	40
5. KONTROLLPANEL.....	41
6.  INSTÄLLNINGAR FÖR WIFI-ANSLUTNING.....	42
7. PROGRAM	44
8. TILLVALSFUNKTIONER.....	46
9. INSTÄLLNINGAR.....	48
10. FÖRE FÖRSTA ANVÄNDNING.....	49
11. DAGLIG ANVÄNDNING.....	50
12. RÅD OCH TIPS.....	53
13. SKÖTSEL OCH RENGÖRING.....	54
14. FELSÖKNING.....	57
15. FÖRBRUKNINGSVÄRDEN.....	61
16. MILJÖSKYDD.....	63

1. SÄKERHETSINFORMATION



Läs noga bifogade instruktioner före installation och användning av den här produkten.

Tillverkaren är inte ansvarig för eventuella personskador eller andra skador som uppkommit till följd av felaktig installation eller användning. Förvara alltid bruksanvisningen på en säker och tillgänglig plats för framtida behov.



Varning: Brandrisk/brandfarligt material.

Produkten innehåller brandfarlig gas, propan (R290), en gas med hög miljökompatibilitet. Håll eld och antändningskällor borta från produkten. Var försiktig så att du inte skadar kylkretsen som innehåller propan.

1.1 Säkerhet för barn och handikappade

⚠ VARNING!

Risk för kvävning, skada eller permanent invaliditet föreligger.

- Denna produkt kan användas av barn från 8 års ålder och uppåt, och av personer med nedsatt fysisk, sensorisk eller mental förmåga, samt personer med bristande erfarenhet och kunskap om de övervakas eller instrueras om hur produkten används på ett säkert sätt och förstår de risker som är förknippade med användningen.
- Barn mellan 3 och 8 år eller personer med mycket omfattande och komplexa funktionsnedsättningar ska inte vara i närheten av produkten om de inte är under uppsikt.
- Barn under 3 år ska inte vistas i närheten av produkten utan ständig uppsikt.
- Låt inte barn leka med produkten.
- Håll allt förpackningsmaterial utom räckhåll för barn och kassera det på lämpligt sätt.
- Förvara rengöringsmedel utom räckhåll för barn.
- Håll barn och husdjur borta från produkten när luckan är öppen.
- Om maskinen har ett barnlås ska den aktiveras.
- Barn får inte utföra rengöring och underhåll av produkten utan uppsikt.

1.2 Allmän säkerhet

- Den här produkten är endast avsedd för torkning av maskintorkbar tvätt i hemmet.
- Använd inte torkfunktionen om tvätten har smutsats ned med industrikemikalier.
- Denna produkt är avsedd för enskilt hushållsbruk inomhus.
- Produkten kan användas i kontor, hotellrum, gårdsgästhus och liknande boenden där sådan användning inte innebär att genomsnittlig hushållsförbrukning överskrids.
- Ändra inte produktens specifikationer.

- Använd staplingsatsen om torktumlaren placeras ovanpå en tvättmaskin. Staplingsatsen som finns att köpa hos en auktoriserad återförsäljare och kan bara användas med maskinen såsom angivits i medföljande anvisningar. Läs dem noga före installation (se installationsbladet).
- Maskinen kan installeras fristående eller under en köksbänk med rätt utrymme (se installationsbladet).
- Produkten får inte placeras bakom en låsbar dörr, en skjutdörr eller en dörr med gångjärnen på motsatt sida så att produkten inte kan öppnas helt.
- Ventilationsöppningarna i botten får ej täppas igen av en matta eller annat som ligger på golvet.
- **WARNING!** Produkten får inte strömförsörjas via en extern kopplingsanordning, såsom en timer, eller anslutas till en krets som regelbundet slås på och av med ett verktyg.
- Anslut stickkontakten till eluttaget endast i slutet av installationen. Kontrollera att stickkontakten är åtkomlig efter installationen.
- Se till att du har god ventilation i rummet där produkten är installerad, för att undvika att gaser sugas tillbaka in i rummet från produkter som använder gas eller andra bränslen, exempelvis öppna spisar.
- **WARNING!** Installera inte produkten i en miljö utan luftinsläpp.
Produkten innehåller brandfarlig gas, propan (R290), en gas med hög miljökompatibilitet. Håll eld och antändningskällor borta från produkten. Var försiktig så att du inte skadar kylkretsen som innehåller propan.
- **WARNING!** Se till att ventilationsöppningarna inte blockeras i produktens nisch eller i inbyggnadsutrymmet.
- **WARNING!** Var noga med att inte skada kylkretsen.
- Om nätsladden är skadad måste den bytas av tillverkaren, tillverkarens auktoriserade servicecenter eller personer med motsvarande utbildning, för att undvika fara.
- Överskrid inte den maximala tvättmängden på 9,0 kg (se kapitlet "Programöversikt").

- Skrapa bort ludd eller annat från förpackningen som har samlats runtom produkten.
- Låt inte produkten vara påslagen utan filter. Rengör luddfiltret före eller efter varje användningstillfälle.
- Torka inte otvättade plagg i torktumlaren.
- Plagg med fläckar av matolja, aceton, alkohol, bensin, fotogen, fläckborttagningsmedel, terpentin, vax och vaxborttagningsmedel skall tvättas i varmt vatten med extra mycket tvättmedel innan de torkas i torktumlaren.
- Torka inte tvätt som innehåller skumgummi (latex), duschmössor, vattentäta textilier, plagg med gummiinlägg och kläder eller kuddar med skumgummifyllning i torktumlaren.
- Sköljmedel och liknande produkter skall användas enligt tillverkarens anvisningar.
- Ta bort alla föremål från produkten som kan fatta eld, såsom tändare eller tändstickor.
- **WARNING!** Stäng inte av torktumlaren innan torkprogrammet har avslutats utan att snabbt ta ut plaggen och sprida ut dem så att värmen sprids.
- Stäng av produkten och koppla bort den från eluttaget före underhåll.

2. SÄKERHETSINSTRUKTIONER

2.1 Installation



Varning: Brandrisk/brandfarligt material.

- Avlägsna allt förpackningsmaterial.
- Installera eller använd inte en skadad produkt.
- Följ installationsinstruktionerna som följer med produkten.
- Installera inte produkten i en miljö utan luftinsläpp
 Produkten innehåller brandfarlig gas, propan (R290), en gas med hög miljökompatibilitet. Håll eld och antändningskällor borta från produkten. Var försiktig så att du inte skadar kylkretsen som innehåller propan.
- Var alltid försiktig när produkten rör sig eftersom den är tung. Använd alltid skyddshandskar och täckta skor.
- Installera inte och använd inte maskinen på en plats där temperaturen understiger 5 °C eller överstiger 35 °C.
- Golvytan, på vilken produkten ska installeras, måste vara plan, stabil, värmebeständig och ren.
- Kontrollera att luft kan cirkulera mellan produkten och golvet.
- Håll alltid produkten vertikalt när den förflyttas.
- Maskinens bakre yta måste ställas mot en vägg.
- Använd ett vattenpass för att kontrollera att produkten står helt vågrätt när den står

på platsen där den skall användas. Om den inte gör det kan du justera fötterna tills den gör det.

2.2 Elanslutning

WARNING!

Risk för brand och elektriska stötar.

- Anslut stickkontakten till eluttaget först vid slutet av installationen. Kontrollera att stickkontakten är åtkomlig efter installationen.
- **WARNING!** Denna produkt är avsedd för att installeras/anslutas till en jordad anslutning i byggnaden.
- Se till att de parametrarna på märkskylten överensstämmer med elnätets elektricitet.
- Använd alltid ett korrekt installerat, stötsäkert och jordat eluttag.
- Använd inte grenuttag eller förlängningssladdar.
- Dra inte i anslutningssladden för att koppla bort produkten från eluttaget. Ta alltid tag i stickkontakten.
- Ta inte i anslutningssladden eller stickkontakten med våta händer.

2.3 Användning

WARNING!

Det finns risk för personskador, elstöt, brand eller skador på produkten.



Varning: Brandrisk/brandfarligt material. Produkten innehåller brandfarlig gas, propan (R290), en gas med hög miljökompatibilitet. Håll eld och antändningskällor borta från produkten. Var försiktig så att du inte skadar kylkretsen som innehåller propan.

- Denna produkt är endast avsedd för hushållsbruk.
- Torka inte skadade plagg som innehåller vaddering eller stoppning.
- Om tvätten har tvättats med ett fläckborttagningsmedel ska en extra sköljning göras före torkprogrammet.
- Torka endast textilier som är lämpliga att torka i maskinen. Följ tvätthanvisningarna på alla klädvårdsetiketter.

- Använd inte kondens/destillatvattnet för att dricka eller laga mat. Det kan orsaka hälsoproblem hos människor och husdjur.
- Sitt eller stå inte på luckan när den är öppen.
- Torka inte genomblöta plagg i produkten.

2.4 Invändig belysning

WARNING!

Risk för personskador.

- Synlig LED-strålning. Titta inte direkt in i strålen.
- Om du vill byta den inre belysningen kontaktar du det godkända servicecentret.

2.5 Underhåll och rengöring

WARNING!

Risk för personskador eller skador på produkten.



Varning: Brandrisk/brandfarligt material. Produkten innehåller brandfarlig gas, propan (R290), en gas med hög miljökompatibilitet. Håll eld och antändningskällor borta från produkten. Var försiktig så att du inte skadar kylkretsen som innehåller propan.

- Använd inte vattenspray och ånga för att rengöra produkten.
- Rengör produkten med en våt mjuk trasa. Använd bara neutrala rengöringsmedel. Använd inte slipande produkter, repande rengöringstussar, lösningsmedel eller metallföremål.
- För att förhindra skador på kylsystemet ska du vara försiktig när du rengör produkten.

2.6 Kompressor

WARNING!

Risk för skador på produkten.

- Kompressorn och dess system i torktummlaren är fyllda med ett specialmedel som är fritt från fluorklorkolväte. Detta system måste hålla tätt. En skada på systemet kan orsaka läckage.

2.7 Service

- Kontakta ett auktoriserat servicecenter för reparation av produkten. Använd endast originalreservdelar.
- Observera att reparationer som utförs själv eller på ett icke fackmannamässigt sätt kan få säkerhetsmässiga konsekvenser och kan upphäva garantin.
- Följande reservdelar är tillgängliga i minst 10 år efter att modellen har slutat tillverkas: packningar och tätningar, brytare och vred, kondensatpump, lucklås, motorer och motorborstar, kopplingar mellan motor och trumma, fläkt och fläkthjul, trummor och lager, vattenledningar och tillhörande utrustning, inklusive slangar, ventiler och filter, kablar och kontakter, tryckta kretskort, elektroniska displayer, termostater och temperaturgivare, programuppdateringar (inklusive återställning av programvara), fjädrar, värmare och värmeelement, elsäkringar (separata eller hopbuntade), spännrulle, stödvals, luckor, lucktätningar, luckhandtag, lucklåsanordningar och gångjärn, luddfilter, luftfilter, kringutrustning i plast och kondensattank. Det kan hända att de finns tillgängliga under längre tid i ditt land. För ytterligare information, besök vår webbplats.
- Observera att vissa av dessa reservdelar endast är tillgängliga för professionella reparatörer och att inte alla reservdelar är relevanta för alla modeller.
- När det gäller lampan/lamporna i denna produkt och reservlampor som säljs

separat: Dessa lampor är avsedda att tåla extrema fysiska förhållanden i hushållsapparater, såsom temperatur, vibration, fuktighet eller är avsedda att signalera information om produktens driftsstatus. De är inte avsedda att användas i andra produkter eller som rumsbelysning i hemmet.

2.8 Kassering

WARNING!

Risk för personskador eller kvävning föreligger.



Varning: Brandrisk/risk för materiell skada och skada på produkten.

- Koppla loss produkten från eluttaget och vattentillförseln.
- Klipp av elkabeln nära produkten och kassera den.
- Produkten innehåller brandfarlig gas (R290). Kontakta kommunen för information om hur produkten kasseras korrekt.
- Ta bort luckspärren för att förhindra att barn eller husdjur blir instängda i trumman.
- Kassera produkten i enlighet med lokala föreskrifter för avyttring från WEEE (Waste Electrical and Electronic Equipment).

3. PRODUKTBESKRIVNING

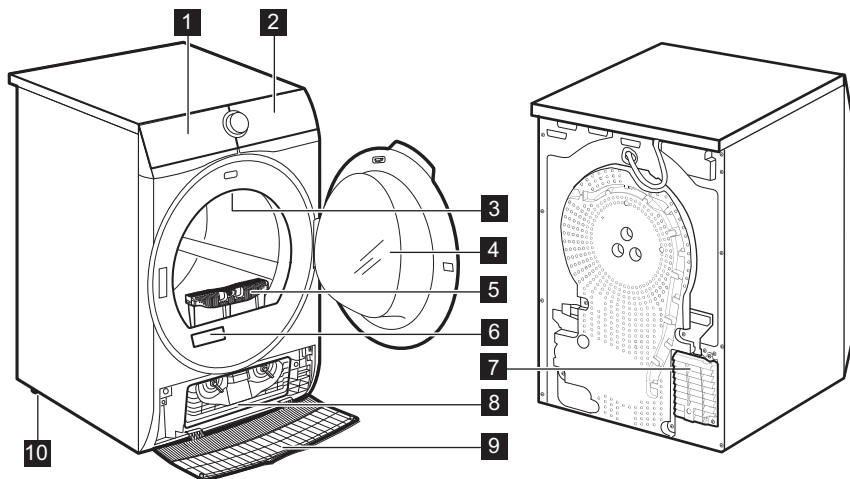

- 1 Vattenbehållare
- 2 Kontrollpanel
- 3 Invändig belysning
- 4 Produktens lucka
- 5 Filter
- 6 Märkskylt och QR-kod
- 7 Luftflödeshål
- 8 Kondensorlock

- 9 Kondensorkåpa
- 10 Justerbara fötter



För att underlätta iläggning av tvätt och anpassning av installationen kan luckan vändas (se separat folder).

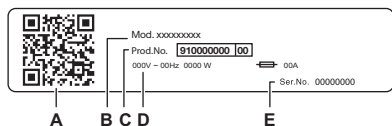

Produktdekalens uppgifter:

- A. QR-kod
- B. modellnamn
- C. produktnummer
- D. elektriska märkdata
- E. serienummer

Skanna QR-koden med den kameraappen för att hämta vår app från App Store på din smarta enhet och följ de steg som krävs. Registrera din produkt och få ut det mesta av den.

- Få tillgång till produktinformation, dokumentation och artiklar om hur du använder de bästa funktionerna (användarhandbok finns också på aeg.com/manuals)
- Få användningsråd, felsökning, service och reparationsinformation (finns även på aeg.com/support)
- Köp tillbehör, förbrukningsartiklar och originalreservdelar till din produkt (finns även på aeg.com/shop)

3.1 Elanslutning

Anslut stickkontakten till eluttaget i slutet av installationen.

Typskylten och kapitlet "Tekniska data" anger nödvändiga elektriska klassificeringar. Se till att de är kompatibla med nätspänningen.

Kontrollera att elnätet i ditt hem klarar den maximala belastning som krävs, även om andra apparater som är anslutna till samma nätkrets är igång.

Anslut produkten till ett jordat uttag.

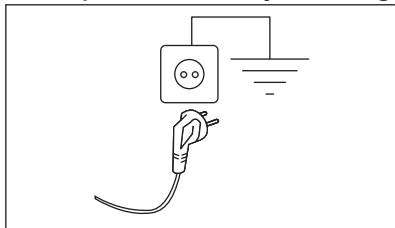

Nätkabeln måste vara lätt att komma åt när maskinen har installerats.

För allt elektriskt arbete som krävs för att installera den här maskinen, kontakta vårt auktoriserade servicecenter.

Tillverkaren ansvarar inte för person- eller egendomsskador orsakade av att säkerhetsföreskrifterna inte har följts.

4. TEKNISKA DATA

Höjd x Bredd x Djup	85,0 x 59,6 x 65,7 cm
Max. djup med öppen lucka	110,2 cm
Max. djup med öppen lucka	95,1 cm
Justerbar höjd	85,0 cm (+1,5 cm - justering av fötterna)
Trummans volym	118 l
Max tvättmängd	9,0 kg
Märkspänning	230 V
Frekvens	50 Hz
Luftburet akustiskt buller under torkningscykeln i eko-programmet vid maximal tvättmängd	64 dB (A)
Total effekt	550 W
Användningsmiljö	Hushåll
Tillåten omgivningstemperatur	+5 till +35 °C
Skyddslocket ger skydd mot inträngning av fasta partiklar och fukt, med undantag för om lågspänningsutrustningen inte är fuktskyddad	IPX4
Beteckning för köldmediegas	R290
Vikt	0,149 kg

5. KONTROLLPANEL

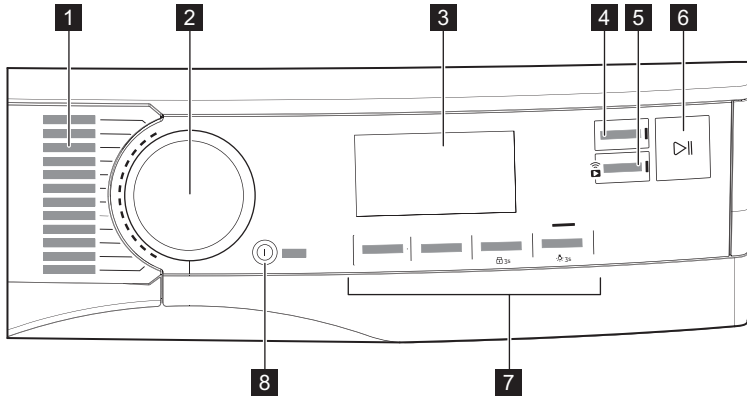

- 1** Program
- 2** Programväljare
- 3** VisaDisplay
- 4** Färdigt om (Finish In)-knapp
- 5** Fjärrstart (Remote Start)-knapp

- 6** Start/Paus (Start/Pause)-knapp
- 7** funktioner
- 8** På/Av (On/Off)-knapp

5.1 Display

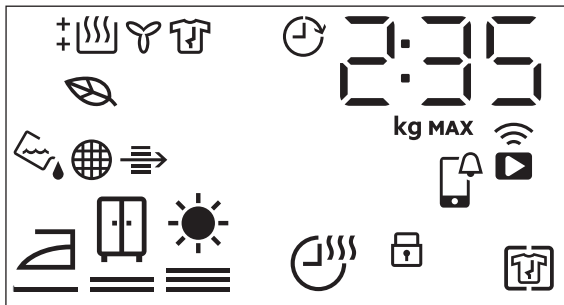

Symboler på displayen

Symbolbeskrivning

2 : 35

programtidsindikering

Symboler på displayen	Symbolbeskrivning
	max tvättmängd
	slutför i urval (upp till 24 timmar)
	trådlös anslutning
	fjärrkontroll
	APP notis att kontrollera
	+ Skrynkeltskydd (+ Anti Crease)-alternativet på
	barnlås på
	tvättens torrhetsgrad: stryktorr, skåptorr, extra torr
	Torktid (Time Dry)-alternativet på
	indikator: <i>töm vattenbehållaren</i>
	indikator: <i>rengör filtret</i>
	indikator: <i>kontrollera kondensorn</i>
	Aktiveras för att indikera när de valda programmen och alternativen har en låg energiförbrukningsprofil
	indikator: <i>torkfas</i>
	indikator: <i>avkylningsfas</i>
	indikator: <i>skrynkelskyddsfasen</i>
	Färdigt om (Finish In)-alternativet på

6. INSTÄLLNINGAR FÖR WIFI-ANSLUTNING

I detta kapitel beskrivs hur man ansluter den smarta produkten till ett WiFi-nätverk och kopplar den till en mobil enhet.

Denna funktion möjliggör mottagning av aviseringar, övervakning och styrning av torktumblaren på mobila enheter.

WiFi-funktionen är avstängd som standardinställning.

För att ansluta maskinen och utnyttja alla funktioner och tjänster krävs:

- Trådlöst hemnätverk med Internetuppkoppling.
- En mobil enhet ansluten till det trådlösa nätverket.

Frekvens	2,412–2,472 GHz för den europeiska marknaden
Protokoll	IEEE 802.11b/g/n
Max. effekt	< 20 dBm
Kryptering	WPA, WPA2, WPA3

6.1 QR-kod på produktdekal

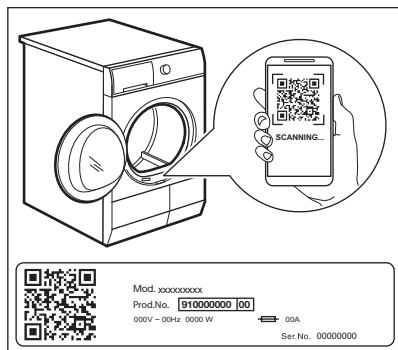

QR-koden kan användas på två sätt:

- Skanna QR-koden med den inbyggda kameraappen för att hämta vår app från App Store på din smarta enhet och följ de steg som krävs.
- Parkoppla din smarta enhet med en apparat för att förenkla processen. Skanna QR-koden med den inbyggda QR-skannern i vår app.

6.2 Installera vår app

När torktumlaren ansluts till applikationen ska du stå nära med sin Smart-enhet.

Se till att din Smart-enhet är ansluten till det trådlösa nätverket.

1. Gå till App Store på din smarta enhet eller skanna QR-kod (*se avsnittet "QR-kod på märkskylten"*).
2. Ladda ner och installera vår app.
3. Se till att du har startat en WiFi-anslutning på torktumlaren. Om inte, gå till avsnittet nedan.
4. Starta appen. Välj land och språk och logga in med e-postadress och lösenord. Om du inte har ett konto kan du skapa ett nytt enligt instruktionerna i vår app.

6.3 Konfiguration av trådlös anslutning

Innan du påbörjar konfigurationen, ladda ner och installera vår app på din smarta enhet.

1. Tryck på På/Av (On/Off) knappen för att slå på enheten.
2. Vänta ungefär i 8 sekunder.

3. Tryck och håll in Fjärrstart (Remote Start) knappen i cirka 3 sekunder du hör ett enstaka "klick"-ljud.

Symbolerna: och visas på displayen. Efter några sekunder blinkar endast

symbolen: kvarstår. Enheten startar upp anslutningen, det tar cirka 10 sekunder för aktivering av den trådlösa modulen. När den är klar visas symbolen: (**Access Point**) visas på displayen. **Access Point** är öppen i cirka 5 minuter.

4. Konfigurera vår app på din smarta enhet och följ instruktionerna på skärmen för att ansluta produkten till ditt WiFi-nätverk.

5. Om anslutningen upprättas, är symbolen avstängd och WiFi-ikonen lyser med fast sken.



Sekvensen för nätverksanslutning startas varje gång maskinen slås på. När anslutningen har etablerats slutar symbolen: blinka.

För att stänga av den trådlösa

anslutningen, tryck och håll in Fjärrstart (Remote Start) knappen tills du hör ett enstaka "klick"-ljud. Symbolen: **OFF** visas på displayen.



Produkten lagrar konfigurationen för den senaste anslutningen. För att använda trådlösa funktioner på produkten måste den trådlösa anslutningen vara i läge.

För att ta bort de trådlösa

inloggningsuppgifterna, tryck och håll in Fjärrstart (Remote Start) knappen i cirka 10 sekunder tills du hör 2 "pip"-ljud. Symbolen:

— — — visas på displayen.

6.4 Fjärrstart



Vår app låter dig kontrollera din tvätt via en mobil enhet. Den innehåller ett stort antal program, användbara funktioner och produktinformation, specifikt anpassat för maskinen. Genom appen kan du välja de program som redan finns tillgängliga via produktens kontrollpanel. Personlig tvättvård från din mobila enhet.

Med fjärrstartsfunktionen kan du starta ett program med fjärrkontrollen.

Fjärrstart

En snabb tryckning på den här knappen aktiverar fjärrstartsfunktionen som gör att du kan starta, pausa och stänga av produkten på distans.

Den relaterade lysdioden tänds och den relaterade ikonen visas på displayen.



Om du ställer in ett program via appen och det inte stämmer överens med vredets position visas en  text omväxlande med programmets längd.

Om du håller knappen intryckt under en längre tid får du fram två andra funktioner:

- Håll ned den i 3 sekunder tills ett klick hörs: Wi-Fi slås på och av.
- Håll ned den i 10 sekunder tills ett dubbelt pip ljuder och  visas på displayen: för att återställa nätverksuppgifterna.

6.5 Fjärruppdatering

WARNING!

Under uppdateringen ska du inte stänga av produkten eller dra ur stickkontakten.

Appen kan föreslå en uppdatering för nedladdning av nya funktioner.

Uppdateringen accepteras endast via Appen.



Om ett program körs meddelar Appen att uppdateringen börjar vid slutet av programmet.









Under uppdateringen visar produkten  i displayen.

Produkten kan användas igen efter uppdateringen, utan att något meddelande ges om lyckad uppdatering.

Om ett fel uppstår visas  på maskinens display: tryck bara på valfri knapp eller vrid på vredet för att återgå till normal användning.

7. PROGRAM

Program	Tvättmängd 1)	Egenskaper / Materialmärkning 2)
Eco 3) 4)	9,0 kg	Programmet är lämpligt för torkning av normalvåt bomullstvätt och är det mest effektiva programmet vad gäller energi. Torrhetsnivån är inte justerbar och den är som standard inställd på skåptorr (cupboardDry)/ redo att förvaras. 
MixDry	5,0 kg	Utformad för rutinmässig torkning av tvätt utan sortering. Torkar jämnt vardagskläder i bomull, bomulls- och syntetblandning eller syntet. 
Bomull (Cottons)	9,0 kg	Program för vit och färgad bomullstvätt. Standardinställningen är skåptorr. 

Program	Tvätt-mängd 1)	Egenskaper / Materialmärkning 2)
Syntet (Synthetics)	4,0 kg	Blandade plagg som huvudsakligen innehåller syntetfibrer som polyester, polyamid osv. / 
Fintvätt (Delicates)	2,0 kg	Rekommenderas för allmänna ömtåliga material som viskos, viskos, akryl och blandningar av dessa material. / 
Ylle (Wool)	1,0 kg	Ylleplagg. Skonsam torkning av tvättbara ylleplagg. Ta omedelbart ut plaggen när programmet är klart.
Sängkläder (Bedlinen) XL	4,5 kg	Torkar upp till tre set sängkläder samtidigt. Minimerar vriddingar och trassel av stora föremål för att se till att alla sängkläder blir jämnt torra utan våta fläckar. / 
Sportwear	4,0 kg	Torkar allmänna sportkläder gjorda med syntetfibrer inklusive polyester, elasthanblandningar och polyamid. / 
Täckan (Duvet)	3,0 kg	Säkerställer korrekt torkning av inre delar genom enkla eller dubbla duntäckan, kuddar och vadderade filter. / 
Denim	4,0 kg	Djuptorkar jeans och andra denimplagg, även i tjocka delar som fickor, sömmar och muddar, vilket minskar intrassling. / 
Lättstruket (Easy Iron)	2,0 kg	Begränsar skrynklor på små mängder bomull, syntet och blandade tyger för enkel strykning. Med två torknivåer: Stryktoort som lämnar plaggen något fuktiga för strykning eller hängning. Skåptort som torkar plaggen helt torra. / 
Uppfräschning (Refresh)	1,0 kg	Endast för torra kläder. Kort lågtemperaturprogram som hjälper till att ta bort lukter från en liten mängd plagg. Även lämpligt för torra kläder som förvarats länge. / 

1) Den maximala vikten avser torra plagg.



















2) Se avsnittet *DAGLIG ANVÄNDNING* angående plaggens märkning: Förbereda tvätten.

3) Det här referensprogrammet används för att bedöma efterlevnaden av Storbritanniens förordningar om ekodesign och energimärkning, EU-förordning (EU) 2023/2533 och (EU) 2023/2534. Det här programmet kan torka bomullstvätt från initial fukthalt på 60 % ner till en slutgiltig återstående fukt av 0 %.

4) Ekoprogrammet är likvärdigt med  Bomull (Cottons) Eco" som är "standardbomullsprogram" enligt EU-kommissionens förordning 392/2012. Det är lämpligt för torkning av normalvåt bomullstvätt.

7.1 Program och kompatibilitet med val av alternativ

Program 1)	funktioner		
	Torrhetsgrad (Dryness Level)	Torktid (Time Dry)	+ Skrynkelskydd (+ Anti Crease)
Eco			■

funktioner			
Program ¹⁾	Torrhetsgrad (Dryness Level)	Torktid (Time Dry)	+ Skrynkelskydd (+ Anti Crease)
MixDry	 	■	■
Bomull (Cottons)	  	■	■
Syntet (Synthetics)	  	■	■
Fintvätt (Delicates)	 2)		■
Ylle (Wool)		■ 3)	
Sängkläder (Bedlinen) XL	  	■	■
Sportwear	 2)		■
Täcken (Duvet)	 2)		■
Denim	 		■
Lättstruket (Easy Iron)	 		■
Uppfräschning (Refresh)			

1) Bortsett från programmet kan du ställa in ett eller flera alternativ samtidigt.



2) Förinställning



3) Se kapitlet FUNKTIONER: Torktid (Time Dry) på Ylle (Wool) program



8. TILLVALSFUNKTIONER

8.1 Torrhetsgrad (Dryness Level)

Det här alternativet ger önskad torrhetsgrad på tvätten. Du kan välja torrhetsgrad:

    klart att strykas – **stryktorrt**

  klart att läggas in i skåpet – **skåp-torrt¹⁾**

   klart att läggas undan – **extra torrt**

1) Standardval för programmet

Justering av återstående fukt



Detta kan vara nödvändigt eftersom torrhetsresultaten påverkas av många förhållanden, t.ex. vattentyp, matningsspänning eller omgivningstemperatur.

SÅ HÄR UPPNÅR DU PERFEKT TORKNINGSRESULTAT:

1. Försök att justera funktionerna för torrhetsgrad (se funktionen *Torrhetsgrad* ovan).
2. Om du vill förbättra tvättens torrhetsresultat ytterligare kan du ändra standardinställningen för torrhet (se nedan). Denna justering gäller för de flesta programmen, utom programmen **Eco**, **Ylle** (Wool), **Täcken** (Duvet), **Dunjackor** (Down Jackets) och **Uppfräschning** (Refresh) om sådana finns tillgängliga på maskinen.

För att ändra standardgraden för återstående fukt:

1. Slå på produkten.
2. Välj ett av de tillgängliga programmen.
3. Tryck och håll samtidigt in knapparna **Torktid (Time Dry)** och **Skrynkelskydd (+ Anti Crease)**.







En av symbolerna visas på displayen:

 - Maximal torrhet

 - Extra torr

 - Standard torr

4. Tryck på **Start/Paus (Start/Pause)**-knappen upprepade gånger tills du når önskad återstående fukt.

Torrhetsgrad	Displaysymbol
maximal torrhet	 
mer torr tvätt	 
standard torr tvätt	 

5. Du sparar inställningen genom att samtidigt trycka på och hålla nere knapparna **Torktid (Time Dry)** och **Skrynkelskydd (+ Anti Crease)** i ca 2 sekunder.



Om du använder maskiner som är anslutna till ett WiFi-nätverk tänds **ProSense**-stapelindikatorn i några sekunder för att ange att din apparat uppdaterar data till molnet. Om läget istället ändras genom att vrida vredet eller om maskinen stängs av kommer datasynkroniseringen att utföras under den första WiFi-uppkopplingen.

8.2 Torktid (Time Dry)

För: Bomull (Cottons)-, Sängkläder (Bedlinen)- **XL**- Syntet (Synthetics)- och MixDry-program. Låter användaren ställa in torktiden från minst 10 minuter till max 2 timmar (i steg om 10 minuter). Med högsta värde på denna inställning försvinner indikatorn för tvättmängd.



Programmet varar under den inställda torktiden oavsett tvättmängd och hur torr tvätten är.

REKOMMENDATION FÖR TIDSINSTÄLLD TORKNING

upp 10 min endast sval luft (ingen värme).

10–40 min ytterligare torkning för ännu torrare tvätt efter föregående torkprogram.

>40 min full torkning av mindre tvättmängd än 4 kg, väl centrifugerad (>1 200 varv/min).

Torktid (Time Dry) på Ylle (Wool)-program

Tillvalsprogram för Ylle (Wool)-program för att justera den slutliga torrhetsgraden till mer eller mindre torr.

8.3 + Skrynkelskydd (+ Anti Crease)

Förlänger skrynkelskyddsfasen (30 minuter) i slutet av torkprogrammet i upp till 120 minuter. Efter torkfasen roterar trumman lite då och då för att förhindra att kläderna blir skrynkliga. Tvätten kan tas ut under skrynkelskyddsfasen.

8.4 Slutsignal (End Signal)

Den akustiska signalen låter vid följande:

- programslut
 - start och slut av skrynkelskyddsfasen
- Den akustiska signalen är som standard alltid på. Du kan använda det här alternativet för att aktivera eller inaktivera ljudet.

8.5 Färdigt om (Finish In)



Denna funktion gör det möjligt att välja tidpunkten då ett program ska avslutas. När maskinen är aktiverad väntar den på rätt ögonblick för att påbörja torkningsprocessen.

Färdigt om (Finish In) tid är summan av stand by-tiden och torkningstiden.



9. INSTÄLLNINGAR

9.1 Släck indikatorn för vattenbehållaren



Vattenbehållarens indikator är som standard påslagen. Den börjar lysa i slutet av ett torkprogram eller under ett program om vattenbehållaren är full. Om tömningskitet är installerat, töms vattenbehållaren automatiskt och indikatorn är släckt hela tiden.

Stänga av indikatorn:

1. Slå på produkten.
2. Välj ett av de tillgängliga programmen.
3. Tryck på och håll samtidigt in knapparna **Torktid (Time Dry)** och **Slutsignal (End Signal)**.

Indikatorn för vattenbehållaren:  är av och symbolen  visas — vattenbehållarens indikator är **släckt** hela tiden



För att slå på vattenbehållarens indikator igen, följ ovanstående procedur en gång till. Indikatorn för vattenbehållaren:  är på och symbolen  visas — vattenbehållarens indikator **lyser** hela tiden

9.2 Räknare för driftstimmar

Denna funktion ger möjlighet att visa enhetens totala drifttid i timmar, som räknas från första gången den blev påslagen. Den aktuella drifttiden för omloppen visas (inkluderar inte pauser eller fördröjd starttid).

För att visualisera detta värde, gör så här:

1. Slå på produkten genom att trycka på **På/Av (On/Off)**-knappen.

2. Tryck på och håll nere **Torktid (Time Dry)** och **Torrhetsgrad (Dryness Level)** knapparna i några sekunder.

3. Efter 3 sekunder visas det totala antalet timmar som apparaten har varit i drift på displayen: t.ex. om driftstiden är **1276** timmar, visar displayen texten **Hr** i 2 sekunder och sedan **12** i 2 sekunder följt av **76**. Detta värde visas med en sekvens av två siffror åt gången: de första två siffrorna indikerar tusentals och hundratals, de andra två siffrorna indikerar tiotals och enheter.

För att gå ur detta läge trycker du antingen på valfri knapp, vrider på väljar-knappen eller stänger av enheten.

9.3 Fabriksinställda standardvärden

Denna funktion gör det möjligt att återställa fabriksinställningarna. De sparade alternativen och arbetslägena återställs. Det kommer också att ta bort WiFi-nätverksuppgifter från produktens minne och återställa personliga programinställningar.

Följ stegen nedan för att **aktivera** det här alternativet:

1. Slå på produkten genom att trycka på **På/Av (On/Off)**-knappen.
2. Vänta ungefär i 8 sekunder.
3. Tryck på och håll nere **+ Skrynkelskydd (+ Anti Crease)** och **Slutsignal (End Signal)** knapparna i några sekunder.
4. Eheten kommer att bekräfta åtgärden genom att visa **--**.



Om proceduren inte fungerar (på grund av avbrott eller felaktig knappkombination), stäng av produkten och upprepa sekvensen från början.

10. FÖRE FÖRSTA ANVÄNDNING

Innan du använder produkten för att torka plagg:

- Rengör torktumlarens trumma med en fuktig trasa.
- Starta ett program på en timma med fuktig tvätt.



I början av torkprogrammet (de första 3-5 min.) kan ljudnivån vara något högre. Detta beror på att kompressorn startar. Det är helt normalt för kompressordrivna apparater som kylskåp och frysar.

10.1 Konstig lukt

Det är för tätt packat.

När du plockar upp produkten luktar den konstigt. Detta är helt normalt för nya produkter.

Den är tillverkad av flera olika material och när dessa sätts samman kan det uppstå en ovanlig lukt.

Efter några torkningsprogram försvinner lukten.

10.2 Buller



Olika typer av ljud kan höras under torkningsprogrammet. Det är normala driftsljud.

När kompressorn är igång.

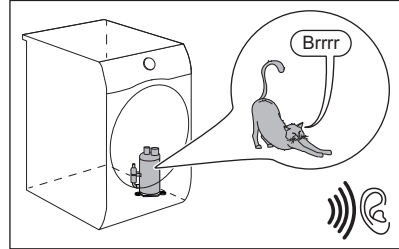

Trumman som roterar.

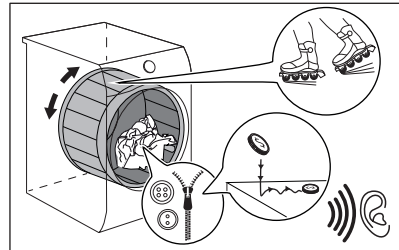

Fläktar som går.

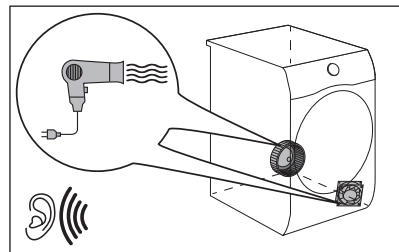

Pumpen som är igång och kondens som förflyttas till behållaren.

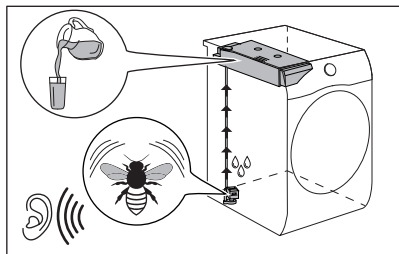

11. DAGLIG ANVÄNDNING

11.1 Förbereda tvätten



Om trumman laddas upp till den maximala kapacitet som anges för respektive program bidrar det till energibesparingen.



Ofta blir kläderna skrynkliga eller snor ihop sig efter tvätt. Att torka kläder som har snott sig är ineffektivt. För att säkerställa korrekt luftflöde och till och med torkning rekommenderas att skaka och stoppa in plaggen ett efter ett till torktummlaren.

För att säkerställa korrekt torkningsprocess:

- Stäng dragkedjorna.
- Knäpp knapparna på påslakanen.
- Låt inte lösa band trassla sig (t.ex. på förkläden). Knyt dem innan du startar ett program.

- Töm alla fickor på föremål.
- Om plagget har ett innerfoder av bomull ska plagget vändas ut och in. Bomullssidan ska alltid vara vänd utåt.
- Ställ alltid in programmet som passar för typen av tvätt.
- Tvätta inte ljusa och mörka färger ihop.
- Använd ett lämpligt program för vit-/kulörtvätt, jersey och stickat för att förhindra att plaggen krymper.
- Överskrid inte maximal tvättmängd som finns i programkapitlet eller som visas på displayen.
- Torktumla endast tvätt som klarar av att torktumlas. Se tvättetiketten på plaggen.
- Torka inte stora och små plagg tillsammans. Små plagg kan fastna i större plagg och därmed inte torkas.
- Skaka större textilier innan de stoppas in i torktummlaren. Det är för att undvika att fukt ligger kvar inuti plagget efter torkprogrammet.

Tvättetikett	Beskrivning
<input type="checkbox"/>	Tvätten är lämplig för torktumling.
<input type="checkbox"/>	Tvätten är lämplig för torktumling vid högre temperaturer.
<input type="checkbox"/>	Tvätten är lämplig för torktumling endast vid lägre temperaturer.
<input checked="" type="checkbox"/>	Plagget är inte lämplig för torktumling.

11.2 För att få bästa torkningsresultat

- Det valda programmet måste vara lämpligt för typen av kläder som ska torkas.
- Filtret måste rengöras. Igentäppt filter gör torkningen oeffektiv.
- Det rekommenderas att skaka plaggen innan de stoppas in i maskinen. Lösa plagg torkar enklare.
- Den rekommenderade mängden plagg som ska torkas måste följas.
- Luftfilterhålen måste rengöras.

11.3 Lägg i tvätt

⚠ FÖRSIKTIGHETSÅTGÄRDER!

Se till att tvätten inte fastnar mellan luckan och gummitätningen.

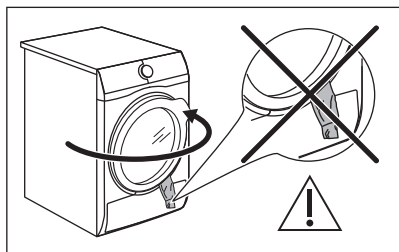

1. Öppna luckan.
2. Lägg i tvätten plagg för plagg.
3. Stäng luckan.

11.4 Slå på maskinen

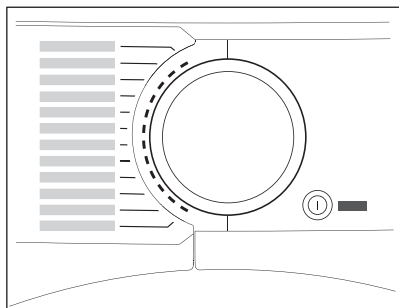

För att slå på maskinen:

Tryck på På/Av (On/Off)-knappen. Om maskinen är påslagen lyser vissa lampor på displayen.

11.5 Lågeeffektsläge

För att minska energiförbrukningen stänger funktionen automatiskt av produkten:

- Efter 5 minuter om programmet inte har startat.
- 5 minuter efter att programmet eller skrynkelskyddsfasen har avslutats.



Om produkten hamnar i lågeeffektsläget släcks displayen och ikonerna. Du återaktiverar den genom att trycka på På/Av (On/Off)-knappen.



Om WiFi är påslaget och fjärrkontrollen är aktiverad förblir -ikonerna för fjärrstartsfunktionen aktiverade även när produkten hamnar i lågeeffektsläget.

11.6 Inställning av program

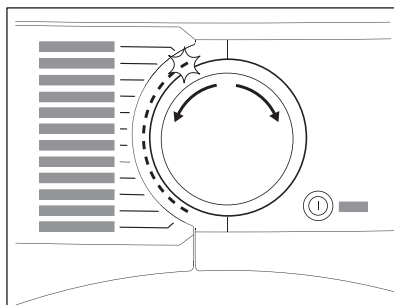

Använd programväljaren för att ställa in programmet.

Den ungefärliga programtiden visas på displayen.



Den verkliga torktiden beror på vilken typ av tvätt (vikt och sammansättning), rumstemperaturen och initial fuktighet på tvätten efter centrifugeringsfasen.

11.7 funktioner

Du kan ställa in en eller flera funktioner med programmet.

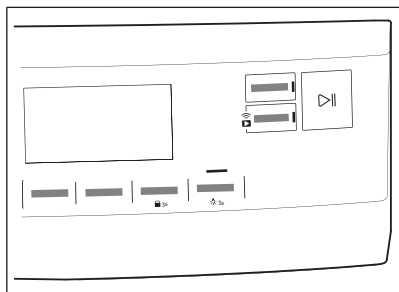

Aktivera eller inaktivera en funktion genom att trycka på motsvarande knapp. Respektive symbol visas på displayen eller så tänds kontrollampen ovanför respektive knapp.

11.8 Barnlås

Barnlåset kan ställas in så att barn inte kan leka med maskinen. Barnlåset spärrar alla touchknappar och programväljaren (den här funktionen låser inte **På/Av (On/Off)**-knappen).

Du kan aktivera Barnlåset:

- innan du trycker på **Start/Paus (Start/Pause)**-knappen - maskinen kan inte starta
- när du har tryckt på **Start/Paus (Start/Pause)**-knappen - val av program och funktion är avaktiverad.

Aktivering av barnlåsalternativet:



1. Slå på torktumblaren.
2. Välj ett av de tillgängliga programmen.
3. Tryck och håll in **+ Skrynkelskydd (+ Anti Crease)** knappen i cirka 3 sekunder.

Symbolen  visas på displayen.

4. För att avaktivera barnlåset, tryck på knappen ovanför igen tills symbolen försvinner.

11.9 Starta ett program

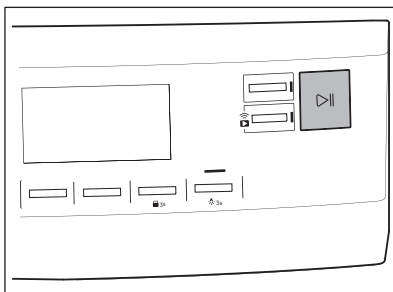

För att starta programmet:

Tryck på **Start/Paus (Start/Pause)**-knappen. Maskinen startar och lampen ovanför knappen slutar blinka och lyser med ett fast sken.

11.10 Starta ett program med Färdigt om (Finish In)



Denna funktion gör det möjligt att välja tidpunkten då ett program ska avslutas. När maskinen är aktiverad väntar den på rätt ögonblick för att påbörja torkningsprocessen.

Färdigt om (Finish In) tid är summan av stand by-tiden och torkningstiden.

För att ställa in Färdigt om (Finish In)-alternativet:

1. Ställ in torkprogrammet och tillvalet.
2. Tryck på Färdigt om (Finish In) upprepade gånger tills displayen visar önskad tid inom vilken programmet (t.ex. 12h om programmet måste avslutas inom 12 timmar.)
3. Tryck på Start/Paus (Start/Pause)-knappen.
4. Produkten startar nedräkningen till slutet av programmet, och programmet startar vid rätt tidpunkt med tanke på sluttiden.

11.11 Ändra program

Ändra ett program:

1. Tryck på På/Av (On/Off)-knappen för att stänga av produkten.

- Tryck på På/Av (On/Off)-knappen igen för att sätta på produkten.
- Ställ in ett nytt program.

11.12 Programmet är slut



Rengör filtret och töm vattenbehållaren efter varje torkprogram. (Se kapitlet SKÖTSEL OCH RENGÖRING)

Om torkprogrammet är klart visas -symbolen på displayen. Om Slutsignal (End Signal)-funktionen är aktiverad avges en ljudsignal periodiskt i ungefär en minut.



Om du inte stänger av maskinen startar skrynkelskyddsfasen (inte aktiverad med alla program). En blinkande -symbol anger att antiskrynkelfasen startar. Tvätten kan tas ut under denna fas.

Så här tar du ut tvätten:

- Tryck på På/Av (On/Off)-knappen i två sekunder för att stänga av maskinen.
- Öppna luckan.
- Ta ut tvätten.
- Stäng luckan.

Möjliga orsaker till icke tillfredsställande torkningsresultat:

- Otillräckliga inställningar av standardtorrhetsnivån. Se kapitlet *Justering av återstående fukt*

- Omgivningstemperaturen är för låg eller för hög. Optimal rumstemperatur är mellan 18 °C - 25 °C.



Lämna luckan något öppen efter varje program för att undvika fukt.

11.13 Trumbelysning är tänd

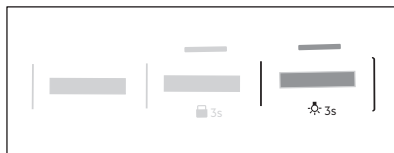

Tryck och håll in **Slutsignal (End Signal)** knappen i cirka 3 sekunder. Belysningen inuti trumman är tänd.

11.14 Möjliga orsaker till icke tillfredsställande torkningsresultat:

- Filtret är igensatt. Igentäppt filter gör torkningen oeffektiv.
- Luftflödeshålen är igensatta.
- Fuktighetssensorn är smutsig.
- Trumman är smutsig.
- Otillräckliga inställningar av standardtorrhetsnivån. Se kapitlet *Justering av återstående fukt*
- Omgivningstemperaturen är för låg eller för hög. Optimal rumstemperatur är mellan 18 °C - 25 °C.

12. RÅD OCH TIPS

12.1 Miljövänliga tips



Om trumman laddas upp till den maximala kapacitet som anges för respektive program bidrar det till energibesparingen.

- Centrifugera tvätten väl före torkning.
- Fyll inte maskinen mer än vad som anges i programöversikten.
- Rengör filtret efter varje torkprogram.

- Använd inte sköljmedel för att tvätta och sedan torka. Tvätten blir automatiskt mjuk i torktummlaren.
- Vattnet från vattenbehållaren kan användas för att stryka kläderna. Vattnet måste först filtreras för att eliminera rester av textilt fibrer (ett vanligt kaffefilter kan användas).
- Håll alltid ventilationsöppningarna på maskinens undersida fria.
- Se till att det finns bra luftflöde där maskinen ska placeras.

13. SKÖTSEL OCH RENGÖRING

13.1 Periodiskt rengöringsschema

Tack vare periodisk rengöring kommer din tvättmaskin att hålla längre.

Dra ur kontakten om produkten inte ska används under en längre tid.

Preliminärt regelbundet rengöringsschema:

Rengöring av filtren	När indikatorlampan  blinkar.
Tömning av vattenbehållaren	När indikatorlampan  blinkar.
Rengöra kondensorn	När indikatorlampan  blinkar.
Rengöra fuktighetssensorn	Minst 3 eller 4 gånger per år
Rengöring av trumman	Varannan månad
Rengöring av kontrollpanelen och höljet	Varannan månad
Rengöring av hälen för luftflöde	Varannan månad

Följande avsnitt förklarar hur varje del ska rengöras.

13.2 Ta bort främmande föremål



Se till att alla fickor är tömda och att alla lösa delar har säkrats innan du kör torkprogrammet. Se avsnittet "Förbereda tvätten".

Ta bort alla främmande föremål som du kan hitta i trumman efter torkprogrammet (t.ex. metallklämmor, knappar, mynt osv.).

13.3 Rengöring av filtren

I slutet av varje program tänds symbolen  *Filter (Filter)* på displayen och du måste rengöra filtret.



Filtret samlar upp ludd under torkprogrammet.



Rengör filtret regelbundet för att uppnå bästa möjliga torkresultat. Igentäppta filter gör att programmet förlängs vilket ger ökad energiförbrukning. Rengör filtret för hand. Använd dammsugare vid behov.



FÖRSIKTIGHETSÅTGÄRDER!

Vid rengöring av filtren ska luddet kastas i soptunnan och inte tvättas genom avloppet för att undvika att mikroplaster sprids i det använda vattensystemet.

1. Öppna luckan. Dra filtret uppåt.

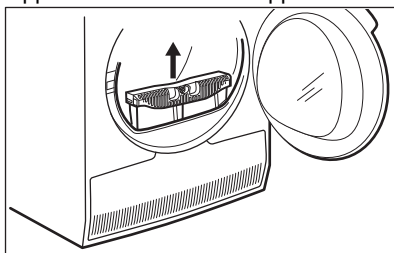

2. Tryck på haken för att öppna filtret.

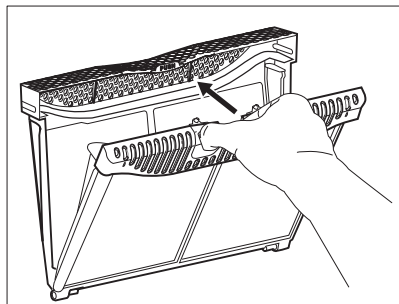

3. Ta bort luddet med handen från filtrets båda inre delar.

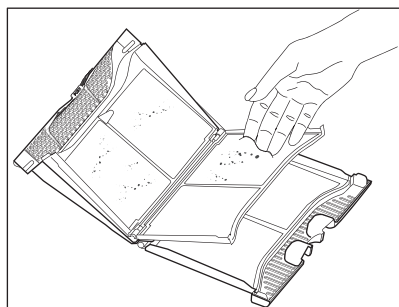
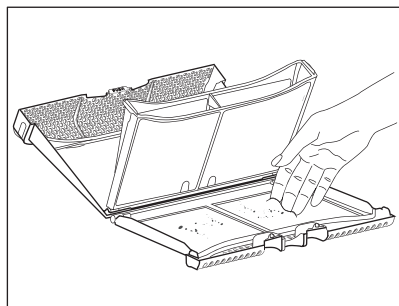

Släng luddet i papperskorgen.

4. Vid behov, rengör filtret med en dammsugare. Stäng filtret.
5. Ta vid behov bort luddet från filterhållaren och packningen. Du kan använda en dammsugare. Sätt tillbaka filtret i filterhållaren.

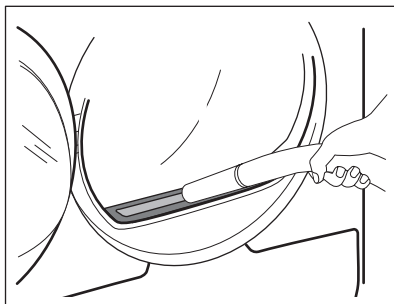

13.4 För tömning av vattenbehållaren:

Töm vattenbehållaren efter varje torkprogram.

Om kondensvattenbehållaren är full stoppas programmet automatiskt.  Töm vattentank (Water container)-symbolen tänds på displayen och vattenbehållaren måste tömmas.

För tömning av vattenbehållaren:

1. Dra ut vattenbehållaren och håll den horisontellt.

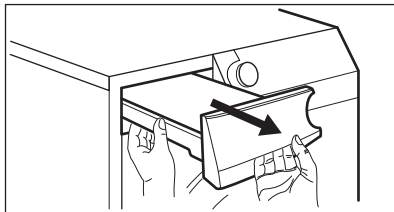

2. Dra ut plastpluggen och töm vattenbehållaren i en tvättho, hink eller liknande.

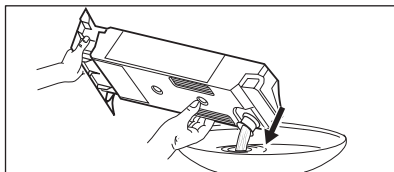

3. Skjut in plastanslutningen igen och sätt tillbaka vattenbehållaren.
4. Tryck på Start/Paus (Start/Pause)-knappen för att starta programmet.

13.5 Rengöra kondensorn

Om \Rightarrow *Värmeväxlare (Heat exchanger)* blinkar på displayen ska du inspektera kondensorn och dess fack. Om det finns smuts, torka bort det. Kontrollera var 6:e månad.

VARNING!

Rör inte metallytan med händerna. Risk för personskador. Använd skyddshandskar. Var försiktig vid rengöring så att inte metallytan skadas.

FÖRSIKTIGHETSÅTGÄRDER!

Använd inte ett hårt tillbehör för att avlägsna ludd från kondensorn på en dammsugare. Detta kan skada kondensorns delar, vilket leder till lägre prestanda hos produkten och längre torkningstid.

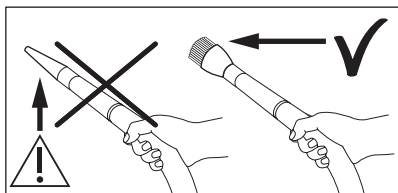

Inspektera:

1. Öppna luckan. Dra filtret uppåt.

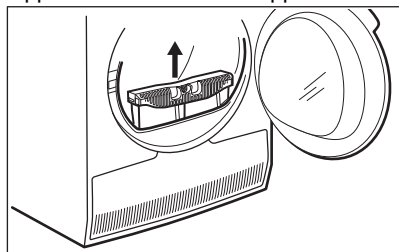

2. Öppna kondensorskyddet.

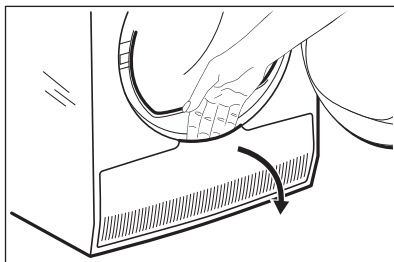

3. Vrid spaken för att låsa upp kondensorlocket.

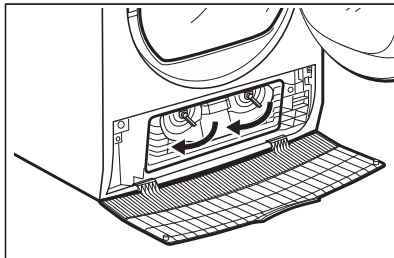

4. Sänk kondensorlocket.

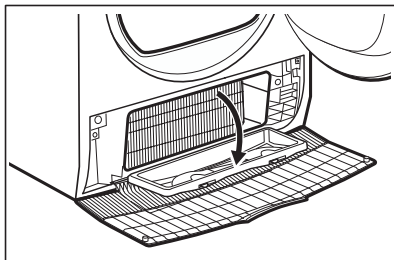

5. Ta vid behov bort ludd från kondensorn och dess utrymme. Du kan använda en dammsugare med en borste.

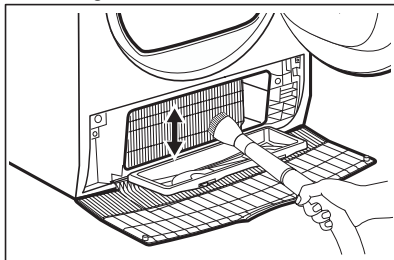

6. Stäng kondensorlocket.
7. Vrid spaken tills den klickar i position.
8. Sätt tillbaka filtret.

13.6 Rengöra fuktighetssensorn

⚠ FÖRSIKTIGHETSÅTGÄRDER!

Risk att fuktighetssensorn skadas. Använd inte slipmedel eller stålull för att rengöra sensorn.

För bästa torkresultat är produkten utrustad med en fuktighetssensor i metall. Den sitter på insidan av luckan.

För lång användningstid kan göra att sensorns yta bli smutsig, vilket försämrar torkprestandan.

Vi rekommenderar att du rengör sensorn minst tre eller fyra gånger per år, eller om du märker att torkningsresultatet minskar.

För att rengöra kan du använda den hårdare sida av disk-/tvättsvampen och lite vinäger eller diskmedel.

Rengöring av sensorn:

1. Öppna luckan.
2. Rengör ytorna på fuktighetssensorn genom att torka av metallytan flera gånger.

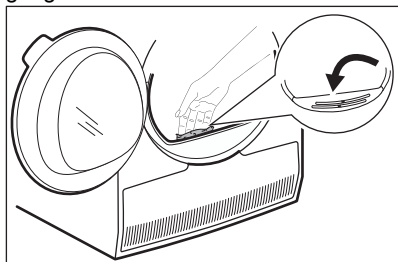

13.7 Rengöring av trumman

⚠ VARNING!

Koppla från maskinen innan den rengörs.

Använd ett vanligt mildt rengöringsmedel för att rengöra insidan av trumman och trumbladen. Torka de rengjorda ytorna med en mjuk duk.

⚠ FÖRSIKTIGHETSÅTGÄRDER!

Använd inte slipmedel eller stålull i trumman.

13.8 Rengöring av kontrollpanelen och höljet

Använd ett vanligt rengöringsmedel för att rengöra kontrollpanelen och höljet.

Rengör med en fuktad duk. Torka de rengjorda ytorna med en mjuk duk.

⚠ FÖRSIKTIGHETSÅTGÄRDER!

Rengör inte produkten med möbelrengöringsmedel eller rengöringsmedel som kan orsaka korrosion.

13.9 Rengöring av luftflödeshål

Använd en dammsugare för att ta bort ludd från luftflödeshålen.

14. FELSÖKNING

⚠ VARNING!

Se Säkerhetsavsnitten.

14.1 Felkoder

Maskinen startar inte eller stannar under drift.

Försök först att hitta en lösning på problemet (se tabellen). Kontakta auktoriserat servicecenter om problemet kvarstår.

 **VARNING!**

Stäng av produkten innan du gör någon kontroll.

Vid mer omfattande problem hörs den akustiska signalen, displayen visar en larmkod och Start/Paus (Start/Pause)-knappen blinkar kontinuerligt:



Felkod	Möjlig orsak	Åtgärd
E50	Motorn är överbelastad. För mycket tvätt eller något har fastnat i trumman.	Programmet avslutades inte. Ta ut tvätten från trumman, välj program och starta om.
E90 eller E91	Internt fel. Ingen kommunikation mellan produktens elektriska delar.	Programmet avslutades inte ordentligt eller stoppades för tidigt. Stäng av maskinen och sätt på den igen. Kontakta ett auktoriserat servicecenter om larmkoden visas igen.
EH0	Strömförsörjningen är instabil.	vänta tills strömförsörjningen har återställts och tryck på start när maskinen visar EH0 . Tryck på programstart om produkten pausar programmet utan någon indikering. Kontrollera nätsladden/uttaget eller strömförsörjningen om varningen visas igen.

Stäng av och slå på maskinen om andra felkoder visas på displayen. Kontakta det auktoriserade servicecentret om problemet fortsätter.

Se tabellen nedan för möjliga lösningar vid andra problem med torktumlar.

14.2 Felsökning

Problem	Möjlig orsak	Avhjälpa felet
Torktumlar fungerar inte.	Torktumlar är inte ansluten till elnätet.	Sätt i kontakten i uttaget. Kontrollera säkring i säkringsskåpet (husets installation).
	Luckan är öppen.	Stäng dörren.
	På/Av (On/Off) -knappen har inte tryckts in.	Tryck på På/Av (On/Off) -knappen.
	Start/Paus (Start/Pause)-knappen trycktes inte in.	Tryck på Start/Paus (Start/Pause)-knappen.
	Produkten är i standby-läge.	Tryck på På/Av (On/Off) -knappen.

Problem	Möjlig orsak	Avhjälpa felet
Otillfredsställande torkresultat.	Fel programval.	Välja ett lämpligt program. 1)
	Filtret är igensatt.	Rengör filtret. 2)
	Torrhetsgrad (Dryness Level)-funktionen var inställd på  Stryktorr (Iron Dry). 3)	Ändra Torrhetsgrad (Dryness Level)-funktionen till högre nivå.
	För mycket tvätt i trumman.	Överskrid inte högsta tillåtna tvättmängd.
	Luffflödeshålen är igensatta.	Rengör ventileringshålen längst ner på produkten.
	Smuts på trummans fuktsensor.	Rengör trummans främre yta.
	Torrhetsnivån ställdes inte in på önskad nivå.	Justera torrhetsnivån. 4)
	Kondensorn är igensatt.	Rengör kondensorn. 2)
Luckan går inte att stänga	Filtret är inte korrekt isatt.	Sätt filtret i rätt läge.
	Tvätten har fastnat mellan luckan och tätningen.	Ta bort plaggen och stäng luckan.
Det går inte att ändra programmet eller funktionen.	När programmet har startat går det inte att ändra program eller funktion.	Stäng av och slå på torktummlaren. Ändra program eller tillvalsfunktion.
Det går inte att välja en tillvalsfunktion. En ljudsignal hörs.	Funktionen du försöker aktivera finns inte med valt program.	Stäng av och slå på torktummlaren. Ändra program eller tillvalsfunktion.
Lyset fungerar inte i trumman	Trasig trumbelysning.	Kontakta vårt servicenter för utbyte av trumbelysningen.
Oväntad varaktighet av programmet på displayen.	Torktiden räknas ut efter mängden tvätt och hur fuktig den är.	Detta sker automatiskt - produkten fungerar som den ska.
Ett program är inaktiverat.	Vattenbehållaren är full.	Töm vattenbehållaren, tryck på Start/Paus (Start/Pause)-knappen. 2)
För kort torkprogram.	För lite tvätt.	Välj ett tidsprogram. Tiden måste vara anges i funktion till tvättmängden. För att torka ett plagg eller en liten mängd tvätt rekommenderar vi kortare torktid.
	Tvätten är för torr.	Välj lämpligt tidsprogram eller högre torrhetsgrad (t.ex.  extra torr (extra dry))

Problem	Möjlig orsak	Avhjälpa felet
Torkprogram för långt 5)	Filtret är igensatt.	Rengör filtret.
	För stor tvättmängd.	Överskrid inte högsta tillåtna tvättmängd.
	Tvätten är inte tillräckligt centrifugerad.	Centrifugera tvätten ordentligt i tvättmaskinen.
	Rumstemperaturen är för låg eller för hög - produkten fungerar som den ska.	Se till att rumstemperaturen är högre än +5 °C och lägre än +35 °C. Optimal rumstemperatur för bästa möjliga torkresultat är 18 till 25 °C.
Displayen visar: 	Alla knappar är inaktiva, förutom Start/Paus (Start/Pause).	Produkten laddar ner APP-uppdateringar. Vänta tills uppdateringsprocessen är klar. Om du avaktiverar maskinen under uppdateringen återupptas den när du aktiverar den igen.
Den trådlösa anslutningen eller anslutningen stängs ofta av.	Det trådlösa hemnätverket fungerar inte.	Kontrollera det trådlösa hemnätverkets konfiguration. Starta om routern. Om problemet kvarstår, kontakta leverantören av det trådlösa nätverket.
	Den smarta enheten eller apparaten eller båda är inte kopplade till det trådlösa nätverket.	Upprepa anslutningens konfigurationssteg på smartenheten eller apparaten eller båda.
Anslutningen till produkten genom vår app fungerar inte hela tiden.	Dålig eller ingen anslutning mellan torktumblaren och router.	Se till att det är korrekt anslutning mellan apparaten och hemroutern. Flytta routern närmare apparaten. Utrusta ditt hemnätverk med trådlös förstärkare. Använd inte mikrovågsugn och fjärrkontroll samtidigt. Mikrovågsgugnen kan störa anslutningssignalen.

- 1) Följ programbeskrivningen – se kapitlet PROGRAM.
- 2) Se kapitlet *UNDERHÅLL OCH RENGÖRING*.
- 3) Endast torktumblare med Torrhetsgrad (Dryness Level)funktionen.
- 4) Se kapitlet RÅD OCH TIPS .
- 5) Anm.: Efter max 6 timmar avslutas torkprogrammet automatiskt.

14.3 Möjliga orsaker till icke tillfredsställande torkningsresultat:

- Filtret är igensatt. Igentäppt filter gör torkningen oeffektiv.
- Luftflödeshålen är igensatta.
- Fuktighetssensorn är smutsig.
- Trumman är smutsig.

- Otillräckliga inställningar av standardtorrhetsnivån. Se kapitlet *Justerings av återstående fukt*
- Omgivningstemperaturen är för låg eller för hög. Optimal rumstemperatur är mellan 18 °C - 25 °C.

15. FÖRBRUKNINGSVÄRDEN

15.1 Inledning



Bruksanvisningen anger två olika referenser till förordningarna om EU:s energimärkning och ekodesign.

- Förordningarna (EU) 932/2012 och (EU) 392/2012 som gäller fram till den 30 juni 2025 avser energieffektivitetsklasserna från **A+++** till **D**.
- Förordningarna (EU) 2023/2534 som gäller från den 1 juli 2025 avser energimärkningens effektivitetsklasser från **A** till **G**.



QR-koden på energimärkningsetiketten som medföljer produkten innehåller en webblänk till information gällande maskinens prestanda i EU EPREL-databasen. Förvara energimärkningsetiketten tillsammans med bruksanvisningen och alla andra dokument som medföljer denna produkt.

Det går också att hitta samma information i EPREL med länken <https://eprel.ec.europa.eu> och modellnamnet och produktnumret som du hittar på produktens typskylt. Se kapitlet "Produktbeskrivning" angående typskyltens placering.

15.2 Teckenförklaring

kg	Tvättmängd.	varv/min	Centrifugerad vid
kWh	Energiförbrukning.		
hh:mm	Programtid.		
%	Ursprunglig fukt efter centrifugering och återstående fukt efter torkprogram. Ju högre centrifugeringshastighet desto högre ljudnivå blir det vid centrifugeringen, men desto lägre blir den ursprungliga fuktigheten och energiförbrukningen vid torkning av tvätten.		

15.3 Enligt kommissionens förordning (EU) 2023/2533, (EU) 2023/2534 och (EU) 392/2012.



Följande värden har erhållits under laboratorieförhållanden i enlighet med relevanta standarder. Olika parametrar kan ändra uppgifterna, till exempel mängden tvätt, typen av tvätt och omgivningsförhållanden. Tvättens ursprungliga fukthalt, vattentyp, matningsspänning och om du ändrar standardinställningen för ett program kan också påverka energianvändningen, torkprogrammets längd och den slutliga luftfuktigheten.

Program	Tvättmängd (kg)	Centrifugerad vid (varv/min)	Initial fuktighet (%)	Torktid (tim:min)	Energiförbrukning (kWh)	Återstående fukt (%)
Eco 1) 2)	9,0	1000	60	3:39	1,64	0,0
Eco 1) 2)	4,5	1000	60	2:10	0,84	0,0

1) Det här referensprogrammet används för att bedöma efterlevnaden av Storbritanniens förordningar om ekodesign och energimärkning, EU-förordning (EU) 2023/2533 och (EU) 2023/2534. Det här programmet kan torka bomullstvätt från initial fukthalt på 60 % ner till en slutgiltig återstående fukt av 0 %.

2) Ekoprogrammet är likvärdigt med  Bomull (Cottons) Eco" som är "standardbomullsprogram" enligt EU-kommissionens förordning 392/2012. Det är lämpligt för torkning av normalvåt bomullstvätt.

Strömförbrukning i olika lägen

Effektförbrukning i frånläge (W)	Effektförbrukning i standby-läge (W)	Fördröjd start (W)	Effektförbrukning i nätverksläge (W)
0,50	0,50	4,00	2,0 ¹⁾

Tid till "Off"/"Standby"-läge är max 15 minuter.

1) Energiförbrukningen för den anslutna funktionen är cirka 17,5 kWh per år. För att koppla bort funktionen, se kapitlet "WiFi - Anslutningsinställningar".

15.4 Vanliga program





Dessa värden är endast indikerande.

Program	Tvättmängd (kg)	Centrifugerad vid (varv/min)	Initial fuktighet (%)	Torktid (tim:min)	Energiförbrukning (kWh)	Återstående fukt (%)
Bomull (Cottons) extra torrt (extra dry)	9,0	1000	60	4:53	2,28	-3,0
Bomull (Cottons) extra torrt (extra dry)	4,5	1000	60	3:26	1,39	-3,0
Bomull (Cottons) Stryktorrt (Iron Dry)	9,0	1000	60	2:39	1,19	12,0
Bomull (Cottons) Stryktorrt (Iron Dry)	4,5	1000	60	1:46	0,74	12,0
Syntet (Synthetics) extra torrt (extra dry)	4,0	1200	40	1:40	0,68	0,0

Program	Tvättmängd (kg)	Centrifugerad vid (varv/min)	Initial fuktighet (%)	Torktid (tim:min)	Energiförbrukning (kWh)	Återstående fukt (%)
Syntet (Synthetics) skåptorr (cup-boardDry)	4,0	1200	40	1:13	0,48	1,0
Syntet (Synthetics) Stryktorr (Iron Dry)	4,0	1200	40	0:59	0,37	12,0
Ylle (Wool)	1,0	1200	35	1:01	0,36	5,0

16. MILJÖSKYDD

Återvinn material med symbolen . Återvinn förpackningen genom att placera den i lämpligt kärl. Bidra till att skydda vår miljö och vår hälsa genom att återvinna avfall från elektriska och elektroniska produkter. Släng

inte produkter märkta med symbolen  med hushållsavfallet. Lämna in produkten på närmaste återvinningsstation eller kontakta kommunkontoret.

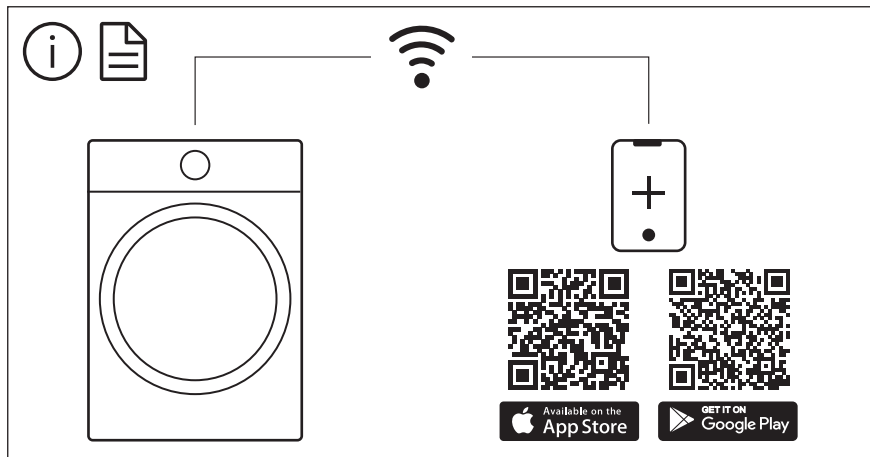

The software in this product contains components that are based on free and open source software. AEG gratefully acknowledges the contributions of the open software and robotics communities to the development project.

To access the source code of these free and open source software components whose license conditions require publishing, and to see their full copyright information and applicable license terms, please visit:
<http://aeg.opensoftwarerepository.com> (folder NIUS)