

10.5kg / 7kg Washer Dryer

EFLD1015W24

EN

NO

SE

FI

DK



Instruction Manual

epoq

GB SAFETY WARNINGS

WASHER DRYER

For your continued safety and to reduce the risk of injury or electric shock, please follow all the safety precautions listed below.

WARNING!

- Never stop the appliance before the end of the drying cycle unless all items are quickly removed and spread out so that the heat is dissipated.
- The appliance must not be supplied through an external switching device, such as a timer, or connected to a circuit that is regularly switched on and off by a utility.
- If you will not be using the machine for a while such as when you go on holiday, disconnect the plug from the mains supply and turn off the water supply. This is particularly important if there is no drainage around the machine.
- If the water supply is left on, water pressure may build up and cause a leak. Turn off water supply after use.

General Use

- Transit bolts are used to transport the machine. You should remove these using a spanner or similar tool before you install the machine. If you do not, it will cause strong vibrations when the machine is spinning.
- Do not install your machine anywhere that is damp or exposed to explosive materials. If you do, it may cause an electric shock, fire, failure or deterioration.
- Do not pour water directly onto any part of the machine. It may cause a short circuit or electric shock.
- Items that have been soiled with substances such as cooking oil, acetone, alcohol, petrol, kerosene, spot removers, turpentine, waxes and wax removers should be washed in hot water with an extra amount of detergent before being dried in the appliance.
- Items such as foam rubber (latex foam), shower caps, water-proof textiles, rubber-backed articles and clothes or pillows fitted with foam rubber pads should not be dried in the appliance.
- The machine can be used on textiles suitable for machine washing and drying.
- **CAUTION:** Do not connect the machine to hot water. The machine

works with cold water only.

- The appliance is to be connected to the water mains using the new hose-set supplied. Old hose-sets should not be reused.
- Before you start using the machine, turn the tap on to check that the hose is properly connected. If it's not, there may be a water leak.
- Do not put too much laundry or detergent into the machine. It may cause issues with the machine or laundry.
- The appliance is not to be used if industrial chemicals have been used for cleaning.
- Lint must not be allowed to accumulate around the appliance.
- Clean the lint trap regularly (if applicable).
- Do not dry unwashed items in the appliance.
- Fabric softeners, or similar products, should be used as specified by the fabric softener instructions.
- The appliance must not be installed behind a lockable door, a sliding door or a door with a hinge on the opposite side to that of the appliance, in such a way that a full opening of the appliance door is restricted.
- Be careful not to get your laundry caught in the door when you close it. This could cause a water leak or damage your laundry.
- This appliance is intended to be used in household and similar applications such as:
 - staff kitchen areas in shops, offices and other working environments;
 - farm houses;
 - by clients in hotels, motels and other residential type environments;
 - bed and breakfast type environments.
- This appliance is not intended to be used in areas for communal use in blocks of flats or in launderettes. It is for indoor use only and not intended to be built-in.
- Adequate ventilation should be provided. The ventilation openings in the base of the machine must not be obstructed by a carpet.
- Your product is suitable to operate in ambient temperatures between 0°C and 40°C.
- Ambient temperatures between 15°C and 25°C are ideal temperatures for your product.
- The higher the spin speed, the noisier the spin cycle. The higher the spin speed, the lower the remaining moisture content in the laundry

after spinning.

- Load your appliance up to the recommended load capacity. This will help to reduce the overall energy/water consumption of washing/drying your clothes.
- Do not dismantle, repair or modify the machine. This may invalidate your guarantee and could lead to malfunction and cause fire or injury.
- Adequate ventilation has to be provided to avoid the back flow of gases into the room from appliances burning other fuels, including open fires.

Power Source and Cable

- Use an independent household dedicated mains socket. If the machine is plugged in with other appliances, it may overheat and cause a fire.
- Make sure the mains plug is pushed firmly into the socket. A loose connection may overheat and cause electrical shock or a fire.
- Check the mains lead and mains plug for any damage. If the mains cable is damaged, it must be replaced by the manufacturer, its service agent or similarly qualified persons in order to avoid a hazard.
- Unplug from the power socket before cleaning and maintenance of the machine.
- Do not touch the mains lead or mains plug with wet hands. It may cause an electric shock.
- Check the mains plug regularly for dirt. If dirt accumulates on the mains plug, it could cause a fire. To prevent this, unplug the cable and clean the mains plug with a dry rag.
- If you disconnect the mains plug, hold onto the mains plug not the cable. Pulling the cable may cause an electric shock or a fire.
- Do not use a mains plug adapter or extension cable. It may overheat and cause a fire.
- Make sure your home voltage matches the voltage displayed on the machine. If you are not sure, contact an electrician.
- The mains plug must remain accessible to allow disconnection or an all pole switch must be incorporated in the fixed wiring in accordance with the wiring regulations.
- Make sure the mains cable is not trapped by the machine, it can get damaged.
- Connect the machine to a grounded outlet protected by a fuse

complying with the values in the technical specifications. The grounding installation has to be made by a qualified electrician. Ensure the machine is installed in accordance with the local regulations.

To Prevent Injury / Damage

- Do not climb and sit on the machine. You may hurt yourself or damage the machine. Pets and children may climb into the machine. Check the machine before every operation.
- When opening and closing the door ensure you keep fingers away from the door hinge, or this could lead to injury.
- Check your washing for objects such as nails, pins, coins, clips etc. They could damage your laundry or the machine.
- To prevent any large, heavy objects (e.g., buckles, large buttons, etc.) from hitting the glass door, turn your clothing inside out or remove the heavy objects. They could damage your laundry or the machine.
- Do not wash, rinse or spin water-proof sheets or clothing. These may cause vibration or machine failure during spin-drying, which could lead to injury, damage to the machine or damage due to water leaking.
- Remove all objects from pockets such as lighters and matches.
- The door may be very hot during operation. Keep pets and children away.
- Be careful when draining hot water or any detergent from the drum.
- Do not dismantle, repair or modify the machine. It could malfunction and cause a fire or injury.
- This appliance can be used by children aged from 8 years and above and persons with reduced physical, sensory or mental capabilities or lack of experience and knowledge if they have been given supervision or instruction concerning use of the appliance in a safe way and understand the hazards involved. Children shall not play with the appliance. Cleaning and user maintenance shall not be made by children unless they are older than 8 and supervised.
- Children should be supervised to ensure that they do not play with the appliance.
- Children of less than 3 years should be kept away unless continuously supervised.
- Do not touch the laundry inside the machine, until the drum has completely stopped. Even if the drum is spinning at low speed it can

cause an injury. Take particular care of children in this respect.

- Do not place heavy or wet items on top of the appliance.
- Do not spill any liquid on the appliance, it may cause damage. Clean up any accidental spillages immediately.
- Never try to open the door forcefully. The door will unlock shortly after the end of a cycle.
- Although every care has been taken to ensure this appliance has no burrs or sharp edges, we recommend that you wear protective gloves when unpacking, installing and moving this appliance. This will prevent any injury.

WARNING



IT IS HAZARDOUS FOR ANYONE OTHER THAN AUTHORISED SERVICE PERSONNEL TO CARRY OUT SERVICING OF REPAIRS WHICH INVOLVE THE REMOVAL OF COVERS.



TO AVOID THE RISK OF AN ELECTRICAL SHOCK DO NOT ATTEMPT REPAIRS YOURSELF.



READ OPERATOR'S MANUAL

VASKEMASKIN MED TØRKETROMMEL

Følg alle forholdsreglene som er oppført nedenfor for din egen sikkerhet og for å redusere risikoen for personskade eller elektrisk støt.

ADVARSEL!

- Stopp aldri apparatet før tørkesyklusen er avsluttet, med mindre alle gjenstander tas raskt ut spres ut slik at varmen spres ut.
- Apparatet skal ikke motta strøm gjennom en ekstern bryterenhet, for eksempel et tidsur, og det må ikke kobles til en krets som regelmessig slår av og på av strømmen.
- Hvis du ikke skal bruke maskinen på en stund, som når du drar på ferie, bør du ta støpselet fra stikkontakten og stenge vannforsyningen. Dette er spesielt viktig hvis det inne finnes et avløp i nærheten av maskinen.
- Hvis vannforsyningen blir stående på, kan trykket i vannet bygge seg opp og forårsake en lekkasje. Slå av vannforsyningen etter bruk.

Generelt bruk

- Transportbolter brukes ved transport av maskinen. Du bør fjerne disse med en skiftenøkkel eller lignende verktøy før du installerer maskinen. Hvis du ikke gjør dette, kan det forårsake sterke vibrasjoner når maskinen spinner.
- Ikke installer maskinen på et sted hvor det er damp eller den er utsatt for vær. Hvis du gjør dette, kan det føre til et elektrisk støt, brann, funksjonsfeil eller forringelse.
- Ikke hell vann direkte på noen del av maskinen. Dette kan føre til en kortslutning eller elektrisk støt.
- Plagg som har blitt tilsølt med stoffer som matolje, aceton, alkohol, bensin, parafin, flekkfjerner, terpentin, voks eller voksfjernere skal vaskes i varmt vann med ekstra vaskemiddel før de tørkes i apparatet.
- Skumgummi (latexskum), dusjhetter, vanntette tekstiler, gummibelagte artikler og lignende samt klær eller puter som er utstyrt med skumgummiputer skal ikke tørkes i apparatet.
- Maskinen kan brukes på tekstiler som er egnet for vask og tørking i maskin.
- **FORSIKTIG:** Ikke koble maskinen til varmt vann. Maskinen fungerer

bare med kaldt vann.

- Apparatet må kobles til vannledningen med det nye slangesettet som følger med. Gamle slanger skal ikke brukes på nytt.
- Før du begynner å bruke maskinen, må du skru på kranen for å sjekke at slangen er riktig koblet til. Hvis den ikke er det, kan det være en vannlekkasje.
- Ikke legg for mye skittentøy eller vaskemiddel i maskinen. Det kan føre til problemer med maskinen eller tøyet.
- Ikke bruk apparatet dersom industrielle kjemikalier har blitt brukt til rengjøring.
- Ikke la det seg samle seg lo rundt apparatet.
- Rengjør lofellen regelmessig (hvis aktuelt).
- Ikke tørk noe i apparatet som ikke er vasket.
- Stoffmykner og lignende produkter skal brukes som spesifisert i instruksjonene til stoffmykneren.
- Apparatet skal ikke installeres bak en låsbar dør, en skyvedør eller en dør med hengsel på motsatt side av apparatet, slik at døren på apparatet ikke kan åpnes helt.
- Vær forsiktig så skittentøyet ikke sitter fast i døren når du lukker den. Dette kan føre til vannlekkasje eller skade på skittentøyet.
- Dette apparatet er beregnet for bruk i husholdninger og lignende bruksområder som:
 - personalrom i butikker, på kontorer og andre arbeidsplasser,
 - gårdsbruk;
 - av gjester i hoteller, moteller og andre bosteder;
 - enkle overnattingssteder.
- Dette apparatet er ikke beregnet på bruk i fellesområder i boligblokker eller i vaskerier. Det er kun til innendørs bruk og skal ikke bygges inn.
- Det må være tilstrekkelig ventilasjon. Ventilasjonsåpningene i bunnen på maskinen må ikke tildekkes av et teppe.
- Produktet kan brukes i omgivelsestemperaturer mellom 0 og 40 °C.
- Omgivelsestemperaturer mellom 15 og 25 °C er ideelle for produktet.
- Når sentrifugeringshastigheten er høyere, lager det mer lyd. Når sentrifugeringshastigheten er høyere, blir tøyet mindre fuktig.
- Last apparatet opp til den anbefalte lastekapasiteten. Dette bidrar til å redusere samlet energi-/vannforbruk til vasking/tørking av klær.

- Ikke demonter, reparer eller modifier maskinen. Dette kan gjøre garantien ugyldig, føre til funksjonsfeil og forårsake brann eller personskade.
- Det må være tilstrekkelig ventilasjon til å unngå at det tilbakestrømmer gasser inn i rommet fra forbrenning av annet brensel, inkludert åpen ild.

Strømkilde og kabel

- Bruk en egen stikkontakt i hjemmet. Hvis maskinen er koblet til med andre apparater, kan den overopphete og forårsake en brann.
- Sørg for at støpselet er satt godt inn i stikkontakten. En løs tilkobling kan overopphete og forårsake elektrisk sjokk eller brann.
- Sjekk strømledningen og pluggen for skade. Hvis strømkabelen er skadet, må den skiftes av produsenten eller av produsentens servicerepresentant, eller av en tilstrekkelig kvalifisert person.
- Trekk ut stikkontakten før rengjøring og vedlikehold av maskinen.
- Ikke ta på strømledningen eller pluggen med våte hender. Dette kan føre til elektrisk sjokk.
- Sjekk strømpluggen ofte for skitt. Hvis skitt samler seg opp på pluggen, kan det føre til brann. For å forhindre dette, koble fra kabelen og rengjør pluggen med en tørr klut.
- Hvis du kobler fra pluggen, må du holde i pluggen og ikke kabelen. Hvis du trekker i ledningen kan dette føre til elektrisk sjokk eller brann.
- Ikke bruk en pluggadapter eller skjøteledning. Den kan overopphete og forårsake brann.
- Sørg for at spenningen i huset samsvarer med spenningen som vises på maskinen. Hvis du ikke er sikker, ta kontakt med en elektriker.
- Stikkontakten må være tilgjengelig for å kunne koble den fra, ellers må en bryter med alle poler innarbeides i den faste ledningen i samsvar med forskriftene for ledninger.
- Sørg for på at strømledningen ikke kommer i klem av maskinen, da den kan bli skadet.
- Koble maskinen til en jordet stikkontakt beskyttet av en sikring som samsvarer med verdiene i de tekniske spesifikasjonene. Installasjon av jording må utføres av en kvalifisert elektriker. Sørg for at maskinen blir installert i samsvar med lokale forskrifter.

For å forhindre personskade/skade

- Ikke klatre på eller sitt på maskinen. Du kan skade deg selv eller maskinen. Husdyr og barn kan klatre inn i maskinen. Kontroller maskinen før hver gang du bruker den.
- Når du åpner og lukker døren må du holde fingrene unna hengselen på døren ellers kan dette skade fingrene dine.
- Sjekk skittentøyet for ting som spiker, mynter, klemmer eller lignende. Disse kan skade skittentøyet eller maskinen.
- For å forhindre at store, tunge gjenstander (f.eks. spenner, store knapper osv.) treffer glassdøren må du vrenge klærne eller fjerne de tunge gjenstandene. De kan skade tøyet eller maskinen.
- Ikke vask, skyl eller sentrifuger vannsikre laken eller tøy. Disse kan forårsake vibrasjon eller feil med maskinen under sentrifugering, som kan føre til personskade, skade på maskinen eller skade på grunn av vannlekkasje.
- Fjern alle ting fra lommene, som lightere og fyrstikker.
- Døren kan være veldig varm under drift. Hold kjæledyr og barn borte.
- Vær forsiktig når du tømmer varmt vann eller vaskemiddel fra trommelen.
- Ikke demonter, reparer eller modifier maskinen. Maskinen kan svikte og forårsake brann eller personskade.
- Dette apparatet kan brukes av personer fra og med åtte år og personer med reduserte fysiske-, sensoriske- eller mentale evner eller mangel på erfaring og kunnskap hvis de er under tilsyn eller har mottatt instruksjoner om bruk av apparatet på en sikker måte og forstår faren dette innebærer. Barn skal ikke leke med apparatet. Barn må ikke foreta rengjøring og vedlikehold uten at de er åtte år eller eldre og under tilsyn.
- Barn må være under tilsyn for å sikre at de ikke leker med apparatet.
- Barn under 3 år skal holdes unna med mindre de holdes under oppsyn hele tiden.
- Ikke ta på skittentøyet inni maskinen før trommelen har stoppet helt. Selv om trommelen spinner ved en lav hastighet kan dette føre til skade. Vær spesielt forsiktig med barn.
- Ikke legg tunge eller våte ting på toppen av apparatet.
- Hvis du søler væske på apparatet, kan det føre til alvorlig skade. Rengjør umiddelbart utilsiktet utslipp.

- Prøv aldri å åpne døren med makt. Døren låses opp kort tid etter at en syklus er ferdig.
- Selv om det er tatt hensyn for å hindre at apparatet har noen skarpe kanter, anbefaler vi at du bruker vernehansker når du pakker ut, installerer og flytter på apparatet. Dette vil forhindre skade.

ADVARSEL



DET ER FARLIG FOR ALLE ANDRE ENN AUTORISERT SERVICEPERSONELL Å UTFØRE SERVICE ELLER REPARASJONER SOM INNEBÆRER FJERNING AV DEKSLER.



FOR Å UNNGÅ RISIKOEN FOR ELEKTRISK STØT MÅ DU IKKE FORSØKE Å REPARERE NOE SELV.



LES BRUKERHÅNDBOKEN

KOMBINERAD TVÄTTMASKIN/TORKTUMLARE

För fortsatt säkerhet och för att minska risken för skador eller elektriska stötar, följ alla säkerhetsåtgärder som listas nedan.

VARNING!

- Stoppa aldrig maskinen innan torkprogrammet är slut, såvida inte allt innehåll snabbt tas ut och sprid ut så att värmen försvinner.
- Maskinen får inte tillföras ström genom en extern kopplingsanordning, såsom en timer eller anslutas till en krets som regelbundet slås på och av.
- Om du inte kommer att använda tvättmaskinen på ett tag, exempelvis om du åker på semester, dra ut kontakten ur eluttaget och stäng av vattentillförseln. Detta är särskilt viktigt om det inte finns någon avloppsbrunn vid maskinen.
- Om vattentillförseln lämnas på kan vattentrycket byggas upp och orsaka läckage. Stäng av vattenkranen efter användning.

Allmän användning

- Transitbultarna används för att transportera maskinen. Du bör ta bort dessa med en skruvnyckel eller liknande verktyg innan du installerar maskinen. Om du inte gör det kommer det att orsaka kraftiga vibrationer när maskinen centrifugerar.
- Installera inte maskinen där det är fuktigt eller där den utsätts för explosiva material. Om du gör det kan det resultera i elektriska stötar, brand, fel eller försämring.
- Häll inte vatten direkt på någon del av maskinen. Det kan orsaka kortslutning eller ge elektriska stötar.
- Föremål som doppas i matlagningssolja, aceton, alkohol, bensin, fotogen, fläckborttagare, terpentin, vax och vaxborttagare ska tvättas i varmt vatten med extra tvättmedel innan de torkas i maskinen.
- Material som skumgummi (latexskum), duschmössor, vattentåliga textilier, produkter och kläder med gummerad baksida eller örngott med skumgummidyner ska inte torkas i maskinen.
- Maskinen kan användas för textilier som lämpar sig för att tvättas och torkas i maskin.
- **FÖRSIKTIGHET!** Anslut inte maskinen till varmvatten. Maskinen arbetar enbart med kallvatten.

- Maskinen ska anslutas till vattenledningen med den nya medföljande slanguppsättningen. Gamla slangar ska inte återanvändas.
- Innan du börjar använda maskinen, vrid på kranen för att kontrollera att slangens är ordentligt ansluten. Om den inte är det kan det finnas en vattenläcka.
- Placera inte för mycket tvätt eller tvättmedel i maskinen. Det kan orsaka problem med maskinen eller tvätten.
- Använd inte maskinen om industrikemikalier har använts för rengöring.
- Ludd får inte samlas runt maskinen.
- Rengör luddfiltret regelbundet (i förekommande fall).
- Torka inte otvättade plagg i maskinen.
- Sköljmedel eller liknande material ska användas enligt specifikationerna från sköljmedelstillverkaren.
- Maskinen får inte installeras bakom en låsbar dörr, skjutdörr eller dörr med gångjärn på motsatta sidan i förhållande till maskinen, så att maskinens lucka inte kan öppnas helt.
- Var noga med att din tvätt inte fastnar i luckan när du stänger den. Detta kan orsaka vattenläckage eller skador på tvätten.
- Denna maskin är avsedd för hushållsbruk och liknande användningsområden som:
 - personalkök i butiker, kontor och arbetsplatser,
 - fritidshus,
 - av kunder på hotell, motell och andra typer av boendemiljöer,
 - B&B-miljöer.
- Maskinen är inte avsedd att användas på platser för gemensamt bruk i höghus eller tvättinrättningar. Den är endast avsedd för inomhusbruk men inte för inbyggnad.
- Tillräcklig ventilation måste finnas. Ventilationsöppningarna på maskinens nederdel får inte täckas med en matta.
- Denna produkt är avsedd att användas i temperaturer mellan 0 °C och 40 °C.
- Omgivande temperaturer mellan 15 °C och 25 °C är perfekta för maskinen.
- Ju högre centrifugeringshastighet, desto bullrigare centrifugeringscykel. Ju högre centrifugeringshastighet, desto mindre kvarvarande fukttinhåll i tvätten efter centrifugeringen.

- Fyll maskinen upp till den rekommenderade lastkapaciteten. Det hjälper dig att minska den totala energi-/vattenförbrukningen för att tvätta/torka din tvätt.
- Ta inte isär, reparera eller modifiera maskinen. Det kan göra garantin ogiltig och leda till att maskinen inte fungerar och orsaka eldsvåda eller personskada.
- Adekvat ventilation måste finnas för att förhindra att gaser flödar tillbaka in i rummet från apparater som bränner andra bränslen, inklusive öppen eld.

Strömkälla och kabel

- Använd ett separat eluttag som enbart är för maskinen. Om maskinen kopplas in tillsammans med andra apparater kan den överhettas och orsaka brand.
- Se till att kontakten är ordentligt intryckt i uttaget. En lös anslutning kan överhettas och orsaka elektriska stötar eller brand.
- Kontrollera om elsladden eller kontakten har några skador. Om medföljande sladd är skadad måste den bytas ut av tillverkaren, dess serviceagent eller liknande kvalificerad person för att undvika faror.
- Dra ut kontakten före rengöring och underhåll av maskinen.
- Vidrör inte elkabeln eller kontakten med våta händer. Det kan ge elektriska stötar.
- Kontrollera elkontakten regelbundet om den är smutsig. Om smuts samlas på elkontakten kan det orsaka brand. För att förhindra detta, koppla ur elkabeln och rengör elkontakten med en torr trasa.
- Om du kopplar ifrån elkontakten, håll i själva kontakten och inte i kabeln. Om du drar i kabeln kan det orsaka elektriska stötar eller brand.
- Använd inte en kontakt med flera uttag eller en förlängningskabel. Den kan överhettas och orsaka brand.
- Se till att spänningen i hushållet matchar spänningen som visas på maskinen. Om du är osäker kontakta en elektriker.
- Kontakten måste vara åtkomlig så att den kan dras ur eller måste det finnas en allpolig strömbrytare i den fasta ledningen i enlighet med installationsbestämmelserna.
- Försäkra dig om att elkabeln inte fastnat i maskinen, eftersom den kan skadas.
- Anslut maskinen till ett jordat uttag som är skyddat med en säkring som uppfyller kraven i de tekniska specifikationerna. Den jordade

installationen måste göras av en kvalificerad elektriker. Försäkra dig om att maskinen är installerad i överensstämmelse med de lokala föreskrifterna.

För att förhindra person- och materiella skador

- Klättra inte upp eller sitt på maskinen. Du kan skada dig själv eller skada maskinen. Djur och barn kan klättra in i maskinen. Kontrollera maskinen innan du använder den.
- När du öppnar eller stänger luckan se till att du inte har fingrarna i vägen för luckans gångjärn eftersom det kan leda till skador.
- Kontrollera om tvätten innehåller föremål såsom spikar, nålar, mynt, gem osv. De kan skada din tvätt eller maskinen.
- För att förhindra att tunga föremål (t.ex. spännen, stora knappar osv.) slår till glasluckan ska plaggen vändas ut och in eller de tunga föremålen tas bort. De kan skada tvätten eller maskinen.
- Tvätta, skölj eller centrifugera inte vattentäta tyger eller kläder. De kan orsaka vibrationer eller fel på maskinen under centrifugeringen vilket kan leda till skador, skador på tvättmaskinen eller skador på grund av vattenläckage.
- Ta ut alla föremål i fickorna, exempelvis tändare och tändstickor.
- Glasluckan kan bli väldigt varm under användningen. Håll barn och husdjur borta från.
- Var försiktig vid tömning av hett vatten eller tvättmedel från trumman.
- Ta inte isär, reparera eller modifiera maskinen. Det kan orsaka funktionsfel och brand eller skador.
- Denna apparat kan användas av barn över 8 år och av personer med reducerad fysisk, sensorisk eller mental förmåga, eller personer utan erfarenhet och kunskap om de fått handledning eller instruktioner om hur produkten ska användas på ett säkert sätt och förstår farorna som kan uppstå. Låt inte barn leka med produkten. Rengöring och användarunderhåll skall inte utföras av barn under 8 år som är utan uppsikt.
- Barn skall hållas under uppsikt så att de inte leker med apparaten.
- Barn under 3 år ska inte vistas i närheten utan kontinuerlig uppsikt.
- Vidrör inte tvätten inuti maskinen innan trumman stannat helt och hållet. Även om trumman snurrar med låg hastighet kan det orsaka skador. Var särskilt uppmärksam på barn i detta avseende.
- Placera inga föremål ovanpå maskinen.
- Spill inte vätska på maskinen, det kan orsaka allvarliga skador. Torka upp allt spill med en gång.

- Försök aldrig att öppna luckan med våld. Luckan låses upp strax efter att varje cykel avslutats.
- Trots att alla åtgärder vidtagits för att säkerställa att det inte ska finnas några grader eller vassa kanter, rekommenderar vi att man använder skyddshandskar när man packar upp, installerar och flyttar maskinen. Det förhindrar personskador.

VARNING



DET ÄR FARLIGT FÖR ALLA ÄN BEHÖRIG SERVICEPERSONAL ATT UTFÖRA SERVICE ELLER REPARATIONER VILKA INVOLVERAR BORTTAGNING AV HÖLJET.



FÖR ATT UNDVIKA RISK FÖR ELEKTRISKA STÖTAR SKA DU INTE FÖRSÖKA ATT REPARERA SJÄLV.



LÄS BRUKSANVISNINGEN

KUIVAAVA PYYKINPESUKONE

Varmista turvallisuus ja vähennä loukkaantumisen tai sähköiskun vaaraa noudattamalla kaikkia alla lueteltuja varotoimia.

VAROITUS!

- Älä koskaan pysäytä laitetta ennen kuin kuivausvaihe on päättynyt, jollei kaikkia vaatekappaleita poisteta nopeasti ja levitetä, jotta lämpö pääsee haihtumaan.
- Laitteeseen ei saa syöttää virtaa ulkoisen kytkentälaitteen, kuten ajastimen, kautta, tai liittää virtapiiriin, jota jokin sovellus kytkee säännöllisesti päälle ja pois.
- Jollet käytä laitetta pitkään aikaan, kuten lomamatkan aikana, irrota pistoke pistorasiasta ja kytke vedentulo pois päältä. Tämä on erityisen tärkeää, jos koneen lähellä ei ole lattiakaivoa.
- Jos vedensyöttö jätetään auki, vedenpaine voi kohota ja aiheuttaa vuodon. Kytke vedensyöttö pois päältä käytön jälkeen.

Yleinen käyttö

- Ankkuripultteja käytetään koneen kuljetuksessa. Ne tulee poistaa kiintoavaimella tai vastaavalla työkalulla ennen koneen asentamista. Jos niitä ei poisteta, ne aiheuttavat voimakasta tärinää koneen pyöriessä.
- Älä asenna konetta kosteaan paikkaan, tai joissa se altistuu räjähtäville materiaaleille. Tällaiset olosuhteet voivat aiheuttaa sähköiskuja, tulipaloja, laitevikoja tai kulumista.
- Älä kaada vettä suoraan minkään koneen osan päälle. Tästä voi aiheutua oikosulku tai sähköisku.
- Kohteet, jotka ovat likaantuneet esim. ruokaöljystä, asetonista, alkoholista, bensiinistä, paloöljystä, tahrannoista, tärpätistä, vahoista ja vahanpoistoaineista, tulee pestä kuumassa vedessä ylimääräisellä annoksella pesuainetta ennen niiden kuivaamista laitteessa.
- Kohteita, kuten vaahtokumi (lateksivaahto), suihkumyssyt, vedenpitävät tekstiilit, kumialustaiset esineet ja vaatteet tai tyyny, jotka on täytetty vaahtokumitäytteillä, ei saa kuivata laitteessa.
- Koneessa saa pestä tekstiileillä, jotka ovat konepesun- ja kuivauksen kestäviä.

- VAARA: Älä kytke konetta kuumavesijohtoon. Kone toimii vain kylmällä vedellä.
- Laite on liitettävä vesijohtoverkkoon toimitukseen kuuluvilla uusilla letkusarjoilla. Vanhoja letkusarjoja ei saa käyttää uudelleen.
- Avaa hana ennen koneen käyttämistä varmistaaksesi, että letku on kunnolla kiinnitetty. Jos ei, voi tapahtua vesivuoto.
- Älä pane koneeseen liikaa pyykkiä tai pesuainetta. Se voi aiheuttaa ongelmia koneelle tai pyykille.
- Laitetta ei saa käyttää, jos puhdistukseen on käytetty teollisia kemikaaleja.
- Nukkaa ei saa antaa kertyä laitteen ympärille.
- Puhdista nukkaerotin säännöllisesti (tarvittaessa).
- Älä kuivaa laitteessa pesemätöntä pyykkiä.
- Huuhteluaineita tai vastaavia tuotteita tulee käyttää huuhteluaineen valmistajan ohjeiden mukaisesti.
- Laitetta ei saa asentaa lukittavan oven, liukuoven tai oven kuivausrummun vastakkaisella puolella olevan sarananpuolen taakse niin, että laitteen luukun kokonaan avautuminen on rajoitettu.
- Varmista, ettei pyykkiä jää luukun väliin, kun suljet sen. Tämä voi aiheuttaa vedenvuotoa tai vahingoittaa pyykkiä.
- Tämä laite on tarkoitettu käytettäväksi kotitaloudessa ja samanlaisissa sovelluksissa kuten:
 - henkilöstön keittiöalueet kaupoissa, toimistoissa ja muissa työympäristöissä;
 - maatiloilla;
 - asiakkailta hotelleissa, motelleissa ja muissa majoitustiloissa;
 - bed and breakfast -tyyppisissä ympäristöissä.
- Laitetta ei ole tarkoitettu käytettäväksi yhteisöllisessä käytössä useiden huoneistojen asunnoissa tai itsepalvelupesuloissa. Se on tarkoitettu vain sisäkäyttöön, mutta ei kaappiin upotettuna.
- Riittävästä tuuletuksesta on huolehdittava. Koneen pohjassa olevia ilmanvaihtaukkoja ei saa tukkia matolla.
- Tämä laite on tarkoitettu käytettäväksi tiloissa, joiden lämpötilojen vaihteluväli on 0–40 °C.
- Ympäristön lämpötila 15–25 °C on tuotteen käytölle ihanteellinen.
- Mitä korkeampi linkousnopeus, sitä äänekkäämpi linkousohjelma. Mitä korkeampi linkousnopeus, sitä vähemmän kosteutta jää pyykkeihin linkouksen jälkeen.

- Lisää laitteeseen pyykkiä enintään suositeltu kuormakapasiteettimäärä. Tämä vähentää yleistä energian/veden kulutusta vaatteita pestessä/kuivattaessa.
- Älä pura, korjaa tai mukauta konetta. Se voi mitätöidä takuun ja aiheuttaa toimintahäiriön ja johtaa tulipaloon tai vammaan.
- On huolehdittava riittävästä ilmanvaihdosta, jotta vältetään kaasujen takaisinvirtaus huoneeseen muita polttoaineita polttavista laitteista, myös avotulesta.

Virtalähde ja virtajohto

- Käytä itsenäistä, kotitalouskäyttöön tarkoitettua pistorasiaa. Jos kone kytketään samaan pistorasiaan muiden laitteiden kanssa, se voi ylikuumentua ja syttyä palamaan.
- Varmista, että pistoke on työnnetty lujasti pistorasiaan. Löysä kytkentä voi ylikuumeta ja aiheuttaa sähköiskun tai tulipalon.
- Tarkista virtajohto ja virtapistoke vaurioiden varalta. Jos virtajohto on vaurioitunut, valmistajan tai huoltoedustajan tai vastaavasti pätevien henkilöiden täytyy se vaihtaa vaaran välttämiseksi.
- Irrota pistoke pistorasiasta ennen koneen puhdistusta ja kunnossapitoa.
- Älä kosketa virtajohtoon tai pistotulppaan märin käsin. Se voi aiheuttaa sähköiskun.
- Tarkista pistokkeen puhtaus säännöllisesti. Jos pistokkeeseen kertyy likaa, seurauksena voi olla tulipalo. Ehkäise tulipaloja irrottamalla virtajohto ja puhdistamalla pistoke kuivalla liinalla.
- Pidä pistoketta irrottaessasi kiinni pistokkeesta, ei johdosta. Johdosta vetäminen voi aiheuttaa sähköiskun tai tulipalon.
- Älä käytä pistotulppasovitinta tai jatkojohtoa. Ne voivat ylikuumentua ja aiheuttaa tulipalon.
- Varmista, että kotisi sähköjännite vastaa koneen arvokilpeen merkittyä jännitettä. Jos et ole varma, ota yhteyttä sähköasentajaan.
- Pistorasian on sijaittava helppopääsyisessä paikassa johdon nopeaa irrottamista varten tai on liitettävä moninapakytkimeen johdotussäädösten mukaisesti.
- Varmista, että verkkokaapeli ei jää kiinni koneeseen, sillä se voi vahingoittua.
- Liitä kone maadoitettuun pistorasiaan, jota suojaa teknisten tietojen arvojen mukainen sulake. Vain pätevä sähkötekniikko saa tehdä maadoitusasennuksen. Varmista, että kone on asennettu paikallisten säädösten mukaisesti.

Vamman/vahingon välttämiseksi

- Älä nouse tai istuudu koneen päälle. Voit loukata itsesi tai vahingoittaa konetta. Lemmikit tai lapset voivat kiivetä koneen päälle. Tarkista kone ennen jokaista käyttöä.
- Pidä sormet poissa luukun saranoiden läheltä, kun avaat ja suljet luukkuja. Muutoin sormet voivat loukkaantua.
- Poista pyykin joukosta naulat, hiuspinnit, kolikot ja muut esineet. Ne voivat vahingoittaa pyykkiä tai konetta.
- Estääksesi kookkaiden, painavien kohteiden (esim. soljet, suuret napit jne.) osumisen lasiluukkuun, käännä vaatteet nurin päin tai poista painavat esineet. Ne voivat vahingoittaa pyykkiä tai konetta.
- Älä pese, huuhtele tai linkoa vedenpitäviä lakanoita tai vaatteita. Nämä voivat aiheuttaa tärinää tai koneen hajoamisen linkouksen aikana, ja tästä voi seurata loukkaantumisia, vahinkoja koneelle tai vedenvuodon aiheuttamia vahinkoja.
- Poista taskuista kaikki esineet, kuten sytyttimet ja tulitikut.
- Ovesta voi tulla hyvin kuuma toiminnan aikana. Pidä lemmikit ja lapset loitolla.
- Ole varovainen tyhjentäessäsi rummusta kuumaa vettä tai pesuaineita.
- Älä pura, korjaa tai mukauta konetta. Koneeseen voi tulla toimintahäiriö, joka voi aiheuttaa tulipalon tai loukkaantumisen.
- Tätä laitetta saavat käyttää yli 8-vuotiaat ja sellaiset henkilöt, joiden fyysiset, aistimelliset tai henkiset kyvyt ovat alentuneet tai joilla ei ole kokemusta tai tietoutta laitteen käytöstä, jos heiltä valvotaan ja he saavat ohjeet laitteen turvalliseen käyttöön ja he ymmärtävät, mitä vaaroja laitteen käyttöön liittyy. Lapset eivät saa leikkiä laitteella. Vain yli 8-vuotiaat lapset saavat puhdistaa laitteen ja suorittaa käyttäjän kunnossapitotehtäviä aikuisen valvonnassa.
- Lapsia tulisi valvoa, jotta he eivät leiki laitteella.
- Alle 3-vuotiaat lapset on pidettävä loitolla, jollei heitä valvota jatkuvasti.
- Älä koske koneen sisällä olevaan pyykkiin ennen kuin rumpu on kokonaan pysähtynyt. Myös hitaasti pyörivä rumpu voi aiheuttaa loukkaantumisen. Valvo tämän suhteen erityisen huolella lapsia.
- Älä aseta painavia tai märkiä kohteita laitteen päälle.
- Älä kaada mitään nestettä laitteeseen, voi johtaa laitteen vahingoittumiseen. Pyyhi mahdolliset vuodot heti pois.
- Älä koskaan yritä avata luukkuja väkisin. Luukun lukitus avautuu

kohta pesuohjelman loppuun suorituksen jälkeen.

- Vaikka kaikki tarpeellinen on tehty sen varmistamiseksi, ettei tässä koneessa olisi särmiä tai teräviä reunoja, on suositeltavaa käyttää suojarahansikkaita tätä konetta asennettaessa tai siirrettäessä. Tällä estetään mahdolliset vammat.

VAROITUS



VAIN VALTUUTETUT HUOLTOHENKILÖT SAAVAT TEHDÄ HUOLTO- JA KORJAUSTÖITÄ, JOTKA EDELLYTTÄVÄT KOTELON AVAAMISTA. NÄMÄ TYÖT OVAT VAARALLISIA.



SÄHKÖISKUVAARAN VUOKSI ET SAA YRITTÄÄ KORJATA KONETTA ITSE.



LUE KÄYTTÄJÄN OPAS

VASKEMASKINE OG TØRRETUMBLER

For at nedsætte risikoen for personskade og elektrisk stød skal du følge alle nedenstående sikkerhedsforholdsregler.

ADVARSEL!

- Apparatet må aldrig stoppes før det er færdig, medmindre alle genstande hurtigt tages ud og spredes, så varmen spredes.
- Dette produkt ikke strømforsynes via en ekstern afbryder, såsom en timer, eller sluttes til et kredsløb, der jævnligt tændes og slukkes af en afbryder.
- Hvis maskinen ikke skal bruges i længere tid, hvis du for eksempel rejser på ferie, skal du trække stikket ud af stikkontakten og lukke for vandtilførslen. Dette er især vigtigt, hvis der ikke er noget afløb omkring maskinen.
- Hvis vandforsyningen er åben, kan der opbygges et tryk, hvilket kan medføre lækage. Sluk for vandforsyningen efter brug.

Almindeligt brug

- Låsebolte bruges ved transport af maskinen. Fjern disse med en skrueøgle eller lignende værktøj inden installation af maskinen. I modsat fald kan det give stærke vibrationer, når maskinen centrifugerer.
- Maskinen på ikke opstilles et sted, hvor den udsættes for fugt eller eksplosive materialer. Hvis du gør det, kan det give elektrisk stød samt medføre brand, fejlfunktion og forringelse.
- Kom ikke vand direkte på nogen af maskinens dele. Det kan medføre kortslutning og give elektrisk stød.
- Tøj, der er plettet med stoffer, såsom madolie, acetone, alkohol, benzin, parafin, pletfjernere, terpentin, voks og voksfjernere, skal vaskes i varmt vand med en ekstra mængde vaskemiddel, inden de tørres i apparatet.
- Produkter, såsom skumgummi (latexskum), brusekapsler, vandtætte tekstiler, genstande med gummi på og tøj eller puder med skumgummi på, må ikke tørres i apparatet.
- Maskinen kan bruges på tekstiler, der er egnede til maskinvask og tørring.
- **ADVARSEL:** Maskinen må ikke sluttes til varmt vand. Maskinen er

kun beregnet til koldt vand.

- Maskinen skal tilsluttes vandforsyningen med nye slanger. Gamle slanger må ikke bruges igen.
- Inden du begynder at bruge maskinen, skal du åbne for vandtilførslen for at tjekke, at slangen er korrekt forbundet. Hvis den ikke er det, kan der være en lækage.
- Kom ikke for meget tøj eller vaskemiddel i maskinen. Det kan give problemer med maskinen eller tøjvasket.
- Apparatet må ikke bruges, hvis industrielle kemikalier er blevet brugt til rengøring.
- Undgå, at fnug samler sig i apparatet.
- Rengør fnugfælden regelmæssigt (hvis relevant).
- Tør ikke uvaskede genstande i apparatet.
- Blødgøringsmidler eller lignende produkter skal anvendes i henhold til instruktionerne.
- Apparatet må ikke installeres bag en dør der kan låses, en skydedør eller en dør med et hængsel på modsat side af apparatet, så dets låge ikke kan åbnes helt.
- Pas på, at vasketøjet ikke kommer i klemme i lugen, når den lukkes. Det kan give lækage og ødelægge tøjet.
- Dette apparat er beregnet til brug i husholdnings- og lignende steder, såsom:
 - Personalekøkkener i butikker, kontorer og andre arbejdspladser;
 - gårde;
 - af gæster på hoteller, moteller og andre boligmiljøer;
 - bed & breakfast-miljøer.
- Dette apparat er ikke beregnet til brug i områder til fælles brug i lejlighedsblokke eller på vaskerier. Det er kun beregnet til indendørs brug, og det er ikke beregnet til indbygget brug.
- Der skal være tilstrækkelig ventilation i rummet, hvor apparatet bruges. Ventilationsåbningerne på maskinens bund må ikke blokeres med fx et tæppe.
- Dette produkt er beregnet til brug i en omgivende temperatur på 0°C til 40°C
- Omgivelsestemperaturer mellem 15 °C og 25 °C er ideelle temperaturer til dette produkt.
- Jo højere centrifugeringshastigheden, jo mere larmer den. Jo højere centrifugeringshastighed, jo lavere er det resterende

fugtighedsindhold i tøjet efter centrifugeringen.

- Fyld kun apparat op til den anbefalede kapacitet. Dette reducerer det samlede energi- og vandforbrug, når tøjet vaskes/tørres.
- Skil ikke maskinen ad og forsøg ikke selv at reparere eller ændre den. Dette kan ugyldiggøre din garanti og kan føre til funktionsfejl og forårsage brand eller personskade.
- Der skal være tilstrækkelig ventilation, så gasser ikke strømmer tilbage ind i rummet fra produktforbrænding af andre brændstoffer, herunder åben ild.

Strømkilde og -kabel

- Brug en stikkontakt i boligen, der ikke bruges til andre ting. Hvis maskinen er forbundet til kontakten sammen med andet udstyr, kan det medføre overophedning og forårsage brand.
- Kontroller, at stikket sidder korrekt i kontakten. En løs forbindelse kan medføre overophedning samt forårsage elektrisk stød og brand.
- Tjek el-ledningen og stikket for eventuel skade. Hvis el-ledningen er beskadiget, skal den, for at undgå fare, udskiftes af enten fabrikanten, hans servicerepræsentant eller af en tilsvarende kvalificeret person.
- Træk stikket ud af stikkontakten inden rengøring og vedligeholdelse af maskinen.
- Rør ikke ledningen eller stikket med våde hænder. Det kan give elektrisk stød.
- Tjek jævnligt stikket for urenheder. Hvis der samler sig støv, kan det medføre brand. For at forhindre dette skal du fjerne ledningen fra kontakten og rengøre stikket med en tør klud.
- Når du fjerner stikket, skal du trække i dette, ikke i ledningen. Hvis du trækker i ledningen, kan det give elektrisk stød eller medføre brand.
- Brug ikke en adapter eller en forlængerledning. Disse kan overophede og medføre brand.
- Kontroller, at hustainsspændingen svarer til spændingen anført på maskinen. Hvis du ikke er sikker, skal du kontakte en elektriker.
- Stikkontakten skal altid være tilgængelig, så stikket kan trækkes ud, eller der skal monteres en afbryder på ledning, som skal være i overensstemmelse med reglerne for ledningsføringer.
- Sørg for, at ledningen ikke klemmes af maskinen, da dette kan beskadige den.
- Maskinen skal sluttes til en jordforbundet stikkontakt, der er

beskyttet af en sikring, der overholder værdierne i de tekniske specifikationer. Jordforbindelsen skal udføres af en kvalificeret elektriker. Sørg for, at maskinen opstilles i overensstemmelse med de lokale regler.

Sådan undgås personskade/beskadigelse

- Ingen på kravle på eller sidde på maskinen. Personer kan komme til skade og maskinen kan beskadiges. Dyr og børn kan klatre ind i maskinen. Kontroller altid maskinen inden den bruges.
- Når du åbner og lukker lugen, skal du holde fingrene væk fra lugens hængsel, idet du ellers kan risikere at komme til stude.
- Tjek vaskemaskinen for søm, pinde, mønter, clips osv. Disse ting kan skade vasketøjet og maskinen.
- For at undgå at store, tunge genstande (fx spænder, store knapper osv.) rammer glaslågen, skal du vende dit tøj med vrangen udad, eller fjerne de tunge genstande. Disse kan beskadige dit vasketøj eller maskinen.
- Vask, skyl og centrifuger ikke vandtætte materialer. Det kan medføre vibrationer eller maskinfejl under centrifugeringen, hvilket igen kan medføre person- og maskinskade samt skade på grund af lækage.
- Fjern alle genstande fra lommerne, såsom lightere og tændstikker.
- Glaslågen kan blive meget varm under brug. Hold kæledyr og børn væk.
- Vær forsigtig, når du tømmer trumlen for varmt vand eller vaskemiddel.
- Skil ikke maskinen ad og forsøg ikke selv at reparere eller ændre den. Maskinen kan fejlfungere med brand og personskade til følge.
- Dette apparat kan bruges af børn fra 8 år og derover, samt personer med nedsatte fysiske og mentale evner, nedsat følesans eller manglende erfaring og viden, når de er blevet vejledt eller instrueret i hvordan apparatet bruges på en sikker måde og forstår de involverede risici. Børn må ikke lege med apparatet. Rengøring og vedligeholdelse må ikke udføres af børn, medmindre de er 8 år og derover og er under opsyn .
- Børn skal være under opsyn for, at sikre at de ikke leger med apparatet.
- Børn under 3 år skal holdes væk, medmindre de er under konstant overvågning.
- Rør ikke tøjet inde i maskinen, indtil trumlen står helt stille. Selv hvis trumlen drejer meget langsomt rundt, kan den forårsage skade.

Dette gælder især i relation til børn.

- Placer aldrig tunge eller våde genstande oven på apparatet.
- Undgå, at spilde væske på apparatet, da dette kan beskadige det. Rengør straks eventuelle utilsigtede spild.
- Lågen må aldrig tvinges, når den åbnes. Lågen låser op kort efter vasken er færdig.
- Selvom vi gør at for, at denne maskine ikke har grater eller skarpe kanter, anbefaler vi, at du bruger beskyttelseshandsker, når maskinen pakkes ud, opstilles og flyttes. På denne måde undgår du skader.

ADVARSEL



DET ER FARLIGT FOR ALLE ANDRE END AUTORISEREDE TEKNIKERE AT UDFØRE REPARATIONER, SOM INDEBÆRER FJERNELSE AF DÆKSLER.



FOR AT UNDGÅ RISIKOEN FOR ELEKTRISK STØD MÅ DU IKKE SELV FORSØGE AT REPARERE MASKINEN.



LÆS BRUGSVEJLEDNINGEN

**GB**

The symbol on the product or its packaging indicates that this product must not be disposed of with your other household waste. Instead, it is your responsibility to dispose of your waste equipment by handing it over to a designated collection point for the recycling of waste electrical and electronic equipment. The separate collection and recycling of your waste equipment at the time of disposal will help conserve natural resources and ensure that it is recycled in a manner that protects human health and the environment.

For more information about where you can drop off your waste for recycling, please contact your local authority, or where you purchased your product.

NO

Symbolet på produktet eller emballasjen indikerer at produktet ikke må kastes sammen med annet husholdningsavfall. I stedet er det ditt ansvar å avhende utstyret ved å levere det til et egnet innsamlingssted for resirkulering av elektrisk og elektronisk utstyr. Separat innsamling og gjenvinning av kassert utstyr på tidspunktet for deponering vil bidra til å bevare naturressurser og sikre at det resirkuleres på en måte som beskytter helse og miljø.

For mer informasjon om hvor du kan levere avfall til gjenvinning, kan du kontakte lokale myndigheter, eller der du kjøpte produktet.

SE

Symbolen på produkten eller dess förpackning indikerar att denna produkt inte får kastas bort tillsammans med ditt vanliga hushållsavfall. Istället är det ditt ansvar att slänga bort utrustningen genom att lämna över den till en ansvarig insamlingsstation för återanvändning av elektriska eller elektroniska apparater. Den separata återvinningscentralen för din bortkastade utrustning kommer att ta tillvara på återanvändbara produkter och konservera naturliga tillgångar och intyga att utrustningen återanvänds på ett sätt som skyddar mänsklig hälsa och miljön.

För ytterligare information om var du kan slänga bort ditt avfall för återanvändning, vänligen kontakta din lokala myndighet eller där du inhandlade produkten.

FI

Tuotteessa tai sen pakkauksessa oleva merkintä osoittaa, että tätä tuotetta ei saa hävittää muun kotitalousjätteen mukana. Sen sijaan vastuullasi on hävittää kyseinen laite viemällä se määrättyyn käytettyjen sähkö- ja elektroniikkatuotteiden keräyspisteeseen kierrätystä varten. Erilliset käytettyjen laitteiden keräys- ja kierrätystoimet auttavat säästämään luonnonvaroja ja varmistamaan, että laitteet kierrätetään ihmisten terveyttä ja ympäristöä suojelevalla tavalla.

Saat lisätietoja jätteen keräys- ja kierrätyspisteistä ottamalla yhteyttä paikallisiin viranomaisiin tai jälleenmyyjääsi.

DK

Symbolet på produktet eller dets emballage angiver, at dette produkt ikke må bortskaffes sammen med andet husholdningsaffald. Det er i stedet dit ansvar at bortskaffe dette affald ved at aflevere det til et designeret modtagersted for genbrug af elektrisk og elektronisk udstyr. Sortering og genbrug af dit affald når du bortskaffer det vil hjælpe med at præservere naturressourcer og sikre, at det genbruges på en måde, som beskytter menneskelig sundhed og miljøet.

For mere information om, hvor du kan aflevere dit affald til genbrug, bør du kontakte de lokale myndigheder eller der, hvor du købte produktet.

Currys Group Limited (co. no. 504877)
1 Portal Way, London, W3 6RS, UK

EU Representative

Currys Ireland Limited (259460)
3rd Floor Office Suite,
Omni Park SC, Santry, Dublin 9, Republic of Ireland

 www.elkjop.no/support

 www.elgiganten.se/support

 www.gigantti.fi/support

 www.elgiganten.dk/support

GB Contents

| | |
|---|--------------------------------|
| Safety Warnings | Safety Warnings booklet |
| Unpacking | 7 |
| Installing Your Washer Dryer | 8 |
| Choosing the Right Location for Your Washer Dryer..... | 8 |
| Moving and Installing | 9 |
| Removing the Transit Bolts..... | 9 |
| Removing the Polystyrene Foam..... | 9 |
| Attaching the Sponge Strips..... | 9 |
| Moving the Washer Dryer from One Location to Another..... | 9 |
| Hose and Cable Lengths..... | 10 |
| Levelling the Washer Dryer..... | 10 |
| Water Supply Hose..... | 10 |
| Water Drain Hose..... | 11 |
| Connecting to the Mains Supply..... | 12 |
| Product Overview | 13 |
| The unit..... | 13 |
| The Control Panel..... | 14 |
| Preparation | 16 |
| Organising Laundry..... | 16 |
| Preparing Laundry..... | 16 |
| Adding Detergent and Softener..... | 16 |
| Detergent Recommendation..... | 17 |
| Before First Use | 18 |
| Wash Setting | 18 |
| Standard Washing..... | 18 |
| Saving a Programme as Favourite..... | 19 |
| Adding Laundry During Wash..... | 19 |
| Delay start the programme..... | 19 |
| Stain Removal..... | 20 |
| Removing Washing (Once programme is finished)..... | 20 |
| Selecting the Programme..... | 21 |
| Mute / Unmute the Machine..... | 24 |
| How to Set the Child Lock..... | 24 |
| Maintenance – Cleaning the Washer Dryer | 25 |
| Cleaning the Drum..... | 25 |
| Cleaning the Exterior of your Washer Dryer..... | 25 |
| Cleaning the Detergent Drawer..... | 25 |
| Cleaning the Door Seal and Window..... | 26 |
| Cleaning the Drain Filter..... | 26 |
| Preventing a Frozen Water Supply Hose..... | 26 |
| Cleaning the Inlet Filter of the Water Supply Hose..... | 27 |
| Hints and Tips | 28 |
| Questions and Answers | 30 |
| Error Codes..... | 31 |
| Specifications | 31 |



Before using this appliance, read all safety instructions carefully first in the Safety Warnings booklet and keep them for future reference.

NO Innhold

| | |
|---|----------------------------------|
| Sikkerhetsadvarsler | Sikkerhetsadvarsler hefte |
| Pakke opp..... | 32 |
| Installere vaskemaskinen med tørketrommel | 33 |
| Velge riktig plassering for vaskemaskinen med tørketrommel..... | 33 |
| Flytte og installere..... | 34 |
| Fjerne transportboltene | 34 |
| Fjerne polystyrenskum..... | 34 |
| Feste svampstrimlene..... | 34 |
| Flytte vaskemaskinen med tørketrommel fra én plass til en annen..... | 34 |
| Slange- og kabellengder | 35 |
| Sette vaskemaskinen med tørketrommel i vater..... | 35 |
| Vannforsyningslange | 35 |
| Avløpslange..... | 36 |
| Koble til stikkkontakten | 37 |
| Produktoversikt | 38 |
| Enheten..... | 38 |
| Kontrollpanel | 39 |
| Forberedelse | 41 |
| Sortere skittentøy..... | 41 |
| Forberede skittentøy | 41 |
| Tilføre vaskemiddel og tøymykner | 41 |
| Anbefaling for vaskemiddel | 42 |
| Før første bruk | 43 |
| Vaskeinnstilling | 43 |
| Standard vask | 43 |
| Lagre et program som favoritt | 44 |
| Legge til tøy under vask..... | 44 |
| Start programmet senere..... | 44 |
| Flekkfjerning | 45 |
| Fjerne klesvasken (så snart programmet er fullført) | 45 |
| Velge program..... | 46 |
| Slå på/av lyden fra maskinen | 49 |
| Slik settes barnesikringen | 49 |
| Vedlikehold – rengjøring av vaskemaskinen med tørketrommel | 50 |
| Rengjøre trommelen..... | 50 |
| Rengjøre utsiden av vaskemaskinen med tørketrommel | 50 |
| Rengjøre vaskemiddelskuffen..... | 50 |
| Rengjøre dørpakningen og vinduet | 51 |
| Rengjøre avløpsfilteret..... | 51 |
| Forhindre en frossen vannforsyningslange..... | 51 |
| Rengjøring av innløpsfilteret til vanntilførselsslangen..... | 52 |
| Råd og tips | 53 |
| Spørsmål og svar | 55 |
| Feilkode | 56 |
| Spesifikasjoner | 56 |



Før du bruker dette apparatet, må du først lese alle sikkerhetsinstruksjonene i heftet om sikkerhetsadvarsler og ta vare på dem for fremtidig oppslag.

SE Innehållsförteckning

| | |
|--|---------------------------------|
| Säkerhetsföreskrifter | Säkerhetsvarningar häfte |
| Packa upp | 57 |
| Installera din kombinerade tvättmaskin/torktumlare | 58 |
| Välja rätt placering för din kombinerade tvättmaskin/torktumlare | 58 |
| Flytt och installation | 59 |
| Borttagning av transportbultarna | 59 |
| Ta bort polystyrenskummet | 59 |
| Fästa skumgummiremsorna | 59 |
| Flytta den kombinerade tvättmaskinen /torktumlaren från en plats till en annan | 59 |
| Slang och kabellängder | 60 |
| Nivåinställa den kombinerade tvättmaskinen/torktumlaren | 60 |
| Vattenslang | 60 |
| Avloppsslang | 61 |
| Ansluta till ett eluttag | 62 |
| Produktöversikt | 63 |
| Enheten | 63 |
| Kontrollpanelen | 64 |
| Förberedelse | 66 |
| Organisera tvätten | 66 |
| Förbereda tvätten | 66 |
| Lägga till tvättmedel och sköljmedel | 66 |
| Tvättmedelsrekommendation | 67 |
| Före första användning | 68 |
| Tvättinställning | 68 |
| Standardtvätt | 68 |
| Spara ett program som Favorit | 69 |
| Lägga i mer tvätt under pågående tvätt | 69 |
| Fördröj start av programmet | 69 |
| Fläckborttagning | 70 |
| Ta ut tvätten (när programmet är klart) | 70 |
| Välja program | 71 |
| Stäng av/sätt på maskinens ljud | 74 |
| Hur man använder barnlåset | 74 |
| Underhåll – Rengöra den kombinerade tvättmaskinen /torktumlaren | 75 |
| Rengöring av trumman | 75 |
| Rengöra utsidan på den kombinerade tvättmaskinen/torktumlaren | 75 |
| Rengöring av tvättmedelsfacket | 75 |
| Rengöring av luckpackningen och fönstret | 76 |
| Rengöring av avloppsfiltret | 76 |
| Förebygga att vattenslangen fryser | 76 |
| Rengöring av inloppsfiltret på vattentillförselslangen | 77 |
| Tips och råd | 78 |
| Frågor och svar | 80 |
| Felkod | 81 |
| Specifikationer | 81 |



Innan du använder apparaten ska du läsa alla säkerhetsinstruktioner i häftet Säkerhetsvarningar noga, och spara dem för framtida behov.

| | |
|--|---|
| Turvavaroitukset | Turvallisuusvaroitukset lehtisen |
| Pakkauksesta purkaminen | 82 |
| Kuivaavan pyykinpesukoneen asentaminen | 83 |
| Sopivan paikan valitseminen kuivaavalle pyykinpesukoneelle | 83 |
| Siirtäminen ja asentaminen | 84 |
| Siirtopulttien poistaminen | 84 |
| Polystyreenivaahdon poistaminen | 84 |
| Sieninauhojen kiinnittäminen | 84 |
| Kuivaavan pyykinpesukoneen siirtäminen paikasta toiseen | 84 |
| Letkujen ja johtojen pituudet | 85 |
| Kuivaavan pyykinpesukoneen asettaminen vaakasuoraan | 85 |
| Vedensyöttöletku | 85 |
| Vedenpoistoletku | 86 |
| Pistorasiaan liittäminen | 87 |
| Tuotteen yleiskatsaus | 88 |
| Laite | 88 |
| Ohjauspaneeli | 89 |
| Valmistelu | 91 |
| Pyykin järjestely | 91 |
| Pyykin valmistelu | 91 |
| Pesuaineen ja huuhteluaineen lisääminen | 91 |
| Pesuainesuositus | 92 |
| Ennen ensimmäistä käyttöä | 93 |
| Pesusetukset | 93 |
| Tavallinen pesu | 93 |
| Ohjelman tallentaminen suosikiksi | 94 |
| Pyykin lisääminen pesun aikana | 94 |
| Ohjelman viivekäynnistys | 94 |
| Tahrojen poisto | 95 |
| Pyykin poistaminen (kun ohjelma on lopussa) | 95 |
| Ohjelman valitseminen | 96 |
| Koneen mykistys / mykistyksen poisto | 99 |
| Lapsilukon asettaminen | 99 |
| Kunnossapito - Kuivaavan pyykinpesukoneen puhdistaminen | 100 |
| Rummun puhdistaminen | 100 |
| Kuivaavan pyykinpesukoneen ulkopintojen puhdistaminen | 100 |
| Pesuainelokeron puhdistaminen | 100 |
| Luukun tiivisteiden ja ikkunan puhdistaminen | 101 |
| Poistosuodattimen puhdistaminen | 101 |
| Vedensyöttöletkun jäätyksen estäminen | 101 |
| Veden syöttöletkun tulosuodattimen puhdistus | 102 |
| Vihjeitä ja vinkkejä | 103 |
| Kysymyksiä ja vastauksia | 105 |
| Virhekoodi | 106 |
| Tekniset tiedot | 106 |



Ennen kuin käytät tätä sovellusta, lue ensin huolellisesti kaikki Turvallisuusvaroitukset-lehtisen turvallisuusohjeet ja säilytä se tulevaa käyttöä varten.

DK Indholdsfortegnelse

| | |
|---|----------------------------------|
| Sikkerhedsforanstaltninger | Sikkerhedsadvarsler hæfte |
| Udpakning | 107 |
| Installation af maskinen | 108 |
| Vælg det rigtige sted til maskinen | 108 |
| Flytning og installation | 109 |
| Fjernelse af transportboltene | 109 |
| Fjernelse af polystyrenskummet | 109 |
| Sådan sættes svampestrimlerne på | 109 |
| Flytning af maskinen fra et sted til et andet | 109 |
| Slange- og kabellængder | 110 |
| Nivellering af maskinen | 110 |
| Vandtilførselsslange | 110 |
| Afløbsslange | 111 |
| Tilslutning til stikkontakten | 112 |
| Produktoversigt | 113 |
| Enheden | 113 |
| Kontrolpanel | 114 |
| Forberedelse | 116 |
| Sortering af vasketøj | 116 |
| Klargøring af vasketøj | 116 |
| Tilføjelse af vaske- og skyllemiddel | 116 |
| Anbefalet vaskemiddel | 117 |
| Inden første brug | 118 |
| Vaskeindstillinger | 118 |
| Standardvask | 118 |
| Gem et program som et favorit-program | 119 |
| Sådan tilføjes vasketøj under en vask | 119 |
| Start programmet på et senere tidspunkt | 119 |
| Pletfjernelse | 120 |
| Fjernelse af vasketøjet (når programmet er færdigt) | 120 |
| Valg af program | 121 |
| Slå maskinens lyd til/fra | 124 |
| Sådan indstilles børnelåsen | 124 |
| Vedligeholdelse - rengøring af maskinen | 125 |
| Rengøring af trumlen | 125 |
| Rengøring af maskinens yderside | 125 |
| Rengøring af skuffen til vaskemiddel | 125 |
| Rengøring af lågepakning og vinduet | 126 |
| Rengøring af afløbsfilter | 126 |
| Forhindring af tilfrysning af vandtilførselsslange | 126 |
| Rengøring af vandforsyningsslangens indløbsfilter | 127 |
| Gode råd | 128 |
| Spørgsmål og svar | 130 |
| Fejlkode | 131 |
| Specifikationer | 131 |



Før apparatet tages i brug, skal du først læse alle sikkerhedsinstruktioner grundigt i hæftet Sikkerhedsadvarsler og behold dem til senere reference.

Thank you for purchasing your new Washer Dryer.

We recommend that you spend some time reading this instruction manual in order that you fully understand all the operational features it offers.

Read all the safety instructions carefully before use and keep this instruction manual for future reference.

Unpacking

Remove all items from the packaging. Retain the packaging. If you dispose of it please do so according to local regulations.

The following items are included:

GB

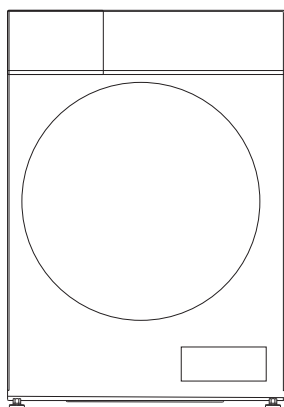

The Main Unit

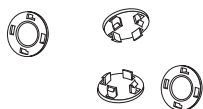

Transport Bolt Covers x 4

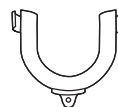

U-Shape Drain Hose Holder



Water Supply Hose



Sponge Strips

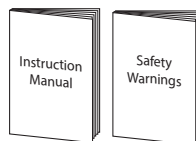

Instruction Manual &
Safety Warnings



- Water inlet pressure is from minimum 0.05 MPa to maximum 1.0 MPa.
- Maximum mass of dry textile material for washing in the appliance: 10.5 kg.
- Maximum mass of dry textile material for drying in the appliance: 7 kg.



Spare parts for your appliance are available for a minimum of 10 years. Contact customer service centre, please refer to the last page of the Safety Warnings booklet.

Installing Your Washer Dryer

Please read and follow the instructions carefully.

- In addition to the instructions mentioned here, special regulations of the relevant water and power supply companies may apply. If in doubt, have the machine connected by a qualified technician.
- The machine is heavy - caution when lifting it. Do not lift by projecting components (e.g. machine door).
- Warning: Frozen hoses may tear/burst. Do not install machine in outdoor areas or where there is a risk of frost.
- Lay hoses and cables in such a way that there is no risk of tripping over them.



An additional space (approximately 120mm) is required at the rear of the machine. This is to allow enough space for the water hose and drain hose connections.

GB

Choosing the Right Location for Your Washer Dryer

- Make sure there's enough space for your machine.
- Install your machine on a flat, stable surface to avoid excessive vibrations and noise.
- Don't install your machine in direct sunlight or in a place where temperatures can reach freezing.
- The ventilation openings in the base of the machine must not be obstructed by carpet.

x Sloping
surface



x Unstable

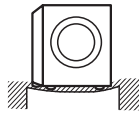

x Bumpy
surface



Two or more people are required to move the machine.

- Start by tilting the machine backwards.
- One person should stand behind it, holding the rear of the top panel. The other person should grip the bottom feet at the front.
- Check that you have all the required accessories for installation.
- We recommend that you entrust the installation of the machine to a qualified technician.

Moving and Installing

Removing the Transit Bolts

Four transit bolts keep the interior of the machine in place while it's being moved. They need to be removed before installation. Use a spanner (not supplied) and follow the instructions detailed below.

 Don't run the machine without removing the transit bolts, as this can cause excessive vibrations and may damage your machine.

To remove the transit bolts:

1. Use a spanner to loosen the four bolts. They are located at the rear of the machine.
2. Pull the bolts out horizontally. Make sure the entire bolt is removed.
3. Push the four cover caps (included with your accessories) into the respective bolt holes.

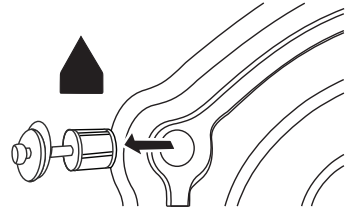

GB

 You'll need the transit bolts again if you move the machine, so make sure you keep them in a safe place.

Removing the Polystyrene Foam

Polystyrene foam is attached on the underside of the appliance for protection and support during transportation. It needs to be removed before installation. Check and ensure the underside is clear of polystyrene foam by tilting the appliance and have someone check the underside of any un-removed foam.

Attaching the Sponge Strips

Stick the sponge strips at the bottom of the machine to reduce any noise caused by the machine while operating.

- Two or more people are required to stick the sponge strips.
- Put a thick towel or foam support on the ground, then two people should carefully lower the machine on to the towel or foam to prevent the machine from directly lying on the ground.
- Stick the sponge strips at the bottom as shown in the diagram, then stand up the machine after sticking.

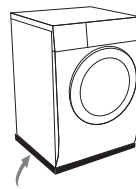

short strips

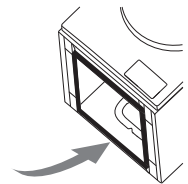

long strips

Moving the Washer Dryer from One Location to Another

Before you move the machine:

- Shut off the tap and run the machine to drain the water. Drain any remaining water from the pump hose.
- Disconnect the mains cable.

INSTALLATION

- Attach the transit bolts.



Make sure to fix the transit bolts prior to moving the machine.

Hose and Cable Lengths

How to connect from the left side

How to connect from the right side

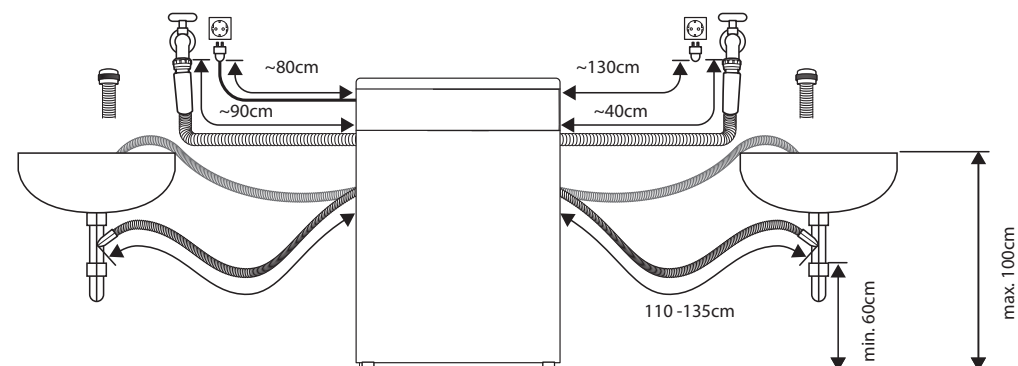

GB

Levelling the Washer Dryer

There are levelling feet on the underside. They must be adjusted to make sure the machine is level.

1. On each foot, loosen the lock ring by turning it clockwise.
2. Adjust all feet by rotating each upwards or downwards.
3. Use a spirit level to ensure the machine is level.
4. Tighten each lock ring by turning them anti-clockwise (towards the machine body).

Ensure all lock rings are tightened securely. Check that the feet are still bolted to the machine - if they're unbolted, the machine will move around.

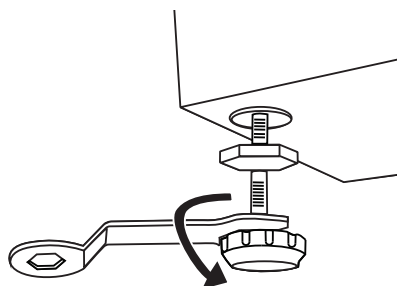

Water Supply Hose

Points to remember

- Follow the instructions in this section to avoid water leaks.
- Don't connect the hose to a combination tap.
- Don't twist, squash, modify or cut the hose.
- This machine is designed to connect to the cold water supply. Do **not** connect to the hot water supply.
- Use only the new water supply hose supplied. Old hose sets should not be reused.

INSTALLATION

Connecting the Water Supply Hose

1. To prevent leakage from the connection joints, ensure the rubber washer seals are fitted to each end of the water supply hose. Do not use without the seals in place.
2. Fit the straight end of the water supply hose to the cold water tap.
3. Connect the angled end of the hose to the water inlet valve on the machine. Hand tighten the plastic parts of the connections. If you are unsure, please call a qualified plumber for safer connections.
4. Open the tap slowly and check that there are no leaks around the connection joints.

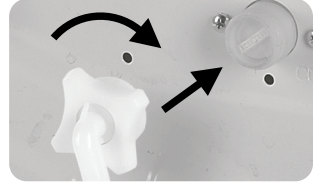

Water Drain Hose

Points to remember:

- Don't twist, pull out or bend the drain hose.
- Your machine should be no more than 85cm from the drain outlet.

Draining to a sink, water trough or wash-basin:

- Secure the drain hose in position, so it can't drop out of the basin.
- Don't block the basin's drain outlet, and make sure that the drainage through it is sufficient to prevent overflowing.
- Don't let the tip of the drain hose dip into the drained water, as this can cause the water to flow back into the machine.

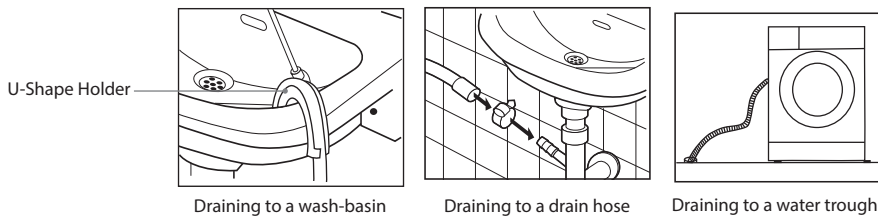

Before connecting to the waste pipe, make sure to check the waste pipe and remove any stopper or blockage inside, otherwise the unit may not be able to expel the waste water properly.

Connecting to the Mains Supply

For your safety:

- Do not use a mains plug adapter or extension cable.
- If the mains cable or mains plug are damaged, stop using them and call a qualified technician for assistance.
- An earthed plug has been attached to the power cable of your machine. This plug must be inserted into an earthed socket capable of supplying 13 Amps. If you have no such sockets and fuses in your house, call a qualified electrician.
- The mains plug must remain accessible to allow disconnection or an all pole switch must be incorporated in the fixed wiring in accordance with the wiring rules.

Installation Check List

By now, you should have installed the machine.

Let's go through the checklist to ensure that the installation has been done correctly!

GB

| Questions | | Checkbox |
|---|---|----------|
| Transit bolts - Have you removed them and attached the cover caps properly? | | |
| Levelling feet | Levelling Feet - Are they bolted securely to the machine? | |
| | Feet Cushions - Are they standing flat? | |
| Power supply - Is the household dedicated mains socket rated for 220V - 240V AC and can supply 13 Amps? | | |
| Location - Is your machine on a flat, stable surface? | | |
| Water Supply Hose - Is it free from leaks and is the water supply normal? | | |
| Polystyrene foam - Have you removed all the polystyrene foam from the underside of the appliance? | | |

Product Overview

The unit

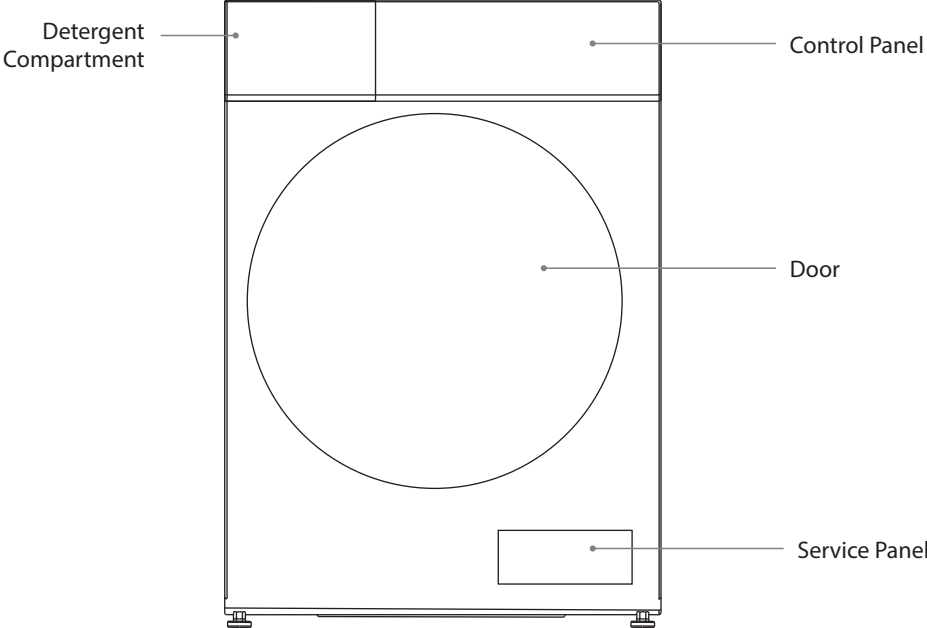

GB

The Control Panel

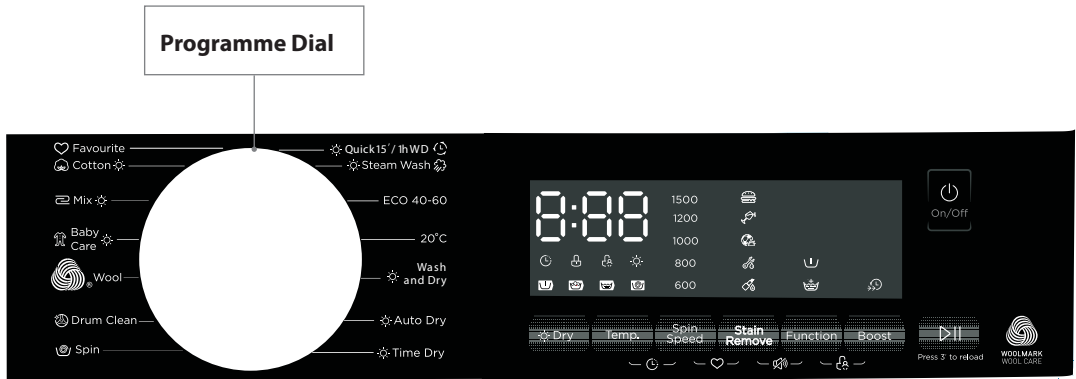

GB

| Button | Function |
|----------------------|--|
| Dry | Press continuously to select the drying intensity or duration of the selected programme. Only available to programmes marked with ☀️. |
| Temp | Press continuously to select the desired water temperature of the selected programme. |
| Spin Speed | Press continuously to select the desired spin speed of the selected wash programme. (If no spin speed is showing on the display, it means that it will not spin before programme end.) |
| Stain Remove | This button is used to remove certain stains from your laundry. Press continuously to select the type of stains. Only available to Cotton, Mix and Baby Care programmes. |
| Function | Press continuously to either get an extra rinse or a prewash. |
| Boost | Press to reduce the washing time. |
| On/Off | Press to turn on or off the machine. |
| Start/Pause ▶ | Press to start your wash. Press while in operation to pause your wash. |



- If you need to change a setting after the wash has started, turn off the machine. Turn on the machine again, re-select the programme, spin speed and optional functions, and then press the **Start/Pause** button. (Ensure the Child Lock is off, otherwise the original programme will continue.)
- Water is poured into the machine to perform an inspection at the time of shipment from the factory, so there may be drops of water or condensation in the machine. This is not an indication of a malfunction.



During initial start-up and use of the unit, there may be a slight smell while the motor is settling in. This is not a fault; this is normal operation.

















WOOLMARK
WOOL CARE

The wool wash cycle of this machine has been approved by The Woolmark Company for the washing of machine-washable wool products provided that the products are washed according to the instructions on the garment label and those issued by the manufacturer of this machine.

M2204: EFLD1015W24

Control Panel Icons

| Icon | Description | Icon | Description |
|---|-----------------|---|-----------------------|
|  | Delay Wash icon |  | Food icon |
|  | Door Lock icon |  | Drinks icon |
|  | Child Lock icon |  | Sports & Fitness icon |
|  | Prewash icon |  | Outdoor Work icon |
|  | Wash icon |  | Health & Beauty icon |
|  | Rinse icon |  | Extra Rinse icon |
|  | Spin icon |  | Boost icon |
|  | Favourite icon |  | Mute icon |
|  | Dry icon | | |

GB

Preparation

Read the following to understand how best to prepare your laundry for washing.

Organising Laundry

- Read the washing label on each garment to help you sort your washing into different loads.
- Sort the laundry by colour, type of fabric and by how soiled it is. This will help you choose the correct programme and temperature for each wash.
- Do not exceed the maximum load!

Preparing Laundry

- Treat stains before washing.
- Some items should be put into a cleaning net before going into the machine. i.e. bras with metal wires, tights and lace clothing to prevent damage.
- Check that pockets do not contain any objects which may damage your clothes and the machine.
- Tie up any loose strings on laundry, close zippers and reverse clothing with zips inside out.
- To prevent any large, heavy objects (e.g., buckles, large buttons, etc.) from hitting the glass door, turn your clothing inside out, or remove the heavy objects. These could damage your laundry or the machine.
- Remove any surplus hair, animal fur, sand, and other materials with a brush before washing.
- If clothes have raised fabric turn them inside out.
- Clothes that are not colour fast should be washed separately.
- Insert your clothes into the machine. Close the machine door. Ensure that you do not trap any items of clothing between the loading door and the rubber seal.
- Do not wash or dry items that have been washed, soaked or dabbed with combustible or explosive substances like wax, oil, paint, gasoline, alcohol, kerosene and other flammable materials.

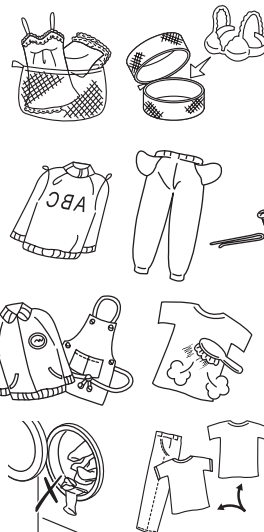

GB

Adding Detergent and Softener

- Add detergent into the appropriate dispenser.
- Apply softener before you start washing.
- Apply detergent and softener according to the washing amount, the soiling level, the water hardness in your area and the manufacturer's instructions of these products.
- For slightly dirty clothes, put a small amount of detergent in compartment (II) of the detergent drawer.
- For excessively dirty clothes, put $\frac{1}{4}$ of the detergent to be used in compartment (I) of the detergent drawer and the remaining amount in compartment (II).
- Do not use the machine when the detergent drawer is removed. It may cause a water leak or it may not work normally.

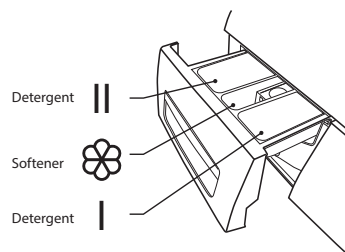

- If you forget to add detergent, you can drain the machine by running a drain only programme. Then you can add detergent and start the programme again. Detergent only reaches the drum when water flushes through the detergent drawer.
- To prevent powder detergent staying in the drawer, dry the inside of the drawer with a cloth. Make sure the powder isn't lumpy when you add it into the drawer.
- If the rinse cycle isn't removing all the detergent from your wash, use less detergent.
- Softener should not exceed the MAX level in the compartment.
- Wash out unused softener with a splash of water or a damp cloth after the programme has finished.
- You can use liquid detergents in all programmes.



Dilute viscous fabric softener and fabric conditioner with water.

Detergent Recommendation

| Recommended detergent | Wash programme | Wash temperature | Type of laundry and textile |
|--|------------------------|------------------|--|
| Heavy-duty detergent with bleaching agents and optical brighteners | Cotton, ECO 40-60, Mix | 20/30/40/60/90 | White laundry made from boil-proof cotton or linen |
| Colour detergent without bleaching agent and optical brighteners | Cotton, ECO 40-60, Mix | Cold/20/30/40 | Coloured laundry made from cotton or linen |
| Colour or mild detergent without optical brighteners | 20°C | 20 | Coloured laundry made from easy care fibres or synthetic materials |
| Mild washing detergent | Quick 15' / 1h WD | 20/30 | Delicate textiles, silk, viscose |

GB



- Agglomerating or ropy detergent or additive can be diluted in water first before pouring into the detergent dispenser, to avoid its inlet getting blocked and cause water overflow.
- Choose the suitable type of detergent to get maximum washing performance with minimum water and energy consumption.
- To achieve the best cleaning result, a proper detergent dosing is important.
- Use a reduced detergent amount if the drum is not filled completely.
- Always adjust the amount of detergent to the water hardness, if your tap water is soft, use less detergent.
- Adjust dosage according to how dirty your laundry is, less dirty clothes require less detergent.
- Highly concentrated (compact) detergent requires particularly accurate dosing.
- The following symptoms are signs of detergent overdosing:
 - heavy foam formation
 - poor washing and rinsing result
- The following symptoms are signs of detergent underdosing:
 - laundry turns grey
 - built-up of limescale deposits on the drum, the heating element and/or the laundry

Before First Use

Before washing your clothes for the first time, run a full wash programme first:

1. Connect the machine to the mains power supply and the water supply.
2. Put a small amount of detergent in the detergent drawer. Close the drawer.
3. Turn on the machine.
4. Select a wash programme.
5. Press the **Start / Pause** button.

Wash Setting

GB

Standard Washing

1. Pull the door handle and put the laundry in the drum. (Refer to Preparation to sort your laundry before it goes into the drum.) Make sure no washing gets caught in the door.
2. Close the door. Turn on the machine.
3. Turn the Programme Selection Dial to select your wash programme.



- To run Quick 15' programme, turn the Programme Dial to Quick 15'/1 hr W/D.
- To run 1 hr W/D (Wash/Dry) programme, turn the Programme Dial to Quick 15'/1 hr W/D and press the **Dry** button.

4. Select the temperature, spin speed and other functions if desired.
5. Press the **Dry** button continuously to select dry level options (if applicable): d-1 (less dry, clothes are dried mildly), d-2 (normal dry, the normal drying procedure), d-3 (extra dry, clothes are dried extra thoroughly) and specific time (for example, 30 minutes, 60 minutes...).



- Clothes could be dried after spinning, if suitable for drying.
- Classify fabrics according to their types and drying level.
- Proper drying time should be set for drying synthetic.
- If you want to iron the clothes after drying, do not choose the Extra Dry level.
- Clothes not suitable for drying:
 - Particularly delicate items such as synthetic curtains, woolen and silk, clothes with metal inserts, nylon stockings, bulky clothes such as anoraks, bedcovers, quilts, sleeping bags and duvets
 - Clothes padded with foam-rubber or materials similar to foam-rubber
 - Fabrics containing residues of setting lotions or hair sprays, nail solvents or similar solutions

6. Add detergent into the detergent drawer. The quantity of detergent will depend on the amount of laundry, the degree of soiling and the water hardness. Use the amount of detergent suggested on the packaging.
7. Press the **Start / Pause** button to start the washing. Icon will light up in the display to indicate the wash cycle (prewash, wash, rinse, spin).
8. The machine will sound when the programme is complete.



If the door is locked and you switched the machine off and then on - or if there's a power cut - the machine will continue operating the current programme after power is resumed.

Saving a Programme as Favourite

You can save your frequently-used wash programme as your favourite. The default programme is Cotton.

After selecting the desired programme to save and setting the optional functions, press both **Spin Speed** button and **Stain Remove** button for 3 seconds to save the programme into Favourite.

Adding Laundry During Wash

You can still add laundry into the unit while it is running a programme. Make sure to follow the procedures below in order to avoid being scalded by the hot water in the drum.

1. Press the **Start / Pause** button for 3 seconds.
2. For safety, check if the drum has stopped rotating and if the door is unlocked.
3. Open the door carefully, be alert of the hot water in the drum.
4. Add the laundry carefully into the drum and close the door.
5. Press the **Start / Pause** button to resume the programme.

GB

Delay start the programme





1. Select a wash programme.
2. Press the **Temp** button and the **Spin Speed** button repeatedly to set the delay hours for the programme to start (0-24 hr).
3. Press the **Start / Pause** button to confirm and commence the delay function.

To cancel the delay function:

- before the programme starts, press the **Temp** button and the **Spin Speed** button repeatedly until the display shows 0 hr
- while the programme is running, turn off the machine.

Stain Removal

Press the **Stain Remove** button continuously to select the type of stains to remove.

| Icon | Common Stains | Wash Cycle applicable |
|---|------------------------------------|------------------------|
|  Food | Vegetables, Juice, Sauces | Cotton, Mix, Baby Care |
|  Drinks | Red wine, hot drinks, soft drinks | Cotton, Mix, Baby Care |
|  Sports & Fitness | Grass stains, dust, sweat stains | Cotton, Mix |
|  Outdoor Work | Grease, mud stains, carbon pigment | Cotton, Mix |
|  Health & Beauty | Cosmetics, blood, drugs | Cotton, Mix |

GB

Removing Washing (Once programme is finished)



Door remains locked for 1 minute after wash stopped.

- Open the machine door and remove your washing.
- Remove any foreign objects to avoid risk of rusting.
- Leave the door and detergent drawer open so that residual water can evaporate.

Selecting the Programme

Here are the available programmes, additional functions and option settings.

Temperature can be selected separately for certain programmes.

| Programme | Rated Capacity (kg) | Energy consumption (kWh/cycle) | Water consumption (litres/cycle) | Maximum Temp.(°C) | Programme Duration (h:min) | Remaining moisture content (%)/ Spinning Speed (rpm) |
|--------------|---------------------|--------------------------------|----------------------------------|-------------------|----------------------------|--|
| 20°C | 5.0 | 0.195 | 51 | 20 | 1:01 | 65%/1000 |
| Cotton 60°C | 10.5 | 1.761 | 88 | 60 | 3:44 | 53%/1500 |
| Baby Care | 10.5 | 1.581 | 88 | 60 | 2:01 | 65%/1000 |
| Mix | 10.5 | 0.901 | 88 | 40 | 1:20 | 65%/1000 |
| Mix 60°C | 10.5 | 1.526 | 88 | 60 | 1:30 | 65%/1000 |
| ECO 40-60 | 10.5 | 0.908 | 69.0 | 36 | 3:59 | 53.9%/1451 |
| | 5.25 | 0.545 | 55.0 | 33 | 3:00 | 53.9%/1451 |
| | 2.5 | 0.282 | 42.0 | 23 | 3:00 | 53.9%/1451 |
| Wash and Dry | 7.0 | 4.190 | 108.0 | 40 | 9:54 | 3%/1451 |
| | 3.5 | 2.275 | 87.0 | 28 | 7:00 | 3%/1451 |

GB

- The values given for programmes other than the ECO 40-60 programme and the Wash and Dry programme are indicative only.
- Concerning EN 60456:2016+A11:2020 with (EU) 2019/2014, (EU) 2019/2023, (EU) 2021/340, (EU) 2021/341:
 - the EU energy efficiency class is D
 - energy test programme: ECO 40-60; others as the default
 - energy test programme: Wash and Dry; Extra Dry; others as the default
 - half load for 10.5kg machine: 5.25kg
 - quarter load for 10.5kg machine: 2.5kg

Notes: The parameters in this table are only for user's reference. It is different from the normal time when using depending on the temperature and the load.

- The ECO 40-60 programme is able to clean normally soiled cotton laundry declared to be washable at 40 °C or 60 °C, together in the same cycle, and that this programme is used to assess the compliance with the EU ecodesign legislation.
- The Wash and Dry programme, dry level setting 'd-3, Extra Dry' is able to clean normally soiled cotton laundry declared to be washable at 40°C or 60°C, together in the same cycle, and to dry it in such a way that it can be immediately stored in a cupboard, and that this programme is used to assess the compliance with the EU ecodesign legislation.
- The most efficient programmes in terms of energy consumption are generally those that perform at lower temperatures and longer duration.

- Loading the household washing machine or the household washer-dryer up to the capacity indicated by the manufacturer for the respective programmes will contribute to energy and water savings.
- Noise and remaining moisture content are influenced by the spinning speed: the higher the spinning speed in the spinning phase, the higher the noise and the lower the remaining moisture content.

| Programme | Load (wash/dry (kg)) | Default Time (h:min) | Default Temp.(°C) | Default Spin Speed (rpm) |
|-----------------|----------------------------|-------------------------|-------------------|-----------------------------|
| Quick 15'/1h WD | 2.0/1.0 | 0:15 | -- | 800 |
| Steam Wash | 5.0/3.5 | 2:28 | 60 | 1000 |
| ECO 40-60 | 10.5 | 3:59 | -- | 1500 |
| 20°C | 5.0 | 1:01 | 20 | 1000 |
| Wash and Dry | 10.5/7.0 | 5:35 | 40 | 1500 |
| Auto Dry | -/7.0 | 4:28 | -- | 1200 |
| Time Dry | -/7.0 | 0:40 | -- | 1200 |
| Spin | 10.5 | 0:12 | -- | 1000 |
| Drum Clean | -- | 1:18 | 90 | -- |
| Wool | 2.0 | 1:07 | 40 | 600 |
| Baby Care | 10.5/7.0 | 2:01 | 60 | 1000 |
| Mix | 10.5/7.0 | 1:20 | 40 | 1000 |
| Cotton | 10.5/7.0 | 3:39 | 40 | 1500 |

GB



Even when spin speed 1500 rpm is shown on the panel, only the Cotton 60°C programme can run in 1500 rpm, for programmes such as ECO 40-60 and Wash and Dry, the fastest spin speed they can run is 1451 rpm.



- Washing times depend on programme and temperature settings selected.
- Washing times may be longer if the laundry in the drum needs to be balanced. A single clothing or small load may result to the machine detecting it as an unbalanced load. Make sure to add more clothes in the small load or single clothing for the machine to wash and spin properly.

Here are the additional functions and option settings.

| Programme | Boost | Extra Rinse | Prewash | Detergent Box | | |
|-----------------|-------|-------------|---------|---------------|---------|---------------|
| | | | | Case I | Case II | Softener Case |
| Quick 15'/1h WD | X | O | X | X | ● | O |
| Steam Wash | O | O | O | O | ● | O |
| ECO 40-60 | X | X | X | X | ● | O |
| 20°C | O | O | X | X | ● | O |
| Wash and Dry | X | X | X | X | ● | O |
| Auto Dry | X | X | X | X | X | X |
| Time Dry | X | X | X | X | X | X |
| Spin | X | X | X | X | X | X |
| Drum Clean | X | X | X | X | X | X |
| Wool | X | O | X | X | ● | O |
| Baby Care | O | O | O | O | ● | O |
| Mix | O | O | O | O | ● | O |
| Cotton | O | O | O | O | ● | O |

● Means must O Means optional X Means not applicable

GB

| Programme | Type of laundry and textile |
|---------------------------------|--|
| Quick 15' / 1 hr W/D (Wash/Dry) | <ul style="list-style-type: none"> • Default is Quick 15': Extra short programme, suitable for lightly soiled washing and a small amount of laundry. • Switch to 1 hr W/D: press the Dry button to switch to 1 hr W/D, which is suitable for small synthetic clothes or shirts, load limit is 1 kg. |
| Steam Wash | Steam is applicable for textiles like cotton and synthetics, which can eliminate bacteria and germs, preventing odors. |
| ECO 40-60 | Able to clean normally-soiled cotton laundry declared to be washable at 40°C or 60°C, together in the same cycle. |
| 20°C | Able to clean lightly-soiled cotton laundry, at a nominal temperature of 20°C. |
| Wash and Dry | Able to clean normally-soiled cotton laundry declared to be washable at 40°C or 60°C, together in the same cycle. |
| Auto Dry | Dry clothes automatically (d-1, d-2, d-3). |
| Time Dry | Dry clothes for a specified time. |
| Spin | Extra spin with selectable spin speed and drain the water. |
| Wool | Suitable for hand or machine-washable wool or rich wool textiles. An especially gentle wash programme to prevent shrinkage with longer wash pauses. |
| Baby Care | Specially-designed for washing baby clothing. |
| Mix | Mixed load consisting of textiles made of cotton and synthetics. |
| Cotton | Hard-wearing textiles, heat-resistant textiles made of cotton or linen. |

Mute / Unmute the Machine

Press both the **Stain Remove** button and **Function** button for 3 seconds to mute or unmute the machine buzzer.

How to Set the Child Lock

The Child Lock prevents children from accidentally changing a wash programme:

- When the machine is operating, press and hold the **Function** and **Boost** buttons at the same time for 3 seconds to set the child lock. The Child Lock icon will light to indicate that the child lock is active.
- To deactivate the child lock, press and hold the **Function** and **Boost** buttons until the Child Lock icon disappears.

Maintenance - Cleaning the Washer Dryer



Always unplug the machine before cleaning.



To prevent build-up of detergent residue, it is recommended to wash the appliance without any load or detergent once a month.

Cleaning the Drum

Any rust left inside the drum by metal articles must be removed immediately with chlorine-free detergent. Never use steel wool.

Turn the Programme Dial to Drum Clean and press the **Start/Pause** button to start cleaning of the drum. Temperature used for cleaning is 90°C, time to clean is approximately 1:18.



Don't put laundry in the machine during the drum cleaning.

GB

Cleaning the Exterior of your Washer Dryer

- Clean the outside of your machine with a soft cloth and mild detergent such as kitchen detergent.
- Don't splash water over the machine.
- Do not use cream cleansers, thinners or products containing alcohol or kerosene.

Cleaning the Detergent Drawer

1. Press down on the release button of the softener cover and pull out the detergent drawer.
2. Wash out old detergent from the drawer and softener cover with water. Residue detergent soon builds up if you don't clean the drawer regularly, and can develop mould.
3. Use a cloth or soft brush to clean the recess holding the detergent drawer.
4. Return the softener cover and drawer to original position.

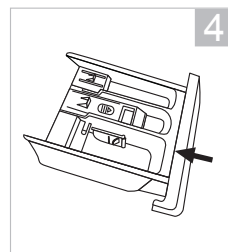
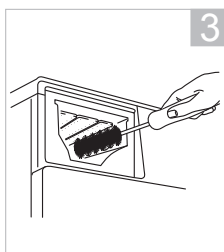
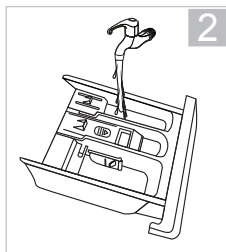
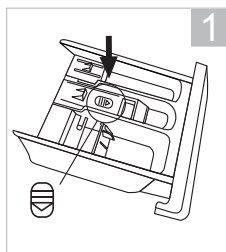

- Do not use abrasive agents to clean.
- Make sure there is no residue of laundry detergent.
- Clean the detergent drawer every 3 months to ensure the normal operation of the appliance.

Cleaning the Door Seal and Window

- Wipe the window and seal after each wash to remove lint and stains. If lint builds up, it can cause leaks.
- Remove any coins, buttons and other objects from the door seal after each wash.
- Clean every month to ensure the normal operation of the appliance.

Cleaning the Drain Filter



- Make sure that the machine has finished the washing cycle and is empty. Switch it off and unplug before cleaning the drain filter. Never open the service panel during a wash cycle.
- Be careful not to burn yourself while cleaning the drain filter. Water draining from the filter compartment may be hot after a high temperature wash.
- Be careful of hot water. Allow the water to cool down. Risk of scalding!
- Clean the drain filter every 3 months to ensure the normal operation of the appliance.
- When replacing the filter, ensure it is securely re-tightened.

GB

1. Open the service panel. Place a suitable container under the service panel to catch the water. (If there is an emergency drain hose, take off the hose cap and let the water run out, then replace the drain hose.)
2. Carefully loosen the drain filter. Water may drain out - this is normal. Unscrew the filter to remove it.
3. Remove any lint and debris before carefully replacing the filter.
4. Turn the filter clockwise to screw back into place. Close the service panel.

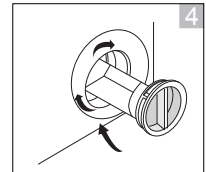
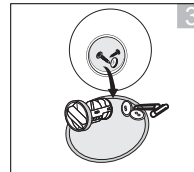
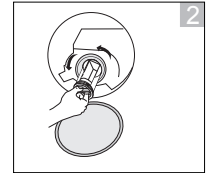
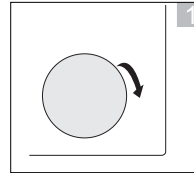

Preventing a Frozen Water Supply Hose

If your machine is delivered in freezing weather conditions, leave it at room temperature for 24 hours after you've set it up before using it. This ensures there's no ice blocking the water supply hose. If your water supply hose freezes, add 2 or 3 litres of warm water to the drum. Then run a "Quick" programme.

Cleaning the Inlet Filter of the Water Supply Hose



- Diminishing water flow is a sign that the filter need to be cleaned.
- Clean the inlet filter every 3 months to ensure the normal operation of the appliance.

1. Turn off the power. Turn off the tap. Remove the water supply hose from the tap.
2. Clean the filter with a brush.
3. Unscrew the water supply hose from the backside of the machine. Pull out the filter with long nose pliers.
4. Use a brush to clean the filter.
5. Re-install the filter to its original position.
6. Re-connect the water supply hose to the tap and turn the tap back on, checking for leaks.

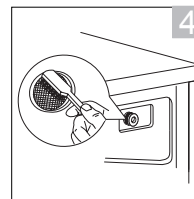
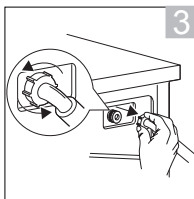
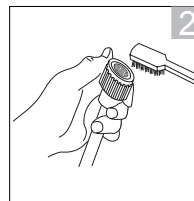
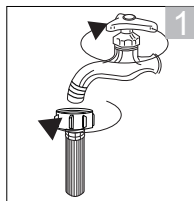

GB

Hints and Tips

| Issues | Solutions |
|---|--|
| Buttons don't work. | <ul style="list-style-type: none"> • Child lock is activated. Deactivate the child lock function. • The machine is operating a programme. • The Programme Dial was turned to a different programme. |
| Door doesn't open. | <ul style="list-style-type: none"> • Door lock may be active. • The water temperature or level could be too high. |
| If you start a wrong programme accidentally. | Turn off the machine. Turn on the machine again, re-select the programme, spin speed and optional functions. Press the Start / Pause button to start the new programme. (Note: We suggest that you do not change the programme after the machine has been running for 3 minutes.) |
| Unusual odour. | <ul style="list-style-type: none"> • Rubber parts and the motors may give off a smell when you first start using the machine, but this goes away over time. • You should wash the drum once a month. |
| You can't see any water. | This is normal: The water level is below the window. |
| There's no water going into the machine. | <ul style="list-style-type: none"> • The water tap might be turned off. • The water hose or water-supply hose may be frozen. • Your water supply may be disrupted. • The water-supply valve filter may be clogged. |
| There's only a small amount of water. | <ul style="list-style-type: none"> • If you have paused the programme and you restart, the machine may drain some water. • Don't pour water in through the door. |
| Water adds up during washing. | This is normal: water is supplied automatically as the level lowers, and with heavy loads the water may fill up repeatedly. |
| The machine does not spin. | If a small load is in the machine, it may be detected as an unbalanced load and may stop spinning after a number of attempts. Make sure to add more clothes for the machine to spin properly. Manually set the spin speed. |
| There's no water going into the machine during rinse operation. | Before rinsing, the machine spins to drain water remaining from the wash. The water will fill up after that. |
| During the spin-dry, the drum stops and rotates several times. | This is normal. The machine has detected an unbalanced load and is trying to correct it. Make sure to add more clothes for the machine to spin properly. |
| Foam and water remain in the door or door seal. | Although foam and water may remain, it does not have any influence on the performance of a rinse. |
| Spin starting is repeated. | This is normal. Although spin starting may be repeated, it is a function made to spin quietly. |

GB

| | |
|---|--|
| There's not much foam. | <ul style="list-style-type: none"> • This can happen if you've put powder detergent directly into the drum – you must put it in the detergent drawer. • The amount of foam can vary, depending on the temperature, level and softness of your water. • You may not be using enough detergent. • You may be using a reduced-foam type of detergent. • Heavily soiled laundry can reduce the amount of foam. • Larger loads of laundry can also reduce the amount of foam. |
| There's a lot of foam. | <ul style="list-style-type: none"> • The amount of foam can vary depending on the temperature, level and softness of your water. • You may have used too much detergent. • The type of detergent you use could cause excessive foam. |
| Fabric softener overflows. | <ul style="list-style-type: none"> • You may have exceeded the MAX level in the softener drawer. • You may have spilt the liquid by closing the softener drawer too sharply. |
| There's a residue of powder detergent at the end of the wash. | This can happen if you've put powder detergent directly into the drum – you must put it in the detergent drawer. |
| There's a noise when the water drains away. | This is normal, it's the pump starting and stopping. |
| The electricity supply cuts out while the machine is on. | The machine will stop (do not open the door if the machine is full of water). When the power comes back on, the machine will continue the programme. |
| The water supply is disrupted. | When the water comes back on, it may be impure at first. You'll need to disconnect the water-supply hose and drain any impure water through the tap before using your machine again. Remember to re-connect the water supply hose first. |

Questions and Answers

| Issues | Reasons | Solutions |
|--|---|--|
| Machine cannot start up | | <ul style="list-style-type: none"> • Check if the door is closed tightly. • Check if power plug is inserted properly. • Check if water supply tap is opened. • Check if Start/Pause button is pressed. |
| Door cannot be opened | <ul style="list-style-type: none"> • Machine's safety protection design working. | <ul style="list-style-type: none"> • Disconnect the power. |
| Heating fault | <ul style="list-style-type: none"> • NTC is damaged and heating pipe is aging. | <ul style="list-style-type: none"> • Cold wash only. • Contact the service center promptly. |
| Water leakage | <ul style="list-style-type: none"> • The connection between inlet pipe or outlet hose and tap of machine is not tight. • Drain pipe in the room is blocked. | <ul style="list-style-type: none"> • Check and fasten water pipes. • Clean up outlet hose and ask a specialized person to repair it when necessary. |
| Water is overflowed from the bottom of the machine | <ul style="list-style-type: none"> • The inlet pipe is not connected firmly. • Outlet hose has water leakage. | <ul style="list-style-type: none"> • Fix the inlet pipe. • Replace the drain hose. |
| Indicator or display does not light | <ul style="list-style-type: none"> • Power is disconnected. • PC board has problems. • Harness has connection problem. | <ul style="list-style-type: none"> • Check if the power is shut down and power plug is connected correctly. • If not, please call the service line. |
| Detergent residues in the box | <ul style="list-style-type: none"> • Washing powder is dampened and agglomerated. | <ul style="list-style-type: none"> • Clean and wipe the box. • Use liquid detergents or change detergent. |
| Washing effects are not good | <ul style="list-style-type: none"> • The clothes are too dirty. • Insufficient detergent quantity. | <ul style="list-style-type: none"> • Select a proper procedure. • Add the proper detergent quantity according to the instructions in detergent package. |
| Abnormal noise Great vibration | | <ul style="list-style-type: none"> • Check if the fixing (bolts) has been removed. • Check if cabinet is installed on solid and level floor. • Check if there are any buckles or metal articles inside. • Check if the feet in the machine are adjusted level. |

GB

Error Codes

| Display LED | Description | Solutions |
|-------------|-----------------------------------|---|
| E10 | Inlet water problem while washing | <ul style="list-style-type: none">• Open the water tap, to check if the inlet hose is squashed or kinked. Straighten the inlet hose.• Check if the filter in the inlet valve is blocked or not. Wash the inlet hose.• Check if the water pressure is too low. |
| E12 | Water overflow | <ul style="list-style-type: none">• Restart the machine. |
| E21 | Drain water problem while washing | <ul style="list-style-type: none">• Check if the drain pump is blocked. |
| E30 | Door lock problem | <ul style="list-style-type: none">• Check if the door of the machine is closed.• Check if the clothes are pinned by the door. |
| Others | | <ul style="list-style-type: none">• Please call the service line if there is any other issue. |

GB

Specifications

| | |
|------------------------------|----------------------------------|
| Model | EFLD1015W24 |
| Rated voltage | 220 - 240 V~ 50 Hz |
| Maximum current | 10 A |
| IP Rating | IPX4 |
| Rated wash power | 1900 W |
| Rated dry power | 1300 W |
| Dimension (H x W x D) | Approx. 850 mm x 595 mm x 629 mm |
| Net weight | Approx. 70 kg |
| Maximum wash capacity | 10.5 kg |
| Maximum dry capacity | 7 kg |
| Maximum spin speed | 1500 rpm |
| Inlet water pressure | Minimum 0.05 MPa; Maximum 1 MPa |

Features and specifications are subject to change without prior notice.

Model information in the product database:

<https://eprel.ec.europa.eu/qr/2108298>

For the latest version of the Safety and Instruction Manual, please visit the official website below (other websites may not contain the full and most updated version):

<https://www.currys.co.uk/services/repairs-maintenance/product-service-manuals.html>

Takk for at du kjøpte denne nye vaskemaskinen med tørketrommel.

Ta deg tid til å lese gjennom hele denne installasjons-/brukerveiledningen for å bli helt fortrolig med alle funksjonene.

Les alle sikkerhetsanvisningene nøye før bruk og oppbevar denne installasjons-/brukerveiledningen for fremtidig referanse.

Pakke opp

Fjern all emballasje fra enheten. Ta vare på emballasjen. Ta hensyn til lokale forskrifter om avfallshåndtering hvis du må kaste emballasjen.

Følgende elementer er inkludert:

NO

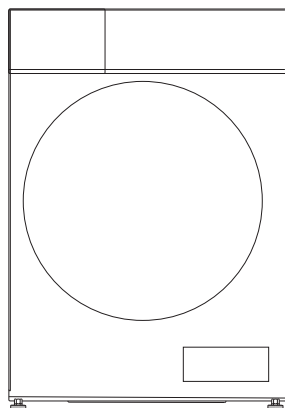

Hovedenheten

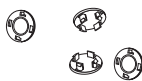

Transportbolt dekselhette × 4

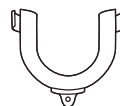

U-formet slangeholder



Vannforsyningslange



Svampstrimlene



Sikkerhetsadvarsler & Instruksjonsmanual



- Trykket til vanninntaket er minimum 0,05 og maksimum 1,0 MPa.
- Maksimal mengde tørt tøy som kan vaskes i apparatet: 10,5 kg.
- Maksimal mengde tørt tøy som kan tørkes i apparatet: 7 kg.



Reservedeler til apparatet ditt er tilgjengelig i minimum 10 år. Ta kontakt med kundeservicesenteret. Se siste side i heftet med sikkerhetsadvarsler.

Installere vaskemaskinen med tørketrommel

Les og følg anvisningene nøye.

- I tillegg til anvisningene som er nevnt her, kan det gjelde spesielle forskrifter fra de relevante leverandørene av vann og strøm. Hvis du er i tvil, må du be en kvalifisert tekniker koble til maskinen.
- Maskinen er tung – vær forsiktig når du løfter den. Ikke løft med utstikkende deler (f.eks. døren på maskinen).
- Advarsel: Frosne rør kan sprekke. Ikke installer maskinen utendørs eller hvor det er fare for frost.
- Legg slanger og kabler på en slik måte at det ikke er fare for at de kommer i klem eller bøyes for mye.



Det trengs ekstra plass (ca. 120 mm) på baksiden av maskinen. Dette er for å gi nok plass til vannslange- og avløpslangetilkoblingen.

NO

Velge riktig plassering for vaskemaskinen med tørketrommel

- Sørg for at det er nok plass til maskinen.
- Installer maskinen på en flat, stabil overflate for å unngå overdreven vibrasjon og støy.
- Ikke installer maskinen i direkte sollys eller på et sted hvor det er fare for frost.
- Ventilasjonsåpningene i bunnen på maskinen må ikke tildekkes av et teppe.

× Skrånende overflate

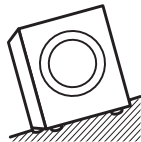

× Ustabilt

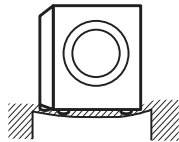

× Ujevn overflate

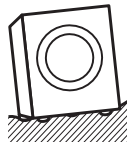

Det kreves to eller flere personer for å flytte maskinen.

- Start ved å vippe maskinen bakover.
- Én person bør stå bak den og ta tak i den bakre kanten av toppen. Den andre personen bør ta tak i føttene på forsiden.
- Kontroller at du har alt nødvendig tilbehør for installasjonen.
- Vi anbefaler at du overlater installering av maskinen til en kvalifisert tekniker.

Flytte og installere

Fjerne transportboltene

Fire transportbolter holder trommelen til maskinen på plass mens den blir flyttet.

De må fjernes før installasjon. Bruk en skrunøkkel (ikke vedlagt) og følg anvisningene nedenfor.



Ikke kjør maskinen uten å fjerne transportboltene, da dette kan føre til ekstreme vibrasjoner og skade maskinen.

Slik fjernes transportboltene:

1. Bruk en skrunøkkel til å løsne de fire boltene. De er plassert på baksiden av maskinen.
2. Trekk boltene ut horisontalt. Sørg for at hele boltene er fjernet.
3. Sett de fire dekselhettene (inkludert med tilbehøret) inn i hullene der boltene satt.

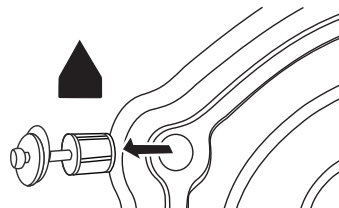

Du må sette inn transportboltene igjen hvis du flytter maskinen, så sørg for at du oppbevarer dem på en trygg plass.

Fjerne polystyrenskum

Det er er festet polystyrenskum på undersiden av apparatet for beskyttelse og støtte under transport. De må fjernes før installasjon. Kontroller og sørg for at undersiden er fri for polystyrenskum ved å vippe apparatet, og la noen sjekke undersiden av eventuelt skum som gjenstår.

Feste svampstrimlene

Fest svampstrimlene i bunnen av maskinen for å redusere støy fra maskinen når den kjører.

- Man må være minst to personer for å feste svampstrimlene.
- Legg et tykt håndkle eller en skumstøtte på bakken, så skal to personer forsiktig senke maskinen ned på håndkleet eller skumstøtten for å hindre at maskinen ligger rett på bakken.
- Fest svampstrimlene på bunnen som vist på tegningen, og løft maskinen opp når de er festet.



korte
svampstrimlene

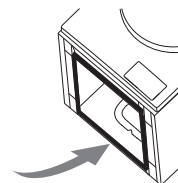

lange
svampstrimlene

Flytte vaskemaskinen med tørketrommel fra én plass til en annen

Før du flytter maskinen:

- Steng kranen og kjør maskinen for å tømme vannet. Tøm ut eventuelt gjenværende vann fra pumpe slangene.
- Koble fra strømledningen.

INSTALLASJON

- Fest transportboltene.



Sørg for at du fester transportboltene før du flytter maskinen.

Slange- og kabellengder

Hvordan koble til fra venstre side

Hvordan koble til fra høyre side

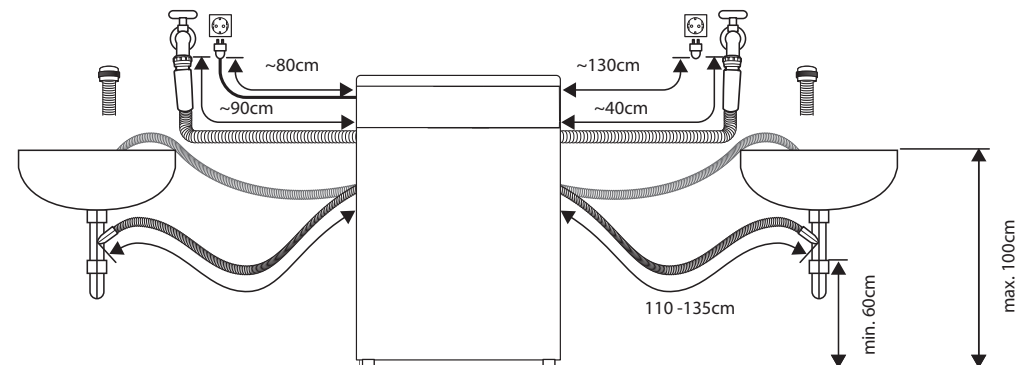

NO

Sette vaskemaskinen med tørketrommel i vater

Det er nivåføtter på undersiden. Disse må justeres for å sørge for at maskinen står plant.

1. På hver fot løsnes låseringen ved å vri den med urviseren.
2. Juster alle de føttene ved å rotere dem oppover eller nedover.
3. Bruk et vater for å sjekke at maskinen står plant.
4. Stram til hver låsemutter ved å vri mot klokken (mot kroppen på maskinen).

Sørg for at låsemutterne er sikkert strammet til. Sjekk at føttene fremdeles er festet til maskinen – hvis de ikke er festet, ellers vil maskinen flytte seg rundt.

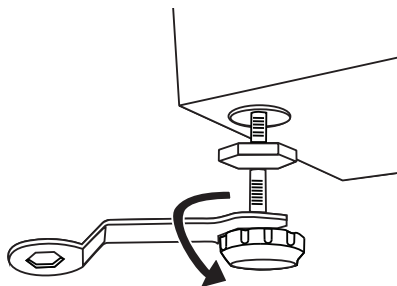

Vannforsyningslange

Punkter å huske på

- Følg anvisningene i dette avsnittet for å unngå vannlekkasjer.
- Ikke koble slangen til et blandebatteri.
- Ikke vri, klem, modifier eller kutt slangen.
- Denne maskinen skal kobles til kaldtvannskranen. Den må **ikke** kobles til varmtvannskranen.
- Bruk bare den nye vannforsyningslangen, som er vedlagt. Gamle slangesett må ikke brukes på nytt.

Koble til vannforsyningsslangen

1. Kontroller at det er en gummipakning i hver ende av vannforsyningsslangen for å hindre lekkasje fra koblingene. Slangen må ikke brukes uten at pakningene er på plass.
2. Fest den rette enden av vannforsyningsslangen til kaldtvannskranen.
3. Fest den vinklede enden av slange til maskinens inntaksventil. Stram tilkoblinger av plast med hånden. Hvis du er usikker, kan du ringe en kvalifisert rørlegger om sikre tilkoblinger.
4. Åpne kranen sakte og sjekk at det ikke er lekkasje rundt tilkoblingene.



Avløpsslange

Punkter å huske på:

- Ikke vri, strekk eller bøy avløpsslangen.
- Maskinen din bør ikke være mer enn 85 cm fra avløpet.

Tømme inn i en vask, vannkar eller servant:

- Fest avløpsslangen i en posisjon hvor den ikke kan falle ut av karet.
- Ikke steng karets avløp, og sørg for at det tømmes raskt nok til å hindre at det flyter over.
- Ikke la tuppen på avløpsslangen falle ned i vannet, da dette kan føre til at vannet flyter tilbake inn i maskinen.

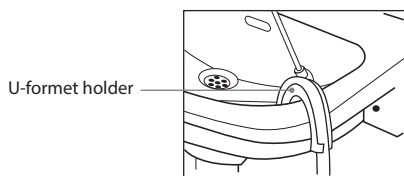

Tømming til en vaskeservant

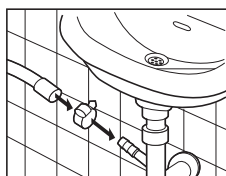

Tømming til et avløpsrør

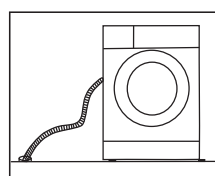

Tømme inn i et vannkar



Før du kobler til avløpsrøret, må du sørge for å kontrollere avløpsrøret og fjerne propper eller blokkeringer i den. Ellers kan enheten ikke være i stand til å sende ut avløpsvannet på riktig måte.

Koble til stikkontakten

For din sikkerhet:

- Ikke bruk en adapter på støpslet eller en skjøteledning.
- Hvis strømledningen eller støpslet er skadet, må du ikke bruke dem, men ringe en kvalifisert tekniker for å få hjelp.
- Strømledningen som er festet til maskinen, har et jordet støpsel. Dette støpslet må settes inn i en jordet stikkontakt som kan levere 13 ampere. Hvis du er i tvil, kan du ringe en kvalifisert elektriker.
- Støpslet må være tilgjengelig for frakobling. Alternativt må den elektriske installasjonen ha en godkjent bryter som kobler fra alle polene.

Sjekkliste for installasjon

Du skal nå ha installert maskinen.

La oss gå gjennom sjekklisten for å sikre at installasjonen er blitt riktig utført!

| Spørsmål | | Boks |
|--|--|------|
| Transportboltene – har du fjernet dem og festet dekselhettene ordentlig? | | |
| Nivåføtter | Nivåføtter – Er de festet sikkert på maskinen? | |
| | De fotsålene – står de flatt? | |
| Strømforsyningen – er stikkontakten jordet og merket med en spenning på 220–240 V og en strømstyrke på 13 A? | | |
| Plassering – Er maskinen installert på en flat, stabil overflate? | | |
| Vannforsyningsslangen – er den tilkoblet, testet og fri for lekkasjer? | | |
| Polystyrenskum – Har du fjernet alt polystyrenskum fra undersiden av apparatet? | | |

NO

Produktoversikt

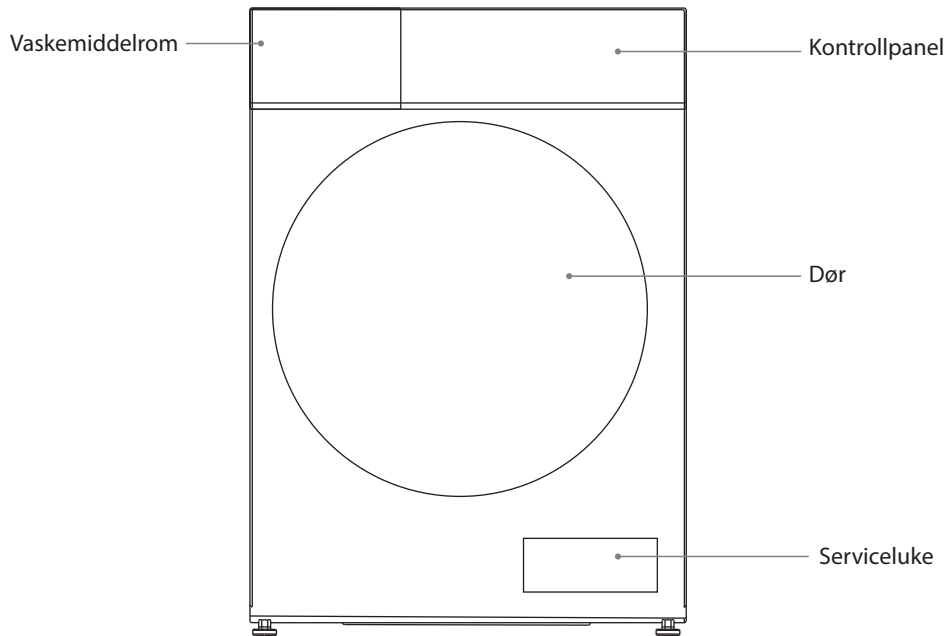

Enheten

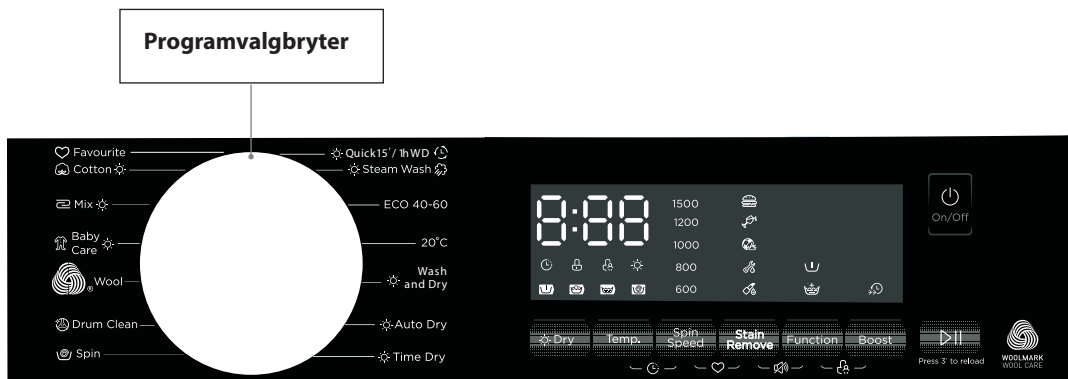

NO

Kontrollpanel



| Knapp | Funksjon |
|--|--|
| Dry (Tørk) | Hold inne for å velge tørkeintensitet eller varighet for det valgte programmet. Kun tilgjengelig for programmer merket med  . |
| Temp | Trykk kontinuerlig for å velge ønsket vanntemperatur for det valgte programmet. |
| Spin Speed (Sentrifuge) | Trykk kontinuerlig for å velge ønsket sentrifugehastighet for det valgte vaskeprogrammet. (Hvis ingen sentrifugehastighet vises på skjermen, betyr det at sentrifuge er slått av.) |
| Stain Remove (Flekkfjerner) | Denne knappen brukes til å fjerne visse flekker fra tøyet ditt. Trykk flere ganger for å velge type flekk. Kun tilgjengelig for programmene Bomull, Miks og Babytøy. |
| Function (Funksjon) | Trykk kontinuerlig for å få ekstra skylling eller forvask. |
| Boost | Trykk for å redusere vasketiden. |
| On/Off | Trykk for å slå maskinen av eller på. |
| Start/Pause  | Trykk for å starte/fortsette vasken. Trykk på denne for å stanse vaskingen midlertidig. |

NO



- Hvis du må endre en innstilling etter at vasken har startet, slår du av maskinen. Slå på maskinen igjen, velg program, sentrifugehastighet og eventuelle andre funksjoner på nytt, og trykk deretter **Start/Pause**-knappen. (Sørg for at barnesikringen er av, ellers fortsetter det opprinnelige programmet.)
- Det helles vann inn i maskinen for å utføre en inspeksjon ved sending fra fabrikk, så det kan være vandrdåper eller kondens inni maskinen. Dette betyr ikke at det er en feilfunksjon.



Når du bruker enheten for første gang, kan den avgi litt lukt idet motoren går seg til. Dette er ikke en feil, men normal drift.



WOOLMARK
WOOL CARE

Ullvasesyklusen til denne maskinen er godkjent av The Woolmark Company for vask av maskinvaskbare ullprodukter forutsatt at produktene vaskes i henhold til instruksjonene på plaggetiketten og de som er utstedt av produsenten av denne maskinen.

M2204: EFLD1015W24

Kontrollpanelikoner

| Ikon | Beskrivelse | Ikon | Beskrivelse |
|---|--------------------|---|-------------------------|
|  | Utsatt vask-ikon |  | Matikon |
|  | Dørlåsikon |  | Drikkeikon |
|  | Barnesikrings-ikon |  | Sport og treningsikon |
|  | Forvaskikon |  | Utendørs arbeid-ikon |
|  | Vaskeikon |  | Helse og skjønnhet-ikon |
|  | Skyll-ikon |  | Ekstra skyll-ikon |
|  | Sentrifuge-ikon |  | Forsterk-ikon |
|  | Favorittikon |  | Demp-ikon |
|  | Tørr ikon | | |

NO

Forberedelse

Les følgende for å forstå hvordan du best kan forberede skittentøyet for vasking.

Sortere skittentøy

- Les vaskemerkningen på hvert plagg for å hjelpe deg med å sortere skittentøyet inn i forskjellige innlegg.
- Sorter skittentøyet etter farge, tekstiltype og hvor tilsmusset det er. Dette vil hjelpe deg med å velge riktig program og temperatur for hver vask.
- Ikke overstig maksimalbelastningen!

Forberede skittentøy

- Behandle flekker før vask.
- Noe tøy, for eksempel BH-er med metallvaier, strømpebukser og klær med snører, bør legges i et vaskenett før de legges i maskinen for å forhindre skade.
- Sjekk at lommer ikke inneholder noen gjenstander som kan skade klærne og maskinen.
- Knyt opp løse tråder på klær, lukk glidelåser og vring klær med glidelås med vrangsidene ut.
- For å forhindre at store, tunge gjenstander (f.eks. spenner, store knapper osv.) treffer glassdøren må du vrenge klærne eller fjerne de tunge gjenstandene. Slikt kan skade tøyet eller maskinen.
- Fjern eventuelt overflødig hår, dyrepels, sand og andre materialer med en børste før vasking.
- Hvis tøyet har hevet stoff, så må du vrenge disse med vrangsidene ut.
- Klær som ikke er fargesikre bør vaskes separat.
- Legg klærne inn i maskinen. Lukk døren på maskinen. Pass på at du ikke lar noe sette seg i klem mellom døren og pakningen.
- Ikke vask eller tørk gjenstander som har blitt vasket, gjennombløtet eller fuktet med brennbare eller eksplosive stoffer som voks, olje, maling, bensin, alkohol, parafin og andre brennbare materialer.

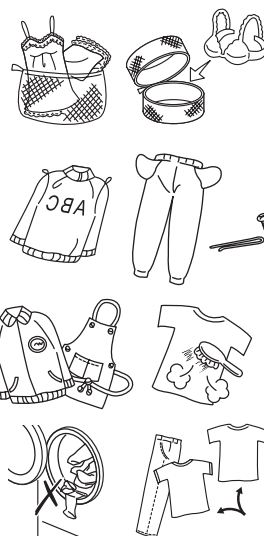

NO

Tilføre vaskemiddel og tøymykner

- Tilfør vaskemiddel i riktig rom.
- Tilsett tøymykner før du starter vasken.
- Tilsett vaskemiddel og tøymykner i henhold til mengden tøy som skal vaskes, hvor skittent det er, hvor hardt vannet er der du bor og anvisningene fra fabrikanten av disse produktene.
- For litt skitne klær setter du inn en liten mengde vaskemiddel i kammer (II) i vaskemiddelbeholderen.
- For svært skitne klær, setter du $\frac{1}{4}$ av vaskemiddel som skal brukes i kammer (I) i såpeskuffen og resten i kammer (II).
- Ikke bruk maskinen når vaskemiddelskuffen er fjernet. Dette kan føre til en lekkasje eller unormal drift.
- Hvis du glemmer å tilføre vaskemiddel, kan du tømme maskinen ved å kjøre et rent

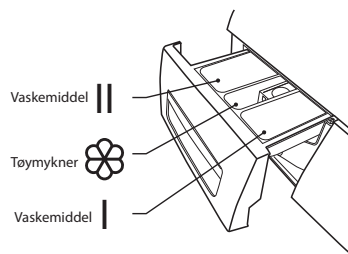

tømmingsprogram. Deretter kan du tilføre vaskemiddel og starte programmet igjen. Vaskemiddelet når kun trommelen når vann skylles gjennom vaskemiddelskuffen.

- For å unngå at det gjenstår pulvervaskemiddel i skuffen, tørk innsiden av skuffen med en klut. Sørg for at pulveret ikke har klumper når du tilfører det i skuffen.
- Hvis skyllingen ikke fjerner alt vaskemiddelet fra klesvasken, må du bruke mindre vaskemiddel.
- Innholdet av tøymykner må ikke overstige MAX-nivået i rommet.
- Skyll ut ubrukt tøymykner med en skvett vann eller en fuktig klut etter at programmet er ferdig.
- Du kan bruke flytende vaskemiddel i alle programmer.



Tynn ut tyktflytende tøymyknere og tøyskyllemidler med vann.

Anbefaling for vaskemiddel

| Anbefalt vaskemiddel | Vaskeprogram | Vasketemperatur | Type tøy og tekstil |
|--|-------------------------|-----------------|--|
| Kraftig vaskemiddel med blekemidler og optiske glansmidler | Bomull, ECO 40-60, Miks | 20/30/40/60/90 | Hvitt tøy laget av kokesikker bomull eller lin |
| Fargevaskemiddel uten blekemidler og optiske glansmidler | Bomull, ECO 40-60, Miks | Kaldt/20/30/40 | Farget tøy laget av bomull eller lin |
| Farge- eller mildt vaskemiddel uten optiske glansmidler | 20°C | 20 | Farget tøy laget av lettstelte fibre eller syntetiske materialer |
| Mildt vaskemiddel | Hurtig 15min/1t | 20/30 | Delikate tekstiler, silke, viskose |



- Vaskemiddel eller tilsetningsstoff som har klumpet sammen eller blitt seigt, kan fortynnes i vann før det helles i vaskemiddelbeholderen for å unngå at innløpet blokkeres og at vannet renner over.
- Velg egnet type vaskemiddel for å få maksimal vaskeytelse med minimalt vann- og energiforbruk.
- For å få best rengjøringsresultat er det viktig med riktig dosering av vaskemiddel.
- Bruk en redusert mengde vaskemiddel hvis trommelen ikke er helt full.
- Tilpass alltid mengden vaskemiddel til hardheten til vannet. Hvis vannet i kranen er mykt, bruker du mindre vaskemiddel.
- Juster doseringen etter hvor skittent tøyet er; mindre skitne klær krever mindre vaskemiddel.
- Høykonsentrert (kompakt) vaskemiddel krever spesielt nøyaktig dosering.
- Følgende symptomer er tegn på overdosering av vaskemiddel:
 - kraftig skumdannelse
 - dårlig vaske- og skyllerresultat
- Følgende symptomer er tegn på underdosering av vaskemiddel:
 - tøyet blir grått
 - oppbygging av kalkavleiringer på trommelen, varmeelementet og/eller tøyet

Før første bruk

Kjør et fullt vaskeprogram før du vasker klær for første gang:

1. Koble maskinen til strømforsyningen og vannforsyningen.
2. Legg litt vaskemiddel i vaskemiddelskuffen. Lukk skuffen.
3. Slå på maskinen.
4. Velg et vaskeprogram.
5. Trykk på **Start/Pause**-knappen.

Vaskeinnstilling

Standard vask

1. Trekk i dørhåndtaket og legg tøyet i trommelen. (Se Forberedelse for å sortere skittentøyet ditt før det går inn i trommelen.) Sørg for at ingen klær kommer i klem.
2. Lukk døren. Slå på maskinen.
3. Drei Programvalg-hjulet for å velge vaskeprogram.



- For å kjøre Hurtig 15'-programmet vrir du programvelgeren til Hurtig 15min/1t.
- For å kjøre 1 t (vask/tørk)-program dreier du programvelgeren til Hurtig 15min/1t og trykker **Dry**-knappen.

4. Velg temperatur, sentrifugehastighet og andre funksjoner hvis ønskelig.
5. Trykk **Dry**-knappen kontinuerlig for å velge alternativer for tørkenivå (hvis aktuelt): d-1 (mindre tørt, klær tørkes mildt), d-2 (normal tørr, normal tørkeprosedyre), d-3 (ekstra tørr, klær tørkes ekstra grundig) og bestemt tid (for eksempel , 30, 60 minutter ...).



- Klær kan tørkes etter sentrifugering, hvis det er egnet for tørking.
- Del inn tekstiler etter type og tørkenivå.
- Riktig tørketid skal stilles inn for tørking av syntetisk stoff.
- Hvis du vil stryke klærne etter tørking, velger du ikke Ekstra tørk.
- Klær som ikke er egnet for tørking:
 - Spesielt ømfintlig tøy, som syntetiske gardiner, ull og silke, klær med metallinnlegg, nylonstrømper, store klær som anorakker, sengetrekk, dyner, soveposser og dyner
 - Klær polstret med skumgummi eller materialer som ligner skumgummi
 - Stoff som inneholder rester av herdingskremer eller hårspray, negleløsningsmidler eller lignende

6. Tilfør vaskemiddel i vaskemiddelskuffen. Mengden vaskemiddel avhenger av mengden klesvask, hvor skittent tøyet er og hvor hardt vannet er. Bruk vaskemiddelmengde som anbefalt på pakningen.
7. Trykk på **Start/Pause**-knappen for å starte vaskingen. Ikonet lyser på displayet for å indikere vaskesyklusen (forvask, vask, skyll, sentrifugering).
8. Maskinen avgir en lyd når programmet er ferdig.

NO



Hvis døren er låst og du slår av maskinen av og på igjen – eller hvis det er et strømbrudd – vil den fortsette med gjeldende program når strømmen kommer tilbake.

Lagre et program som favoritt

Du kan lagre ofte brukte vaskeprogrammer som favoritt. Standardprogrammet er bomull.

Når du har valgt programmet du vil lagre, samt stilt inn valgfrie funksjoner, trykker du både **Spin Speed**-knappen og **Stain Remove**-knappen i 3 sekunder for å lagre programmet som favoritt.

Legge til tøy under vask

Du kan fremdeles legge tøy inn i enheten mens den kjører et program. Sørg for at du følger fremgangsmåtene nedenfor for å unngå å bli skåldet av varmt vann som er i trommelen.

1. Trykk **Start/Pause**-knappen i 3 sekunder.
2. For sikkerhets skyld må du kontrollere at trommelen har sluttet å rotere og at døren er ulåst.
3. Åpne døren forsiktig, og pass deg for varmt vann i trommelen.
4. Legg tøyet forsiktig inn i trommelen, og lukk døren.
5. Trykk **Start/Pause**-knappen for å fortsette programmet.

NO

Start programmet senere

1. Velg et vaskeprogram.
2. Trykk **Temp**-knappen og **Spin Speed**-knappen gjentatte ganger for å stille inn utsettelsestid før programmet starter (0–24 timer).
3. Trykk **Start/Pause**-knappen for å bekrefte og starte utsettelsesfunksjonen.

Slik avbryter du utsettelsesfunksjonen:

- før programmet starter kan du trykke **Temp**-knappen og **Spin Speed**-knappen gjentatte ganger til skjermen viser 0 timer
- mens programmet kjører, slå av maskinen.

Flekkfjerning

Trykk **Stain Remove**-knappen flere ganger for å velge typen flekker som skal fjernes.

| Ikon | Vanlige flekker | Gjeldende vaskesyklus |
|---|------------------------------------|-----------------------|
|  Matvare | Grønnsaker, juice, sauser | Bomull, Miks, Babytøy |
|  Drikkevarer | Rødvinn, varm drikke, brus | Bomull, Miks, Babytøy |
|  Sport og trening | Gressflekker, støv, svetteflekker | Bomull, Miks |
|  Utendørs arbeid | Fett, gjørmeflekker, karbonpigment | Bomull, Miks |
|  Helse og skjønnhet | Kosmetikk, blod, medisin | Bomull, Miks |

NO

Fjerne klesvasken (så snart programmet er fullført)



Døren holdes låst i 1 minutt etter at vasken er stoppet.

- Åpne maskindøren og ta ut klesvasken.
- Fjern alt innhold for å unngå faren for rustdannelse.
- La døren og vaskemiddelskuffen stå åpen slik at resterende vann kan fordampe.

Velge program

Her er de tilgjengelige programmene, tilleggsfunksjonene og valginnstillingene.

Temperatur kan velges separat for enkelte programmer.

| Program | Nominell kapasitet (kg) | Energiforbruk (kWh/syklus) | Vannforbruk (liter/syklus) | Maksimum Temp.(°C) | Programvarighet (t:min) | Gjenværende fuktighetsinnhold (%) /Sentrifuge-hastighet (rpm) |
|--------------|-------------------------|----------------------------|----------------------------|--------------------|-------------------------|---|
| 20°C | 5,0 | 0,195 | 51 | 20 | 1:01 | 65%/1000 |
| Bomull 60°C | 10,5 | 1,761 | 88 | 60 | 3:44 | 53%/1500 |
| Babytøy | 10,5 | 1,581 | 88 | 60 | 2:01 | 65%/1000 |
| Miks | 10,5 | 0,901 | 88 | 40 | 1:20 | 65%/1000 |
| Miks 60°C | 10,5 | 1,526 | 88 | 60 | 1:30 | 65%/1000 |
| ECO 40-60 | 10,5 | 0,908 | 69,0 | 36 | 3:59 | 53.9%/1451 |
| | 5,25 | 0,545 | 55,0 | 33 | 3:00 | 53.9%/1451 |
| | 2,5 | 0,282 | 42,0 | 23 | 3:00 | 53.9%/1451 |
| Vask og Tørk | 7,0 | 4,190 | 108,0 | 40 | 9:54 | 3%/1451 |
| | 3,5 | 2,275 | 87,0 | 28 | 7:00 | 3%/1451 |

NO

- Verdiene gitt for andre programmer enn ECO 40–60-programmet og Vask og tørk-programmet er kun veiledende.
- Angående EN 60456:2016+A11:2020 med (EU) 2019/2014, (EU) 2019/2023, (EU) 2021/340, (EU) 2021/341:
 - EU-energieffektivitetsklassen er D
 - energitestprogram: ECO 40–60; andre som standard
 - energitestprogram: Vask og tørk; Ekstra tørk; andre som standard
 - halvfull 10,5 kg-maskin: 5,25 kg
 - kvartfull 10,5 kg-maskin: 2,5 kg

Merknader: Parametrene i denne tabell er kun ment som referanse for brukeren. Tidsforløpet kan variere avhengig av vanntemperatur og tøymengde.

- ECO 40–60-programmet er i stand til å rengjøre normalt skittent bomullstøy som det står kan vaskes ved 40 eller 60 °C sammen i samme syklus, og dette programmet brukes til å vurdere samsvar med EUs lovgivning om miljøvennlig design.
- Vask og tørk-programmet, tørkeinnstilling «d-3 Ekstra tørk» kan rengjøre normalt skittent bomullstøy som det står kan vaskes ved 40 eller 60 °C sammen i samme syklus, og tørke det slik at det kan legges rett i skapet. Dette er programmet som brukes til å vurdere samsvar med EUs lovgivning for miljøvennlig design.
- De mest effektive programmene når det gjelder energiforbruk er generelt de som bruker lavere temperaturer og har lengre varighet.

- Det vil bidra til å spare energi og vann hvis man fyller en husholdningsvaskemaskinen og/eller tørketrommelen helt opp til kapasiteten angitt av produsenten for de respektive programmene.
- Støy og gjenværende fukt i tøyet påvirkes av sentrifugehastigheten; jo høyere sentrifugehastighet er, jo mer støy og mindre fukt blir det.

| Program | Last inn (vask/tørk (kg)) | Standard tid (t:min) | Standard temp. (°C) | Standard hastighet (o/m) |
|-------------------|---------------------------|----------------------|---------------------|--------------------------|
| Hurtig 15min/1t | 2,0/1,0 | 0:15 | -- | 800 |
| Dampvask | 5,0/3,5 | 2:28 | 60 | 1000 |
| ECO 40-60 | 10,5 | 3:59 | -- | 1500 |
| 20°C | 5,0 | 1:01 | 20 | 1000 |
| Vask og Tørk | 10,5/7,0 | 5:35 | 40 | 1500 |
| Auto Tørk | -/7,0 | 4:28 | -- | 1200 |
| Tidsstyrt Tørk | -/7,0 | 0:40 | -- | 1200 |
| Sentrifuge | 10,5 | 0:12 | -- | 1000 |
| Trommelrengjøring | -- | 1:18 | 90 | -- |
| Ull | 2,0 | 1:07 | 40 | 600 |
| Babytøy | 10,5/7,0 | 2:01 | 60 | 1000 |
| Miks | 10,5/7,0 | 1:20 | 40 | 1000 |
| Bomull | 10,5/7,0 | 3:39 | 40 | 1500 |

NO



Selv om sentrifugehastigheten står som 1500 o/m på panelet, er det bare i programmet Bomull 60 °C man kan bruke 1500 o/m. Med programmene som ECO 40-60 og Vask og tørk er den raskeste sentrifugehastigheten som kan brukes 1451 o/m.



- Vasketider avhenger av det valgte programmet og temperaturinnstillingen.
- Vasketiden øker dersom klesvasken i trommelen må balanseres. Med ett enkelt plagg klær, eller ellers liten last, kan maskinen ta det som en ubalansert last. Legg i mer klær hvis det er en liten last eller ett enkelt plagg for at maskinen skal vaske og spinne ordentlig.

Her er ekstra funksjoner og valginnstillinger.

| Program | Forsterk | Ekstra skylking | Forvask | Vaskemiddelskuff | | |
|-------------------|----------|-----------------|---------|------------------|--------|-------------------|
| | | | | Rom I | Rom II | Rom for tøymykner |
| Hurtig 15min/1t | X | O | X | X | ● | O |
| Dampvask | O | O | O | O | ● | O |
| ECO 40-60 | X | X | X | X | ● | O |
| 20°C | O | O | X | X | ● | O |
| Vask og Tørk | X | X | X | X | ● | O |
| Auto Tørk | X | X | X | X | X | X |
| Tidsstyrt Tørk | X | X | X | X | X | X |
| Sentrifuge | X | X | X | X | X | X |
| Trommelrengjøring | X | X | X | X | X | X |
| Ull | X | O | X | X | ● | O |
| Babytøy | O | O | O | O | ● | O |
| Miks | O | O | O | O | ● | O |
| Bomull | O | O | O | O | ● | O |

● Må bruke O Valgfritt X Ikke relevant

NO

| Program | Type tøy og tekstil |
|-----------------|--|
| Hurtig 15min/1t | <ul style="list-style-type: none"> Standard er Hurtig 15': Ekstra kort program, egnet for litt skitten vask og en liten mengde tøy. Bytt til 1t: Trykk Dry-knappen for å bytte til 1 t vask/tørk, som passer for små syntetiske klær eller skjorter, er grensen på lasten 1 kg. |
| Dampvask | Damp kan brukes på tekstiler som bomull og syntetiske stoffer og kan fjerne bakterier og basiller og forhindre lukt. |
| ECO 40-60 | Kan rengjøre normalt skittent bomullstøy som skal kunne vakes ved 40 °C eller 60 °C sammen i samme syklus. |
| 20°C | Kan rengjøre lett skittent bomullstøy ved en nominell temperatur på 20 °C. |
| Vask og tørk | Kan rengjøre normalt skittent bomullstøy som skal kunne vakes ved 40 °C eller 60 °C sammen i samme syklus. |
| Auto Tørk | Tørke klær automatisk (d-1, d-2, d-3). |
| Tidsstyrt Tørk | Tørke klær i en bestemt tid. |
| Sentrifuge | Ekstra sentrifugering med valgbar sentrifugehastighet og tømning av vannet. |
| Ull | Egnet for hånd- eller maskinvaskbar ull eller tunge ulltekstiler. Et spesielt skånsomt vaskeprogram som forhindrer krymping ved å ta lange pauser i vasken. |
| Babytøy | Spesialdesignet for vask av babyklær. |
| Mikse | Blandet last bestående av tekstiler laget av bomull og syntetiske stoffer. |
| Bomull | Slitesterke tekstiler, varmebestandige tekstiler av bomull eller lin. |

Slå på/av lyden fra maskinen

Hold inne både **Stain Remove**- og **Function**-knappen i 3 sekunder for å slå på eller av lyden fra maskinen.

Slik settes barnesikringen

Barnesikringen forhindrer at barn forandrer et vaskeprogram ved et uhell:

- Når maskinen er i drift, trykk og hold **Function**- og **Boost**-knappene samtidig i 3 sekunder for å aktivere barnesikringen. Barnesikringsikonet tennes for å indikere at barnesikringen er aktiv.
- Når du vil deaktivere barnesikringen, trykk og hold **Function**- og **Boost**-knappene til barnesikringsikonet slukkes.

Vedlikehold – rengjøring av vaskemaskinen med tørketrommel



Trekk alltid støpslet ut av stikkontakten før rengjøring.



For å forhindre at det bygges opp vaskemiddelrester bør apparatet vaskes uten last eller vaskemiddel én gang i måneden.

Rengjøre trommelen

Rust som er etterlatt fra metallgjenstander inne i trommelen, må umiddelbart fjernes med et klorfritt vaskemiddel. Det må aldri brukes stålull.

Drei programvelgeren til Trommelrengjøring, og trykk **Start/Pause**-knappen for å begynne å rengjøre trommelen. Temperaturen som brukes til rengjøring er 90°C, og det tar omtrent 1:18.



Ikke ha klesvask i maskinen under trommelrengjøring.

NO

Rengjøre utsiden av vaskemaskinen med tørketrommel

- Rengjør utsiden av maskinen med en myk klut og et mildt vaskemiddel, f.eks. oppvasksåpe.
- Ikke sprut vann over maskinen.
- Ikke bruk kremrengjøringsmidler, tynnere eller produkter som inneholder alkohol eller parafin.

Rengjøre vaskemiddelskuffen

1. Trykk ned utløserknappen på tøymyknederkselet, og trekk ut såpeskuffen.
2. Skyll ut gammelt vaskemiddel fra skuffen og tøymyknederkselet med vann. Rester av vaskemiddel bygges fort opp og det kan dannes mugg hvis du ikke rengjør skuffen regelmessig.
3. Bruk en klut eller myk børste til å rengjøre fordypningen som holder såpeskuffen.
4. Sett tøymyknederkselet og skuffen tilbake til opprinnelig posisjon.

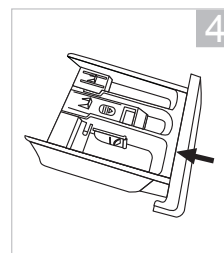
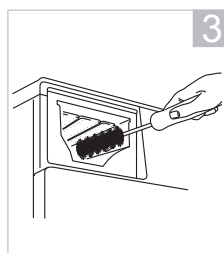
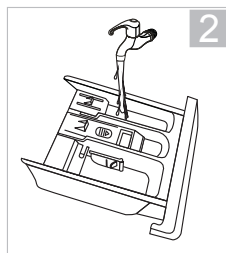
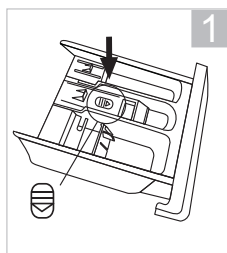

- Ikke bruk skuremidler til rengjøring.
- Pass på at det ikke er rester av vaskemiddel.
- Rengjør vaskemiddelskuffen hver 3. måned for å sikre normal drift av apparatet.

Rengjøre dørpakningen og vinduet

- Tørk av glasset og pakningen etter hver vask for å fjerne lo og flekker. Hvis bygges opp lo, kan det forårsake lekkasjer.
- Fjern eventuelle mynter, knapper og andre gjenstander fra dørpakningen etter hver vask.
- Rengjør hver måned for å sikre at apparatet fungerer som det skal.

Rengjøre avløpsfilteret



- Sørg for at maskinen har fullført vaskesyklusen og er tom. Slå av og trekk ut støpeiset før du rengjør avløpsfilteret. Åpne aldri servicepanelet under en vaskesyklus.
- Vær forsiktig så du ikke brenner deg, fordi vannet i trommelen kan være varmt etter en vask med høy temperatur.
- Pass på varmt vann. La vannet avkjøles. Fare for skålding!
- Rengjør avløpsfilteret hver 3. måned for å sikre normal drift av apparatet.
- Når du setter på filteret igjen, må du sørge for at det blir godt strammet igjen.

1. Åpne servicepanelet. Sett en passende beholder under Servicepanel for å fange opp vannet. (Hvis det er en nødtappeslange, må du ta av slangehetten og la vannet renne ut, så skifter du ut tappeslangen.)
2. Løsne avløpsfilteret forsiktig. Vannet begynner å pipe ut, dette er normalt. Skru løs filteret og fjern det.
3. Fjern all lo og avfall før du setter filteret forsiktig på plass.
4. Drei filteret med urviseren og skru det på plass igjen. Lukk Servicepanel.

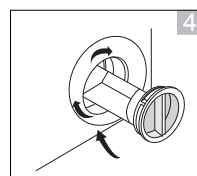
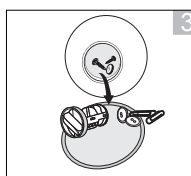
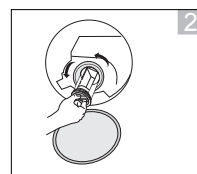
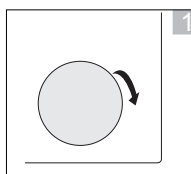

NO

Forhindre en frossen vannforsyningslange

Hvis maskinen leveres ved en temperatur under frysepunktet, må du la den stå ved romtemperatur i 24 timer etter at du har satt den opp før du bruker den. Dette sørger for at vannforsyningsslangen ikke tettes av is. Hvis vannforsyningsslangen fryser, kan du helle to-tre liter varmt vann i trommelen. Kjør deretter et «Hurtig»-program.

Rengjøring av innløpsfilteret til vanntilførselsslangen



- Hvis vannstrøm reduseres, er det et tegn på at filteret må rengjøres.
- Rengjør inntaksfilteret hver 3. måned for å sikre normal drift av apparatet.

1. Slå av strømmen. Skru av kranen. Skru av vannforsyningen ved kranen.
2. Rengjør filteret med en børste.
3. Skru av vanntilførselsslangen fra baksiden av maskinen. Trekk ut filteret med en lang tang.
4. Bruk en børste til å rengjøre filteret.
5. Sett på filteret igjen der det var.
6. Koble vannforsyningsslangen til kranen igjen og skru på vannet mens du ser etter lekkasjer.

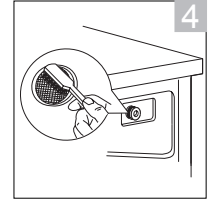
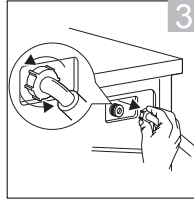
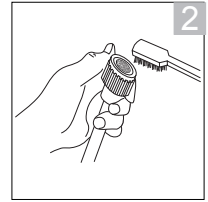
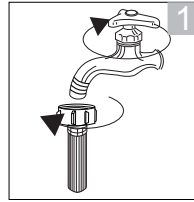

Råd og tips

| Problemer | Løsninger |
|---|--|
| Knapper fungerer ikke. | <ul style="list-style-type: none"> Barnsikringen er aktivert. Deaktiver barnesikringen. Vaskemaskinen kjører et program. Programvalgbyteren er dreid til et annet program. |
| Døren lar seg ikke åpne. | <ul style="list-style-type: none"> Dørlåsen er kanskje aktiv. Vanntemperaturen eller -nivået kan være for høy. |
| Hvis du uforvarende starter et feil program. | Slå av maskinen. Slå på maskinen igjen, velg program, sentrifugehastighet og eventuelle andre funksjoner på nytt. Trykk på Start/Pause -knappen for å starte det riktige programmet. (Obs: Vi anbefaler at du ikke endrer programmet etter at maskinen har kjørt i tre minutter.) |
| Uvanlig lukt. | <ul style="list-style-type: none"> Gummideler og motorer kan avgi lukt når du begynner å bruke maskinen, men dette forsvinner over tid. Du bør vaske trommelen en gang i måneden. |
| Det er ikke noe vann å se. | Dette er normalt: Vannivået er under vinduet. |
| Det kommer ikke noe vann inn i vaskemaskinen. | <ul style="list-style-type: none"> Vannkranen er kanskje skrudd av. Vannslangen eller vannforsyningsslangen kan ha frosset. Vannforsyningen kan være avstengt. Silen i vannforsyningsslangen kan være tett. |
| Det er kun en liten mengde vann. | <ul style="list-style-type: none"> Hvis du har satt programmet på pause og starter på nytt, kan vaskemaskinen tømme ut noe vann. Ikke hell vann inn gjennom døren. |
| Det fylles på vann under vaskingen. | Dette er normalt: Vann etterfylles automatisk etter hvert som nivået synker og med store mengder klær, kan vannet fylles opp flere ganger. |
| Vaskemaskinen sentrifugerer ikke. | Hvis det er lite tøy i maskinen, kan belastningen oppfattes som ubalansert, noe som fører til at sentrifugeringen stanser etter en del forsøk. Pass på å legge til mer klær slik at maskinen kan sentrifugere ordentlig. Still inn sentrifugehastigheten manuelt. |
| Det kommer ikke inn noe vann i vaskemaskinen under skyllingen. | Vaskemaskinen roterer trommelen før skylling for å tømme gjenværende vaskevann. Deretter fylles det på rent vann. |
| Under sentrifugeringen stopper trommelen og begynner å rotere igjen flere ganger. | Dette er normalt. Vaskemaskinen har registrert en ubalansert belastning og prøver å korrigere dette. Pass på å legge til mer klær slik at maskinen kan sentrifugere ordentlig. |
| Skum og vann gjenstår i døren eller dørpakningen. | Selv om det kan gjenstå noe skum og vann, har det ingen innvirkning på skyllingens ytelse. |
| Starting av sentrifugering er gjentatt. | Dette er normalt. Selv om starting av sentrifugering kan gjentas, er en stille sentrifugering en egen funksjon. |

NO

| | |
|--|--|
| Det er ikke mye skum. | <ul style="list-style-type: none"> • Dette kan skje hvis du tilfører vaskemiddel direkte i trommelen – du må legge det i vaskemiddelskuffen. • Mengden skum kan variere, avhengig av vannets temperatur, nivå og mykhet. • Kanskje du ikke bruker nok vaskemiddel. • Kanskje du bruker et vaskemiddel med redusert skum. • Svært skitten klesvask kan redusere mengden skum. • Store innlegg av klesvask kan også redusere mengden skum. |
| Det er mye skum. | <ul style="list-style-type: none"> • Mengden skum kan variere, avhengig av vannets temperatur, nivå og mykhet. • Kanskje du bruker for mye vaskemiddel. • Kanskje du bruker en vaskemiddeltype som skummer ekstra mye. |
| Tøymykner flyter over. | <ul style="list-style-type: none"> • Du kan ha overskredet MAX-nivået i tøymyknerskuffen. • Du kan ha sølt ut væske ved å lukke tøymyknerskuffen for fort. |
| Det finnes rester av vaskemiddelpulver når vasken er ferdig. | Dette kan skje hvis du tilfører vaskemiddel direkte i trommelen – du må legge det i vaskemiddelskuffen. |
| Det er en lyd når vannet tømmes ut. | Dette er normalt, det er pumpen som starter og stopper. |
| Det er et strømbrydd mens vaskingen pågår. | Vaskemaskinen stopper. (Ikke åpne døren hvis maskinen er full av vann). Vaskemaskinen fortsetter med programmet når strømmen kommer tilbake igjen. |
| Vannforsyningen kan være avstengt. | Når vannet kommer tilbake, kan det være skittent til å begynne med. Du må koble fra vannforsyningsslangen og tømme ut skittent vann gjennom kranen før du bruker vaskemaskinen igjen. Husk å koble til vannforsyningsslangen først. |

Spørsmål og svar

| Problemer | Årsak | Løsninger |
|--|---|--|
| Vaskemaskinen starter ikke | | <ul style="list-style-type: none"> • Se etter om døren er godt lukket. • Se etter om støpslet er satt helt inn i stikkkontakten. • Se etter om vannkranen er åpen. • Se etter om Start/Pause-knappen er trykket. |
| Døren lar seg ikke åpne | <ul style="list-style-type: none"> • Vaskemaskinens sikkerhetssystem fungerer. | <ul style="list-style-type: none"> • Skru av strømmen. |
| Ingen oppvarming | <ul style="list-style-type: none"> • Termostaten er skadd eller varmeelementet er gammelt. | <ul style="list-style-type: none"> • Kun kaldvask. • Hvis forholdet vedvarer, ring en kvalifisert servicerepresentant for å få hjelp. |
| Vannlekkasje | <ul style="list-style-type: none"> • Koblingen mellom vannforsyningsslangen og kranen eller avløpsslangen og vaskemaskinen er ikke tett. • Avløpsrøret i rommet er tilstoppet | <ul style="list-style-type: none"> • Kontroller og fest vannslanger. • Rensk avløpsslangen og be en kvalifisert tekniker om å reparere den om nødvendig. |
| Det kommer ut vann fra bunnen av maskinen | <ul style="list-style-type: none"> • Vannforsyningsslangen er ikke skrudd godt nok til. • Avløpsslangen er lekk. | <ul style="list-style-type: none"> • Reparer vannforsyningsslangen • Skift ut avløpsslangen. |
| Indikatorlamper eller dataskjerm mangler lys | <ul style="list-style-type: none"> • Strømledningen er frakoblet. • Problemer med kretskortet. • Kontaktproblemer i kablingen. | <ul style="list-style-type: none"> • Se etter om det er strøbrudd og om støpslet er satt helt inn i stikkkontakten. • Hvis forholdet vedvarer, ring en kvalifisert servicerepresentant for å få hjelp. |
| Rester av vaskemiddel i skuffen | <ul style="list-style-type: none"> • Vaskepulver er fuktig og klumpet. | <ul style="list-style-type: none"> • Rengjøre og tørk vaskemiddelskuffen. • Bruk vaskemidler som er egnet for tøyet. |
| Vaskeresultatene er ikke gode | <ul style="list-style-type: none"> • Klærne er for skitne. • Det er ikke brukt nok vaskemiddel. | <ul style="list-style-type: none"> • Velg riktig fremgangsmåte. • Tilfør riktig mengde vaskemiddel i henhold til anvisningene på vaskemiddelemballasjen. |
| Unormal støy Mye vibrasjon | | <ul style="list-style-type: none"> • Se etter om festene (boltene) er fjernet. • Kontroller at kabinetet er satt på et solid og jevnt gulv. • Se etter om det er noen spenner eller metallgjenstander på innsiden. • Kontroller at føttene på maskinen er i vater. |

NO

Feilkode

| Display LED | Beskrivelse | Løsninger |
|-------------|--|--|
| E10 | Problem med inntak av vann under vask | <ul style="list-style-type: none">• Åpne vannkranen for å sjekke om inntaksslangen er klemt eller knekt. Rett ut inntaksslangen.• Sjekk om filteret i innløpsventilen er blokkert. Vask inntaksslangen.• Sjekk om vanntrykket er for lavt. |
| E12 | Vann flyter over | <ul style="list-style-type: none">• Start maskinen på nytt. |
| E21 | Problem med tapping av vann under vask | <ul style="list-style-type: none">• Kontroller at tømmepumpefilteret ikke er tilstoppet. |
| E30 | Problem med dørmås | <ul style="list-style-type: none">• Se etter om døren er godt lukket.• Se etter om tøy har satt seg fast i døren. |
| Andre | <ul style="list-style-type: none">• Hvis forholdet vedvarer, ring en kvalifisert servicerepresentant for å få hjelp. | |

NO

Spesifikasjoner

| | |
|--|----------------------------------|
| Modell | EFLD1015W24 |
| Merkespenning | 220 - 240 V~ 50 Hz |
| Maksimal strøm | 10 A |
| IP-klassifisering | IPX4 |
| Nominell vaskeeffekt | 1900 W |
| Nominell tørkeeffekt | 1300 W |
| Mål (H x B x D) | Ca. 850 mm x 595 mm x 629 mm |
| Nettvekt | Ca. 70 kg |
| Maksimal vaskekapasitet | 10,5 kg |
| Maksimal tørkekapasitet | 7 kg |
| Maksimal sentrifugeringshastighet | 1500 o/m |
| Inngangsvanntrykk | Minimum 0,05 MPa; Maksimum 1 MPa |

Funksjoner og spesifikasjoner kan endres uten varsel.

Modellinformasjon i produktdatabasen:

<https://eprel.ec.europa.eu/qr/2108298>

Du finner nyeste versjonen av sikkerhets- og instruksjonshåndboken ved å besøke det offisielle nettstedet nedenfor (andre nettsteder inneholder kanskje ikke den fullstendige og mest oppdaterte versjonen):

<https://www.currys.co.uk/services/repairs-maintenance/product-service-manuals.html>

Tack för köpet av din nya kombinerad tvättmaskin/torktumlare.

Vi måste tas dig tid att läsa igenom denna bruksanvisning för att fullt ut förstå alla driftsfunktioner som erbjuds.

Läs noga igenom alla säkerhetsinstruktioner före användning och behåll sedan den här installations-/bruksanvisningen för framtida bruk.

Packa upp

Ta bort allt förpackningsmaterial från produkten. Behåll förpackningsmaterialet. Om förpackningen kastas ska du följa gällande lokala föreskrifter.

Följande delar medföljer:

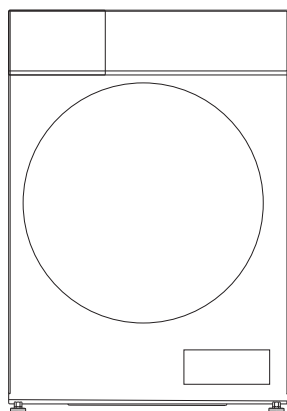

Huvudenhet



Täcklock transportbultar x 4

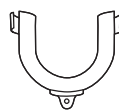

U-formad slanghållare



Vattenslang



Skumgummiremsorna

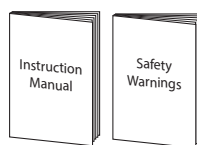

Instruktionsbok &
Säkerhetsföreskrifter



- Vattenintagstrycket är från minst 0,05 MPa till högst 1,0 MPa.
- Maximal mängd torr tvätt som får läggas i maskinen: 10,5 kg.
- Maximal mängd torr tvätt som får torkas i maskinen: 7 kg.



Reservdelar till maskinen är tillgängliga i minst 10 år. Kontakta kundtjänstcenter, se sista sidan i häftet Säkerhetsvarningar.

SE

Installera din kombinerade tvättmaskin/ torktumlare

Läs igenom och följ alla instruktioner noga

- Förutom instruktionerna som tas upp här kan särskilda bestämmelser gälla från företagen som levererar vatten och ström. Om du är osäker, låt en kvalificerad tekniker ansluta maskinen.
- Maskinen är tung, var försiktig när den ska lyftas. Lyft inte i utskjutande komponenter (t.ex. maskinens lucka)
- Varning: Frusna slangar kan gå sönder. Installera inte maskinen utomhus eller där det finns risk för frost.
- Lägg slangar och kablar på ett sådant sätt att det inte finns risk att någon går eller snubblar på dem.



Ytterligare utrymme (ungefär 120mm) krävs på baksidan av maskinen. Detta för att lämna tillräckligt med utrymme för vattenslang- och avloppsslanganslutningar.

SE

Välja rätt placering för din kombinerade tvättmaskin/ torktumlare

- Se till att det finns tillräckligt med utrymme för din maskin.
- Installera din maskin på en plan och stabil yta för att undvika överdrivna vibrationer och ljud.
- Installera inte din maskin i direkt solljus eller på en plats där temperaturen kan nå frysgader.
- Ventilationsöppningarna i basen på maskinen får inte täckas med en matta.

✘ Sluttande plan



✘ Instabil



✘ Ojämn yta

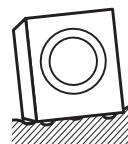

Två eller fler personer krävs för att flytta maskinen.

- Börja med att luta maskinen bakåt.
- En person bör stå bakom den och hålla i bakre övre kanten. Den andra personen bör ta tag i undersidans fötter i framkant.
- Kontrollera att du har alla tillbehör som krävs för installationen.
- Vi rekommenderar att du överlåt installationen av maskinen till en kvalificerad tekniker.

Flytt och installation

Borttagning av transportbultarna

Fyra transportbultar håller maskinens inre delar på plats när den flyttas.

De måste tas bort innan installation. Använd en skruvnyckel (medföljer inte) och följ instruktionerna nedan.



Kör inte maskinen utan att transportbultarna tagits bort eftersom detta kan orsaka överdrivna vibrationer och skada maskinen.

För att ta bort transportbultarna:

1. Använd en skruvnyckel för att lossa de fyra bultarna. De är placerade på baksidan av maskinen.
2. Dra ut bultarna horisontalt. Kontrollera att hela bulten är borttagen.
3. Tryck dit de fyra täcklocken (medföljer med dina tillbehör) på respektive bulthål.

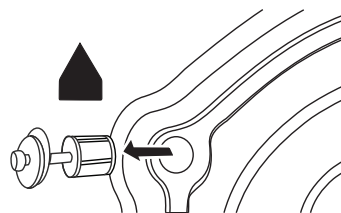

Du behöver transportbultarna igen om du skall flytta maskinen, så spara dem på en säker plats.

SE

Ta bort polystyrenskummet

Polystyrenskum sitter på maskinens undersida som skydd och stöd under transporten. Den måste tas bort innan installationen. Kontrollera att undersidan är fri från polystyrenskum genom att luta maskinen och titta på undersidan om det finns någon skum kvar.

Fästa skumgummiremsorna

Fäst skumgummiremsorna på undersidan av maskinen för att minska risken för buller när den är igång.

- Det krävs minst två personer för att fästa skumgummiremsorna.
- Lägg en tjock handduk eller hårdskum på golvet, lägg försiktigt ned maskinen (två personer) på handduken/hårdskummet, så att den inte ligger direkt på golvet.
- Fäst skumgummiremsorna på undersidan (se bild), och res därefter maskinen upp igen.

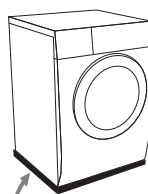

korta
skumgummi
remsorna

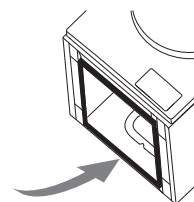

långa
skumgummi
remsorna

Flytta den kombinerade tvättmaskinen /torktumlaren från en plats till en annan

Innan du flyttar maskinen:

- Stäng av vattenkranen och kör maskinen för att tömma ut vattnet. Töm ut resterande vatten från pumphuset.

INSTALLATION

- Koppla ifrån strömförsörjningen.
- Montera transportbultarna.



Se till att fästa transportbultarna innan maskinen flyttas.

Slang och kabellängder

Hur anslutning sker från vänster sida

Hur anslutning sker från höger sida

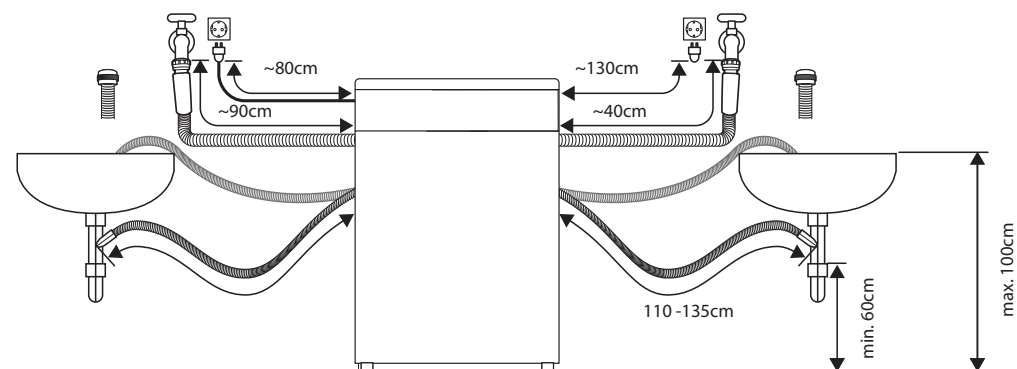

SE

Nivåinställa den kombinerade tvättmaskinen/torktumlaren

Det finns avvägningsfötter på undersidan. De måste ställas in för att maskinen skall stå plant.

1. Lossa låsringen på varje fot genom att vrida den medurs.
2. Ställ in höjden för alla fötter genom att var och en uppåt eller nedåt.
3. Använd ett vattenpass för att kontrollera att maskinen står vägrät.
4. Dra åt varje låsring genom att vrida dem moturs (mot maskinens stomme).

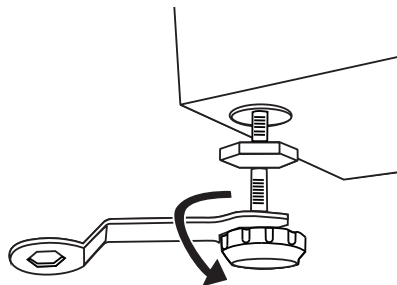

Kontrollera att alla låsringarna är åtdragna.

Se till att fötterna inte skruvas ut för långt så att de lossnar från maskinen.

Vattenslang

Punkter att komma ihåg

- Följ instruktionerna i detta avsnitt för att undvika vattenläckor.
- Anslut inte slangen till en kombinationskran.
- Vrid inte, kläm, modifiera eller kapa slangen.
- Denna maskin är konstruerad att anslutas till kallvatten. Anslut **inte** till varmvatten.
- Använd endast den nya vattenslangen som medföljer. Gamla slangar skall inte återanvändas.

INSTALLATION

Anslutning av vattenslangen

1. För att förhindra läckage vid anslutningspunkterna skall du se till att gummitätningarna är ditsatta i båda ändarna av vattenslangen. Använd inte utan att gummitätningarna finns på plats.
2. Anslut den raka änden av vattenslangen till kallvattenkranen.
3. Anslut den vinklade änden på den huvudslangen till vatteninloppsventilen på maskinen. Dra åt plastdelarna vid anslutningarna för hand. Om du är osäker, ring efter en kvalificerad rörmokare för en säkrare anslutning.
4. Öppna kranen sakta och kontrollera att det inte finns några läckor i anslutningspunkterna.



Avloppsslang

Punkter att komma ihåg:

- Vrid inte, dra ut eller böj avloppsslangen.
- Din maskin bör inte placeras längre ifrån än 85 cm från utloppet.

Avtappning till handfat, avloppsbrunn eller handfat:

- Fäst avloppsslangen på plats så att den inte kan ramla bort från hon.
- Blockera inte hons utlopp och se till att tömningen är tillräcklig för att förhindra översvämning.
- Låt inte spetsen på avloppsslangen dippa ned i avloppsvattnet eftersom det kan göra att vattnet rinner tillbaka in i maskinen.

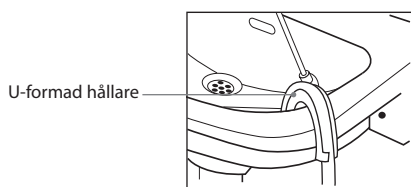

Tömning till ett tvättställ

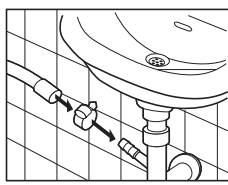

Tömning till en avloppsslang

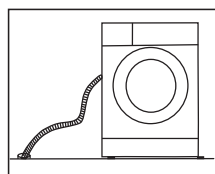

Avtappning till avloppsbrunn



Innan du ansluter avloppsröret, måste du ta bort eventuella stopp eller blockeringar inuti röret, så att avloppsvattnet kan rinna ut som det ska.

Ansluta till ett eluttag

För din säkerhet

- Använd inte en kontakt med flera uttag eller en förlängningskabel.
- Om elkabeln eller kontakten är skadad, sluta att använda dessa och ring efter en kvalificerad tekniker för hjälp.
- Elsladden till maskinen är utrustad med en jordad kontakt. Denna kontakt skall alltid anslutas till ett jordat uttag som klarar 13 amp. Vid osäkerhet kontakta en kvalificerad elektriker.
- Elkontakten måste alltid vara lätt åtkomlig för fränkoppling eller en stolprånavskiljare måste anslutas i det fasta ledningsnätet i enlighet med elnätsbestämmelserna.

Kontrollista installation

Nu bör maskinen vara installerad.

Gå igenom kontrollistan för att garantera att installationen har gjorts korrekt!

| Fråga | Kryssruta | |
|---|---|--------------------------|
| Transportbultar – Har du tagit bort dessa och monterat täcklocken ordentligt? | <input type="checkbox"/> | |
| Avvägningsfötter | Inställbara fötter – är de ordentligt fastsatta i maskinen? | <input type="checkbox"/> |
| | Fotunderlägg – Står de plant? | <input type="checkbox"/> |
| Strömförsörjning - Är eluttaget jordat, märkt 220V till 240V A och klarar 13 Amp? | <input type="checkbox"/> | |
| Plats – Står din maskin på en plan och stabil plats? | <input type="checkbox"/> | |
| Vattenslang - Är den ansluten, påslagen och dränering korrekt? | <input type="checkbox"/> | |
| Polystyrenskum - Har du tagit bort allt polystyrenskummet från maskinens undersida? | <input type="checkbox"/> | |

Produktöversikt

Enheten

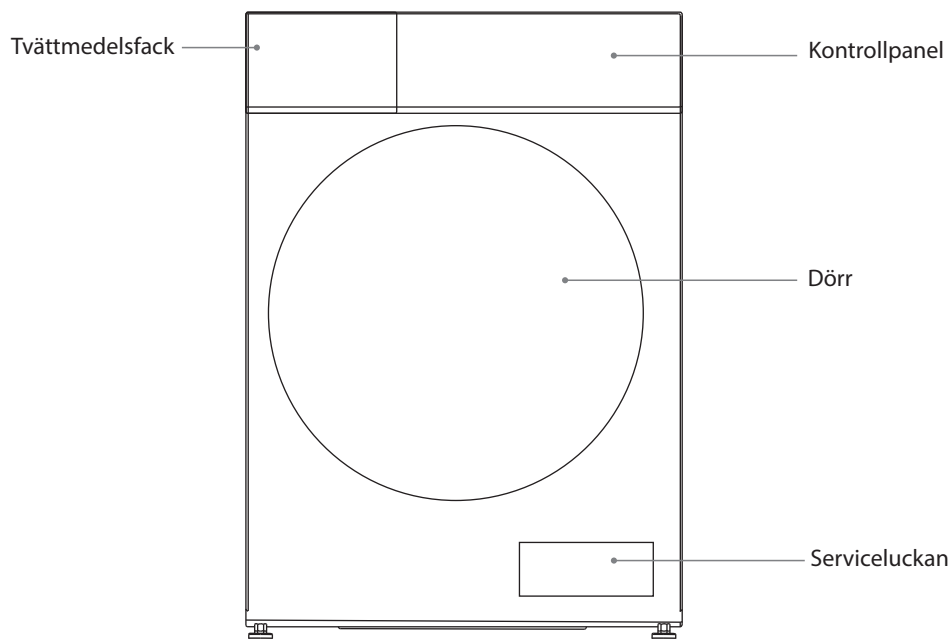

SE

Kontrollpanelen

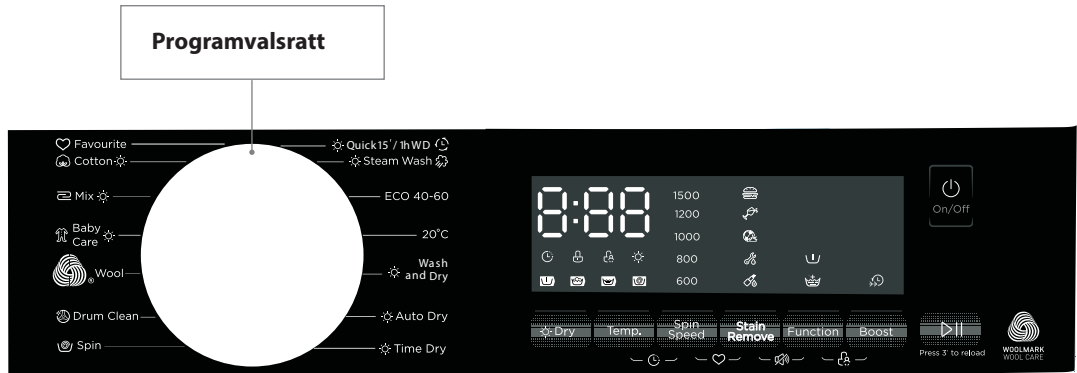

| Knapp | Funktion |
|--|--|
| Dry (Tork) | Tryck kontinuerligt för att välja torknivå och varaktighet för det valda programmet. Finns endast för program som är markerade med ☀️. |
| Temp | Tryck kontinuerligt för att välja vattentemperatur för det valda programmet. |
| Spin Speed (Centrifugering) | Tryck kontinuerligt för att välja den önskade centrifugeringshastigheten för det valda tvättprogrammet. (Om ingen hastighet visas på displayen, betyder det att den inte kommer att centrifugera före programmets slut.) |
| Stain Remove (Fläckborttagning) | Denna knapp används för att ta bort vissa fläckar på tvätten. Tryck kontinuerligt för att välja typen av fläckar. Finns endast för programmen Bomull, Mix och Babyplagg. |
| Function (Funktion) | Tryck kontinuerligt för att få en extra sköljning eller en förtvätt. |
| Boost | Tryck för att förkorta tvättiden. |
| On/Off | Tryck för att sätta på eller stänga av maskinen. |
| Start/Pause ▶ | Tryck för att starta din tvättning. Tryck under drift för att pausa tvättningen. |



- Om du behöver ändra en inställning efter att en tvätt påbörjats, ska maskinen stängas av sedan på. Välj programmet, centrifugeringshastighet och tillvalda funktioner igen och tryck sedan på **Start/Pause**-knappen. (Kontrollera att barnlåset är avstängt, annars kommer det ursprungliga programmet att fortsätta.)
- Vatten har hållits i maskinen på fabriken för kontroll vid leveransen så det kan förekomma vattendroppar eller kondensation i maskinen. Detta är inget funktionsfel.



Under första start och användning av enheten kan det förekomma lite lukt medan motorn körs in. Detta är inget fel, detta är helt normalt.



WOOLMARK
WOOL CARE

Ulltvättcykeln för denna maskin har godkänts av The Woolmark Company för tvätt av maskintvättbara ullprodukter förutsatt att produkterna tvättas enligt instruktionerna på plaggets etikett och de som utfärdats av tillverkaren av denna maskin.

M2204: EFLD1015W24

Kontrollpanelens ikoner

| Ikon | Beskrivning | Ikon | Beskrivning |
|---|-------------------------|---|-----------------------------|
|  | Ikon för fördröjd tvätt |  | Ikon för livsmedel |
|  | Ikon för lucklås |  | Ikon för drycker |
|  | Ikon för barnlås |  | Ikon för idrott och träning |
|  | Ikon för förtvätt |  | Ikon för utomohusarbete |
|  | Tvättikon |  | Ikon för hälsa och skönhet |
|  | Sköljikon |  | Ikon för extra sköljning |
|  | Centrifugeringsikon |  | Boost-ikon |
|  | Favoritikon |  | Ikon för avstängt ljud |
|  | Torr ikon | | |

SE

Förberedelse

Läs igenom följande för att förstå hur tvätten bäst förbereds för tvättningen.

Organisera tvätten

- Läs på tvättetiketterna på varje plagg för att få hjälp att sortera tvätten för olika omgångar.
- Sortera tvätten efter färg, typ av tyg och hur smutsig den är. Detta hjälper dig att välja korrekt program och temperatur för varje tvätt.
- Överskrid inte maximal tvättmängd.

Förbereda tvätten

- Behandla fläckar innan tvättningen.
- Vissa poster bör placeras i en tvättpåse innan de läggs i maskinen, t.ex. BH med metallbågar, tajts och kläder med spetsar för att förhindra skador.
- Kontrollera att fickor inte innehåller något som kan skada kläderna eller maskinen.
- Bind alla lösa band i tvätten, stäng dragkedjor och vänd plagg med dragkedjor ut och in.
- För att förhindra att stora, kraftiga föremål (t.ex. spännen, stora knappar etc.) träffar glasluckan, vänd kläderna ut och in eller ta bort stora föremål. Dessa kan skada tvätten eller maskinen.
- Ta bort allt löst hår, djurhår, sand och andra material med en borste före tvättningen.
- Om kläder har utstående tyg vänd dem ut och in.
- Tyger som inte är färgäkta bör tvättas separat.
- Lägg in tvätten i maskinen. Stäng maskinens lucka. Se till att inga plagg fastnar mellan luckan och gummitätningen.
- Tvätta och torka inte plagg som har tvättats, blötlagts i eller fått på sig lättantändliga eller explosiva ämnen som vax, olja, färg, bensin, alkohol, fotogen och andra lättantändliga ämnen.

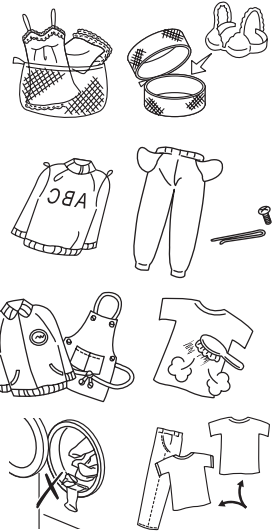

SE

Lägga till tvättmedel och sköljmedel

- Lägg till tvättmedel i avsett fack.
- Tillför sköljmedel innan du startar tvättningen.
- Fyll på med tvättmedel och sköljmedel efter tvättmängden, smutsighetsgrad, vattnets hårdhet i ditt område och efter tillverkarens instruktioner för dessa produkter.
- För lätt smutsade kläder, håll en liten mängd tvättmedel i fack (II) i tvättmedelslådan.
- För mycket smutsiga kläder, håll $\frac{1}{4}$ av tvättmedlet som ska användas i tvättmedelslådans fack (I) och resten i fack (II).
- Du kan inte använda maskinen när tvättmedelsfacket är borttaget. Det kan orsaka vattenläckage eller att den inte fungerar normalt.
- Om du glömmer att lägga till tvättmedel kan du tömma maskinen genom att köra programmet för endast centrifugering. Sedan kan du lägga till tvättmedel och starta programmet igen. Tvättmedlet når endast trumman när vatten flödar genom

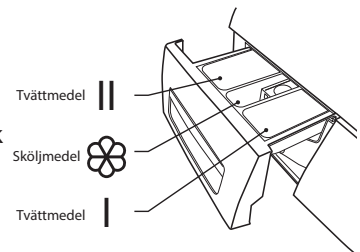

tvättmedelsfacket.

- För att förhindra att pulvertvättmedel blir kvar i facket kan insidan torkas torrt med en trasa. Se till att tvättmedlet inte är klumpigt när du håller det i tvättmedelsfacket.
- Om sköljningscykeln inte tar bort allt tvättmedel från tvätten, använd mindre mängd tvättmedel.
- Sköljmedel bör inte överstiga MAX-nivån i facket.
- Skölj bort kvarvarande sköljmedel med en skvätt vatten eller en fuktig trasa efter att programmet är klart.
- Du kan använda flytande tvättmedel i alla program.



Späd koncentrerade sköljmedel med vatten.

Tvättmedelsrekommendation

| Rekommenderat tvättmedel | Tvättprogram | Tvätttemperatur | Typ av tvätt och textil |
|---|---------------------------|-----------------|--|
| Fulltvättmedel med blekmedel och optiska blekmedel | Bomull, ECO 40-60, Mix | 20/30/40/60/90 | Vitttvätt av koksäker bomull eller linne |
| Kulör-tvättmedel utan blekmedel och optiska blekmedel | Bomull, ECO 40-60, Mix | Kallt/20/30/40 | Färgad tvätt av bomull eller linne |
| Kulör- eller fintvättmedel utan optiska blekmedel | 20°C | 20 | Färgad tvätt av lättskötta fibrer eller syntetmaterial |
| Fintvättmedel | Snabb 15min/1h | 20/30 | Ömtåliga textilier, siden, viskos |

SE



- Tvättmedel som packas ihop eller repar kan först lösas upp i vatten innan man håller det i tvättmedelsfacket, för att förhindra att inloppet täpps till och orsakar att vatten flödar över.
- Välj en passande tvättmedelstyp för att få bästa tvättresultat med minimal förbrukning av vatten och energi.
- För bästa sköljresultat är det viktigt att man använder rätt dosering av tvättmedel.
- Använd mindre mängd tvättmedel om trumman inte är helt fylld.
- Justera alltid tvättmedelsmängden efter vattnets hårdhet. Använd mindre tvättmedel om kranvattnet är mjukt.
- Anpassa doseringen efter hur smutsig tvätten är, mindre smutsiga kläder kräver mindre tvättmedel.
- Mycket koncentrerade (kompakta) tvättmedel kräver särskilt noggrann dosering.
- Följande symptom är tecken på överdosering av tvättmedel:
 - kraftig skumbildning
 - dåligt tvätt- eller sköljresultat
- Följande symptom r tecken på överdosering av tvättmedel:
 - tvätten blir grå
 - kalkavlagringar bildas å trumman, värmeelementet och/eller tvätten

Före första användning

Innan du tvättar dina kläder första gången ska ett helt tvättprogram köras:

1. Anslut maskinen till ett eluttag och en vattenledning.
2. Häll en liten mängd tvättmedel i tvättmedelsfacket. Stäng tvättmedelsfacket.
3. Starta maskinen.
4. Välj ett tvättprogram.
5. Tryck på **Start/Paus** knappen.

Tvättinställning

Standardtvätt

1. Dra i luckhandtaget och placera tvätten i trumman. (Se Förberedelser för sortering av tvätten innan den läggs i trumman). Se till att ingen tvätt fastnar i luckan.
2. Stäng luckan. Starta maskinen.
3. Vrid programvals-vredet för att välja tvättprogram.

SE



- För att köra programmet Snabb 15', vrid programvredet till Snabb 15min/1h.
- För att köra programmet 1 hr (tvätta/torka), vrid programvredet till Snabb 15min/1h och tryck på knappen **Dry**.

4. Välj temperaturen, centrifugerings-hastigheten och andra funktioner.
5. Tryck på knappen **Dry** kontinuerligt för att välja torknivå (i förekommande fall): d-1 (mindre torr, tvätten torkas lätt), d-2 (normal torkning, den normala torkproceduren), d-3 (extra torr, tvätten torkas extra noga) och specifik tid (exempelvis 30 minuter, 60 minuter ...).



- Tvätten kan torkas efter centrifugering, om den lämpar sig för att torka.
- Dela upp tvätten efter typ och torknivå.
- Rätt torktid ska ställas in för att torka syntet.
- Vill du stryka tvätten efter torkning, ska du inte välja nivån Extratorr.
- Tvätt som inte lämpar sig för att torka:
 - Särskilt ömtålig tvätt som syntetiska gardiner, ylle och silke, tvätt med metallinfogningar, nylonstrumpor, skrymmande tvätt som anoraker, överkast, täcken, sovsäckar och duntäcken
 - Vadderade plagg med skumgummi eller som liknar skumgummi
 - Textilier som innehåller rester av läggingsvätskor eller hårsprejer, nagellacksborttagnings- eller liknande lösningar

6. Häll i tvättmedel i tvättmedelsfacket. Mängden tvättmedel är beroende på tvättmängden, smutsgrad och vattnets hårdhet. Använd den mängd tvättmedel som föreslås på paketet.
7. Tryck på **Start/Pause** knappen för att börja tvätta. Ikonen tänds på displayen för att visa tvättprogrammet (förtvätt, tvätt, skölj, centrifugering).
8. Maskinen kommer att ljuda när programmet är fullföljt.



Om luckan är låst och du har stängt av och satt på maskinen igen eller om det är strömavbrott, kommer maskinen att fortsätta tvätta på samma program när strömmen kommer tillbaka.

Spara ett program som Favorit

Du kan spara ditt vanligaste tvättprogram som en favorit. Standardinställningen är Bomull.

När du har valt programmet som du vill spara och ställa in valfria funktioner, tryck på både **Spin Speed** och **Stain Remove** i 3 sekunder för att spara programmet som Favorit.

Lägga i mer tvätt under pågående tvätt

Du kan fortfarande lägga i mer tvätt i maskinen medan den kör ett program. Se till att följa procedurerna nedan för att undvika att skälla dig på det varma vattnet i trumman.

1. Tryck på **Start/Pause**-knappen i 3 sekunder.
2. Av säkerhetsskäl ska du kontrollera att trumman har stannat och om luckan är olåst.
3. Öppna försiktigt luckan, var uppmärksam på det varma vattnet i trumman.
4. Lägg försiktigt i tvätten i trumman och stäng luckan.
5. Tryck på **Start/Pause**-knappen för att återuppta programmet.

SE

Fördröj start av programmet

1. Välj ett tvättprogram.
2. Tryck på knappen **Temp** och **Spin Speed** kontinuerligt för att ställa in fördröjningen innan programstart (0-24 tim).
3. Tryck på **Start/Pause**-knappen för att bekräfta och börja fördröjningsfunktionen.

För att avbryta fördröjningsfunktionen:

- innan programmet startar, tryck flera gånger på knappen **Temp** och **Spin Speed** tills displayen visar 0 hr
- medan ett program körs, stäng av maskinen.

Fläckborttagning

Tryck på **Stain Remove**-knappen kontinuerligt för att välja vilken typ av fläck som ska tas bort.

| Ikon | Vanliga fläckar | Tvättcykel tillämplig |
|---|---------------------------------|------------------------|
|  Livsmedel | Grönsaker, juice, såser | Bomull, Mix, Babyplagg |
|  Drycker | Rödvin, heta drycker, lemonader | Bomull, Mix, Babyplagg |
|  Idrott och träning | Gräsfläckar, damm, svettfläckar | Bomull, Mix |
|  Utomohusarbete | Fett, lerfläckar, kolpigment | Bomull, Mix |
|  Hälsa och skönhet | Kosmetika, blod, läkemedel | Bomull, Mix |

SE

Ta ut tvätten (när programmet är klart)



Luckan förblir låst i en minut efter att tvätten avslutats.

- Öppna maskinens lucka och ta bort tvätten.
- Ta bort alla främmande föremål för att undvika risken för rost.
- Låt luckan och tvättmedelsfacket stå öppna så att kvarvarande vatten kan avdunsta.

Välja program

Här är de tillgängliga programmen, ytterligare funktioner och alternativa inställningar.

Temperaturen kan väljas separat för vissa program.

| Program | Nominell kapacitet (kg) | Energiförbrukning (kWh/cykel) | Vattenförbrukning (liter/cykel) | Maximum Temp.(°C) | Programtid (t:min) | Restfukthalt (%)/Centrifugeringshastighet (rpm) |
|--------------|-------------------------|-------------------------------|---------------------------------|-------------------|--------------------|---|
| 20°C | 5,0 | 0,195 | 51 | 20 | 1:01 | 65%/1000 |
| Bomull 60°C | 10,5 | 1,761 | 88 | 60 | 3:44 | 53%/1500 |
| Babyplagg | 10,5 | 1,581 | 88 | 60 | 2:01 | 65%/1000 |
| Mix | 10,5 | 0,901 | 88 | 40 | 1:20 | 65%/1000 |
| Mix 60°C | 10,5 | 1,526 | 88 | 60 | 1:30 | 65%/1000 |
| ECO 40-60 | 10,5 | 0,908 | 69,0 | 36 | 3:59 | 53.9%/1451 |
| | 5,25 | 0,545 | 55,0 | 33 | 3:00 | 53.9%/1451 |
| | 2,5 | 0,282 | 42,0 | 23 | 3:00 | 53.9%/1451 |
| Tvätt & Tork | 7,0 | 4,190 | 108,0 | 40 | 9:54 | 3%/1451 |
| | 3,5 | 2,275 | 87,0 | 28 | 7:00 | 3%/1451 |

SE

- Värdena som anges för respektive program utom ECO 40-60- och Tvätt & Tork-programmet är endast vägledande.
- Beträffande EN 60456:2016+A11:2020 med (EU) 2019/2014, (EU) 2019/2023, (EU) 2021/340, (EU) 2021/341:
 - EU:s energieffektivitetsklass är D
 - ett energitestprogram: ECO 40-60, andra som standard
 - ett energitestprogram: Tvätt & Tork; Extratorr, andra som standard
 - halv maskin för 10,5 kg: 5,25 kg
 - kvart maskin 10,5 kg: 2,5 kg

Observera: Parametrarna i denna tabell är endast som referens för användaren. Det skiljer sig från normalt användande beroende på temperatur och belastning.

- Programmet ECO 40–60 kan tvätta normalt smutsad bomullstvätt med tvättmärkning för 40 °C eller 60 °C, tillsammans i samma cykel, samt att detta program används för att bedöma efterlevnaden av EU:s ekodesignlagstiftning.
- Tvätt & Tork-programmet, torrnivåinställning 'd-3, Extratorr' kan tvätta normalsmutsad tvätt med tvättmärkning för 40 °C eller 60 °C, tillsammans i samma cykel, samt att detta program används för att bedöma efterlevnaden av EU:s ekodesignlagstiftning.
- De effektivaste programmen sett till energianvändning i allmänhet är program med lägre temperaturer och längre programtid.
- Laddning av tvättmaskinen för hushållsbruk eller den kombinerade tvättmaskinen/torktumblaren för hushållsbruk upp till den kapacitet som tillverkaren har angett för respektive program kommer att bidra till energi- och vattenbesparingar.

- Buller och restfukthalt påverkas av centrifugeringshastigheten: ju högre centrifugeringshastighet i centrifugeringsfasen, desto högre buller och desto lägre restfukthalt.

| Program | Fyll maskinen (tvätta/torka (kg)) | Standardtid (t:min) | Standardtemp. (°C) | Standardhastighet (rpm) |
|-----------------|-----------------------------------|---------------------|--------------------|-------------------------|
| Snabb 15min/1h | 2,0/1,0 | 0:15 | -- | 800 |
| Ångtvätt/Hygien | 5,0/3,5 | 2:28 | 60 | 1000 |
| ECO 40-60 | 10,5 | 3:59 | -- | 1500 |
| 20°C | 5,0 | 1:01 | 20 | 1000 |
| Tvätt & Tork | 10,5/7,0 | 5:35 | 40 | 1500 |
| Auto Tork | -/7,0 | 4:28 | -- | 1200 |
| Tidsstyrd Tork | -/7,0 | 0:40 | -- | 1200 |
| Centrifugering | 10,5 | 0:12 | -- | 1000 |
| Trumrengöring | -- | 1:18 | 90 | -- |
| Ylle | 2,0 | 1:07 | 40 | 600 |
| Babyplagg | 10,5/7,0 | 2:01 | 60 | 1000 |
| Mix | 10,5/7,0 | 1:20 | 40 | 1000 |
| Bomull | 10,5/7,0 | 3:39 | 40 | 1500 |

SE



Även när centrifugeringshastigheten 1 500 rpm visas på panelen, kan Bomull 60 °C-programmet köra på 1 500 rpm, för program som ECO 40-60 och Tvätt & Tork är den högsta centrifugeringshastigheten 1 451 rpm.



- Tvättider varierar beroende på valt program och temperaturinställningar.
- Tvättider kan bli längre om tvätt i trumman måste balanseras. En enda plagg eller lite tvätt kan leda till att maskinen identifierar det som att det är obalans i trumman. Lägg i mer tvätt i maskinen tillsammans med den lilla tvätten eller enstaka plagget så att maskinen kan tvätta och centrifugera ordentligt.

Dessa extrafunktioner och tillvalsinställningar finns:

| Program | Boost | Extra sköljning | Förtvätt | Tvättmedelsfack | | |
|-----------------|-------|-----------------|----------|-----------------|---------|--------------------|
| | | | | Fack I | Fack II | Fack för mjukmedel |
| Snabb 15min/1h | X | O | X | X | ● | O |
| Ångtvätt/Hygien | O | O | O | O | ● | O |
| ECO 40-60 | X | X | X | X | ● | O |
| 20°C | O | O | X | X | ● | O |
| Tvätt & Tork | X | X | X | X | ● | O |
| Auto Tork | X | X | X | X | X | X |
| Tidsstyrd Tork | X | X | X | X | X | X |
| Centrifugering | X | X | X | X | X | X |
| Trumrengöring | X | X | X | X | X | X |
| Ylle | X | O | X | X | ● | O |
| Babyplagg | O | O | O | O | ● | O |
| Mix | O | O | O | O | ● | O |
| Bomull | O | O | O | O | ● | O |

● Betyder att det är nödvändigt O Betyder frivilligt X Betyder inte relevant

SE

| Program | Typ av tvätt och textil |
|-----------------|--|
| Snabb 15min/1h | <ul style="list-style-type: none"> Standard är Snabb 15': Extra kort program, lämpligt för lätt smutsad tvätt och liten mängd tvätt. Byt till 1 h: tryck på Dry-knappen för att ändra till 1 h (tvätt/tork), som lämpar sig för mindre syntetiska plagg eller skjortor, tvättmängden är 1 kg. |
| Ångtvätt/Hygien | Ånga är användbar för textilier som bomull och syntet, och kan eliminera bakterier och förhindra dålig lukt. |
| ECO 40-60 | Kan tvätta normalsmutsad tvätt som tål 40 °C eller 60 °C tillsammans i samma cykel. |
| 20°C | Kan tvätta lätt smutsad bomullstvätt vid en nominell temperatur på 20 °C. |
| Tvätt & Tork | Kan tvätta normalsmutsad tvätt som tål 40 °C eller 60 °C tillsammans i samma cykel. |
| Auto Tork | Torka tvätt automatiskt (d-1, d-2, d-3). |
| Tidsstyrd Tork | Torka tvätt under en specifik tid. |
| Centrifugering | Extra centrifugering med valbar centrifugeringshastighet och avtappning av vattnet. |
| Ull | Lämpar sig för han- eller maskintvättbara ylleytyger eller tyger med hög ullhalt. Ett speciellt skonsamt program som hindrar krympning med långa tvättpauser. |
| Babyplagg | Speciellt framtaget för att tvätta babykläder. |
| Mix | Blandad tvätt med textilier av bomull och syntet. |
| Bomull | Slitstarka textilier, värmetåligna textilier av bomull eller linne. |

SE

Stäng av/sätt på maskinens ljud

Tryck på både **Stain Remove** och **Function** i 3 sekunder för att stänga av eller sätta på ljudet på maskinens summer.

Hur man använder barnlåset

Barnlåset hindrar barn från att oavsiktligt ändra ett tvättprogram:

- När maskinen är i drift, tryck och håll in knapparna **Function** och **Boost** samtidigt i 3 sekunder för att aktivera barnlåset. Barnlåssymbolen tänds för att indikera att barnlåset är aktiverat.
- För att avaktivera barnlåset, tryck och håll in knapparna **Function** och **Boost** tills barnlåssymbolen slocknar.

Underhåll - Rengöra den kombinerade tvättmaskinen/torktumlaren



Koppla alltid ifrån maskinen innan rengöring.



För att förhindra att det samlas tvättmedelsrester i maskinen, bör den köras utan tvätt och tvättmedel en gång i månaden.

Rengöring av trumman

Rost som lämnats kvar i trumman från metallartiklar skall tas bort omedelbart med klorinfritt rengöringsmedel. Använd aldrig stålull.

Vrid programreglaget till Trumrengöring och tryck på **Start/Pause**-knappen för att starta rengöringen av trumman. Temperaturen som används för att rengöra är 90 °C, tiden för rengöringen är ungefär 1:18.



Placera ingen tvätt i maskinen under rengöring av trumman.

Rengöra utsidan på den kombinerade tvättmaskinen/torktumlaren

SE

- Rengör utsidan på maskinen med en mjuk trasa och ett mildt rengöringsmedel såsom diskmedel.
- Skvätt inte vatten över maskinen.
- Använd inte krämrengöringsmedel, thinner eller produkter som innehåller alkohol eller fotogen.

Rengöring av tvättmedelsfacket

1. Tryck ned utlösningknappen på sköljmedelslocket, och dra ut tvättmedelsfacket.
2. Skölj bort gammalt tvättmedel från facket och sköljmedelslocket med vatten. Kvarvarande tvättmedel kommer att avsättas om du inte gör rent facket regelbundet och kan utveckla mögel.
3. Använd en trasa eller mjuk borste för att rengöra urtaget för tvättmedelfacket.
4. Sätt tillbaka sköljmedelslocket och facket på sin plats.

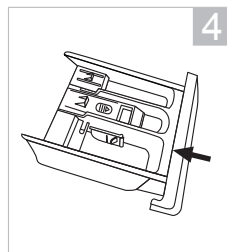
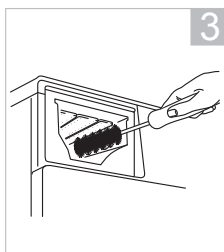
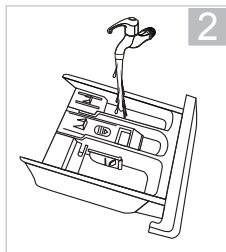
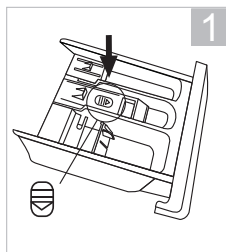

- Använd inte slipande produkter för rengöring.
- Kontrollera att det inte finns rester av tvättmedel.
- Rengör tvättmedelsfacket var tredje månad för att försäkra dig om att maskinen fungerar normalt.

Rengöring av luckpackningen och fönstret

- Torka av fönstret och packningen efter varje tvätt för att ta bort fibrer och smuts. Om smuts byggs upp kan det orsaka läckor.
- Ta bort mynt, knappar och andra föremål från dörrpackningen efter varje tvätt.
- Rengör varje månad för att försäkra dig om att maskinen fungerar normalt.

Rengöring av avloppsfiltret



- Försäkra dig om att maskinen har avslutat tvättcykeln och är tom. Stäng av och dra ur kontakten innan avloppsfiltret rengörs. Öppna aldrig servicepanelen under en tvättcykel.
- Var försiktig så att du inte bränner dig eftersom vatten i pumpen kan vara hett efter en tvätt med hög temperatur.
- Var försiktig med varmvatten. Låt svalna. Risk för skållning!
- Rengör avloppsfiltret var tredje månad för att försäkra dig om att maskinen fungerar normalt.
- Dra åt filtret dras ordentligt när du sätter tillbaka det.

SE

1. Öppna servicepanelen. Placera en lämplig behållare under Service panel för att fånga upp vattnet. (Om det finns nödtömningsslang, ta av slanglocket och släpp ut vattnet och sätt tillbaka locket på slang.)
2. Lossa försiktigt på avloppsfiltret. Vattnet börjar sippra ut, detta är normalt. Skruva ut filtret för att ta bort det.
3. Ta bort alla tygresten och skräp innan filtret försiktigt sätts tillbaka.
4. Vrid filtret medurs och skruva tillbaka filtret på plats. Stäng Service panel.

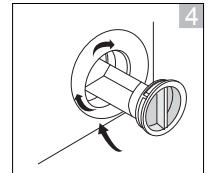
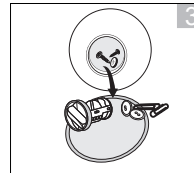
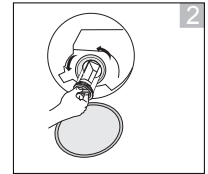
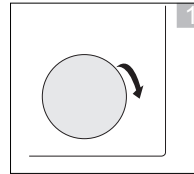

Förebygga att vattenslangen fryser

Om maskinen levereras när det är frysgrader utomhus, låt den stå i rumstemperatur i 24 timmar efter att den installerats innan den används. Detta för att garantera att is inte blockerar vattenslangen. Om vattenslangen fryser, häll i 2-3 liter varmt vatten i trumman. Kör sedan ett "Snabb"-program.

Rengöring av inloppsfiltrat på vattentillförselslangen



- Minskande vattenflöde är ett tecken på att filtret behöver rengöras.
- Rengör intagsfiltret var tredje månad för att försäkra dig om att maskinen fungerar normalt.

1. Stäng av strömmen. Stäng av kranen. Stäng av vattenkranen.
2. Rengör filtret med en borste.
3. Skruva loss vattenslangen från maskinens baksida. Dra ut filtret med en spetsstång.
4. Använd en borste för att rengöra filtret.
5. Sätt tillbaka filtret på sin ursprungliga plats.
6. Anslut vattenslangen igen till kranen och vrid på den och kontrollera om det finns några läckor.

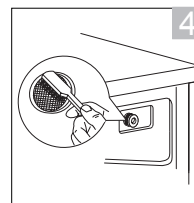
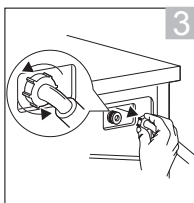
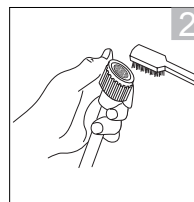
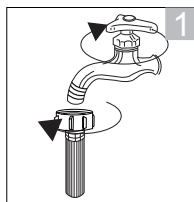

SE

Tips och råd

| Problem | Lösningar |
|--|--|
| Knapparna fungerar inte. | <ul style="list-style-type: none">• Barnlåset är aktiverat. Avaktivera barnlåsfunktionen.• Maskinen arbetar med ett program.• Programvalsratten var vridet till ett annat program. |
| Luckan öppnas inte. | <ul style="list-style-type: none">• Luckans lås kan vara aktiverat.• Vattentemperaturen eller nivån kan vara för hög. |
| Om du startade fel program oavsiktligt. | Stäng av maskinen. Stäng på maskinen igen, välj programmet, centrifugeringshastighet och tillvalda funktioner igen. Tryck på Start-/Pause-knappen för att starta ett nytt program. (Obs! Vi föreslår att du inte ändrar programmet efter att maskinen körts i 3 minuter.) |
| Ovanlig odör. | <ul style="list-style-type: none">• Gummidelar och motorn kan avge lukt när du använder maskinen första gången men det försvinner med tiden.• Du bör tvätta trumman en gång i månaden. |
| Du kan inte se något vatten. | Detta är normalt: Vattennivån är under fönstret. |
| Inget vatten kommer in i maskinen. | <ul style="list-style-type: none">• Vattenkranen kan vara avstängd.• Vattenslangen eller vattentillförseln kan vara frusen.• Vattentillförseln kan vara avbruten.• Vattenslangens ventilfilter kan vara igensatt. |
| Det kommer vara en liten mängd vatten. | <ul style="list-style-type: none">• Om du har pausat programmet och sedan startat om kommer maskinen att tömma ut lite vatten.• Häll inte in vatten genom luckan. |
| Vatten läggs till under tvättningen. | Detta är normalt: vatten fylls på automatiskt allt eftersom vattennivån sjunker and med full maskin kan vattnet fyllas på upprepade gånger. |
| Maskinen centrifugerar inte. | Om det är lite tvätt i maskinen kan den identifiera det som en obalanserad trumma och sluta centrifugera efter ett antal försök. Lägg i mer tvätt så att maskinen kan centrifugera ordentligt. Ställ in centrifugeringshastigheten manuellt. |
| Inget vatten kommer in i maskinen under sköljningen. | Innan sköljningen kör maskinen en centrifugering för att tömma ut kvarvarande vatten från tvätten. Vattnet fylls sedan på efter detta. |
| Under centrifugeringen stannar trumman och roterar flera gånger. | Detta är normalt. Maskinen har upptäckt obalans i trumman och försöker att rätta till det. |
| Skum och vatten finns kvar i luckan eller lucktätningen. | Även om skum och vatten finns kvar påverkar det inte sköljningen. |
| Start av centrifugeringen upprepas. | Detta är normalt. Även om centrifugeringen startar upprepade gånger är det en funktion för att göra centrifugeringen tystare. |

| | |
|---|---|
| Det finns inte mycket skum. | <ul style="list-style-type: none"> • Det kan bero på att du hällt i tvättmedlet direkt i trumman, du måste hälla det i tvättmedelsfacket. • Mängden skum kan variera beroende på temperaturen, nivån och vattnets hårdhet. • Du kanske inte använder tillräckligt med tvättmedel. • Du kanske använder en typ av tvättmedel med reducerad skum. • Kraftigt smutsad tvätt kan minska mängden skum. • Större mängder med tvätt kan också minska mängden skum. |
| Det finns massor med skum. | <ul style="list-style-type: none"> • Mängden skum kan variera beroende på temperaturen, nivån och vattnets hårdhet. • Du kanske har använd för mycket tvättmedel. • Den typ av tvättmedel som du använder kanske ger större skummängder. |
| Sköljmedlet flödar över. | <ul style="list-style-type: none"> • Du har fyllt på över MAX-nivån i sköljmedelsfacket. • Du har spillt vätskan genom att stänga sköljmedelsfacket för hårt. |
| Det finns rester av pulvertvättmedel när tvättningen är klar. | Det kan bero på att du hällt i tvättmedlet direkt i trumman, du måste hälla det i tvättmedelsfacket. |
| Det finns ett oljud när vattnet töms ut. | Detta är normalt det är pumpen som startar och stoppar. |
| Strömmen bryts när maskinen är påslagen. | Maskinen stannar (öppna inte luckan om maskinen är full med vatten). När strömmen kommer tillbaka fortsätter maskinen programmet. |
| Vattentillförseln kan vara avbruten. | När vattnet kommer tillbaka kan det vara smutsigt i början. Du måste koppla bort vattenförsörjningsslangen och tappa ur smutsigt vatten genom kranen innan du använder maskinen igen. Kom ihåg att först återansluta vattenslangen. |

SE

Frågor och svar

| Problem | Anledning | Lösningar |
|--|--|---|
| Maskinen startar inte | | <ul style="list-style-type: none"> • Kontrollera att luckan stängts ordentligt. • Kontrollera om strömsladden är isatt korrekt. • Kontrollera att vattenkran är öppen. • Kontrollera att Start-/Pause-knappen är intryckt. |
| Luckan öppnas inte | <ul style="list-style-type: none"> • Maskinens säkerhetsskydd fungerar. | <ul style="list-style-type: none"> • Koppla ur strömmen. |
| Värmefel | <ul style="list-style-type: none"> • NTC har skadats och värmerör har åldrats. | <ul style="list-style-type: none"> • Endast kalltvätt. • Om problemen kvarstår, kontakta en kvalificerad servicetekniker. |
| Vattenläckage | <ul style="list-style-type: none"> • Anslutningen mellan vattenslangen eller avloppsslangen och kranen eller maskinen är inte tät. • Tömningsröret är blockerat. | <ul style="list-style-type: none"> • Kontrollera och fäst vattenslangen. • Rensa avloppsslangen och be en kvalificerad tekniker att reparera om så behövs. |
| Vatten flödar över från undersidan av maskinen | <ul style="list-style-type: none"> • Vattenslangen är inte ordentligt ansluten. • Avloppsslangen läcker vatten. | <ul style="list-style-type: none"> • Fäst vattenslangen. • Byt avloppsslangen. |
| Indikatorn eller displayen lyser inte | <ul style="list-style-type: none"> • Strömmen är fränkopplad. • Kretskortet har problem. • Harness har problem med anslutningen. | <ul style="list-style-type: none"> • Kontrollera att strömmen är påslagen och att strömkontakten är korrekt ansluten. • Om problemen kvarstår, kontakta en kvalificerad servicetekniker. |
| Tvättmedelsrester i facket | <ul style="list-style-type: none"> • Tvättmedlet är fuktigt och hoppyttat. | <ul style="list-style-type: none"> • Rengör och torka av facket. • Använd tvättmedel som lämpar sig för tyget. |
| Tvättresultatet är inte bra | <ul style="list-style-type: none"> • Kläderna är för smutsiga. • Otillräckligt med tvättmedel. | <ul style="list-style-type: none"> • Välj ett korrekt förfarande. • Lägg till korrekt mängd med tvättmedel enligt instruktionerna på tvättmedelspaketet. |
| Onormalt ljud Kraftig vibration | | <ul style="list-style-type: none"> • Kontrollera om fästena (skruvar) har tagits bort. • Kontrollera om maskinen är installerad på ett fast och jämnt golv. • Kontrollera om det ligger några spännen eller metallföremål inuti. • Kontrollera om maskinens fötter är justerade och står jämnt. |

Felkod

| Digital visning | Beskrivning | Lösningar |
|-----------------|---------------------------------------|---|
| E10 | Problem med vattenintag under tvätt | <ul style="list-style-type: none">• Öppna vattenkranen för att kontrollera att inloppsslangen är klämd eller böjd. Räta ut inloppsslangen.• Kontrollera om filtret i inloppsventilen är blockerat eller inte. Rengör inloppsslangen.• Kontrollera om vattentrycket är för lågt. |
| E12 | Översvämning | <ul style="list-style-type: none">• Starta om maskinen. |
| E21 | Problem med vattentömning under tvätt | <ul style="list-style-type: none">• Kontrollera att tömningspumpens filter inte är blockerat. |
| E30 | Problem med lucklås | <ul style="list-style-type: none">• Kontrollera att luckan stängts ordentligt.• Kontrollera om kläderna har fastnat i luckan. |
| Övrigt | | <ul style="list-style-type: none">• Om problemen kvarstår, kontakta en kvalificerad servicetekniker. |

Specifikationer

SE

| | |
|---------------------------------|---------------------------------|
| Modell | EFLD1015W24 |
| Märkspänning | 220 - 240 V~ 50 Hz |
| Maximal ström | 10 A |
| IP-klassificering | IPX4 |
| Nominell tvätteffekt | 1 900 W |
| Nominell torkeffekt | 1 300 W |
| Mått (H x B x D) | Cirka 850 mm x 595 mm x 629 mm |
| Nettovikt | Cirka 70 kg |
| Maximal tvättkapacitet | 10,5 kg |
| Maximal torkkapacitet | 7 kg |
| Högsta centrifugeringshastighet | 1 500 rpm |
| Intagsvattentryck | Minimum 0,05 MPa, maximum 1 MPa |

Funktioner och specifikationer kan ändras utan vidare meddelande.

Modellinformation i produkt databasen:

<https://eprel.ec.europa.eu/qr/2108298>

För den senaste versionen av Säkerhets- och instruktionsbok, besök den officiella webbplatsen nedan (andra webbplatser kanske inte innehåller den fullständiga och senast uppdaterade versionen):

<https://www.currys.co.uk/services/repairs-maintenance/product-service-manuals.html>

Kiitos uuden pesukoneen ja kuivausrummun hankinnasta.

On vahvasti suositeltavaa, että vietät hetken tämän asennus/käyttöoppaan parissa, jotta ymmärtäisit täysin kaikki laitteen tarjoamat toiminnalliset ominaisuudet.

Lue huolellisesti kaikki turvaohjeet ennen käyttöä ja säilytä tämä asennus-/käyttöoppas tulevaa käyttöä varten.

Pakkauksesta purkaminen

Poista kaikki pakkausmateriaali laitteesta. Säilytä pakkaus. Jos hävität pakkauksen, tee se paikallisten säädösten mukaisesti.

Seuraavat nimikkeet kuuluvat toimitukseen:

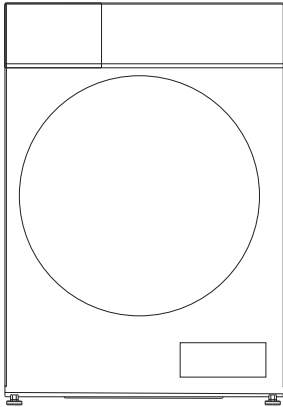

Laite



Siirto pultin suojatulppa x 4

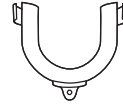

U:n muotoinen tyhjennys
letkun pidike



Vedensyöttöletku



Sieninauhujen

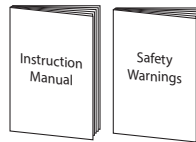

Käyttöopas &
Turvavaroitukset



- Veden tulopaine on minimistä 0,05 MPa maksimiin 1,0 MPa.
- Laitteessa pestävän kuivan tekstiilimateriaalin enimmäismassa: 10,5kg
- Laitteessa kuivattavan tekstiilimateriaalin enimmäismassa: 7kg



Laitteesi varaosia on saatavana vähintään 10 vuotta. Ota yhteyttä asiakaspalvelukeskukseen. Yhteystiedot löytyvät Turvallisuusvaroituksia-lehtisen viimeiseltä sivulta.

Kuivaavan pyykinpesukoneen asentaminen

Lue ohjeet huolellisesti ja noudata niitä.

- Tässä esitettyjen ohjeiden lisäksi on noudatettava mahdollisia vesi- ja sähköyhtiöiden määräyksiä. Jollet ole varma, pyydä valtuutettua teknikkoo kytkemään kone.
- Kone on painava – nosta sitä varovasti. Älä nosta ulkonevista osista (esim. Koneen luukusta).
- Varoitus: Jäätynet letkut voivat revetä tai haljeta. Älä asenna konetta ulkotiloihin tai paikkaan, jossa se voi jäättyä.
- Asettele letkut ja johdot niin, että niihin ei voi kompastua, eivätkä ne voi taittua.



Koneen taakse on jätettävä lisätilaa (120 mm). Näin vesiletku- ja poistoletkuliitännöille jää riittävästi tilaa.

Sopivan paikan valitseminen kuivaavalle pyykinpesukoneelle

- Varmista, että koneelle on riittävästi tilaa.
- Asenna kone tasaiselle, vakaalle alustalle liiallisen värinän ja melun ehkäisemiseksi.
- Älä asenna konetta suoraan auringonvaloon tai paikkaan, jossa lämpötila laskee pakkasen puolelle.
- Koneen pohjassa olevia ilmanvaihtoaukkoja ei saa tukkia matolla.

x Kalteva pinta

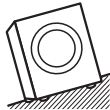

x Epävaka



x Muhkurainen pinta



- Aloita kallistamalla konetta taaksepäin.
- Yhden henkilön on seistävä pesukoneen takana ja pideltävä kiinni päällilevyn takaosasta. Toisen henkilön tulee tarttua pohjassa oleviin etujalkoihin.
- Tarkista, että käytössä on kaikki pesukoneen asennuksessa tarvittavat välineet.
- Jätä koneen asennus valtuutetun teknikon tehtäväksi.



Koneen siirtämiseen tarvitaan kaksi tai useampi henkilöä.

Siirtäminen ja asentaminen

Siirtopulttien poistaminen

Koneen sisäosat pysyvät kuljetuksen ajan paikoillaan neljällä ankkuripultilla.

Ne on poistettava ennen asennusta. Käytä kiintoavainta (ei kuulu toimitukseen) ja noudata alla annettuja ohjeita.



Älä käytä konetta irrottamatta ankkuripultteja, sillä ne voivat aiheuttaa liiallista värinää.

Siirtopulttien irrottaminen:

1. Löysää kaikki neljä pulttia kiintoavaimella. Pultit sijaitsevat koneen takana.
2. Vedä pultit ulos vaakasuorassa. Varmista, että pultti poistetaan kokonaan.
3. Työnnä toimitukseen kuuluvat neljä tulppaa pultinreikiin.

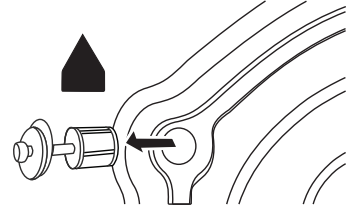

Ankkuripultteja tarvitaan, jos konetta myöhemmin siirretään. Säilytä pultit huolella.

FI

Polystyreenivaahdon poistaminen

Polystyreenivaahdolevy on kiinnitetty laitteen alapuolelle suojaksi ja tueksi kuljetuksen aikana. Se on poistettava ennen asennusta. Tarkista ja varmista, että polystyreenivaahdo on poistettu kallistamalla laitetta ja antamalla jonkun tarkistaa, ettei alapuolelle ole jäänyt yhtään vaahdotuovia.

Sieninauhojen kiinnittäminen

Kiinnitä sieninauhut koneen pohjaan vähentääksesi koneen käyttömelua.

- Sieninauhojen kiinnittämiseen tarvitaan vähintään kaksi tai useampia henkilöitä.
- Aseta paksu pyyhe tai vaahdotuovituksi lattialle, tämän jälkeen kahden henkilön tulee laskea kone varovasti pyyhkeen tai vaahdotuovitin päälle, jotta vältetään koneen laskeminen suoraan lattialle.
- Kiinnitä sieninauhut pohjaan kuten kaaviossa ja nosta kone pystyyn nauhojen kiinnittämisen jälkeen.

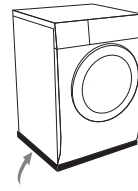

lyhyet sienin
nauhojen

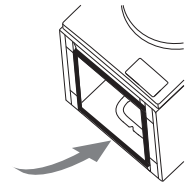

pitkiä sienin
nauhojen

Kuivaavan pyykinpesukoneen siirtäminen paikasta toiseen

Ennen koneen siirtämistä:

- Sulje hana ja käytä konetta veden tyhjentämiseksi. Tyhjennä koneeseen jääneet vedet pumppuletkusta.
- Irrota virtajohto.
- Kiinnitä siirtopultit.



Muista kiinnittää ankkuripultit ennen koneen siirtämistä.

Letkujen ja johtojen pituudet

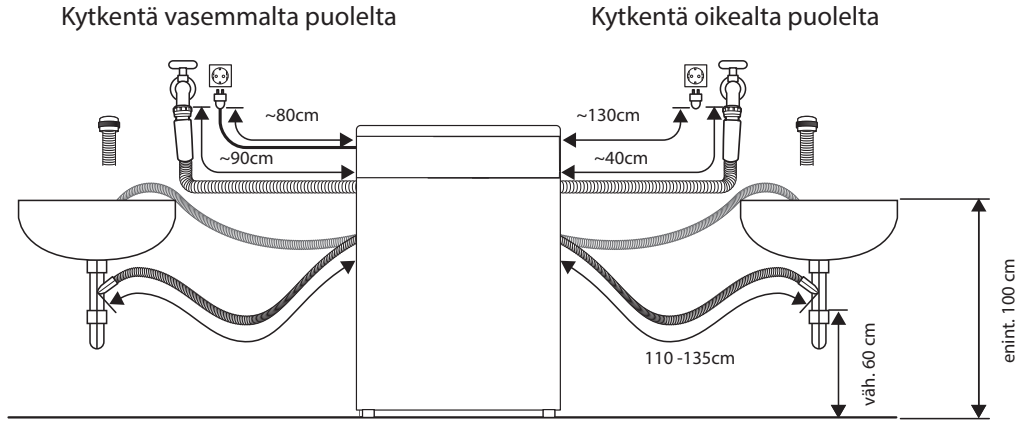

Kuivaavan pyykinpesukoneen asettaminen vaakasuoraan

Koneen pohjassa on säädettävät jalat. Jalkoja säätämällä kone saadaan vaakasuoraan.

1. Löysää kunkin jalan lukkorengas myötäpäivään kiertämällä.
2. Säädä kaikki jalkaa kiertämällä niitä ylös tai alas.
3. Varmista koneen vaakasuoruus vesivaa'alla.
4. Kiristä kaikki lukkorengaat kiertämällä niitä vastapäivään (kohti koneen runkoa).

Varmista, että kaikki lukkorengaat kiristetään kunnolla.

Tarkista, että jalat ovat edelleen pulteilla kiinni

pesukoneessa. Jos pultit ovat auki, kone ei pysy paikoillaan.

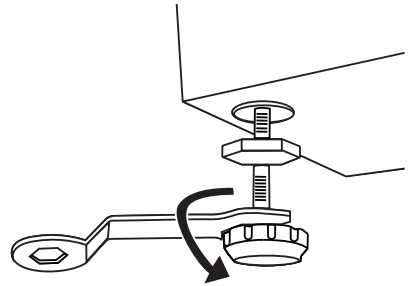

Vedensyöttöletku

Muistettavaa

- Noudata tämän luvun ohjeita vesivahinkojen välttämiseksi.
- Älä kiinnitä letkua yhdistelmähanaan.
- Älä kierrä, litistä, muuntele tai leikkaa letkua.
- Tämä kone on suunniteltu liitettäväksi kylmävesijohtoon. Älä liitä konetta kuumavesijohtoon.
- Käytä ainoastaan toimitukseen kuuluvaa uutta vesijohtoa. Vanhoja letkusarjoja ei saa käyttää uudelleen.

Vedensyöttöletkun kiinnittäminen

1. Varmista vuotojen estämiseksi liitoskohdista, että kuminen välilevytiiviste on kiinnitetty jokaisen vesiletkun päähän. Älä käytä konetta, jolleivät tiivisteet ole paikoillaan.
2. Kiinnitä vesiletkun suora pää kylmävesihanaan.
3. Liitä letkun kulmapää koneen vedentuloventtiiliin. Kiinnitä liittimien muoviosat käsin. Jollet ole varma, ota yhteyttä pätevään putkimieheen turvallisten liitännöiden tekemiseksi.
4. Avaa hana hitaasti ja tarkista, ettei liitosten kohdalla ole vuotoja.



Vedenpoistoletku

Muistettavaa:

- Älä kierrä, venytä tai taivuta poistoletkua.
- Koneen tulee sijaita alle 85 cm:n päässä poistoliitännästä.

Tyhjennys lattiakaivoon, viemärialtaaseen tai lavaariin:

- Kiinnitä letku paikoilleen niin, ettei se pääse putoamaan altaasta.
- Älä tuki altaan tyhjennysaukkoa ja varmista, että allas tyhjenee riittävän tehokkaasti ylivuodon estämiseksi.
- Älä päästä poistoletkun päätä uppoamaan poistettuun veteen, muuten vesi voi virrata takaisin koneeseen.

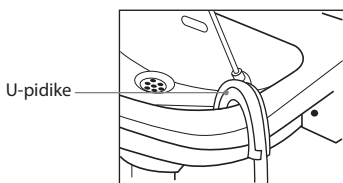

Tyhjennys kylpyammeeseen

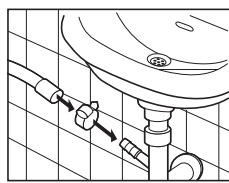

Tyhjennys poistoletkuun

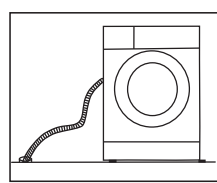

Tyhjennys viemärialtaaseen



Tarkista ennen poistoputken liittämistä sen kunto ja poista sen sisällä mahdollisesti olevat esteet tai tukokset, muuten yksikkö ei ehkä pysty poistamaan vettä oikein.

Pistorasiaan liittäminen

Huomioi turvallisuus:

- Älä käytä pistokesovitinta tai jatkojohtoa.
- Jos virtajohto tai pistotulppa on vaurioitunut, älä käytä niitä. Ota yhteyttä valtuutettuun teknikkoon ja kysy neuvoja.
- Koneen virtajohtoon on kiinnitetty maadoitettu pistoke. Tämä pistoke tulee aina liittää maadoitettuun 13 ampeerin pistorasiaan. Jos epäilet, ota yhteyttä pätevään sähköteknikkoon.
- Virtapistokkeen on oltava helppopääsyisessä paikassa, jotta sen voi irrottaa nopeasti tai kaikkinaikainen kytkin on oltava liitettynä kiinteään johdotukseen johdotus säädösten mukaisesti.

Asennuksen tarkastuslista

Koneen asennuksen pitäisi olla nyt valmis.

Käy läpi tarkastuslista ja varmista, että asennus on tehty oikein!

| Kysymykset | | Tarkastusmerkki |
|--|---|-----------------|
| Siirtopultit – Onko pultit poistettu ja onko tulpat kiinnitetty kunnolla reikiin? | | |
| Säädettävää jalkaa | Säädettävät jalat - Onko ne pultattu lujasti koneeseen? | |
| | Jalkatyynyä - Ovatko jalkatyynyt kokonaan kiinni lattiassa? | |
| Virransyöttö - Onko pistorasian maadoitettu, nimellisarvoltaan 220 - 240 VAC, ja kykeneekö se antamaan 13 ampeerin virran? | | |
| Sijainti – Onko kone asennettu tasaiselle ja tukevalle alustalle? | | |
| Vedensyöttöletku - Onko se liitetty, kytketty päälle ja ehjä? | | |
| Polystyreenivahto - Oletko poistanut kaiken polystyreenivaahdon laitteen alapuolelta? | | |

Tuotteen yleiskatsaus

Laite

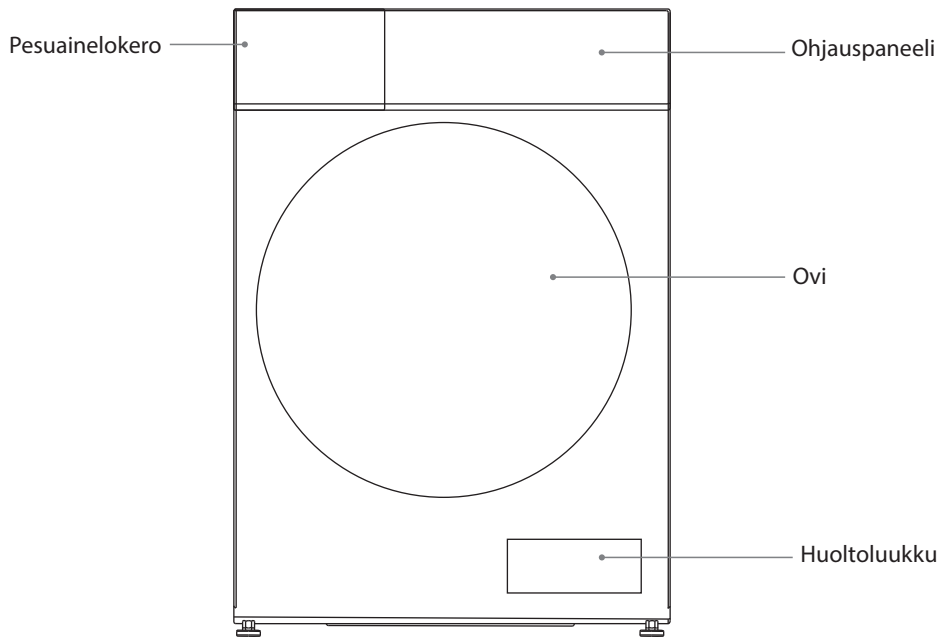

Ohjauspaneeli



| Painike | Toiminto |
|------------------------------------|---|
| Dry (Kuivaus) | Paina yhtäjaksoisesti valitun ohjelman kuivausintensiteetin tai keston valitsemiseksi. Käytettävissä vain ohjelmissa, jotka varustettu merkinnällä ☀️. |
| Temp (Lämpötila) | Paina jatkuvasti valitaksesi valitun ohjelman halutun veden lämpötilan. |
| Spin Speed (Linkous) | Paina jatkuvasti valitaksesi valitun pesuohjelman halutun linkousnopeuden. (Jos linkousnopeutta ei näy näytössä, se tarkoittaa, että linkousta ei tapahdu ennen ohjelman loppumista.) |
| Stain Remove (Tahrn poisto) | Tätä painiketta käytetään tiettyjen tahrojen poistamiseen pyykistäsi. Paina pitkään valitaksesi tahratyypin. Saatavilla vain Puuvilla, Sekapyykki ja Vauvanvaatteet ohjelmissa. |
| Function (Toiminto) | Paina jatkuvasti saadaksesi joko ylimääräisen huuhtelun tai esipesun. |
| Boost (Nopeutus) | Paina lyhentääksesi pesuaikaa. |
| On/Off (Päälle/Pois) | Paina kytkeäksesi koneen päälle tai pois. |
| Start/Pause ▶ | Käynnistä pesuohjelma painamalla. Keskeytä käynnissä oleva pesuohjelma painamalla tätä painiketta. |



- Jos haluat muuttaa asetusta pesun aloittamisen jälkeen, sammuta kone. Kytke kone uudelleen päälle, valitse uudelleen ohjelma, linkousnopeus ja valinnaiset toiminnot ja paina sitten **Start/Pause**-painiketta. (Varmista, että lapsilukko on pois päältä, muuten alkuperäinen ohjelma jatkuu.)
- Ennen kuljetusta tehtaalla tehdään tarkastus, jossa koneeseen lasketaan vettä. Koneen sisällä voi siksi olla vesipisaroita tai kondensoitunutta kosteutta. Tämä ei ole merkki toimintahäiriöstä.



Ensimmäisen käynnistyksen ja koneen käytön aikana saattaa esiintyä vähäistä hajua moottoria sisäänajettaessa. Tämä ei ole vika, vaan normaalia toimintaa.



WOOLMARK
WOOL CARE

The Woolmark Company on hyväksynyt tämän koneen villan pesuohjelman konepestävien villatuotteiden pesuun edellyttäen, että tuotteet pestään vaatteiden etiketissä olevien ohjeiden ja tämän koneen valmistajan ohjeiden mukaisesti.

M2204: EFLD1015W24

Ohjauspaneelin kuvakkeet

| Kuvake | Kuvaus | Kuvake | Kuvaus |
|--------|-------------------------|--------|-------------------------------|
| | Käynnistysviive -kuvake | | Ruokakuvake |
| | Luukun lukko -kuvake | | Juomien kuvake |
| | Lapsilukkokuva | | Urheilun ja kuntoilun kuvake |
| | Esipesukuvake | | Ulkotyöskentelyn kuvake |
| | Pesukuvake | | Terveys ja kauneus kuvake |
| | Huuhtelun kuvake | | Ylimääräinen huuhtelu -kuvake |
| | Linkouskuvake | | Tehostuksen kuvake |
| | Suosikin kuvake | | Mykistyksen kuvake |
| | Kuiva kuvake | | |

FI

Valmistelu

Seuraavia ohjeita suositellaan pyykin valmisteluun pesua varten.

Pyykin järjestely

- Katso jokaisen tekstiilin pesuohjelappu, niin pyykin lajittelu on helpompaa.
- Lajittele pyykki värin, materiaalin ja likaisuuden mukaan. Näin on helpompi valita kuhunkin pesuun parhaiten sopiva ohjelma ja lämpötila.
- Älä ylikuormita konetta!

Pyykin valmistelu

- Käsittele tahrat ennen pesua.
- Jotkin vaatteet on vahinkojen estämiseksi pantava koneeseen pesupussissa, esim. metallivahvisteiset rintaliivit, sukkahousut ja pitsivaatteet.
- Tarkista, ettei taskuissa ole esineitä, jotka voivat vahingoittaa vaatteita tai konetta.
- Sido vaatteissa olevat nauhat, sulje vetoketjut ja käännä vetoketjuvaatteet ylösalaisin.
- Estääksesi kookkaiden, painavien kohteiden (esim. soljet, suuret napit jne.) osumisen lasiluukkuun, käännä vaatteet nurin päin tai poista painavat esineet. Ne voivat vahingoittaa pyykkiä tai konetta.
- Poista hiukset, eläinten karvat, hiekka ja muut vierasaineet harjalla ennen pesua.
- Jos vaatteissa on kohokuvioita, käännä ne nurin päin.
- Väriä päästävät vaatteet tulee pestä erikseen.
- Pane pyykki koneeseen. Sulje koneen luukku. Varmista, ette täyttöluukun ja kumitiivisteiden väliin jää pyykkiä jumiin.
- Älä pese tai kuivaa kohteita, jotka on pesty, liotettu tai pyyhkäisty syttyvillä tai räjähtävillä aineilla, kuten vaha, öljy, maali, bensiini, alkoholi, paloöljy tai muilla syttyvillä materiaaleilla.

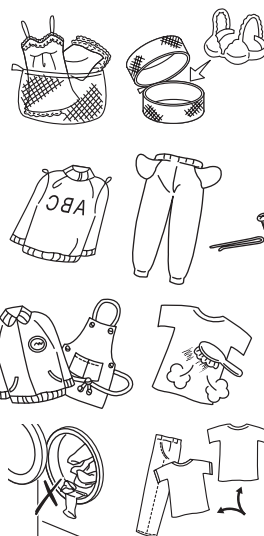

FI

Pesuaineen ja huuhteluaineen lisääminen

- Lisää pesuainetta sille tarkoitettuun annostelulokeroon.
- Lisää huuhteluainetta ennen pesun aloittamista.
- Käytä pesuainetta ja huuhteluainetta pyykin määrän ja likaisuuden, kotipaikkasi veden kovuuden sekä tuotteiden valmistajien ohjeiden mukaan.
- Kun peset hieman likaisia vaatteita, lisää pieni määrä pesuainetta pesuainelokeron (II) -lokeroon.
- Kun peset hyvin likaisia vaatteita, lisää ¼ käytettävästä pesuaineesta pesuainelokeron (I) lokeroon ja loput (II) -lokeroon.
- Älä käytä konetta, jos pesuainelokero ei ole paikoillaan. Tästä voi aiheutua vesivahinko, tai kone ei ehkä toimi oikein.
- Jos unohdat lisätä pesuainetta, voit tyhjentää koneen käyttämällä vain linkous -ohjelmaa. Sen jälkeen voit lisätä pesuainetta ja käynnistää ohjelman uudelleen. Pesuaine siirtyy rumpuun

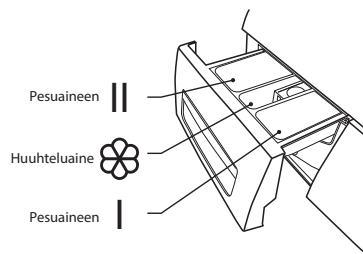

vain, kun vesi virtaa pesuainelokeron läpi.

- Voit ehkäistä pesujauheen jäämistä lokeroon kuivaamalla lokeron sisäosat rievulla. Varmista, että lokeroon lisäämäsi pesujauhe ei ole paakkuista.
- Jos huuhteluohjelma ei poista pyykistä kaikkea pesuainetta, vähennä pesuaineen määrää.
- Huuhteluainetta ei saa lisätä lokeroon MAX-merkin osoittamaa määrää enempää.
- Pese käyttämättömät huuhteluaineet pois tilkalla vettä tai kostealla rievulla, kun ohjelma on päättynyt.
- Voit käyttää nestemäisiä pesuaineita kaikissa ohjelmissa.



Liuita paksut huuhteluaineet ja käsittelyaineet veteen.

Pesuainesuositus

| Suosittelu pesuaine | Pesuohjelma | Pesulämpötila | Pyykki- tai tekstiilityyppi |
|---|---------------------------------|----------------|---|
| Valko- ja kirjopesuaine, jossa valkaisuaineita ja Optisia kirkasteita | Puuvilla, ECO 40-60, Sekapyykki | 20/30/40/60/90 | Kiehumisen kestävä puuvilla- tai pellavapyykki |
| Väripesuaine ilman valkaisuaineita ja optisia kirkasteita | Puuvilla, ECO 40-60, Sekapyykki | Kylmä/20/30/40 | Värillinen puuvilla tai pellavapyykki |
| Väri- tai mieto pesuaine ilman optisia kirkasteita | 20°C | 20 | Helppohoitoisista kuiduista tai synteettisistä materiaaleista valmistettu pyykki. |
| Mieto pesuaine | Pika 15'/1h P+K | 20/30 | Herkät tekstiilit, silkki, viskoosi |



- Paakkuuntuvan tai sitkeän pesu- tai lisäaineen voi laimentaa vedellä ennen kaatamista pesuaineen annostelijaan lisäysaukon tukkeutumisen ja veden ylivuodon estämiseksi.
- Valitse oikean tyyppinen pesuaine saadaksesi maksimaalisen pesutuloksen vähäisimmällä veden ja energian kulutuksella.
- Saadaksesi parhaat puhdistustulokset, oikea pesuaineen annostelu on olennaista.
- Käytä vähemmän pesuainetta, jos rumpua ei ole täytetty kokonaan.
- Säädä pesuaineen määrä aina veden kovuuden mukaan. Jos hanavesi on pehmeää, käytä vähemmän pesuainetta.
- Säädä annostelu pyykin likaisuuden mukaan, vähemmän likainen pyykki vaatii vähemmän pesuainetta.
- Tiivis (kompakti) pesuaine vaatii erityisen tarkan anniskelun.
- Seuraavat oireet ovat merkki pesuaineen yliannostelusta.
 - runsas vaahtoaminen
 - huonot pesu- ja huuhtelutulokset
- Seuraavat oireet ovat merkki pesuaineen aliannostelusta.
 - pyykki jää harmaaksi
 - rumpuun, lämmityselementtiin ja/tai pyykkiin kertyy kalkkijäämiä

Ennen ensimmäistä käyttöä

Ennen kuin peset vaatteita ensimmäistä kertaa, käytä ensin täysi pesuohjelma:

1. Liitä kone verkkovirtaan ja vedensyöttöön.
2. Lisää pien määrä pesuainetta pesuainelokeroon. Sulje lokero.
3. Kytke kone päälle.
4. Valitse pesuohjelma.
5. Paina **Start/Pause** -painiketta.

Pesuasetukset

Tavallinen pesu

1. Vedä luukku auki kahvasta ja laita pyykki rumpuun. (Katso luvusta Valmistelu ohjeet pyykin lajitteliseksi ennen rumpuun laittamista.) Varmista, että pyykkejä ei jää luukun väliin.
2. Sulje luukku. Kytke kone päälle.
3. Kierrä ohjelmavalitsinta valitaksesi pesuohjelman.



- Jos haluat käyttää Pika 15' -ohjelmaa, käännä ohjelmavalitsin asentoon Pika 15'/1h P+K.
- Käyttääksesi 1h P+K-ohjelmaa (pesu/kuivaus), käännä ohjelmavalitsin kohtaan Pika 15'/1h P+K ja paina painiketta **Dry** painiketta.

4. Valitse lämpötila, linkousnopeus ja muita toimintoja, jos on tarpeen.
5. Paina **Dry** -painiketta jatkuvasti valitaksesi kuivuustasovalinnan (tarvittaessa): d-1 (vähemmän kuiva, vaatteet kuivataan hellävaraisesti), d-2 (normaalikuiva, normaali kuivaus), d-3 (ekstrakuiva, vaatteet kuivataan erityisen perusteellisesti) ja tietty aika (esimerkiksi 30 minuuttia, 60 minuuttia...).



- Vaatteet voi kuivata linkouksen jälkeen, jos ne ovat linkouksenkestäviä.
- Lajittele tekstiilin niiden tyyppiin ja kuivaustason mukaan.
- Synteettisille kankaille tulee asettaa oikea kuivumisaika.
- Jos haluat silittää vaatteet kuivauksen jälkeen, älä valitse Erittäin kuiva -tasoa.
- Vaatteet, jotka eivät ole kuivauksenkestäviä:
 - Erityisesti herkät kohteet, kuten synteettiset verhot, villa ja silkki, vaatteet, joissa on liitettyjä metalliosia, nailonsukat, paksut vaatteet, kuten anorakit, sängynpeitteet, untuvapeitteet, makuupussit ja pussilakanat
 - Vaahtokumilla täytetyt vaateen tai vaahtokumia vastaavat materiaalit
 - Kankaat, jotka sisältävät jäämiä kiharrusaineista tai hiussuihkeista, kynsilakan poistoaineista tai vastaavista liuottimista

6. Lisää pesuainetta pesuainelokeroon. Pesuaineen määrä riippuu pyykin määrästä ja likaisuudesta sekä veden kovuudesta. Käytä pesuainetta pesuainepakkauksen annosteluohjeiden mukaisesti.
7. Käynnistä pesu painamalla **Start/Pause** -painiketta. Kuvake valaistuu näytöllä osoittamaan pesuohjelmaa (esipesu, pesu, huuhtelu, linkous).
8. Kone päästää merkkiään, kun ohjelma päättyy.



Jos luukku on lukittuna, kun kone sammutetaan ja käynnistetään uudelleen, tai sähkökatkoksen sattuessa, kone jatkaa sen hetkistä ohjelmaa, kun virta palaa.

Ohjelman tallentaminen suosikiksi

Voit tallentaa usein käyttämäsi pesuohjelman suosikiksesi. Oletusohjelma on Puuvilla.

Kun olet valinnut tallennettavan ohjelman ja asettanut valinnaiset toiminnot, paina molempia seuraavia painikkeita: **Spin Speed**-painiketta ja **Stain Remove**-painiketta 3 sekunnin ajan tallentaaksesi ohjelman suosikkeihin.

Pyykin lisääminen pesun aikana

Voit edelleen lisätä pyykkiä laitteeseen ohjelman ollessa käynnissä. Varmista, että toimit seuraavien ohjeiden mukaisesti välttääksesi rummun kuuman veden aiheuttamat palovammat.

1. Paina **Start/Pause** -painiketta 3 sekunnin ajan.
2. Tarkista varmuuden vuoksi, että rummun pyöriminen on pysähtynyt ja että luukku on lukitsematta.
3. Avaa luukku varovasti varoen rummun kuumaa vettä.
4. Lisää pyykki varovasti rumpuun ja sulje luukku.
5. Paina **Start/Pause** -painiketta ohjelman jatkamiseksi.

FI

Ohjelman viivekäynnistys

1. Valitse pesuohjelma.
2. Paina toistuvasti **Temp**-painiketta ja **Spin Speed**-painiketta asettaaksesi viivetunnit, jonka jälkeen ohjelma käynnistyy (0–24 h).
3. Paina **Start/Pause**-painiketta vahvistaaksesi ja käynnistääksesi viivetoiminnon.

Peruaksesi viivetoiminnon:

- paina ennen ohjelman alkamista toistuvasti **Temp**-painiketta ja **Spin Speed**-painiketta, kunnes näytössä näkyy 0 hr
- sammuta kone ohjelman ollessa käynnissä.

Tahrojen poisto

Paina **Stain Remove**-painiketta yhtäjaksoisesti valitaksesi poistettavien tahrojen tyyppin.

| Kuvake | Yleiset tahrat | Sovellettava pesuohjelma |
|--|---|--------------------------------------|
|  Ruoka | Vihannekset, mehut, kastikkeet | Puuvilla, Sekapyykki, Vauvanvaatteet |
|  Juomat | Punaviini, kuumat juomat, virvoitusjuomat | Puuvilla, Sekapyykki, Vauvanvaatteet |
|  Urheilu ja kuntoilu | Ruohotahrat, pöly, hikitahrat | Puuvilla, Sekapyykki |
|  Ulkotyöt | Rasva, mutatahrat, hiilipigmentti | Puuvilla, Sekapyykki |
|  Terveys ja kauneus | Kosmetiikka, veri, lääkeaineet | Puuvilla, Sekapyykki |

FI

Pyökin poistaminen (kun ohjelma on lopussa)



Luukku pysyy lukittuna 1 minuutin ajan, kun pesu on pysähtynyt.

- Avaa koneen luukku ja ota pyökit pois koneesta.
- Poista mahdolliset vierasesineet ruostumisvaaran välttämiseksi.
- Jätä luukku ja pesuainelokero auki, jotta vesijäämät pääsevät haihtumaan.

Ohjelman valitseminen

Seuraavassa esitellään pesukoneen ohjelmat, lisätoiminnot ja valinta-asetukset.

Lämpötilan voi valita erikseen tietyissä ohjelmissa.

| Ohjelma | Nimelliskapasiteetti (kg) | Energiankulutus (kWh/ohjelma) | Vedenkulutus (litraa/ohjelma) | Maksimi Temp.(°C) | Pesuohjelman kesto (h:min) | Jäljelle jäävä kosteus (%) / Linkousnopeus (rpm) |
|-----------------|---------------------------|-------------------------------|-------------------------------|-------------------|----------------------------|--|
| 20°C | 5,0 | 0,195 | 51 | 20 | 1:01 | 65%/1000 |
| Puuvilla 60°C | 10,5 | 1,761 | 88 | 60 | 3:44 | 53%/1500 |
| Vauvanvaatteet | 10,5 | 1,581 | 88 | 60 | 2:01 | 65%/1000 |
| Sekapyykki | 10,5 | 0,901 | 88 | 40 | 1:20 | 65%/1000 |
| Sekapyykki 60°C | 10,5 | 1,526 | 88 | 60 | 1:30 | 65%/1000 |
| ECO 40-60 | 10,5 | 0,908 | 69,0 | 36 | 3:59 | 53.9%/1451 |
| | 5,25 | 0,545 | 55,0 | 33 | 3:00 | 53.9%/1451 |
| | 2,5 | 0,282 | 42,0 | 23 | 3:00 | 53.9%/1451 |
| Pesu ja kuivaus | 7,0 | 4,190 | 108,0 | 40 | 9:54 | 3%/1451 |
| | 3,5 | 2,275 | 87,0 | 28 | 7:00 | 3%/1451 |

FI

- Muille ohjelmille kuin ECO 40-60 -ohjelmalle ja Pesu ja kuivaus -ohjelmalle annetut arvot ovat vain ohjeellisia.
- Normin EN 60456:2016+A11:2020 kanssa (EU) 2019/2014, (EU) 2019/2023, (EU) 2021/340, (EU) 2021/341 mukaan:
 - EU-energiatohokkuusluokka on D
 - energiatesti-ohjelma: ECO 40-60; muut kuten oletus
 - energiatesti-ohjelma: Pesu ja Kuivaus; Erittäin kuiva; muut kuten oletus
 - puolitäyttö 10,5 kg:n koneella: 5,25kg
 - neljänestäyttö 10,5 kg:n koneella: 2,5 kg

Huomautus: Tämän taulukon parametrit ovat vain viitteellisiä käyttäjälle. Aika saattaa vaihdella käytetyn lämpötilan ja kuorman mukaan.

- ECO 40–60 ohjelma puhdistaa normaalisti likaantuneen puuvillapyykin, jonka on ilmoitettu olevan pesunkestävä 40 °C - tai 60 °C -asteessa yhdessä samassa ohjelmassa, ja että tätä ohjelmaa käytetään, kun arvioidaan sen yhdenmukaisuus EU:n ekosuunnittelulainsäädännön kanssa.
- Pesu ja kuivaus ohjelmalla, kuivaustasoasetus "d-3, ekstrakuiva" voidaan puhdistaa normaalisti likaantunut puuvillapyykki, joka on ilmoitettu pestäväksi 40 °C:ssa tai 60 °C:ssa, yhdessä ja samassa pesuohjelmassa ja kuivata se siten, että se voidaan välittömästi säilyttää kaapissa, ja että tätä ohjelmaa käytetään EU:n ekosuunnittelulainsäädännön noudattamisen arvioinnissa.
- Tehokkaimmat ohjelmat energiankulutuksen kannalta ovat ohjelmia, joilla on matalin lämpötila ja pisin kesto.

- Kotitalouden pesukoneen tai sen kuivausrummun täyttö kapasiteetilla, jonka valmista on ilmoittanut vastaaville ohjelmille, antavat osansa energian ja veden säästöön.
- Linkous vaikuttaa meluun ja jäljelle jäävään kosteuteen: mitä korkeampi linkousnopeus linkousvaiheessa, sitä korkeampi melu ja sitä vähäisempi jäljelle jäävä kosteus.

| Ohjelma | Täytä (pesu/ kuivaus (kg)) | Oletusaika (h:min) | Oletuslämpötila (°C) | Oletusnopeus (1/rpm) |
|-------------------|-------------------------------|-----------------------|-------------------------|-------------------------|
| Pika 15'/1h P+K | 2,0/1,0 | 0:15 | -- | 800 |
| Höyrypesu | 5,0/3,5 | 2:28 | 60 | 1000 |
| ECO 40-60 | 10,5 | 3:59 | -- | 1500 |
| 20°C | 5,0 | 1:01 | 20 | 1000 |
| Pesu ja kuivaus | 10,5/7,0 | 5:35 | 40 | 1500 |
| Automaattikuivaus | -/7,0 | 4:28 | -- | 1200 |
| Aikakuivaus | -/7,0 | 0:40 | -- | 1200 |
| Linkous | 10,5 | 0:12 | -- | 1000 |
| Rummun puhdistus | -- | 1:18 | 90 | -- |
| Villa | 2,0 | 1:07 | 40 | 600 |
| Vauvanvaatteet | 10,5/7,0 | 2:01 | 60 | 1000 |
| Sekapyykki | 10,5/7,0 | 1:20 | 40 | 1000 |
| Puuvilla | 10,5/7,0 | 3:39 | 40 | 1500 |

FI



Vaikka linkousnopeus 1500 kierrosta minuutissa näkyy paneelissa, vain Puuvilla 60°C -ohjelma voi toimia nopeudella 1500 kierrosta minuutissa, kuten ECO 40-60 ja Pesu ja kuivaus -ohjelmien osalta nopein mahdollinen linkousnopeus on 1451 rpm.



- Pesuajat riippuvat valituista ohjelma- ja lämpötila-asetuksista.
- Pesuajat voivat olla pitempiä, jos rummussa olevaa pyykkiä on tasapainotettava. Ayksittäinen vaatekappale tai pieni kuorma voi saada koneen tunnistamaan sen epätasaisena kuormana. Täytä lisää vaatteita pieneen kuormaan tai yksittäisen vaatteen lisäksi, jotta kone pesee ja linkooa pyykin oikein.

Seuraavassa esitellään lisätoiminnot ja valinta-asetukset.

| Ohjelma | Tehostus | Lisähuuhtelu | Esipesu | Pesuainerasia | | |
|-------------------|----------|--------------|---------|---------------|-----------|--------------------|
| | | | | Tapaus I | Tapaus II | Huuhteluainekotelo |
| Pika 15'/1h P+K | X | O | X | X | ● | O |
| Höyrypesu | O | O | O | O | ● | O |
| ECO 40-60 | X | X | X | X | ● | O |
| 20°C | O | O | X | X | ● | O |
| Pesu ja kuivaus | X | X | X | X | ● | O |
| Automaattikuivaus | X | X | X | X | X | X |
| Aikakuivaus | X | X | X | X | X | X |
| Linkous | X | X | X | X | X | X |
| Rummun puhdistus | X | X | X | X | X | X |
| Villa | X | O | X | X | ● | O |
| Vauvanvaatteet | O | O | O | O | ● | O |
| Sekapyykki | O | O | O | O | ● | O |
| Puuvilla | O | O | O | O | ● | O |

● tarkoittaa pakollista O tarkoittaa valinnaista X tarkoittaa ei merkitystä

| Ohjelma | Pyykki- tai tekstiilityyppi |
|-------------------|---|
| Pika 15'/1h P+K | <ul style="list-style-type: none"> Oletusasetus on Pika 15': Ekstralyhyt ohjelma, soveltuu pienen määrän vähän likaantuneen pyykin pesemiseen. Vaihda 1h P+K (pesu/kuivaus): Paina Dry-painiketta vaihtaaksesi 1h P+K (pesu/kuivaus)-toimintoon, joka sopii pienille synteettisille vaatteille tai paidoille, kuormitusraja on 1 kg. |
| Höyrypesu | Höyry on käytettävissä tekstiileille, kuten puuvilla ja synteettiset tekstiilit. Se poistaa bakteereita ja mikrobeita estäen hajun muodotusta. |
| ECO 40-60 | Pystyy puhdistamaan normaalisti likaantunutta puuvillapyykkiä 40 °C - tai 60 °C -lämpötilassa samassa ohjelmassa. |
| 20°C | Pystyy puhdistamaan kevyesti likaantuneen puuvillapyykin 20 °C -lämpötilassa. |
| Pesu ja kuivaus | Pystyy puhdistamaan normaalisti likaantunutta puuvillapyykkiä 40 °C - tai 60 °C -lämpötilassa samassa ohjelmassa. |
| Automaattikuivaus | Kuivaa vaatteet automaattisesti (d-1, d-2, d-3). |
| Aikakuivaus | Kuivaa vaatteita tietyn ajan. |
| Linkous | Ylimääräinen linkous valittavissa olevalla linkousnopeudella ja veden poisto. |
| Villa | Soveltuu käsin- tai konepestävän villan tai runsaasti villaa sisältäville tekstiileille. Erityisen hellävarainen pesuohjelma estämään kutistumisen pitkien pesutaukojen aikana. |
| Vauvanvaatteet | Suunniteltu erityisesti vauvanvaatteiden pesuun. |
| Sekapyykki | Sekoitettu pyykki, joka kostuu puuvillaisista ja synteettisistä materiaaleista. |
| Puuvilla | Puuvillaiset tai pellavaiset kulutusta kestävät tai kuumuutta kestävät tekstiilit. |

Koneen mykistys / mykistyksen poisto

Paina sekä **Stain Remove** -painiketta että **Function** -painiketta 3 sekunnin ajan mykistääksesi tai poistaaksesi mykistyksen koneen äänimerkin osalta.

Lapsilukon asettaminen

Lapsilukko estää lapsia muuttamasta vahingossa pesuohjelmaa.

- Kun kone on käynnissä, aseta lapsilukko pitämällä **Function**- ja **Boost**-painikkeita samanaikaisesti painettuna 3 sekuntia. Lapsilukkokuvake syttyy ilmaisemaan, että lapsilukko on aktiivinen.
- Voit deaktivoida lapsilukon pitämällä **Function**- ja **Boost**-painikkeita painettuna, kunnes Lapsilukko-kuvakkeen sammuu.

Kunnossapito - Kuivaavan pyykinpesukoneen puhdistaminen



Irrota kone aina pistorasiasta ennen puhdistusta.



Pesuainejäämien kertymisen estämiseksi on suositeltavaa suorittaa konepesu ilman kuormaa ja pesuainetta kerran kuukaudessa.

Rummun puhdistaminen

Metalliesineiden rummun sisään jättämät ruostetahrat tulee poistaa heti kloorittomalla pesuaineella. Älä koskaan käytä teräsvillaa.

Käännä ohjelmavalitsin kohtaan Rummun puhdistus ja paina **Start/Pause**-painiketta rummun puhdistuksen aloittamiseksi. Puhdistuslämpötila on 90 °C, puhdistusaika on noin 1:18.



Älä pane koneeseen pyykkiä rummun puhdistuksen ajaksi.

Kuivaavan pyykinpesukoneen ulkopintojen puhdistaminen

- Puhdista koneen ulkopinnat pehmeällä liinalla ja miedolla puhdistusaineella, kuten keittiöpuhdistusaineella.
- Älä läikytä vettä koneen päälle.
- Älä käytä puhdistusvaahtoja, tinneriä tai alkoholia tai kerosiinia sisältäviä tuotteita.

FI

Pesuainelokeron puhdistaminen

1. Paina alas huuhteluaineen annostelijan kannen vapautuspainike ja vedä pesuainelokero varovasti ulos.
2. Pese vanhat pesuaineet pois lokeroista ja huuhteluaineen kansi vedellä. Pesuainejäämiä kertyy nopeasti, jos lokeroa ei puhdisteta säännöllisesti, ja jäämiin voi kasvaa hometta.
3. Käytä liinaa tai pehmeää harjaa pesuainelokeron syvennyksen puhdistamiseen.
4. Palauta huuhteluaineen kansi alkuperäiseen asentoonsa.

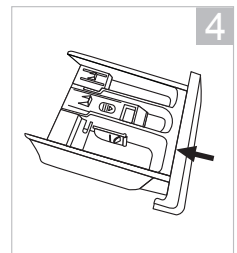
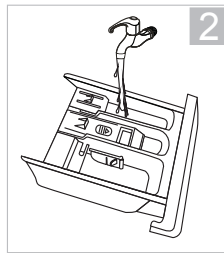
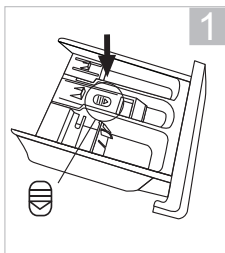

- Älä käytä puhdistukseen hioivia puhdistusaineita.
- Varmista, ettei koneessa ole puhdistusainejäämiä.
- Puhdista pesuainelokero 3 kuukauden välein varmistaaksesi laitteen normaalin toiminnan.

Luukun tiivisteiden ja ikkunan puhdistaminen

- Pyyhi ikkuna ja tiiviste jokaisen pesun jälkeen nukan ja tahrojen poistamiseksi. Jos nukkaa pääsee kertymään, se voi aiheuttaa vuotoja.
- Poista luukun tiivisteestä mahdolliset kolikot, napit ja muut esineet joka pesun jälkeen.
- Puhdista kuukauden välein varmistaaksesi laitteen normaalin toiminnan.

Poistosuodattimen puhdistaminen



- Varmista, että kone on suorittanut pesuohjelman loppuun ja on tyhjä. Kytke kone pois päältä ja irrota pistorasiasta ennen poistosuodattimen puhdistamista. Älä koskaan avaa huoltopaneelia pesuohjelman ollessa käynnissä.
- Varo polttamasta itseäsi, sillä pumpun vesi voi olla kuumaa kuumalla vedellä pesun jälkeen.
- Varo kuumaa vettä. Anna veden jäähtyä. Palovamman vaara!
- Puhdista poistosuodatin 3 kuukauden välein varmistaaksesi laitteen normaalin toiminnan.
- Kun vaihdat suodattimen, varmista, että se on kierretty tiukasti takaisin paikalleen.

1. Avaa huoltopaneeli. Aseta sopivankokoinen säiliö Huoltopaneeli alle valuvaa vettä varten. (Jos koneessa on hätäpoistoletku, poista letkun tulppa ja anna veden virrata ulos ja aseta sitten poistoletku takaisin paikalleen.)
2. Irrota poistosuodatin varovasti. Kierrä suodatinta vastapäivään, kunnes vesi alkaa hiljalleen vuotaa ulos - se kuuluu asiaan. Irrota suodatin kiertämällä.
3. Poista kaikki nukka ja roskat ennen kuin asetat suodattimen varovasti takaisin.
4. Kierrä suodatin kiinni myötäpäivään ja ruuvaa suodatin takaisin paikalleen. Sulje Huoltopaneeli.

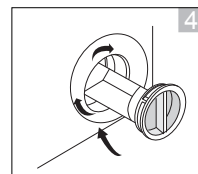
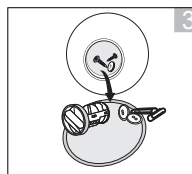
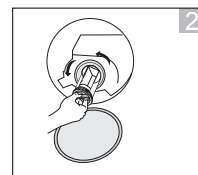
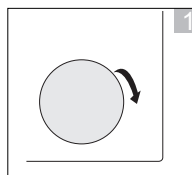

FI

Vedensyöttöletkun jäätymisen estäminen

Jos konetta on kuljetettu pakkassäällä, odota asennuksen jälkeen 24 tuntia ennen kuin käytät sitä. Näin varmistetaan, että vedensyöttöletku ei ole jäätynyt umpeen. Jos vedensyöttöletku jäätyy, kaada rumpuun 2–3 litraa lämmintä vettä. Käytä sen jälkeen "Pika"-ohjelmaa.

Veden syöttöletkun tulosuodattimen puhdistus



- Vähentynyt veden virtaus on merkki, että suodatin on puhdistettava.
- Puhdista tulosuodatin 3 kuukauden välein varmistaaksesi laitteen normaalin toiminnan.

1. Katkaise virta. Käännä hana kiinni. Irrota vedensyöttöletku hanasta.
2. Puhdista suodatin harjalla.
3. Kierrä koneen takana oleva vedensyöttöletku irti. Vedä suodatin ulos pitkillä nokkapihdeillä.
4. Puhdista suodatin harjalla.
5. Asenna suodatin takaisin alkuperäiselle paikalleen.
6. Kiinnitä vedensyöttöletku takaisin hanaan ja avaa hana. Tarkista vuodot.

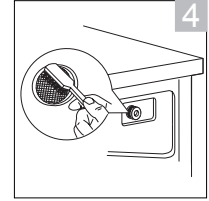
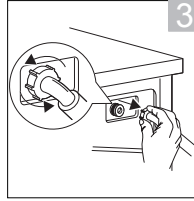
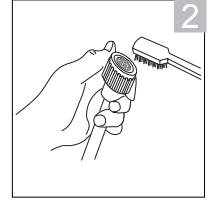
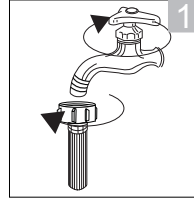

Vihjeitä ja vinkkejä

| Ongelmat | Ratkaisut |
|--|---|
| Painikkeet eivät toimi. | <ul style="list-style-type: none">Lapsilukko on aktivoitu. Deaktivoi lapsilukkotoiminto.Pesuohjelma on käynnissä koneessa.Ohjelmavalitsin kierrettiin eri ohjelmaan. |
| Luukku ei aukea. | <ul style="list-style-type: none">Luukun lukitus voi olla käytössä.Veden lämpötila tai pinta voi olla liian korkea. |
| Käynnistykö vahingossa väärän ohjelman? | Sammuta kone. Kytke kone uudelleen päälle, valitse uudelleen ohjelma, linkousnopeus ja valinnaiset toiminnot. Käynnistä uusi ohjelma painamalla Start/Pause -painiketta. (Huomaa: On suositeltavaa, ette vaihda ohjelmaa enää, kun kone on ollut käynnissä 3 minuuttia.) |
| Epätavallinen haju. | <ul style="list-style-type: none">Kumiosista ja moottorista voi erittyä hajua, kun uutta konetta aletaan käyttää, mutta haju heikkenee ajan mittaan.Rumpu tulisi pestä kerran kuukaudessa. |
| Vettä ei näy. | Tämä on normaalia: vedenpinta on ikkunan alapuolella. |
| Koneeseen ei mene vettä. | <ul style="list-style-type: none">Vesihana voi olla suljettu.Vesiputki tai vedensyöttöletku voi olla jäässä.Vedentulo voi olla keskeytetty.Vedensyöttöletkun venttiilin suodatin voi olla tukossa. |
| Vettä on vain vähän. | <ul style="list-style-type: none">Kun ohjelma keskeytetään ja käynnistetään uudelleen, kone voi poistaa jonkin verran vettä.Älä kaada vettä luukusta sisään. |
| Vettä lisätään pesun aikana. | Tämä on normaalia: vettä lisätään automaattisesti pinnan alentuessa, ja suurella pyykkimäärällä vettä voidaan lisätä toistuvasti. |
| Kone ei linkoa. | Jos koneessa on vain vähän pyykkiä, se voidaan tunnistaa epätasapainossa olevaksi kuormaksi, mikä voi pysäyttää linkouksen usean yrityksen jälkeen. Lisää useampia vaatekappaleita, jotta kone linkoaa pyykin oikein. Aseta linkousnopeus manuaalisesti. |
| Koneeseen ei mene vettä huuhteluvaiheen aikana. | Ennen huuhtelua kone linkoaa poistaakseen pesusta jääneen veden. Uutta vettä otetaan sen jälkeen. |
| Linkousvaiheen aikana rumpu pysähtyy ja pyörii useita kertoja. | Tämä on normaalia. Kone on havainnut kuormituksen epätasapainon ja yrittää korjata sitä. Lisää useampia vaatekappaleita, jotta kone linkoaa pyykin oikein. |
| Luukkuun tai luukun tiivisteeseen jää vaahtoa ja vettä. | Vaikka vaahtoa ja vettä jääkin, se ei vaikuta huuhtelutulokseen. |
| Linkouksen alku tapahtuu uudelleen. | Tämä on normaalia. Vaikka linkous alkaisikin uudelleen, sen tarkoituksena on vaimentaa linkouksen ääntä. |

| | |
|---|---|
| Vaahtoa on vähän. | <ul style="list-style-type: none"> Näin voi käydä, jos pesujauhe pannaan suoraan rumpuun – se tulee panna pesuainelokeroon. Vaahdon määrä voi vaihdella veden lämpötilan, määrän ja kovuuden mukaan. Pesuainetta on ehkä liian vähän. Käytössä on ehkä vähemmän vaahtoava pesuainelaatu. Erittäin likainen pyykki voi vähentää vaahdon määrää. Myös suurempi pyykkimäärä vähentää vaahdon määrää. |
| Vaahtoa on paljon. | <ul style="list-style-type: none"> Vaahdon määrä voi vaihdella veden lämpötilan, määrän ja kovuuden mukaan. Pesuainetta on ehkä liikaa. Käytössä on ehkä runsaasti vaahtoava pesuainelaatu. |
| Huuhteluaine vuotaa yli. | <ul style="list-style-type: none"> Huuhteluainetta on ehkä lisätty huuhteluainelokeroon MAX-merkin yli. Nestettä on ehkä läikkynyt, jos huuhteluainelokero on suljettu liian nopeasti. |
| Pesun jälkeen koneeseen jää pesujauhetta. | Näin voi käydä, jos pesujauhe pannaan suoraan rumpuun – se tulee panna pesuainelokeroon. |
| Vettä poistettaessa esiintyy melua. | Tämä on normaalia, ääni tulee pumpun käynnistymisestä ja pysähtymisestä. |
| Sähkökatkos käytön aikana. | Kone pysähtyy (älä avaa luukua, jos kone on täynnä vettä). Kun sähkökatkos on ohi, kone jatkaa ohjelmaa. |
| Vedentulo voi olla keskeytetty. | Kun vedentulo jatkuu, se voi olla aluksi likaista. Irrota vedensyöttöletku ja valuta hanasta likaista vettä ennen kuin jatkat koneen käyttöä. Muista kiinnittää vedensyöttöletku takaisin. |

Kysymyksiä ja vastauksia

| Ongelmat | Syy | Ratkaisut |
|--|---|---|
| Kone ei käynnisty | | <ul style="list-style-type: none"> Tarkista, että luukku on tiukasti kiinni. Tarkista onko virtapistoke liitetty oikein. Tarkista, onko vesihana auki. Tarkista, onko Start/Pause-painiketta painettu. |
| Luukku ei aukea | <ul style="list-style-type: none"> Koneen turvallisuusjärjestelmä toimii. | <ul style="list-style-type: none"> Irrota virtajohto. |
| Kuumennusvika | <ul style="list-style-type: none"> NTC on vahingoittunut ja kuumennusputki on vanhentunut. | <ul style="list-style-type: none"> Vain kylmäpesu. Jos ongelmat jatkuvat, ota yhteys pätevään huoltoon. |
| Vesivuoto | <ul style="list-style-type: none"> Vedensyöttöletkun tai tyhjennysputken ja hanan tai koneen välinen liitântä ei ole tiukka. Huoneen tyhjennysputki on tukkeutunut. | <ul style="list-style-type: none"> Tarkasta ja kiinnitä vesiletkut. Puhdista tyhjennysputki ja pyydä pätevää teknikkoo korjaamaan se, jos on tarpeen. |
| Vettä tulvii koneen alaosaan | <ul style="list-style-type: none"> Vedensyöttöletkua ei ole liitetty tiukasti. Poistoletkussa on vesivuoto. | <ul style="list-style-type: none"> Korjaa vedensyöttöletku. Vaihda tyhjennysletku, |
| Merkkivalo ei syty tai näyttö ei käynnisty | <ul style="list-style-type: none"> Virta on katkaistu. PC-kortissa ongelmia. Johdinnipussa on yhteysongelma. | <ul style="list-style-type: none"> Tarkista onko virta sammutettu tai onko virtapistoke liitetty oikein. Jos ongelmat jatkuvat, ota yhteys pätevään huoltoon. |
| Pesuainejäämiä rasiassa | <ul style="list-style-type: none"> Pesupulveri on kastunut ja kiinteytynyt. | <ul style="list-style-type: none"> Puhdista ja pyyhi rasia. Käytä kankaalle sopivaa pesuainetta. |
| Pesutulokset ovat huonoja | <ul style="list-style-type: none"> Vaatteet ovat liian likaisia. Pesuainemäärä riittämätön. | <ul style="list-style-type: none"> Valitse asianmukainen pesuohjelma. Lisää pesuainetta oikea määrä pesuainepakkauksen ohjeiden mukaisesti. |
| Poikkeava ääni Kone tärisee paljon | | <ul style="list-style-type: none"> Tarkista, onko kiinnitys (pultit) poistettu. Tarkista onko runko asennettu kestäväälle ja tasaiselle lattialle. Tarkista onko sisällä solkia tai metalliesineitä. Tarkista, onko koneen jalat säädetty vaakasuoraan. |

Virhekoodi

| Digitaalinäyttö | Kuvaus | Ratkaisut |
|-----------------|----------------------------------|---|
| E10 | Vedentulo-ongelma pesun aikana | <ul style="list-style-type: none">• Avaa vesihana tarkistaaksesi, onko tuloletku puristuksissa tai taittunut. Suorista tuloletku.• Tarkista, onko tuloventtiilin suodatin tukossa. Pese tuloletku.• Tarkista, onko vedenpaine liian matala. |
| E12 | Veden ylivuoto | <ul style="list-style-type: none">• Käynnistä kone uudelleen. |
| E21 | Vedenpoisto-ongelma pesun aikana | <ul style="list-style-type: none">• Varmista, ettei poistopumpun suodatin ole tukossa. |
| E30 | Luukun lukko-ongelma | <ul style="list-style-type: none">• Tarkista, että luukku on tiukasti kiinni.• Tarkista onko vaatteita jäänyt puristuksiin oven väliin. |
| Muuta | | <ul style="list-style-type: none">• Jos ongelmat jatkuvat, ota yhteys pätevään huoltoon. |

Tekniset tiedot

FI

| | |
|-----------------------------|--------------------------------|
| Malli | EFLD1015W24 |
| Nimellisjännite | 220 - 240 V~ 50 Hz |
| Maksimivirta | 10 A |
| IP-luokitus | IPX4 |
| Nimellinen pesuteho | 1900 W |
| Nimellinen kuiva teho | 1300 W |
| Mitat (L x K x S) | Noin 850 mm x 595 mm x 629 mm |
| Nettopaino | Noin 70 kg |
| Enimmäispesukapasiteetti | 10,5 kg |
| Enimmäiskuivauskapasiteetti | 7 kg |
| Maksimilinkousnopeus | 1500 1/rpm |
| Tulovedenpaine | Minimi 0,05 MPa; Maksimi 1 MPa |

Ominaisuudet ja tekniset tiedot voivat muuttua ilman erillistä ilmoitusta.

Mallitiedot tuotetietokannassa:

<https://eprel.ec.europa.eu/qr/2108298>

Saadaksesi uusimman Turvallisuus- ja ohjekäyttöoppaan uusimman version, siirry seuraavalle viralliselle verkkosivustolle (muilla verkkosivustoilla ei ehkä ole täyttä ja päivitettyä versiota):

<https://www.currys.co.uk/services/repairs-maintenance/product-service-manuals.html>

Tak for købet af din nye vaskemaskine og tørretumbler.

Du skal bruge lidt tid på at læse denne installations/brugsvejledning, så du forstår alle betjeningsfunktioner fuldt ud.

Læs alle sikkerhedsinstruktionerne omhyggeligt før brug, og behold denne installations/brugsvejledning til senere brug.

Udpakning

Fjern al emballagen fra apparatet. Behold emballagen. Hvis du ønsker at bortskaffe emballagen, bedes du venligst gøre dette i henhold til den lokale lovgivning.

Følgende dele er inkluderet:

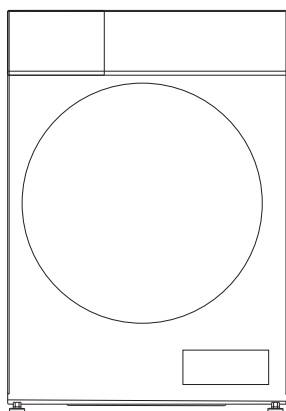

Hovedenheden



Kapsel til transportbolt x 4

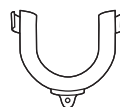

U-formet holder til afløbsslange



Vandtilførselsslange



x 2



x 2

Svampestrimlerne

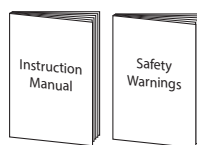

Brugervejledning &
Sikkerhedsforanstaltninger



- Vandindløbet skal mindst være 0,05 MPa og må højst være 1,0 MPa.
- Den maksimale masse af tørt tekstilmateriale, der må puttes i maskinen, er: 10,5 kg.
- Den maksimale masse af tørt tekstilmateriale, der må puttes i maskinen, er: 7 kg.



Reservedelene til dit apparat er tilgængelige i mindst 10 år. Kontakt vores kundeservicecenter. Se venligst sidste side i hæftet med sikkerhedsadvarselne.

Installation af maskinen

Læs og følg omhyggeligt instruktionerne

- Ud over de her nævnte instruktioner kan særlige vandværksregler for levering af vand gælde. Hvis du er i tvivl, skal du lade en kvalificeret tekniker tilslutte maskinen.
- Maskinen er tung – pas på, når du løfter den. Løft ikke i udstikkende dele (f.eks. maskinens låge).
- Advarsel: Frosne slanger kan sprække/sprænge. Installer ikke maskinen udendørs, hvor der er risiko for frost.
- Før slanger og kabler, så der ikke trædes på eller snubles i dem.



Der kræves yderligere rum (120mm) bag maskinen. Dette for at sikre plads nok til vandslange og afløbsslange.

Vælg det rigtige sted til maskinen

- Tjek, at der er plads nok til maskinen.
- Anbring maskinen på en flad, stabil overflade, så kraftige vibrationer og støj undgås.
- Anbring ikke maskinen i direkte sollys eller på steder, hvor temperaturen når frysepunktet.
- Ventilationsåbningerne i maskinens bund må ikke blokeres af f.eks. et tæppe.

DK

x Glat
overflade



x Ustabil



x Ujævn
overflade



Der skal to eller flere personer til, at flytte maskinen.

- Begynd med at vippe maskinen bagover.
- Der bør stå en person bag maskinen, som kan holde fast i toppanelet. Den anden person tager fat i benene foran for neden.
- Kontroller, at alt tilbehøret til installation findes.
- Vi anbefaler, at du lader en kvalificeret tekniker eller serviceagent foretage installationen.

Flytning og installation

Fjernelse af transportboltene

Fire transportbolte holder maskinens indre på plads, mens den flyttes.

De skal fjernes inden installationen. Brug en skruenøgle (følger ikke med), og følg nedenstående anvisninger.



Start ikke maskinen, før transportboltene er fjernet, da dette kan give store vibrationer, og kan beskadige maskinen.

Sådan fjernes transportboltene:

1. Løsn de fire bolte med en skruenøgle. De findes på bagsiden af maskinen.
2. Træk boltene ud vandret. Kontroller, at hele boltene fjernes.
3. Tryk de fire kapsler (følger med som tilbehør) i de respektive bolthuller.

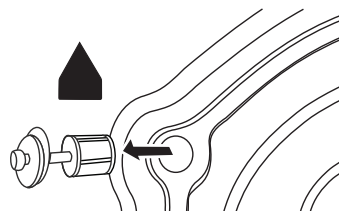

Du vil få brug for transportboltene igen, hvis du flytter maskinen, så gem dem på et sikkert sted.

Fjernelse af polystyrenskummet

Polystyrenskum er fastgjort på undersiden af apparatet til beskyttelse og støtte under transport. Det skal fjernes inden opstillingen. Sørg for, at undersiden er fri for polystyrenskum ved at vippe apparatet, så en anden kan se, om alt polystyrenskummet er fjernet.

DK

Sådan sættes svampestrimlerne på

Sæt svampestrimlerne på bunden af maskinen for, at reducere støj fra maskinen under drift.

- Der skal være to personer til, at sætte svampestrimlerne på.
- Læg et tykt håndklæde eller et stykke skum på gulvet. Herefter skal to personer sænke maskinen på håndklædet eller skummet, så maskinen ikke ligger direkte på gulvet.
- Sæt svampestrimlerne på bunden fast på bunden, som vist på billedet. Stil derefter maskinen op.

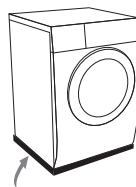

korte
svampe
strimlerne

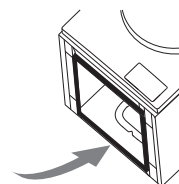

lange
svampe
strimlerne

Flytning af maskinen fra et sted til et andet

Inden maskinen flyttes:

- Luk for vandhanen og kør maskinen for at tømme den for vand. Fjern alt tilbageværende vand i pumpe-slangen.
- Frakobl el-ledningen.
- Sæt transportboltene på.



Husk at anbringe transportboltene, inden maskinen flyttes.

Slange- og kabellængder

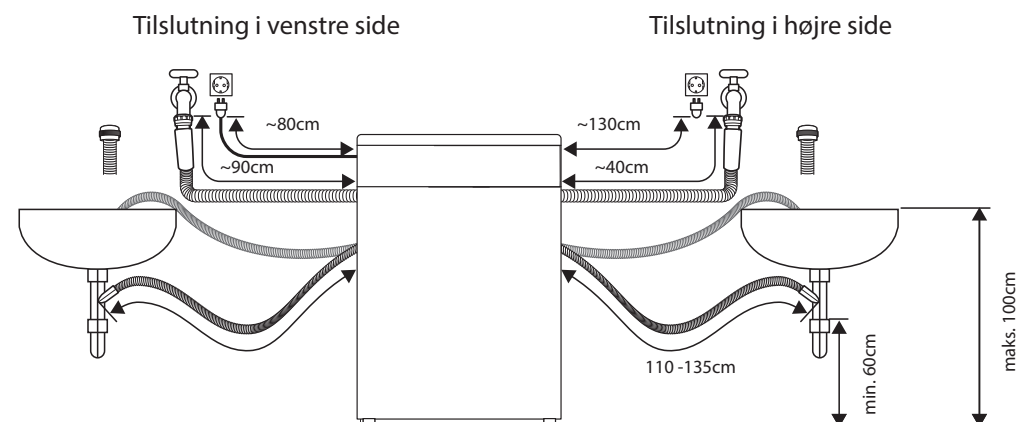

Nivellering af maskinen

Der er udligningsfødder under maskinen. De skal indstilles, så maskinen står lige.

1. Du skal på hver fod løsne låseringen, ved at dreje foden med uret.
2. Juster alle fødder ved, at dreje dem enten opad eller nedad.
3. Brug et vaterpas til at tjekke, at maskinen står lige.
4. Stram hver låsemøtrik ved at dreje den mod urets retning med en skrueøgle (mod selve maskinen).

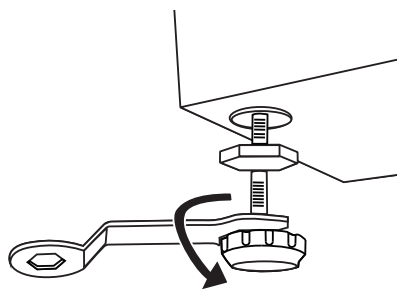

Kontroller, at alle låseringe er strammet ordentligt. Sørg for, at fødderne ikke bliver skruet for langt ud, så de falder af maskinen.

Vandtilførselsslange

Punkter, der skal huskes

- Følg instruktionerne i dette afsnit for at undgå lækager.
- Forbind ikke slangen til en kombinationshane.
- Vrid, klem, ændr eller skær ikke i slangen.
- Denne maskine skal forbindes til den kolde vandforsyning. Du må **ikke** forbinde den til den varme vandforsyning.
- Brug kun den nye vandtilførselsslange, som følger med. Du må ikke bruge gamle slanger.

Tilslutning af vandtilførselsslange

1. For at forhindre lækage fra tilslutningspunkterne, skal du sørge for at gummiskiverne sidder på hver forbindelse til vandtilførselsslange. Maskinen må ikke bruges uden, at disse gummiskiver sidder i.
2. Fastspænd den lige ende af vandtilførselsslangen til en kold vandhane.
3. Sæt den vinklede ende af slangen på vandindtagsventilen på maskinen. Stram plastikdelene på forbindelserne med hænderne. Hvis du ikke er sikker på hvordan dette skal gøres, bedes du venligst kontakte en blikkenslager, så maskinen bliver ordentligt tilsluttet.
4. Åbn langsomt for hanen og kontroller, at det lækker omkring tilslutningspunkterne.



Afløbsslange

Punkter, der skal huskes:

- Vrid, træk eller bøj ikke afløbsslangen.
- Maskinen bør højst befinde sig 85 cm fra et afløb.

Dræning til en vask, et vandafløb eller en håndvask:

- Afløbsslangen skal være anbragt på en måde, så den ikke hopper ud af vasken.
- Bloker ikke vaskens afløb og kontroller, at afløbet er tilstrækkeligt stort så vandet ikke flyder over.
- Afløbsslangens spids må ikke komme ned i det udtømte vand, da dette kan få vandet til at løbe tilbage til maskinen.

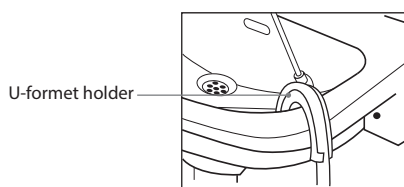

Afløb til vask

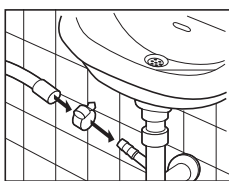

Afløb til afløbsslange

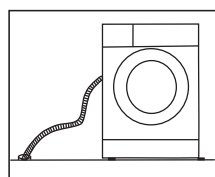

Dræning til et vandafløb



Inden maskinen forbindes til et afløbsrør, skal du sørge for at se afløbsrøret efter for evtuel tilstopning, da maskinen ellers ikke kan bortskaffe spildevandet ordentligt.

Tilslutning til stikkontakten

Af hensyn til din sikkerhed:

- Brug ikke en adapter eller en forlængerledning.
- Hvis el-ledningen eller –stikket er beskadiget, må delene ikke bruges, og du skal bede en kvalificeret tekniker om hjælp.
- Der sidder et jordforbundet stik på ledningen til din maskine. Dette stik skal altid sættes til en jordforbundet stikkontakt, der kan klare en belastning på 13 ampere. Hvis du er i tvivl om dette, bedes du venligst kontakte en elektriker.
- Stikkontakten skal være tilgængelig, så maskinen nemt kan afbrydes, eller der skal monteres en flerpolet afbryder på den faste ledning, som er i overensstemmelse med lovgivningen for el-installation.

Tjekliste til brug ved installation

På nuværende tidspunkt skulle maskinen være installeret.

Gennemgå tjeklisten og kontroller, at installationen er korrekt udført!

| Spørgsmål | | Afmærkningsfelt |
|---|--|-----------------|
| Transportbolte – er de fjernet, og er kapslerne sat ordentligt på? | | |
| Udligningsfødder | Justerbare fødder – sidder de ordentligt fast på maskinen? | |
| | Fodplader – står de fladt? | |
| Strømforsyning - er stikkontakten jordforbundet, vurderet til 220V til 240V and kan leverere 10 ampere? | | |
| Opstilling- står maskinen på en flad, stabil overflade? | | |
| Vandtilførselsslange - er den forbundet, tændt og fri for lækage? | | |
| Polystyrenskum - Har du fjernet alt polystyrenskummet på undersiden af apparatet? | | |

Produktoversigt

Enheden

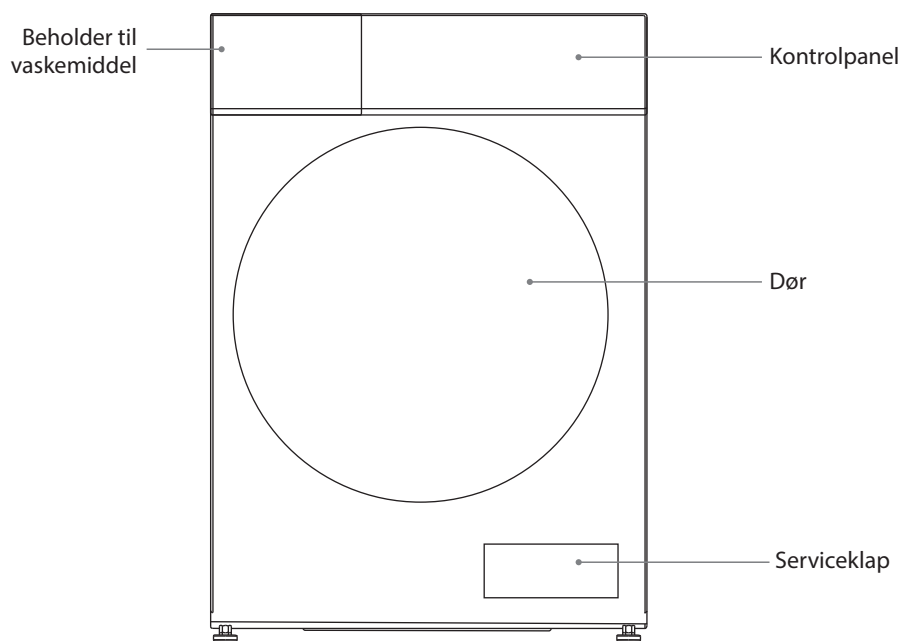

DK

Kontrolpanel

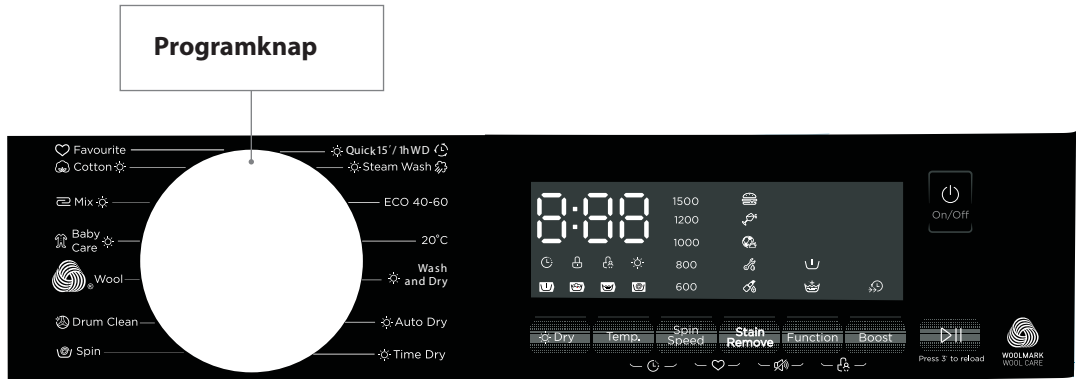

| Knap | Funktion |
|------------------------------------|---|
| Dry (Tør) | Tryk gentagne gange, for at vælge tørringsstyrke og tid i det valgte program. Kun muligt med programmer, der er mærket med ☀️. |
| Temp | Trykkes gentagne gange for, at vælge den ønskede vandtemperatur til det valgte program. |
| Spin Speed (Centrifugering) | Tryk gentagne gange, for at vælge den ønskede centrifugeringshastighed i det valgte vaskeprogram. (Hvis der ikke vises nogen centrifugeringshastighed på skærmen, centrifugeres tøjet ikke før til sidst i programmet.) |
| Stain Remove (Pletfjerning) | Denne knap bruges til at fjerne pletter på vasketøjet. Tryk gentagne gange for at vælge, hvilken slags pletter, der er på tøjet. Kun muligt på programmerne Bomuld, Mix og Babytøj. |
| Function (Funktion) | Trykkes gentagne gange for enten at bruge en ekstra skylning eller en forvask. |
| Boost | Trykkes, for at reducere vasketiden. |
| On/Off | Trykkes, for at tænde/slukke maskinen. |
| Start/Pause ▷ | Tryk for at begynde vasken. Tryk under vasken, for at sætte vasken på pause. |

DK



- Hvis du skal ændre en indstilling, efter du har startet vasken, skal du slukke maskinen. Tænd maskinen igen, vælg programmet igen, centrifugeringshastigheden og andre funktioner. Tryk derefter på **Start/Pause**-knapen. (Sørg for, at børnesikringen er slukket, ellers fortsætter det oprindelige program).
- Inden maskinen afsendes fra fabrikken, fyldes der vand på i forbindelse med en inspektion. Derfor kan der være nogle dråber vand eller kondensvand i maskinen. Det er ikke et tegn på fejlfunktion.



Når du starter maskinen for første gang, og under brug i starten, kan der være en svag lugt, mens motoren køres til. Dette er helt normalt og er ikke en fejl.



WOOLMARK
WOOL CARE

Uldvaskecyklussen på denne maskine er godkendt af The Woolmark Company til vask af maskinvaskbare uldprodukter, forudsat at produkterne vaskes i overensstemmelse med instruktionerne på tøjetiketten og dem, der er udstedt af producenten af denne maskine.

M2204: EFLD1015W24

Ikonerne på betjeningspanelet

| Ikon | Beskrivelse | Ikon | Beskrivelse |
|---|-----------------------|---|--------------------------|
|  | Ikon til udsat vask |  | Mad-ikon |
|  | Ikon til låge-lås |  | Drikkevarer-ikon |
|  | Ikon til børnesikring |  | Sport og fitness-ikon |
|  | Ikon til forvask |  | Udendørs arbejde-ikon |
|  | Vask-ikon |  | Helbred og skønhed-ikon |
|  | Skylning-ikon |  | Ikon til ekstra skylning |
|  | Centrifuger-ikon |  | Forstærk-ikon |
|  | Favorit-ikon |  | Lydløs-ikon |
|  | Tørt ikon | | |

DK

Forberedelse

Læs nedenstående for at blive bekendt med, hvordan du bedst klargør tøjet til vask.

Sortering af vasketøj

- Læs mærkatet på hver stykke tøj for at sortere tøjet i forskellige bunker.
- Sorter vasketøjet i henhold til farve, stoftype og, hvor snavset det er. Det vil hjælpe dig med at vælge det rigtige program og den rigtige temperatur for hver vask.
- Kom ikke for meget tøj i maskinen!

Klargøring af vasketøj

- Behandl pletter inden vask.
- Nogle ting skal puttes i et vaskenet, inden de kommer ind i maskinen, fx bh'er med metal, tights og blondestof. Kontroller, at lommerne ikke indeholder ting, som kan skade tøjet og maskinen.
- Kontroller, at lommerne ikke indeholder ting, som kan skade tøjet og maskinen.
- Bind bånd og andre løse ender på vasketøjet, luk lynlåse og vend lynlåstøj med indersiden udad.
- For at undgå at store, tunge genstande (fx spænder, store knapper osv.) rammer glaslågen, skal du vende dit tøj med vrangen udad, eller fjerne de tunge genstande. Disse kan beskadige dit vasketøj eller maskinen.



DK

- Fjern inden vasken overskydende hår, pels, sand og andre materialer med en børste.
- Hvis der er tøj med opradset stof/velour, skal det vendes med indersiden udad.
- Ikke farvægte tøj skal vaskes separat.
- Læg tøjet i maskinen. Luk maskinens låge. Undgå, at tøj kommer i klemme mellem lågen og gummipakningen.
- Genstande, der er blevet vasket, gennemblødt eller duppet med brændbare eller eksplosive stoffer, såsom voks, olie, maling, benzin, alkohol, petroleum og andre brændbare materialer må ikke vaskes eller tørres.

Tilføjelse af vaske- og skyllemiddel

- Kom skyllemiddel i den rigtige automat.
- Tilsæt skyllemiddel før du starter vasken.
- Tilføj vaske- og skyllemiddel i henhold til vaskens størrelse, hvor snavset tøjet er, vandets hårdhedsgrad og producentens anvisninger for det pågældende produkt.
- Hvis tøjet kun er lidt beskidt, skal du putte en lille mængde vaskemiddel i rum (II) i vaskemiddelskuffen.
- Hvis tøjet er meget beskidt, skal du putte $\frac{1}{4}$ af vaskemidlet i rum (I) i vaskemiddelskuffen og resten i rum (II).
- Brug ikke maskinen uden vaskemiddelskuffen på plads. Det kan medføre lækage eller, at maskinen ikke arbejder normalt.
- Hvis du glemmer at fylde vaskemiddel på, kan du tømme maskinen ved kun at starte et

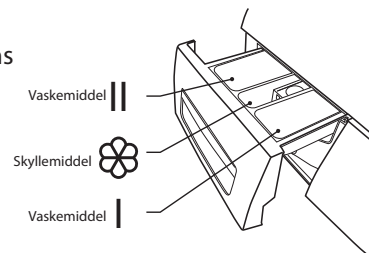

centrifugeringsprogram. Du kan derefter tilføje vaskemiddel og starte programmet igen. Vaskemidlet når kun tromlen, når vand løber gennem vaskemiddelskuffen.

- For at forhindre, at der bliver vaskemiddel tilbage i skuffen, skal du tørre skuffens indersider af med en klud. Kontroller, at vaskemidlet ikke klumper, når det kommes ned i skuffen.
- Hvis skyllecyklussen ikke fjerner alt vaskemiddel fra tøjet, skal der bruges mindre vaskemiddel.
- Der må ikke tilføjes mere skyllemiddel end op til MAX (MAKSIMUM) mærket i rummet.
- Fjern ubrugt skyllemiddel med vand eller med en fugtig klud efter, at programmet er afsluttet.
- Du kan bruge flydende vaskemiddel i alle programmerne.



Fortyndning af tyktflydende blødgørings- og skyllemiddel med vand.

Anbefalet vaskemiddel

| Anbefalet vaskemiddel | Vaskeprogram | Vasketemperatur | Type af vasketøj og stof |
|---|------------------------|-----------------|---|
| Kraftig vaskemiddel med blegemidler og optiske blegemidler | Bomuld, ECO 40-60, Mix | 20/30/40/60/90 | Hvidt vasketøj af kogesikkert bomuld eller linned |
| Farve vaskemiddel uden blegemiddel og optiske blegemidler | Bomuld, ECO 40-60, Mix | Kold/20/30/40 | Farvet vasketøj af bomuld eller linned |
| Mildt vaskemiddel eller vaskemiddel til farver uden optiske blegemidler | 20°C | 20 | Farvet vasketøj af plejevenlige fibre eller syntetiske materialer |
| Mildt vaskemiddel | Hurtig 15m./1t. | 20/30 | Delikate stoffer, silke, viskose |

DK



- Sammenklemt vaskemiddel eller tilsætningsstoffer kan fortyndes i vand, før de hældes i vaskemiddelbeholderen, så indløbet ikke tilstoppes, hvilket kan føre til vandoverløb.
- Vælg den rigtige vaskemiddel, så du får den bedste vask med det mindst mulige vand- og energiforbrug.
- For at få den bedste vask, skal du bruge den rigtige mængde vaskemiddel.
- Brug mindre vaskemiddel, hvis tromlen ikke er fyldt helt op.
- Mængden af vaskemiddel skal altid passe med vandets hårdhed. Hvis vandet er blødt, skal du bruge mindre vaskemiddel.
- Juster mængden i henhold til hvor beskidt vasketøjet er. Mindre beskidt tøj kræver mindre vaskemiddel.
- Højkoncentreret (kompakt) vaskemiddel skal stadig bruges i den rigtige mængde.
- Følgende symptomer er tegn på, at du bruger for meget vaskemiddel:
 - kraftig skumdannelse
 - dårligt vaske- og skyllerresultat
- Følgende symptomer er tegn på, at du bruger for lidt vaskemiddel:
 - vasketøjet bliver gråt
 - opbygning af kalkaflejringer på tromlen, varmelegemet og/eller vasketøjet

Inden første brug

Før du vasker tøj for første gang, skal du først lade maskinen køre gennem et helt program uden tøj:

1. Slut maskinen til strømforsyningen og til vandforsyningen.
2. Put en lille mængde vaskemiddel i sæbeskuffen. Luk skuffen.
3. Tænd maskinen.
4. Vælg et vaskeprogram.
5. Tryk på **Start/Pause**-knappen.

Vaskeindstillinger

Standardvask

1. Træk i lågens håndtag, og put vasketøjet i tromlen. (Se afsnittet Forberedelse vedrørende sortering af vasketøjet, inden det puttes i tromlen.) Undgå, at tøjet kommer i klemme i lågen.
2. Luk lågen. Tænd maskinen.
3. Drej programknappen, for at vælge det ønskede vaskeprogram.



- For at bruge programmet Hurtig 15m, skal du sætte programknappen på Hurtig 15m./1t..
- For at bruge programmet 1 t (vask/tørring), skal du sætte programknappen på Hurtig 15m./1t. og trykke på **Dry**-knappen.

DK

4. Vælg temperaturen, centrifugeringshastigheden og andre funktioner, hvis nødvendig.
5. Tryk på knappen **Dry** for, at vælge hvor tørt tøjet skal være (hvis relevant): d-1 (mindre tørt, tøjet tørres mildt), d-2 (normalt tørt, tøjet tørres normalt), d-3 (ekstra tørt, tøjet tørres meget) og bestemt tid (f.eks. , 30 minutter, 60 minutter...).



- Tøjet kan tørres efter centrifugeringen, hvis det må tørres.
- Opdel stofferne efter deres typer og tørringsniveau.
- Den rigtige tørretid skal indstilles til tørring af syntetiske stoffer.
- Hvis du vil stryge tøjet efter tørringen, skal du ikke vælge Ekstra tørt-niveauet.
- Tøj, der ikke må tørres:
 - Særligt sart tøj, såsom syntetiske gardiner, uld og silke, tøj med metalindsatser, nylonstrømper, stort og tungt tøj, såsom anorakker, sengetæpper, dyner, soveposer og dyner
 - Tøj, der er polstret med skumgummi eller materialer, der ligner skumgummi
 - Stoffer, der indeholder rester af hærdende lotioner eller hårspray, negleopløsningsmidler eller lignende opløsninger

6. Kom vaskemiddel i skuffen til vaskemiddel. Mængden af vaskemiddel afhænger af mængden af vasketøj, hvor snavset tøjet er og vandets hårdhedsgrad. Brug den mængde vaskemiddel, der anbefales på pakken til vaskepulveret.
7. Tryk på **Start/Pause**-knappen, for at starte vasken. Ikonet lyser på skærmen for at vise vasken (forvask, vask, skylning, centrifugering).
8. Maskinen afgiver en lyd, når programmet er færdigt.



Hvis lågen er låst, og du slukker og tænder for maskinen - eller hvis der opstår en strømafbrydelse - fortsætter maskinen på det aktuelle program, når den strømforsynes igen.

Gem et program som et favorit-program

Du kan gemme et vaskeprogram, som du ofte bruger, som et favorit-program. Standardprogrammet er bomuldsprogrammet.

Når du har valgt det ønskede program, kan funktionerne gemmes og indstilles ved at holde både **Spin Speed**-knappen og **Stain Remove**-knappen nede i 3 sekunder for at gemme programmet som et favorit-program.

Sådan tilføjes vasketøj under en vask

Du kan stadig tilføje vasketøj, når et vaskeprogram kører. Sørg for at følge nedenstående procedurer, for at undgå at blive skoldet af varmt vand i tromlen.

1. Hold **Start/Pause**-knappen nede i 3 sekunder.
2. For en sikkerheds skyld skal du se, om tromlen er holdt op med at dreje, og om lågen er låst op.
3. Åbn forsigtigt lågen, og pas på det varme vand i tromlen.
4. Læg forsigtigt vasketøjet ind i tromlen og luk lågen.
5. Tryk på **Start/Pause**-knappen for at genoptage programmet.

Start programmet på et senere tidspunkt





1. Vælg et vaskeprogram.
2. Tryk gentagne gange på knappen **Temp** og **Spin Speed** for at indstille, hvor mange timer senere programmet skal starte (0-24 timer).
3. Tryk på knappen **Start/Pause** for at bekræfte og slå forsinkelsesfunktionen til.

Sådan annulleres forsinkelsesfunktionen:

- inden programmet starter, skal du trykke gentagne gange på knappen **Temp** og **Spin Speed**, indtil skærmen viser 0 hr (0 timer)
- sluk maskinen, når programmet kører.

Pletfjernelse

Tryk gentagne gange på **Stain Remove**-knappen for at vælge, hvilken slag pletter, der skal fjernes.

| Ikon | Almindelige pletter | Type af vask |
|---|-------------------------------------|----------------------|
|  Fødevarer | Grøntsager, juice, saucer | Bomuld, Mix, Babytøj |
|  Drikkevarer | Rødvin, varme drikke, sodavand | Bomuld, Mix, Babytøj |
|  Sport og fitness | Græspletter, støv, svedpletter | Bomuld, Mix |
|  Udendørs arbejde | Fedt, mudderpletter, kulstofpigment | Bomuld, Mix |
|  Sundhed og skønhed | Kosmetik, blod, medicin | Bomuld, Mix |

Fjernelse af vasketøjet (når programmet er færdigt)

DK



Lågen forbliver låst i 1 minut efter vasken er færdig.

- Åbn maskinens låge og tag vasketøjet ud.
- Fjern alle fremmedlegemer for at undgå risikoen for rust.
- Lad lågen og vaskemiddelskuffen stå åben, så tilbageværende vand kan fordampe.

Valg af program

Her er programmerne til rådighed, yderligere funktioner og indstillinger.

På bestemte programmer er det muligt, at vælge temperaturen separat.

| Program | Nominal kapacitet (kg) | Energiforbrug (kWh per vask) | Vandforbrug (liter per vask) | Maksimum Temp.(°C) | Programvarighed (t:min) | Resterende fugtighedsindhold (%)/ Centrifugeringshastighed (rpm) |
|-----------------|------------------------|------------------------------|------------------------------|--------------------|-------------------------|--|
| 20°C | 5,0 | 0,195 | 51 | 20 | 1:01 | 65%/1000 |
| Bomuld 60°C | 10,5 | 1,761 | 88 | 60 | 3:44 | 53%/1500 |
| Babytøj | 10,5 | 1,581 | 88 | 60 | 2:01 | 65%/1000 |
| Mix | 10,5 | 0,901 | 88 | 40 | 1:20 | 65%/1000 |
| Mix 60°C | 10,5 | 1,526 | 88 | 60 | 1:30 | 65%/1000 |
| ECO 40-60 | 10,5 | 0,908 | 69,0 | 36 | 3:59 | 53.9%/1451 |
| | 5,25 | 0,545 | 55,0 | 33 | 3:00 | 53.9%/1451 |
| | 2,5 | 0,282 | 42,0 | 23 | 3:00 | 53.9%/1451 |
| Vask og tørring | 7,0 | 4,190 | 108,0 | 40 | 9:54 | 3%/1451 |
| | 3,5 | 2,275 | 87,0 | 28 | 7:00 | 3%/1451 |

- Værdierne til andre programmer end programmet ECO 40-60 og Vask og tørring programmerne er kun vejledende.
- Hvad angår EN 60456:2016+A11:2020 med (EU) 2019/2014, (EU) 2019/2023, (EU) 2021/340, (EU) 2021/341:
 - er apparatets EU-energieffektivitetsklasse D
 - Energi-testprogram: ECO 40-60; andre som standard
 - Energi-testprogram: Vask og tørring; Ekstra tørt; andre som standard
 - halv vask på 10,5 kg maskinen: 5,25 kg
 - kvart vask på 10,5 kg maskinen: 2,5 kg

Bemærkninger: Tallene i denne tabel er kun til brugerens reference. Den faktiske tid kan være forskellig, afhængig af temperaturen og mængden af tøj.

- Programmet ECO 40-60 kan rengøre normalt beskidt bomuldstøj, der kan vaskes på 40 °C eller 60 °C i samme vask. Dette program bruges til at vurdere produktets miljøvenlige design i overensstemmelsen med EU-lovgivningen.
- Vask- og tørring programmerne med et tørreniveau på 'd-3, Ekstra tørt' kan rengøre normalt beskidt bomuldstøj, der kan vaskes på 40 °C eller 60 °C i samme vask. Det kan tørres helt, så det kan lægges i skabet direkte efter tørring. Dette program bruges til at vurdere produktets miljøvenlige design i overensstemmelsen med EU-lovgivningen.
- De mest energibesparende programmer er generelt dem, der bruger en lavere temperaturer og som kører længere.
- Når vaskemaskinen/tørretumbleren fyldes op til punktet, som producenten anbefaler i hver program, hjælper det med at spare på energi- og vandforbruget.

- Støj og resterende fugtindhold påvirkes af centrifugeringshastigheden: Jo højere centrifugeringshastigheden er i centrifugeringsfasen, jo højere er støjen og jo lavere er det resterende fugtindhold.

| Program | Påfyld (vask/tørring (kg)) | Standardtid (t:min) | Standardtemperatur (°C) | Standardhastighed (omdr./min.) |
|--------------------|----------------------------------|------------------------|----------------------------|-----------------------------------|
| Hurtig 15m./1t. | 2,0/1,0 | 0:15 | -- | 800 |
| Hygiene damp | 5,0/3,5 | 2:28 | 60 | 1000 |
| ECO 40-60 | 10,5 | 3:59 | -- | 1500 |
| 20°C | 5,0 | 1:01 | 20 | 1000 |
| Vask og tørring | 10,5/7,0 | 5:35 | 40 | 1500 |
| Automatisk tørring | -/7,0 | 4:28 | -- | 1200 |
| Tørring på tid | -/7,0 | 0:40 | -- | 1200 |
| Centrifugering | 10,5 | 0:12 | -- | 1000 |
| Tromlerengøring | -- | 1:18 | 90 | -- |
| Uld | 2,0 | 1:07 | 40 | 600 |
| Babytøj | 10,5/7,0 | 2:01 | 60 | 1000 |
| Mix | 10,5/7,0 | 1:20 | 40 | 1000 |
| Bomuld | 10,5/7,0 | 3:39 | 40 | 1500 |

DK



Selvom centrifugeringshastigheden 1500 o/min. vises på skærmen, er det kun programmet Bomuld 60°C, der kan køre på 1500 o/min. på programmer, som f.eks. ECO 40-60 og Vask og tørring. Maskinens højeste centrifugeringshastighed er 1451 o/min.



- Vasketiden afhænger af det valgte program og temperatur.
- Vasketiden bliver længere hvis vasketøjet i tromlen skal balanceres. Et enkelt stykke tøj eller en lille mængde tøj kan gøre, at maskinen registrerer det som en ubalanceret tøj mængde. Sørg for at tilføje mere tøj til den lille mængde eller det enkle stykke tøj, så maskinen kan vaske og centrifugere korrekt.

Her er de tilgængelige ekstrarfunktioner og indstillinger.

| Program | Forstærk | Ekstra skyl | Forvask | Sæbeskuffe | | |
|--------------------|----------|-------------|---------|------------|-----------|------------------------------|
| | | | | Skuffe I | Skuffe II | Skuffe til blødgøringsmiddel |
| Hurtig 15m./1t. | X | O | X | X | ● | O |
| Hygiene damp | O | O | O | O | ● | O |
| ECO 40-60 | X | X | X | X | ● | O |
| 20°C | O | O | X | X | ● | O |
| Vask og tørring | X | X | X | X | ● | O |
| Automatisk tørring | X | X | X | X | X | X |
| Tørring på tid | X | X | X | X | X | X |
| Centrifugering | X | X | X | X | X | X |
| Tromlerengøring | X | X | X | X | X | X |
| Uld | X | O | X | X | ● | O |
| Babytøj | O | O | O | O | ● | O |
| Mix | O | O | O | O | ● | O |
| Bomuld | O | O | O | O | ● | O |

● Med rengøringsmiddel

O Vaskemiddel efter eget ønske

X Vaskemiddel er ikke nødvendig

DK

| Program | Type af vasketøj og stof |
|--------------------|--|
| Hurtig 15m./1t. | <ul style="list-style-type: none"> Standardindstillingen er Hurtig 15m: Meget kort program, der er velegnet til let snavset vasketøj i små mængder. Skift til 1 t. (vask/tørring): Tryk på Dry-knappen for at skifte til 1 t (vask/tørring), som er velegnet til småt syntetiske tøj og skjorter. Mængden må højst være 1 kg. |
| Hygiene damp | Damp kan bruges til tekstiler såsom bomuld og syntetiske stoffer, og kan fjerne bakterier og lugt. |
| ECO 40-60 | Kan vaske normalt beskidt bomuldstøj, der kan vaskes på 40°C eller 60°C i samme vask. |
| 20°C | Kan vaske let snavset bomuldstøj på 20°C. |
| Vask og tørring | Kan vaske normalt beskidt bomuldstøj, der kan vaskes på 40°C eller 60°C i samme vask. |
| Automatisk tørring | Tør tøjet automatisk (d-1, d-2, d-3). |
| Tørring på tid | Tør tøjet i en bestemt tid. |
| Centrifugering | Ekstra centrifugering med justerbar centrifugeringshastighed og dræning af vandet. |
| Uld | Beregnet til hånd- eller maskinvaskbar uld eller fyldige uldtekstiler. Dette er et skånsomt vaskeprogram, der ikke kryber tøjet ved længere vaskepauser. |
| Babytøj | Særlig beregnet til vask af babytøj. |
| Mix | Blandet vasketøj bestående af tekstiler af bomuld og syntetiske stoffer. |
| Bomuld | Slidstærke tekstiler, varmebestandige tekstiler lavet af bomuld og linned. |

DK

Slå maskinens lyd til/fra

Hold både **Stain Remove** -knapper og **Function** -knappen nede i 3 sekunder for at slå maskinens summerlyd til og fra.

Sådan indstilles børnelåsen

Børnesikringen forhindrer børn i at ændre et vaskeprogram ved en fejl:

- Når maskinen er i gang, skal du holde knapperne **Function** og **Boost** nede på samme tid i 3 sekunder, hvorefter børnesikringen slås til. Låsikonet til børnesikringen begynder at lyse, for at vise at børnesikringen er slået til.
- For at slå børnesikringen fra, skal du holde knapperne **Function** og **Boost** nede, indtil lyset i låsikonet går ud.

Vedligeholdelse - rengøring af maskinen



Sørg altid for, at trække stikket ud af maskinen før rengøring.



For at forhindre opbygning af vaskemiddelrester, anbefales det at vaske apparatet uden vasketøj eller rengøringsmiddel en gang om måneden.

Rengøring af tromlen

Rust, som er efterladt indeni tromlen, skal straks fjernes med klor-fri vaskemiddel. Du må aldrig bruge ståluld.

Sæt programknappen på tromlerengøring, og tryk derefter på **Start/Pause**-knappen for at starte rengøring af tromlen. Temperaturen, der bruges til rengøringen, er 90°C, og rengøringstiden er cirka 1:18.



Kom ikke vasketøj i maskinen under rengøring af tromlen.

Rengøring af maskinens yderside

- Rengør maskinens yderside med en blød klud og et mildt rengøringsmiddel som for eksempel opvaskemiddel.
- Sprøjt ikke vand på maskinen.
- Brug ikke skurecremer, fortynder eller produkter, der indeholder alkohol eller petroleum.

Rengøring af skuffen til vaskemiddel

1. Tryk udløserknappen på låget til skyllemidlet ned, og træk vaskemiddelskuffen ud.
2. Fjern gammelt vaskemiddel og blødgøringsmiddel ud af skuffen med vand. Hvis skuffen ikke renses regelmæssigt, kan overskydende vaskemiddel bygger sig op og danne mug.
3. Rengør hullet, hvor vaskemiddelskuffen sidder med en klud eller en blød børste.
4. Sæt låget til skyllemidlet på igen, og sæt skuffen i igen.

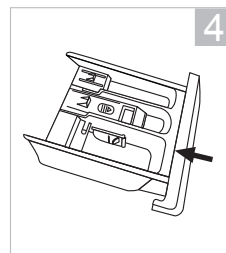
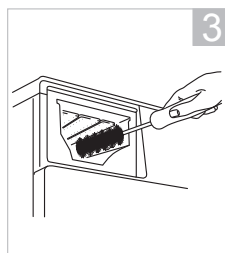
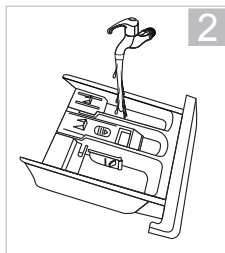
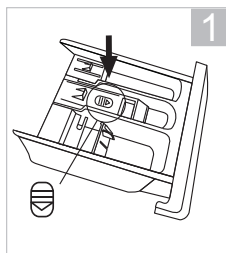

- Produktet må ikke rengøres med slibende rengøringsmidler.
- Sørg for, at der ikke er rester af vaskemiddel.
- Rengør vaskemiddelskuffen hver 3. måned, så du sikrer at maskinen virker normalt.

Rengøring af lågepakning og vinduet

- Tør vindue og pakning af efter hver vask for at fjerne fnug og pletter. Hvis der får lov at opsamle sig fnug, kan der opstå lækage.
- Fjern alle mønter, knapper og andre ting fra lågens pakning efter hver vask.
- Rengør hver måned, så du er sikker på at maskinen virker normalt.

Rengøring af afløbsfilter



- Sørg for, at maskinen har er færdig med at vaske og at den er tom. Sluk for maskinen og træk stikket ud, før du rengør afløbsfilteret. Åbn aldrig servicepanelet under en vask.
- Vær forsigtig med ikke at brænde dig selv, da vandet i pumpen kan være meget varm efter en vask med høje temperaturer.
- Pas på det varme vand. Lad vandet køle ned. Risiko for skoldning!
- Rengør afløbsfiltret hver 3. måned, så du sikre at maskinen virker normalt.
- Når du sætter filtret i igen, skal du sørge for, at det er ordentligt strammet igen.

1. Åbn servicepanelet. Stil en beholder under Servicepanel til vandet. (Hvis der bruges en nødafløbslange, skal du tage slangedækslet af og lade vandet løbe ud, og skift derefter afløbsslangen).
2. Løsn forsigtigt afløbsfilteret. Drej det mod uret indtil der begynder at løbe vand ud. Dette er normalt. Skru filteret af for at fjerne det.
3. Fjern omhyggeligt alle fnug, inden filteret sættes på plads igen.
4. Drej filteret med uret, og skru det på plads igen. Luk Servicepanel.

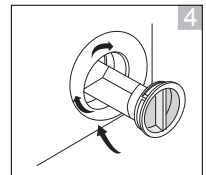
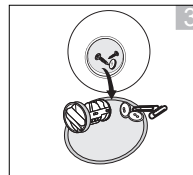
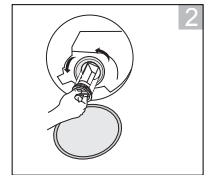
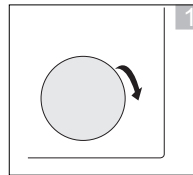

DK

Forhindring af tilfrysning af vandtilførselsslange

Hvis maskinen leveres under frostagtige forhold, skal den stå i 24 timer efter installationen, inden den bruges. Dette sikrer, at vandtilførselsslangen ikke er blokeret af is. Hvis vandtilførselsslangen er frossen, skal du komme to til tre liter varmt vand i trumlen. Kør derefter et "Hurtig" program.

Rengøring af vandforsyningsslangens indløbsfilter



- Aftagende vandgennemstrøm er et tegn på, at filteret skal renses.
- Rengør indløbsfilteret hver 3. måned, så du sikrer at maskinen virker normalt.

1. Sluk for strømmen. Luk for hanen. Sluk for vandtilførslen ved hanen.
2. Rengør filteret med en børste.
3. Skru vandforsyningsslangen af på bagsiden af maskinen. Træk filteret ud med en lang næsetang.
4. Rengør filteret med en børste.
5. Sæt derefter filteret i igen.
6. Sæt vandtilførselsslagen på maskinen igen, og åbn for vandet, idet der tjekkes for lækager.

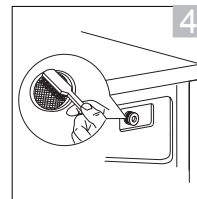
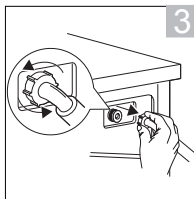
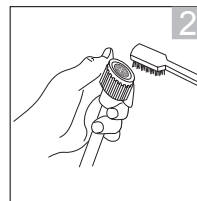
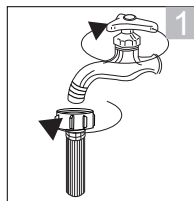

Gode råd

| Problemer | Løsninger |
|---|--|
| Knapperne virker ikke. | <ul style="list-style-type: none"> Børnelåsen er slået til. Slå børnelåsen fra. Maskinen er i gang med et program. Programknappen er blevet stillet på et andet program. |
| Lågen åbner ikke. | <ul style="list-style-type: none"> Lågens er muligvis låst. Vandtemperaturen eller vandniveauet er muligvis for høj. |
| Hvis du starter et forkert program ved et uheld. | Sluk maskinen. Tænd maskinen igen, vælg programmet igen, centrifugeringshastigheden og andre funktioner. Tryk på Start/Pause knappen, for at starte det nye program. (Bemærk: Vi anbefaler, at du ikke prøver på at skifte program, hvis maskinen har været i gang i længere end 3 minutter). |
| Usædvanlig lugt. | <ul style="list-style-type: none"> Når du begynder at bruge maskinen, kan gummidele og motoren godt give en lugt fra sig. Det forsvinder med tiden. Tromlen skal vaskes én gang om måneden. |
| Der kan ikke ses noget vand. | Dette er normalt: Vandstanden er lavere end vinduet. |
| Der løber ikke vand ind i maskinen. | <ul style="list-style-type: none"> Der kan være lukket for vandhanen. Vandslangen eller vandtilførselsslangen kan være frosset. Vandforsyningen kan være afbrudt. Filteret i vandforsyningsventilen er muligvis tilstoppet. |
| Der er kun en lille smule vand. | <ul style="list-style-type: none"> Hvis du har pauseret programmet og genstarter, kan maskinen udtømme noget af vandet. Fyld ikke vand på gennem lugen. |
| Vand tilføjes under vask. | Dette er normalt: Der fyldes automatisk vand på, hvis standen sænkes. Med meget tøj kan der være tale om påfyldning flere gange. |
| Maskinen centrifugerer ikke. | Hvis der kun er lidt vasketøj i maskinen, vil den muligvis se det som en ubalanceret vaskemængde, hvilket gør at den holder op med at centrifugere efter et par forsøg. Sørg for, at putte mere tøj i maskinen, så den kan centrifugere korrekt. Indstil centrifugeringshastigheden manuelt. |
| Der kommer ikke vand ind i maskinen under skyllefunktionen. | Inden skylningen centrifugerer maskinen for at fjerne resterende vand fra vasken. Vandet fyldes på herefter. |
| Under tørringscentrifugeringen stopper og dreje tromlen adskillige gange. | Dette er normalt. Maskinen har registreret en uafbalanceret tøj mængde, og prøver at rette op på den. Sørg for, at putte mere tøj i maskinen, så den kan centrifugere korrekt. |
| Der er tilbageværende skum og vand i lugen eller i lugens pakning. | Selvom der er skum og vand tilbage, påvirker det ikke selve skylningen. |

| | |
|--|---|
| Centrifugeringsstart gentages. | Dette er normalt. Selvom centrifugeringsstart gentages, er det en funktion, hvor der centrifugeres stille. |
| Der er ikke megen skum. | <ul style="list-style-type: none"> • Dette kan ske, hvis du har kommet vaskepulver direkte ind i trumlen – det skal anbringes i vaskemiddelskuffen. • Mængden af skum kan variere, afhængigt af temperatur, vandstand og vandets blødhed. • Du bruger måske ikke vaskemiddel nok. • Du kan bruge et vaskemiddel med nedsat skum. • Stærkt snavset tøj kan reducere mængden af skum. • Store mængder vasketøj kan også reducere mængden af skum. |
| Der er masser af skum. | <ul style="list-style-type: none"> • Mængden af skum kan variere, afhængigt af temperatur, vandstand og vandets blødhed. • Der kan være brugt for meget vaskemiddel. • Den anvendte type vaskemiddel kan give megen skum. |
| Skyllemiddel løber over. | <ul style="list-style-type: none"> • MAX (MAKSIMUM) mærket i skuffen til skyllemiddel kan være overskredet. • Der kan være spildt væske ved at skuffen til skyllemiddel er lukket for hårdt. |
| Der er vaskepulver tilbage efter vaskens afslutning. | Dette kan ske, hvis du har kommet vaskepulver direkte ind i trumlen – det skal anbringes i vaskemiddelskuffen. |
| Det støjer, når vandet løber fra. | Det er normalt. Det er pumpen, der starter og stopper. |
| Strømforsyningen er blevet afbrudt under vasken. | Maskinen vil stoppe (lad vær med at åbne lågen, hvis maskinen er fyldt med vand). Maskinen går i gang igen, når strømmen kommer tilbage. |
| Vandforsyningen kan være afbrudt. | Vand vil muligvis ikke være rent, når det kommer tilbage igen. Du skal tage vandforsyningsslangen af, og dræne den for beskidt vand, før du bruger din maskine igen. Husk at sætte vandslangen på igen. |

Spørgsmål og svar

| Problem | Årsag | Løsninger |
|---|---|---|
| Maskinen vil ikke starte | | <ul style="list-style-type: none"> • Kontroller, at lågen er ordentligt lukket. • Kontroller, om stikket er indsat korrekt. • Kontroller, at vandhanen er åben. • Kontroller, at der er blevet trykket på Start/Pause knappen. |
| Lågen åbner ikke | <ul style="list-style-type: none"> • Maskinens sikkerhedsfunktion har sat i gang. | <ul style="list-style-type: none"> • Afbryd strømmen. |
| Varmefejl | <ul style="list-style-type: none"> • Varmeelementet er beskadiget eller varmerøret er slidt. | <ul style="list-style-type: none"> • Vask kun med koldt vand. • Hvis fortsat problemer, kontakt din nærmeste forhandler. |
| Vandlækage | <ul style="list-style-type: none"> • Forbindelsen mellem vandtilførelsslangen eller afløbsslangen og vandhanen eller maskinen er ikke strammet ordentligt. • Afløbsrøret i lokalet er tilstoppet. | <ul style="list-style-type: none"> • Kontroller vandslangerne og efterspænd dem hvis nødvendigt. • Rengør afløbsslangen, og få en tekniker til at reparere den hvis nødvendigt. |
| Vandet flyder over under maskinen | <ul style="list-style-type: none"> • Vandtilførelsesslangen er ikke forbundet ordentligt. • Afløbsslangen lækker vand. | <ul style="list-style-type: none"> • Reparer vandtilførelsesslangen. • Skift afløbsslangen ud. |
| Indikatorlyset eller displayet lyser ikke | <ul style="list-style-type: none"> • Strømmen er afbrudt. • Der er et problem med pc-kortet. • Der er opstået et tilslutningsproblem. | <ul style="list-style-type: none"> • Kontroller, om der er tændt for strømmen, og at stikket sidder ordentligt i stikkontakten. • Hvis fortsat problemer, kontakt din nærmeste forhandler. |
| Rester af opvaskemiddel i sæbeskuffen | <ul style="list-style-type: none"> • Vaskepulveret er fugtigt og klumpet sammen. | <ul style="list-style-type: none"> • Rengør sæbeskuffen og tør efter. • Brug kun rengøringsmidler, der er egnet til stoffet. |
| Maskinen vasker ikke tøjet rent | <ul style="list-style-type: none"> • Tøjet er for beskidt. • Der er ikke brugt nok vaskemiddel. | <ul style="list-style-type: none"> • Sørg for, at vælge det rigtige vaskeprogram. • Sørg for, at tilføre den rigtige mængde vaskepulver, som står på pakken. |
| Apparatet siger en unormal lyd Maskinen vibrerer meget | | <ul style="list-style-type: none"> • Se, om fastspændingsboltene har løsnet sig. • Se, om kabinettet er stillet op på et solidt og plant gulv. • Se, om der er spænder eller metalgenstande i maskinen. • Se, om fødderne på maskinen er justeret, så maskinen står plan. |

DK

Fejlkode

| Digitalt display | Beskrivelse | Løsninger |
|------------------|-----------------------------------|--|
| E10 | Problem med vandindløb under vask | <ul style="list-style-type: none">• Åbn vandhanen for at se, om indløbsslangen er klemt eller ødelagt. Ret indløbsslangen ud.• Se, om filteret i indløbsventilen er blokeret eller ej. Vask indløbsslangen.• Se, om vandtrykket er for lavt. |
| E12 | Vandoverløb | <ul style="list-style-type: none">• Genstart maskinen. |
| E21 | Problem med vandudløb under vask | <ul style="list-style-type: none">• Kontroller at filteret i afløbspumpen ikke er tilstoppet. |
| E30 | Problem med lågens lås | <ul style="list-style-type: none">• Kontroller, at lågen er ordentligt lukket.• Se om tøjet sidder fast i lågen. |
| Andet | | <ul style="list-style-type: none">• Hvis fortsat problemer, kontakt din nærmeste forhandler. |

Specifikationer

| | |
|-----------------------------------|----------------------------------|
| Model | EFLD1015W24 |
| Nominal spænding | 220 - 240 V~ 50 Hz |
| Maksimal strøm | 10 A |
| IP-klassificering | IPX4 |
| Nominal vaske-effekt | 1900 W |
| Nominal tørre-effekt | 1300 W |
| Mål (H x B x D) | Ca. 850 mm x 595 mm x 629 mm |
| Nettovægt | Ca. 70kg |
| Maksimal tøjmenge til vask | 10,5 kg |
| Maksimal tøjmenge til tørring | 7 kg |
| Maksimal centrifugeringshastighed | 1500 opm |
| Vandets ind sugningstryk | Minimum 0,05 MPa; Maksimum 1 MPa |

DK

Funktioner og specifikationer kan ændres uden forudgående varsel.

Modeloplysninger i produkt databasen:

<https://eprel.ec.europa.eu/qr/2108298>

Du kan finde den nyeste udgave af sikkerheds- og instruktionsvejledningen på vores officielle hjemmeside nedenfor (udgaver på andre hjemmesider er muligvis ikke komplette eller opdateret):

<https://www.currys.co.uk/services/repairs-maintenance/product-service-manuals.html>

For support please visit one of the websites below:

NO www.elkjop.no/support

FI www.gigantti.fi/support

SE www.elgiganten.se/support

DK www.elgiganten.dk/support

Currys Group Limited (co. no. 504877)
1 Portal Way, London, W3 6RS, UK

EU Representative

Currys Ireland Limited (259460)
3rd Floor Office Suite
Omni Park SC, Santry, Dublin 9, Republic of Ireland