

KÄYTTÖOHJE

Induktiokaittotasu

FI

HI2632FBG

HI2641FBG

HI2642FBG

HI2642FMG

HI2643FBG

HI2643FMG

HI2841FBG

HI2842FBG

Sisällys

Käytetyt kuvakkeet	3	Automaattisen lämmitystoiminnon käynnistä-	
Turvallisuus	4	minen	21
Turvallinen käyttö	6	Käynnistä lämpimänäpito toiminto	22
Tehonrajoitin	7	Automaattisen kiehautustoiminnon käynnistä-	
Induktiokeittotaso	8	minen	22
Hyvä asiakas!	8	Bridge Induction -keittoalueiden yhdistämi-	
Kuvaus	9	nen	23
Ohjauspaneeli	10	Ajastimen säädin	23
Näytössä näkyvät merkinnät	12	Keskeytä kypsennys	26
Käyttö	13	Lapsilukko	26
Ruoanvalmistus induktiokeittotasolla	13	Käyttäjävälikko	27
Äänet induktiokypsennyksen aikana	15	Huolto	29
Induktiokeittotasolle tarkoitetut keittoastiat ...	15	Lasipinnan puhdistus	29
Keittotason asetukset	17	Vianetsintä	31
Ajastimen käyttö	18	Yleistä	31
Bridge Induction keittoaluetta	18	Vianetsintä ja virhetaulukko	31
Automaattinen keittoastian tunnistus	18	Asennus	33
Tehoasetukset	18	Turvallisuus	33
Lämpimänäpito toiminto	19	Asennuksen valmistelu	34
Automaattinen lämmitystoiminto käytössä ...	19	Kalusteisiin asennettu	35
Automaattinen kiehautustoiminto	19	Sähköliitäntä	36
Käyttö	20	Liitännät ja testaus	38
Käytön valmistelu	20	Ympäristöasiat	39
Käytä tehotoimintoa	21	Laitteen ja pakkausmateriaalien hävittämi-	
Ruoanvalmistuksen lopettaminen	21	nen	39

Käyttöoppaassa on käytetty seuraavia symboleita, ja niiden merkitykset ovat seuraavat:

 TIEDOTE!

Tieto, neuvo, vinkki tai suositus

 VAROITUS!

Varoitus – yleinen vaara

 SÄHKÖISKU!

Varoitus – sähköiskun vaara

 KUUMA PINTA!

Varoitus – kuumasta pinnasta aiheutuva vaara

 PALOVAARA!

Varoitus – tulipalon vaara

On tärkeää, että luet ohjeet huolellisesti.

Turvallisuus

Yleistä

Valmistaja ei ole vastuussa vahingoista, jotka johtuvat turvallisuusohjeiden ja varoitusten laiminlyönnistä.

Virheellisistä liitännöistä, asennuksesta tai käytöstä aiheutuvat vahingot eivät kuulu takuun piiriin.

VAROITUS!

- Tätä laitetta voivat käyttää 8-vuotiaat tai sitä vanhemmat lapset ja henkilöt, joilla on alentunut fyysinen, aistitoimintoihin liittyvä tai henkinen toimintakyky tai joilta puuttuu kokemusta ja tietoa, jos heitä valvotaan asianmukaisesti tai heille on annettu opastusta laitteen turvallisesti käyttämiseksi ja he ymmärtävät siihen liittyvät vaarat.
- Laite ja sen osat kuumenevat käytön aikana. Vältä koskemasta lämpövastuksia. Alle 8-vuotiaat lapset tulisi pitää loitolla, ellei heitä valvota jatkuvasti.

Lapset eivät saa leikkiä laitteella. Lapset eivät saa suorittaa puhdistukseen tai huoltoon liittyviä töitä ilman valvontaa.

PALOVAARA!

- **VAROITUS:** Tulipalon vaara: älä säilytä esineitä keittopinnoilla.
- **VAROITUS:** rasvan tai öljyn paistaminen keittolevyllä ilman valvontaa voi olla vaarallista ja aiheuttaa tulipalon.

HUOM!

- **VAROITUS!** Ruoanvalmistusprosessia täytyy valvoa. Lyhyttä ruoanvalmistusprosessia täytyy valvoa koko ajan.

ÄLÄ koskaan yritä sammuttaa palavaa öljyä vedellä. Kytke sen sijaan laite pois päältä ja peitä liekit esimerkiksi kannella tai sammutuspeitteellä.

Jos laitteen alapuolella on kaappi (katso asennusohjeita) eikä välipohjaa ole asennettu, kaapissa ei saa säilyttää helposti syttyviä esi-

neitä/materiaaleja. Varmista, että keittotason alaosan ja laatikon sisällön välissä on riittävä muutaman senttimetrin mittainen väli.

Järjestä aina riittävä tuuletus!

Keittolevy on tarkoitettu vain ruoan valmistamiseen.

Tämä laite on tarkoitettu vain kotitalouskäyttöön.

Laitetta ei ole suunniteltu huoneiden lämmitykseen.

Älä koskaan peitä laitetta kankaalla tai muulla peitteellä. Jos laite on edelleen kuuma tai toiminnassa, on olemassa tulipalovaara.

Älä käytä laitetta työtasona. Laite voi kytkeytyä tahattomasti päälle tai olla edelleen kuuma, jolloin esineet voivat sulaa, kuumentua tai syttyä tuleen.

Laitetta ei ole tarkoitettu käytettäväksi ulkoisella ajastimella tai erillisellä kaukosäätimellä.

Älä koskaan käytä höyrypuhdistinta laitteen puhdistamiseen. Puhdista laite vain sammutettuna. Höyrypuhdistimen höyry voi päästä sähköä johtaviin osiin ja aiheuttaa oikosulun.

Keraaminen taso on erittäin vahva, mutta ei rikkoutumaton. Se voi rikkoutua esimerkiksi silloin, jos sen päälle putoaa maustepurkki tai jokin terävä työväline.

Jos poistat vikaantuneen laitteen käytöstä, suosittelemme katkaisemaan virtajohdon sen jälkeen, kun olet irrottanut sen pistorasiasta. Vie laite asianmukaiseen kierrätyspisteeseen.

VAROITUS: Jos pinta on haljennut, katkaise laitteesta virta sähköiskun välttämiseksi.

Keraaminen lasilevy on rikki

- Sulje kaikki polttimet ja sähköiset lämmityselementit välittömästi ja eristä laite virransyötöstä.
- Älä koske laitteen pintaa.
- Älä käytä laitetta.

Keittoalueet kuumenevat käytön aikana ja pysyvät kuumina jonkin aikaa käytön jälkeen. Varmista, että pienet lapset eivät pääse keittolevyyen käsiksi käytön aikana ja välittömästi sen jälkeen.

Induktiotason käyttö

- Älä aseta metalliesineitä, kuten veitsiä, haarukoita, lusikoita ja kansia keittotason pinnalle, sillä ne voivat kuumeta.
- Keittoprosessi kytkeytyy automaattisesti pois päältä, heti kun keittoastia siirretään pois keittotasolta. Ota tavaksi kytkeä keittoalue tai keittotaso käsin pois päältä, jotta vältät laitteen tahattoman päällekytkeytymisen.
- Kun induktioliesi on käytössä, pidä esineet, jotka ovat herkkiä magneetikentille (luottokortit, pankkikortit, levyt, kellot jne.) etäällä liedestä. Sydämentahdistimella varustetun henkilön on suositeltavaa ensin ottaa yhteyttä lääkäriin.
- Älä koskaan käytä alumiinifoliota kypsennykseen äläkä koskaan aseta alumiiniin pakattuja tuotteita keittotasolle. Alumiini sulaisi ja vahingoittaisi laitetta peruuttamattomasti.

Turvallinen käyttö

- Älä säilytä lapsia kiinnostavia esineitä laitteen yllä tai takana olevissa kaapeissa.
- Älä kuumenna suljettuja tölkkejä keittotasolla. Muutoin tölkit räjähtävät kerääntyvän paineen vuoksi. Tämä voi aiheuttaa henkilövahinkoja tai palovammoja.
- Älä käytä laitetta alle 5 °C lämpötiloissa.
- Laitetta ei saa sijoittaa tai käyttää ulkotiloissa.
- Keittotason ensimmäisen käyttökerran aikana siitä lähtee "uutuuden hajua".
- Älä koskaan avaa laitteen ulkokuorta.
- Keittoprosessi kytkeytyy automaattisesti pois päältä, heti kun keittoastia siirretään pois keittotasolta. Ota tavaksi kytkeä keittoalue tai keittotaso käsin pois päältä, jotta vältät laitteen tahattoman päällekytkeytymisen.
- Kytke keittoelementti pois päältä säätimillä, äläkä luota astiatunnistimeen.
- Huomaa, että jos keittotasoa käytetään korkealla tehotasolla, kuumennusaika on erittäin lyhyt. Älä jätä keittotasoa ilman valvontaa, jos käytät korkeaa tehotasoa.

Lämpötilan turvallisuus (induktioalueet)

- Keittotasossa on jäähdytyspuhallin, joka jäähdyttää elektronisia komponentteja ruoanvalmistuksen aikana. Puhallin voi olla päällä jonkin aikaa vielä ruoanvalmistuksen päättymisen jälkeen.
- Induktiokeittotasossa on myös ylikuumenemissuoja, joka suojaaa elektronisia komponentteja vaurioilta. Suoja toimii useilla tavoilla. Kun keittoalueen lämpötila nousee hyvin korkeaksi, tehoa vähennetään automaattisesti. Jos tämä ei riitä, keittoalueen tehoa vähennetään edelleen, kunnes

turvamekanismit sammuttavat keittoalueen kokonaan. Kun keittotasoa on jäähtynyt, sen kokonaisteho on jälleen käytettävissä.

Keittoajan rajoitin

VAROITUS!

Jos keittoalue jää päälle poikkeuksellisen pitkäksi ajaksi, se sammuu automaattisesti.

Valitusta asetuksesta riippuen ruoanlaittoaikaa rajoitetaan seuraavasti:

Asetus	Keittoalue sammuu automaattisesti seuraavan ajan kuluttua:
1 ja 2	6 tuntia
3 ja 4	5 tuntia
5	4 tuntia
6, 7 ja 8	1,5 tuntia.

Ruoanvalmistusajan rajoitin kytkee keittoalueet pois päältä, kun taulukossa oleva aika on kulunut.

Asetus	Keittoalue kytkeytyy automaattisesti asetukselle 9 seuraavan ajan kuluttua:
Tehotoiminto	5 minuuttia

Keittoalueeseen liittyvät ajastimet ohittavat ruoanvalmistusajan rajoittimen.

Tehonrajoitin

Keittotasossa on tehonrajoitin. Jos käytössä olevien keittoalueiden kokonaisteho ylittää suurimman saatavana olevan tehon, teho laskee automaattisesti. Sen keittoalueen näyttö, jonka tehoa tehonrajoitin laskee, vilkkuu ensin. Sitten taso laskee automaattisesti suurimpaan saatavana olevaan tehoon.

Hyvä asiakas!

Tervetuloa kasvavaan ASKO perheeseemme!

Olemme ylpeitä laitteistamme. Toivomme, että tämä laite on arvostettu ja luotettava apu teille monien vuosien ajan.

Lue käyttöohjeet ennen käyttöä. Ne sisältävät yleisiä vinkkejä, tietoja asetuksista ja säästöistä, joita voit tehdä, sekä paras tapa huolehtia laitteestasi.

Käyttöohje toimii myös apumateriaalina huoltoteknikoille. **Kiinnitä siis laitteen tunnuskortti käyttöohjeen takana olevaan tilaan.** Laitteen tunnuskortti sisältää kaikki tiedot, jotka huoltoteknikko tarvitsee vastataksesi toiveisiisi ja kysymyksiisi asianmukaisesti.

VINKKI!

Löydät uusimman version käyttöohjeista verkkosivuiltamme.

Mukavia ruoanlaittohetkiä!

Kuvaus

Koska eri laitteiden varustuksessa on eroja, ostamassasi laitteessa ei vlttämättä ole kaikkia tässä ohjeessa mainittuja toimintoja tai varusteita.

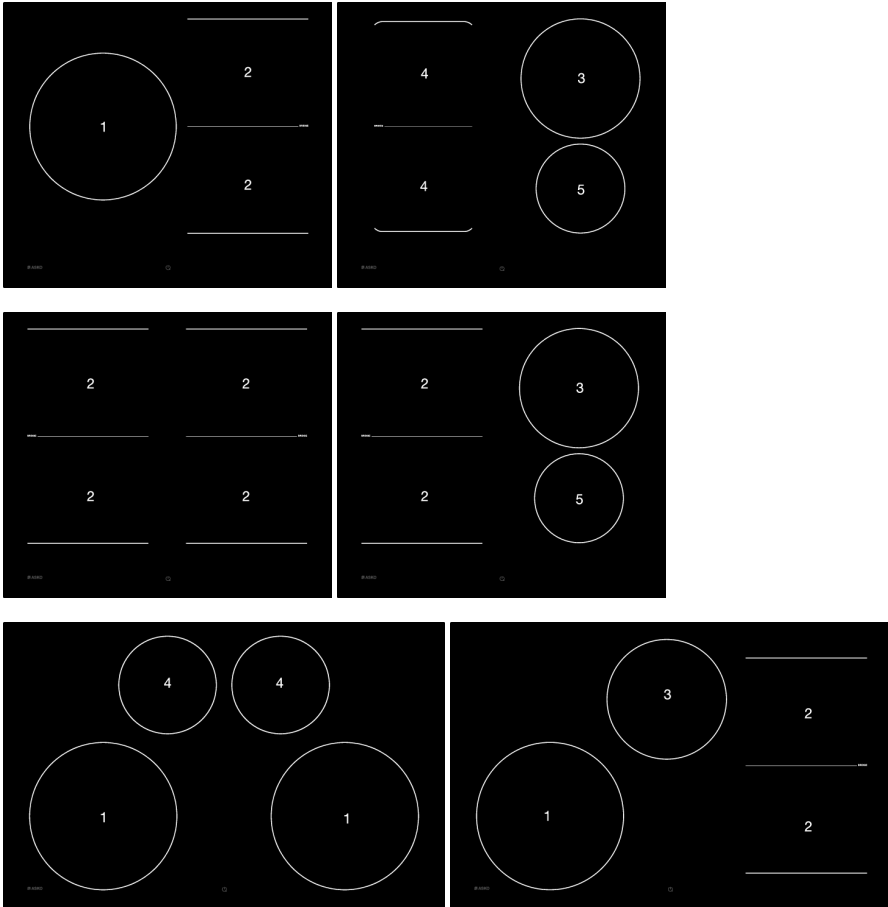

1. Keittoalue Ø 250 mm / 2,3 kW (tehotoiminto 3,0 kW)
2. Bridge Induction -keittoalueet 190 x 210 mm / 2,1 kW (tehotoiminto 3,0 kW)
3. Keittoalue Ø 210 mm / 2,3 kW (tehotoiminto 3,0 kW) / alue kiehautustoimintoa varten
4. Keittoalue Ø 180 mm / 1,4 kW (tehotoiminto 2,1 kW)
5. Keittoalue Ø 160 mm / 1,4 kW (tehotoiminto 1,85 kW)

Ohjauspaneeli

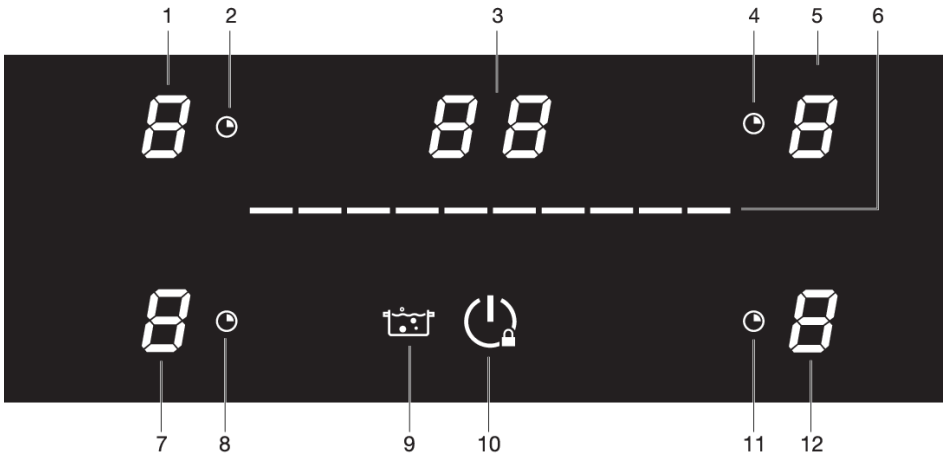



1. Vasemman takakeittoalueen näppäin (keittoalueen näyttö)
2. Vasemman takakeittoalueen ajastimen ilmaisin
3. Ajastinpainike (näyttöajastin)
4. Oikean takakeittoalueen ajastimen ilmaisin
5. Oikean takakeittoalueen näppäin (keittoalueen näyttö)
6. Liukusäädin
7. Vasemman etukeittoalueen näppäin (keittoalueen näyttö)
8. Vasemman etukeittoalueen ajastimen ilmaisin
9. Kiehauspainike [käyttövalikko]
10. Virtanäppäin [lapsilukkopainike]
11. Oikean etukeittoalueen ajastimen ilmaisin
12. Oikean etukeittoalueen näppäin (keittoalueen näyttö)

Kosketusnäppäintoimintojen selitys

Kosketusnäppäin/liukusäädin	Kuvaus
	Päällä/pois + Lapsilukko <ul style="list-style-type: none">• Kytke keittotasoa päälle/pois päältä.• Aktivoi lapsilukko.• Avaa käyttövalikko (kiehaus- ja keittoaluepainikkeilla).
-----	Liukusäädin <p>Liukusäätimen toiminnot:</p> <ul style="list-style-type: none">• Aseta tehotaso (kun keittoalue on valittu).

Jatkoa edellis sivun taulukolle

Kosketusnäppäin/liukusäädin	Kuvaus
	<ul style="list-style-type: none"> • Aseta aika (kun ajastin on valittu). • Valitse asetus (käyttövalikossa).
	<p>Valitse keittoalue + näyttö</p> <ul style="list-style-type: none"> • Valitse keittoalue. • Lue keittoalueen tehoasetus näytöstä.
	<p>Ajastin</p> <p>Ajastin helpottaa ruoanlaittoa mahdollistamalla valitun keittoalueen kypsennyksen asettamisen. Kun ajastimen aika päättyy, keittoalue kytkeytyy automaattisesti pois päältä ja laitteesta kuuluu äänimerkki. Voit kytkeä äänimerkin pois päältä koskettamalla ajastinpainiketta. Vaihtoehtoisesti äänimerkki sammuu automaattisesti jonkin ajan kuluttua. Ajastin voidaan asettaa erikseen kaikille keittoalueille.</p> <p>Minuuttimuistutin</p> <p>Minuuttimuistutin ei ole yhteydessä mihinkään keittoalueeseen. Minuuttimuistutin ei sammuta keittoaluetta.</p>
	<p>Automaattinen kiehautustoiminto</p> <ul style="list-style-type: none"> • Tässä keittotasossa on automaattinen kypsennystoiminto. Kypsennystoiminnon todellinen suorituskyky riippuu käytetystä keittoastiasta ja muista parametreista: <ul style="list-style-type: none"> - Automaattiset kypsennystoiminnot toimivat parhaiten, kun käytetään ruostumattomasta teräksestä valmistettuja pannuja, joissa on kerros-pohjat. - Automaattinen kypsennystoiminto ei toimi yhtä tarkasti alumiinisissa tai monikerroksisissa keittoastioissa. - Valurauta- ja teräsastioiden käyttöä ei suositella. - Jos keittoastia siirretään alueelta toiselle, automaattiset kypsennystoiminnot eivät siirry mukana. - Jos keittoastiaa nostetaan yli 20 sekunnin ajan, aktivoidut automaattiset kypsennystoiminnot peruutetaan.

Induktiokaitotaso

Näytössä näkyvät merkinnät

Keittoalueen näyttö	Kuvaus
1-9	Tehotaso: 1 = alhainen taso / 9 = korkea taso.
b	Tehotoiminto käytössä.
u	Keittoalueella ei ole (sopivaa) keittoastiaa (keittoastian tunnistuksen symboli).
H	Jälkilämmön merkkivalo: Keittotason jokaiselle keittoalueelle on jälkilämmön merkkivalo. Niiden avulla näytetään, mitkä keittoalueet ovat kuumia keittoalueen sammuttamisen jälkeen. Vaikka keittotaso on sammutettu, merkkivalo palaa niin kauan kuin keittoalue on kuuma! Älä koske kyseisiä keittoalueita, kun tämä merkkivalo palaa.  KUUMA PINTA! Vaara! Palovammojen riski.
L	Lapsilukko on käytössä.
A	Automaattinen lämmitystoiminto käytössä.
u	Lämpimänäpito toiminto käytössä.
	Taukotoiminto käytössä.
n	Yhdistetyt Bridge Induction -keittoalueet käytössä.

Ruoanvalmistus induktiokeittotasolla



Ruoanvalmistus induktiokeittotasolla on nopeaa

Tulet yllättymään induktiokeittotason nopeudesta. Erityisesti korkeilla tehotasoilla ruoka-ainekset ja nesteet saavuttavat kiehumispisteen erittäin nopeasti. Keittoastioita ei suositella jätettäväksi ilman valvontaa, jotta niiden ylikiehuminen tai kuiviin kiehuminen vältetään. Induktiota käyttäessä lämpöhukkaa ei synny ja kahvat pysyvät viileinä.

Tehotaso mukautuu itsestään

Vain se induktiokeittotason osa kuumenee, jonka keittoaluetta käytetään. Jos pientä keittoastiaa käytetään suurella keittoalueella, sen teho säätyy keittoastian halkaisijan mukaan. Teho on täten pienempi ja ruoka-aineksien kiehumiseen menee enemmän aikaa.

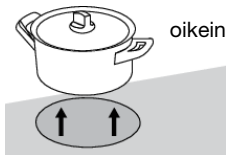

oikein

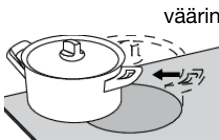

väärin

HUOM!

- Hiekanjyvät voivat aiheuttaa pysyviä naarmuja. Aseta siksi keittoastiat keittotasolle pohjan ollessa puhdas ja siirrä niitä aina nostamalla.
- Älä käytä keittotasoa työtasona.
- Pidä aina kansi keittoastian päällä ruoanvalmistuksen aikana energiahävikin välttämiseksi.

Kosketusnäppäinten ja liukusäätimen käyttö

- Kosketussäätimen käyttö saattaa vaatia jonkin verran totuttelua, jos olet tottunut muunlaisiin (pyöriviin) säätimiin. Aseta sormenpää tasaisesti säätimen päälle parhaiden tulosten saavuttamiseksi.
- Kosketusanturit reagoivat vain kevyeen painallukseen sormenpäällä. Älä paina painikkeita muilla esineillä.
- Keittotasoa käytetään liukusäätimellä. Voit joko koskettaa valittua liukusäätimen osaa tai vetää liukusäädintä tehon lisäämiseksi tai vähentämiseksi.
- Aseta keittoalueen teho koskettamalla haluamaasi kohtaa liukusäätimessä. Kun kosketat liukusäädintä, valittu tehotaso näkyy keittoalueen näytössä.
- Liukusäätimen valitun osan merkkivalo palaa kokonaan.
- Älä käytä liukusäädintä esineiden avulla.

Induktion toimintaperiaate

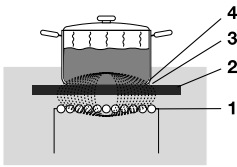

Keittotason (2) käämi (1) tuottaa magneettikentän (3). Kun käämin päälle asetetaan rautapohjainen keittoastia (4), virta välittyy keittoastian pohjaan.

Helppoa

Elektroniset ohjaimet ovat tarkkoja, ja niitä on helppo säätää. Alhaisimmalla tehotasolla voit sulattaa suklaata suoraan keittoastiassa tai esimerkiksi kypsentää aineksia, joita yleensä valmistaisit vesihautteessa.

Nopea

Induktiokeittotason korkeiden tehotasojen ansiosta kiehumispiste voidaan saavuttaa nopeasti.

Puhdasta

Keittotaso on helppo puhdistaa. Koska keittoalueet eivät kuumene keittoastioita kuumemmiksi, ylläikäyvät ruoat eivät helposti pala lasiin kiinni.

Turvallista

Lämpö tuotetaan itse keittoastiassa. Lasipinta ei kuumene keittoastiaa kuumemmaksi. Tämä tarkoittaa, että keittoalue on huomattavasti viileämpi esimerkiksi keraamiseen keittotasoon verrattuna.

Kun keittoastia on poistettu, keittoalue jäähtyy nopeasti.

Keittoalueiden tehon jakautuminen

Keittotason tyypistä riippuen keittoalueet voivat vaikuttaa toisiinsa. Kun useita keittoalueita kytketään päälle samanaikaisesti, teho jaetaan automaattisesti niiden kesken.

Kun paistotasojen yhdistelmän maksimiteho saavutetaan asetuksen aikana, yhden tai useamman alueen teho pienennetään automaattisesti senhetkiseen suurimpaan mahdolliseen asetukseen. Tämä ilmaistaan kyseisen ohjauselementin vilkkumisella.

Äänet induktiokypsennyksen aikana

- **Tikitys**

Tämä ääni voi johtua alemmasta tehotasosta tai automaattisesta keittoastian tunnistuksesta.

- **Keittoastiat pitävät ääntä**

Keittoastiat saattavat pitää hieman ääntä ruoanlaiton aikana. Tämän aiheuttaa keittotasosta keittoastiaan virtaava energia. Tämä on normaalia tiettyjen keittoastioiden osalta, etenkin korkeilla asetuksilla. Tämä ei vahingoita keittoastioita eikä keittotasoa.

- **Tuuletin pitää ääntä**

Elektroniikan käyttöiän ja suorituskyvyn parantamiseksi laitteessa on puhaltimet. Laitteen käytön aikana puhallin jäähdyttää laitetta ja siitä kuuluu hurisevaa ääntä. Puhallin on päällä vielä useita minutteja sen jälkeen, kun keittotasoa on sammutettu.

Induktiokeittotasolle tarkoitettut keittoastiat

Induktiokeittotasoa vaatii laadultaan erityiset keittoastiat.

Kaasukeittotasolla käytettyjä keittoastioita ei voi enää käyttää induktiokeittotasolla.

Käytä ainoastaan keittoastioita, jotka sopivat sähkö- ja induktiokeittotasolle ja joissa on:

- vähintään 2,25 mm paksu pohja;
- tasainen pohja.

VINKKI!

Voit tarkistaa keittoastioiden soveltuvuuden itse magneetin avulla. Keittoastia sopii induktiokeittotasolle, jos magneetti kiinnittyy sen pohjaan.

Sopiva	Sopimaton
Erityiset keittoastiat ruostumattomasta teräksestä	Saviastiat
Induktioluokan keittoastiat	Ruostumaton teräs
Umpiemaliastiat	Posliiniastiat
Emaloidut valurauta-astiat	Kupariastiat
	Muoviastiat
	Alumiini

VAROITUS!

Ole varovainen emalisten teräsosien kanssa:

- emali voi lohjeta (emali irttaa teräksestä), jos käynnistät keittotason käyttämällä suurta asetusta keittoastian ollessa (liian) kuiva;
- keittoastian pohja voi lämmin, esimerkiksi ylikuumenemisen vuoksi;
- kuumenna emaloidut astiat hitaasti.

Älä koskaan käytä keittoastioita, joiden pohja on epätasainen. Ontto tai pyöreä pohja voi vaikuttaa ylikuumenemissuojan toimintaan ja aiheuttaa laitteen liiallisen kuumenemisen. Tämä voi johtaa lasipinnan halkeamiseen ja keittoastian pohjan sulamiseen. Sopimattomien keittoastioiden käytöstä tai kuivaksi keittämisestä aiheutuvat vahingot eivät kuulu takuun piiriin.

Keittoastian halkaisija

Keittoalue	Keittoastian pohjan vähimmäishalkaisija
Ø 250	Ø 110
Ø 210	Ø 110
Ø 180	Ø 90
Ø 160	Ø 90
190 x 210	Ø 110
Bridge Induction	Ø 230

HUOM!

Parhaat tulokset saadaan käyttämällä keittoastiaa, jonka halkaisija on sama kuin keittoalueen. Jos keittoastia on liian pieni, alue ei toimi.

Painekattilat

Induktiokeittotaso sopii erityisen hyvin painekattiloille. Nopeasti reagoiva keittoalue laittaa painekattilan muodostamaan painetta nopeasti. Heti kun kytket keittoalueen pois päältä, ruoan keittyminen loppuu välittömästi.

Automaattinen keittoastian tunnistus

Keittoalue tunnistaa automaattisesti, kun keittoalueella on sopiva keittoastia. Keittoalueen näytön merkkivalo syttyy.

Tehotaso voidaan asettaa.

- Jos keittoalueella ei ole (sopivaa) keittoastiaa, keittoastian tunnistussymboli näkyy, kun tehotaso asetetaan. Symboli häviää näkyvistä, kun keittoalueelle on asetettu sopiva keittoastia.
- Jos poistat keittoastian keittoalueelta ruoanlaiton aikana, näkyviin tulee keittoastian tunnistussymboli. Keittoalue kytketty pois päältä Symboli häviää, kun asetat keittoastian takaisin. Keittoalue kytkeytyy uudelleen päälle aikaisemmin asetetulla tehotasolla.

Keittotason asetukset

Koska asetukset riippuvat keittoastian koosta ja koostumuksesta sekä sisällöstä, alla oleva taulukko on tarkoitettu vain ohjeeksi.

Tehotaso	Tarkoitus
Tasojen 1–3 käyttötarkoitukset:	<ul style="list-style-type: none"> • liemen valmistaminen • lihan hauduttaminen • vihannesten keittäminen • suklaan sulattaminen • hauduttaminen • juuston sulattaminen.
Tasojen 4–6 käyttötarkoitukset:	<ul style="list-style-type: none"> • suurten ruokamäärien valmistaminen • kovien vihannesten sulattaminen • paksujen leivitettyjen lihaleikkeiden paistaminen
Tasojen 7 ja 8 käyttötarkoitukset:	<ul style="list-style-type: none"> • paksujen pannukakkujen paistaminen • pekonin paistaminen • raakojen perunoiden keittäminen • leivitetyn kalan valmistaminen • kalan kypsentäminen • ohuiden leivitettyjen lihaleikkeiden paistaminen
Tason 9 käyttötarkoitukset:	<ul style="list-style-type: none"> • lihan ruskistaminen • kalan valmistaminen • munakkaiden valmistaminen • keitettyjen perunoiden paistaminen • friteeraus
Käytä tehotoimintoa seuraavissa tapauksissa:	<ul style="list-style-type: none"> • nesteiden nopeaan kiehattamiseen, • kasvien ryöppääminen • öljyn tai rasvan kuumentaminen • wokkaaminen

Käyttö

Ajastimen käyttö

- Minuuttimuistutin (ajastin) – antaa äänimerkin, kun asetettu aika on kulunut.
 - *Minuuttimuistutin voidaan asettaa enintään 99 minuutiksi.*
 - *Minuuttimuistutinta voidaan käyttää uunin käytöstä riippumatta.*
 - *Minuuttimuistutin voidaan kytkeä pois päältä tai säätää vain keittotason ollessa päällä.*
 - *Sammuta äänimerkki koskettamalla ajastinpainiketta.*
- Kypsennysajastin – ajastin on kytketty aktiiviseen keittoalueeseen. Kun asetettu aika on kulunut, keittoalue kytkeytyy automaattisesti pois päältä ja laite antaa äänimerkin.
 - *Jokaiselle aktiiviselle keittoalueelle voidaan asettaa kypsennysajastin, enintään 99 minuutiksi.*
 - *Sammuta äänimerkki koskettamalla ajastinpainiketta.*

Bridge Induction keittoaluetta

- Kaksi Bridge Induction -keittoaluetta voidaan yhdistää toisiinsa. Siten saadaan aikaan yksi suuri keittoalue, jolloin esimerkiksi grillaustasoa tai kalapannua voidaan käyttää samalla tehotasolla. Keittoastian on oltava riittävän iso, jotta se peittää etu- ja takakeittoalueen keskustat (vähintään 22 cm).

Automaattinen keittoastian tunnistus

Tämä induktiokeittotaso on varustettu automaattisella keittoastian tunnistuksella. Kun keittoastia asetetaan keittoalueelle, vastaava merkivalo syttyy automaattisesti ja keittoalue siirtyy valmiustilaan.

Kun keittoastian tunnistuksen symboli tulee näkyviin:



- et ole asettanut keittoastiaa oikealle keittoalueelle;
- käyttämäsi keittoastia ei ole sopiva induktiokeittotasolle;
- keittoastia on liian pieni tai se ei ole kunnolla keittoalueen keskellä.
 - *Keittoalue ei toimi, ellei keittoalueella ole sopivaa keittoastiaa.*

Tehoasetukset

Keittoalueilla on 9 asetusta ja tehotoiminto (b). Kun keittotaso on kytketty toimintaan, voit valita haluamasi keittoalueen 5 sekunnin kuluessa. Säädä tehoa koskettamalla liukusäädintä. Ensimmäinen kosketus asettaa tason kosketettavan liukusäätimen kohtaan. Tehotason asetus muuttuu, kun siirrät sormesi liukusäätimen päälle.

Taso nousee, kun liu'utat oikealle. Taso laskee, kun liu'utat vasemmalle. Kun poistat sormen liukusäätimeltä, keittoalue alkaa toimia asetetulla tasolla.

Tehotaso

Voit käyttää tehotoimintoa kypsentämiseen korkeimmalla tehotasolla lyhyen ajan (enintään 5 minuuttia). Tehotoiminnon enimmäisajan jälkeen teho laskee tasolle 9.

Lämpimänäpito toiminto

Tällä toiminnolla voit pitää ruoan lämpimänä heti kypsennyksen jälkeen (noin 70 °C).

- Tämä estää nesteiden kiehumisen yli ja palamisen astian pohjalle.
- Toiminto voidaan käynnistää erikseen kaikilla keittoalueilla.
- Kun keittoastia poistetaan keittoalueelta, lämpimänäpito toiminto pysyy aktiivisena n. 10 minuutin ajan. Lämpimänäpito toiminnon enimmäiskesto on 2 tuntia.

Automaattinen lämmitystoiminto käytössä.

Tämä toiminto kuumentaa keittoalueen tasolle 9, jotta se saavuttaa nopeasti vaaditun lämpötilan. Tietyn ajan jälkeen tehotaso palaa määritettyyn asetukseen. Toiminto on käytettävissä tehotasoilla 1–8.

Tehotaso	Lämmitysaika (sekuntia)
1	48
2	144
3	230
4	312
5	408
6	120
7	168
8	216

Automaattinen kiehautustoiminto

Tämä toiminto kuumentaa veden automaattisesti kiehuvaan. Kun kiehumispiste on saavutettu, valittu alue kytkeytyy vakiona tehotasolle 5 energian säästämiseksi. Voit muuttaa asetusta liukusäätimellä milloin vain toiminnon käytön aikana.

Huomio

- Käytä keittoastiaa, jossa veden lämpötila on alle 40 °C.
- Keittoastiassa ei saa olla muita ainesosia, kuten suolaa tai ruoka-aineita kiehautuksen aikana.
- Keittoastian vedenpinnan on oltava 3–6 cm.
- Esikeittäminen voidaan tehdä kannella tai ilman.
- Veden lisääminen kiehautustoiminnon aikana heikentää tarkkuutta.

Käyttö

Aseta sormenpää tasaisesti painikkeen tai liukusäätimen päälle saadaksesi parhaat tulokset. Sinun ei tarvitse käyttää painetta. Kosketuspainikkeet reagoivat kevyeen kosketukseen sormenpäällä. Älä käytä ohjaimia muilla esineillä.

Jokaisen näppäimen tai liukusäätimen aktivointia seuraa äänimerkki.

Käytön valmistelu

1. Kosketa virtanäppäintä ja pidä sitä painettuna, kunnes kuulet äänimerkin.
 - *Kaikissa keittoalueen näytöissä näkyy "0", mikä tarkoittaa, että induktiokeittotaso on siirtynyt valmiustilaan.*

VINKKI!

Jos keittotasoa ei käytetä 20 sekunnin sisällä, sen virta katkeaa automaattisesti.

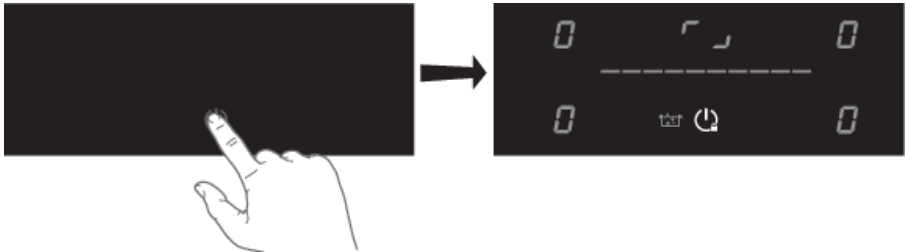

2. Aseta keittoalueelle sopiva keittoastia.
 - *Varmista, että keittoastian pohja ja keittoalueen pinta ovat puhtaat ja kuivat.*

VINKKI!

Kun piste ei vilku, keittoalue on valittuna ja tehotaso voidaan asettaa.

3. Keittoalue tunnistaa keittoastian automaattisesti. Voit valita toisen keittoalueen koskettamalla haluamasi keittoalueen painiketta tai asettamalla toisen keittoastian keittoalueelle.
 - *Yksi äänimerkki kuuluu.*
 - *Valitun keittoalueen "0"-merkkivalo syttyy noin 3 sekunnin ajaksi.*
4. Aseta tehotaso liukusäätimellä 3 sekunnin kuluessa.
 - *Keittoalue käynnistyy asetetulla tehotasolla.*
 - *Voit asettaa korkeamman tai alhaisemman tason liukusäätimellä.*
 - *Liukukytkin sammuu 5 sekunnin kuluttua.*

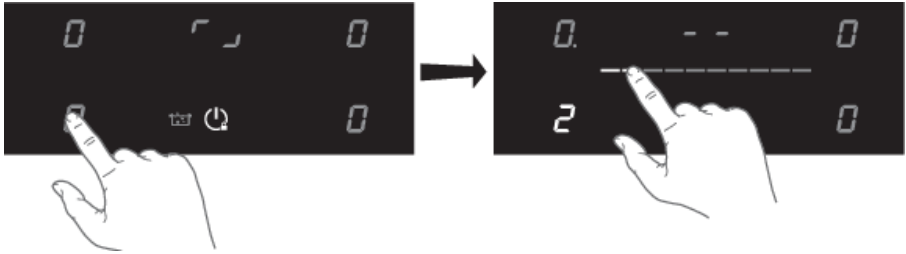

Käytä tehotoimintoa

Voit käyttää tehotoimintoa kypsentämiseen enintään 5 minuutin ajan korkeimmalla tehotasolla.

1. Kosketa liukusäädintä ja liu'uta se kokonaan oikealle.
 - Näytössä näkyy "b"
 - Tehotoiminnon enimmäisajan jälkeen teho laskee tasolle 9.

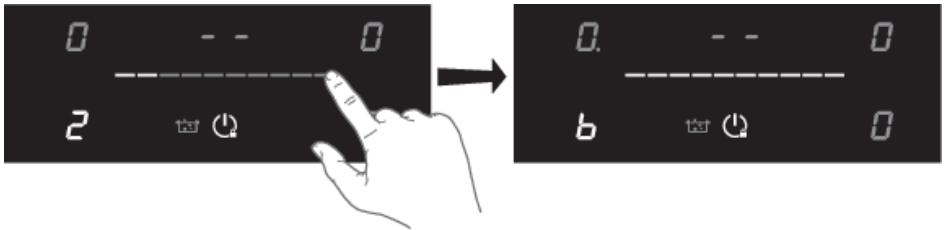

Ruoanvalmistuksen lopettaminen

1. Kosketa haluamasi keittoalueen keittoaluenäppäintä.
2. Katkaise induktiokeittotason virta koskettamalla virtanäppäintä.



KUUMA PINTA!

Symboli **H** tulee näkyviin sen keittoalueen näytössä, joka on liian kuuma kosketettavaksi. Symboli häviää, kun pinta on jäähtynyt turvalliseen lämpötilaan. Voit käyttää sitä myös energiaa säästävänä toimintona: jos haluat lämmittää muita keittoastioita, voit käyttää yhä kuumana olevaa keittoaluetta.

Automaattisen lämmitystoiminnon käynnistäminen

1. Kytke keittotason virta ja aseta keittoalueelle sopiva keittoastia.
2. Kosketa haluamasi keittoalueen keittoaluenäppäintä.
3. Kosketa liukusäädintä ja pidä sitä painettuna vähintään 3 sekunnin ajan halutulla tasolla (1–8).

Käyttö

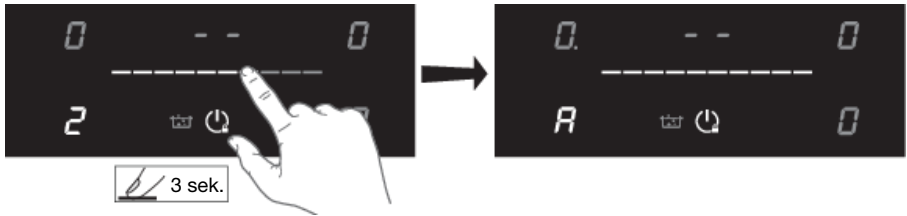

- Näytössä näkyy vuorotellen kirjain A sekä valittu tehotaso. Kun automaattinen lämmitysaika on kulunut, keittoalue siirtyy automaattisesti valitulle tehotasolle, joka tulee pysyvästi näkyviin näytössä.

4. Voit lopettaa automaattisen lämmitystoiminnon valitsemalla keittoalueen ja koskettamalla liukusäädintä.

Käynnistä lämpimänäpito toiminto

1. Kytke keittotason virta ja aseta keittoalueelle sopiva keittoastia.
2. Kosketa haluamasi keittoalueen keittoaluenäppäintä.
3. Valitse lämpimänäpito toiminto koskettamalla liukusäädintä ja liu'uttamalla se vasemmalle tasojen 0 ja 1 välillä.
 - *Lämpimänäpito toiminnon symboli "u" tulee näkyviin näytössä. Lämpimänäpito toiminto on valittu.*

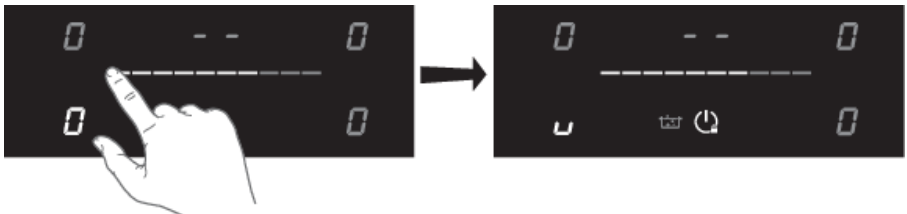

4. Aseta tehotasoksi "0", jos haluat poistaa lämpimänäpito toiminnon käytöstä.

Automaattisen kiehautustoiminnon käynnistäminen

1. Kytke keittotason virta ja aseta keittoalueelle sopiva keittoastia.
2. Kosketa haluamasi keittoalueen keittoaluenäppäintä.
 - *Automaattinen kypsennystoiminto toimii vain halkaisijaltaan 210 mm:n keittoalueilla!*
3. Käynnistä kiehautustoiminto koskettamalla kiehautuspainiketta
 - *"C"-merkkivalo syttyy. Kiehautustoiminto on valittu.*

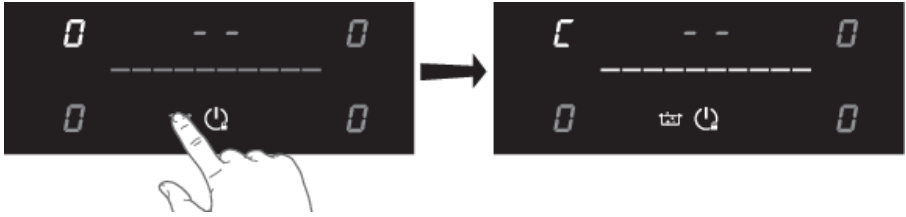

4. Kytke kiehautustoiminto pois päältä asettamalla tehotaso asentoon "0".

Bridge Induction -keittoalueiden yhdistäminen

Kaksi Bridge Induction -keittoaluetta voidaan yhdistää toisiinsa. Siten saadaan aikaan yksi suuri keittoalue, jolloin esimerkiksi grillaustasoa tai kalapannua voidaan käyttää samalla tehotasolla. Keittoastian on oltava riittävän iso, jotta se peittää etu- ja takakeittoalueen keskustat (vähintään 22 cm).

VINKKI!

Yhdistäminen voidaan tehdä, jos keittotaso havaitsee keittoastian molemmilla keittoalueilla. Jos haluat käyttää kahta erillistä keittoastiaa, aseta yksi astia etukeittoalueelle ja aseta tehotaso. Aseta sitten toinen keittoastia takakeittoalueelle ja aseta tehotaso takakeittoalueelle.

1. Kosketa samanaikaisesti vasemman- tai oikeanpuoleisten keittoalueiden näppäimiä.
 - *Takakeittoalueen näytössä näkyy yhteyssymboli merkiksi siitä, että kaksi keittoaluetta on yhdistetty.*
2. Aseta kahden yhdistetyn keittoalueen haluttu tehotaso liukusäätimellä.

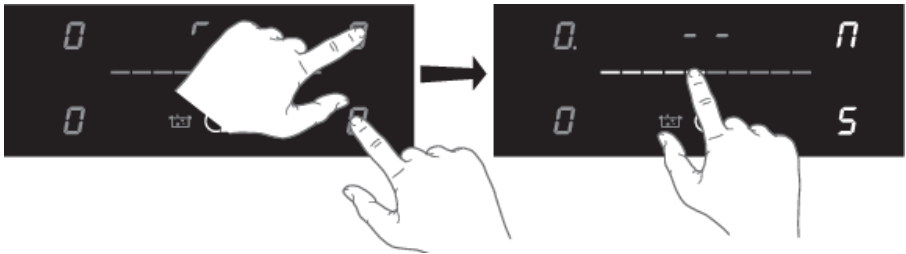

3. Yhdistetyn keittoalueen tehotasoa voidaan muuttaa myöhemmin koskettamalla ensin keittoalueen etuosan keittoalueen painiketta.

Bridge Induction -keittoalueiden yhteyden katkaiseminen

1. Kosketa yhdistettyjen keittoalueiden keittoaluenäppäimiä samanaikaisesti.
 - *Yhteyssymboli häviää takakeittoalueen näytöstä.*

Ajastimen säädin

Minuuttimuistuttimen käyttö (ajastin)

Käyttö

VINKKI!

Minuuttimuistutin ei ole yhteydessä mihinkään keittoalueeseen. Minuuttimuistutin ei sammuta keittoaluetta.

Keittotason virta on kytketty, eikä minkään keittoalueen tehotasoa ole asetettu.

1. Käynnistä minuuttimuistutin koskettamalla ajastinpainiketta.

- *Ajastinnäytössä näkyy "00".*

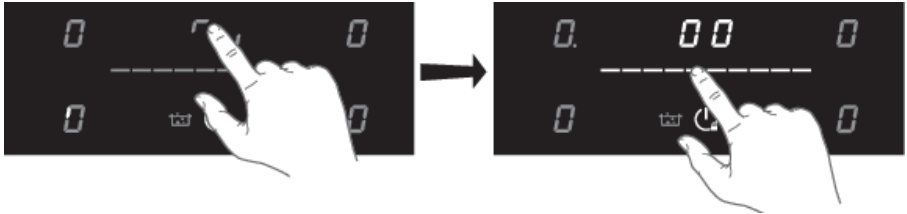

2. Aseta haluttu aika liukusäätimellä (0–99 minuuttia).

- *Aseta aika liu'uttamalla säädintä vasemmalta oikealle. Jos pyyhkäiset nopeasti vasemmalta oikealle ja nostat sormen liukusäätimen lopussa, ajastimeen lisätään aikaa. Lyhennä aikaa liu'uttamalla säädintä oikealta vasemmalle.*
- *Kun aika on asetettu, ajastin alkaa laskea aikaa alaspäin.*
- *Ajastinnäytössä näkyy jäljellä oleva aika.*
- *Viimeinen minuutti näkyy sekunteina.*
- *Kun asetettu aika on kulunut, ajastin vilkkuu ja kuuluu äänimerkki.*

3. Sammuta äänimerkki koskettamalla ajastinpainiketta.

- *Äänimerkki päättyy automaattisesti 2 minuutin kuluttua (asetus käyttövalikossa U7).*

VINKKI!

- *Jos haluat sammuttaa minuuttimuistuttimen, ennen kuin aika on kulunut loppuun, kosketa ajastinpainiketta ja sitten liukusäädintä asennossa "0".*

Kypsennysajastimen käyttö sammutustoiminnolla

VINKKI!

Keittiöajastin on kytketty keittoalueeseen. Kun asetettu aika on kulunut, keittoalue sammuu automaattisesti.

Keittotason virta on kytketty ja vähintään yhden keittoalueen tehotaso on asetettu.

1. Kosketa haluamasi keittoalueen keittoaluenäppäintä.

2. Kosketa ajastinpainiketta.

- *Käytössä olevan keittiöajastimen ajastinsymboli syttyy palamaan kirkaana.*

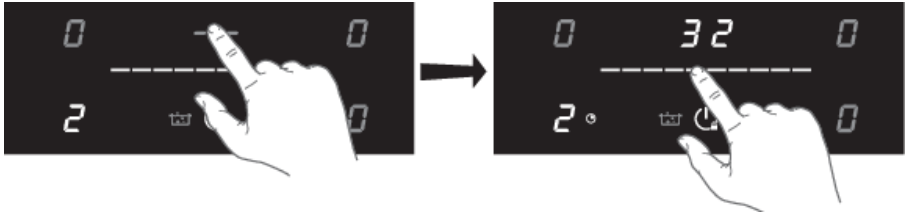

3. Aseta haluttu aika liukusäätimellä (0–99 minuuttia).
 - Aseta aika liu'uttamalla säädintä vasemmalta oikealle. Jos pyyhkäiset nopeasti vasemmalta oikealle ja nostat sormen liukusäätimen lopussa, ajastimeen lisätään aikaa. Lyhennä aikaa liu'uttamalla säädintä oikealta vasemmalle.
 - Jos haluat asettaa alle 10 minuutin ajan, kosketa uudelleen ajastinpainiketta.
 - *Valittu keittoalue sammuu automaattisesti, kun asetettu aika on kulunut loppuun.*
 - *Kun asetettu aika on kulunut, ajastin vilkkuu ja kuuluu äänimerkki.*
4. Sammuta äänimerkki koskettamalla ajastinpainiketta.
 - *Äänimerkki päättyy automaattisesti 2 minuutin kuluttua (asetus käyttövalikossa U7).*

VINKKI!

Kaikilla keittoalueilla voi olla keittiöajastin asetettuna. Näytössä näkyy aina sen keittoalueen aika, jolla on lyhin aika jäljellä.

Esiasetetun ruoanvalmistusajan muuttaminen

Ruoanvalmistusaikaa voidaan muuttaa milloin tahansa käytön aikana.

1. Kosketa keittoaluenäppäintä ja valitse keittoalue, jonka kypsennysajastinta haluat säätää.
 - *Kypsennysajastimeen yhdistetyn keittoalueen näytön yläpuolella näkyy vilkkuva ajastinsymboli.*
2. Kosketa ajastinpainiketta.
3. Muuta aikaa liukusäätimellä.

Jäljellä olevan ruoanvalmistusajan tarkistaminen

1. Kosketa keittoaluenäppäintä ja valitse keittoalue, jonka jäljellä olevan ajan haluat nähdä.
 - *Kypsennysajastimeen yhdistetyn keittoalueen näytön yläpuolella näkyy vilkkuva ajastinsymboli.*
 - *Ajastin näyttää valitun keittoalueen jäljellä olevan ajan.*
 - *Viimeisen minuutin aikana jäljellä oleva aika näytetään sekunteina.*

Keittiöajastimen sammuttaminen

Jos haluat sammuttaa keittiöajastimen ennen asetetun ajan päättymistä:

1. Kosketa keittoaluenäppäintä ja valitse keittoalue, jonka keittiöajastimen haluat sammuttaa.
 - *Kypsennysajastimeen yhdistetyn keittoalueen näytön yläpuolella näkyy vilkkuva ajastinsymboli.*

Käyttö

2. Aseta ajaksi "0" liukusäätimellä.
 - *Ajastinsymboli ei enää pala kirkkaana.*

Keskeytä kypsennys

1. Kytke keittotaso päälle.
2. Kosketa mitä tahansa keittoalueen näppäintä ja pidä sitä painettuna 3 sekunnin ajan.
 - *Kaikissa näytöissä näkyy taukosymboli.*
 - *Keittotason toiminta on nyt keskeytetty.*

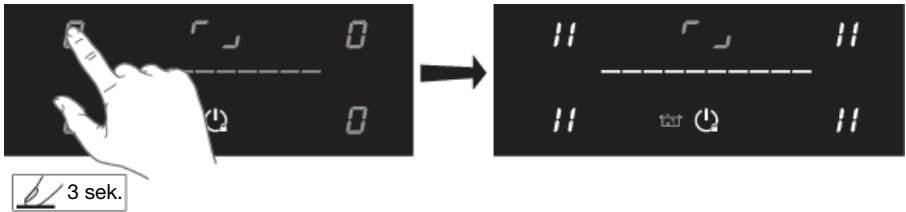

3. Pysäytä tauko koskettamalla mitä tahansa keittoalueen näppäintä ja pitämällä sitä painettuna 3 sekunnin ajan.
 - *Tauon symboli häviää kaikista näytöistä.*

Lapsilukko

Induktiokeittotaso on varustettu lapsilukolla, jonka avulla voit lukita laitteen. Se estää keittoalueitten tahattoman päällekytkemisen.

Myös automaattinen lapsilukko voidaan valita. Tämän jälkeen keittotason lapsilukko aktivoituu automaattisesti, kun laite kytketään pois päältä. Tämä voidaan asettaa käyttövalikossa (U8).

1. Kosketa virtanäppäintä noin 3 sekunnin ajan.
 - *Keittotason asetukset on lukittu.*
2. Avaa keittotason lukitus koskettamalla virtapainiketta uudelleen 3 sekunnin ajan.

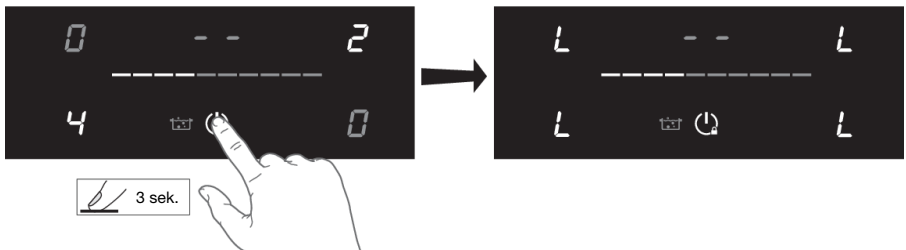

VINKKI!

Käyttäjävalikon avulla käyttäjä voi asettaa keittotason signaalit haluamallaan tavalla. Tämä koskee sekä äänimerkkejä (ääni ja äänivoimakkuus) että visuaalisia signaaleja.

Tehonrajoittimen (U0) asettamisen saa suorittaa vain valtuutettu asentaja.

1. Kosketa virtanäppäintä ja pidä sitä painettuna, kunnes kuulet äänimerkin.
2. Kosketa virtanäppäintä uudelleen 3 sekunnin sisällä.
 - *Kiehautustoiminnon merkkivalo vilkkuu.*
3. Kosketa kiehautustoiminnon näppäintä ja pidä se painettuna.
4. Kosketa sitten kutakin keittoalueen näppäintä myötäpäivään (aloita vasemmalla edessä olevasta keittoalueen näppäimestä).

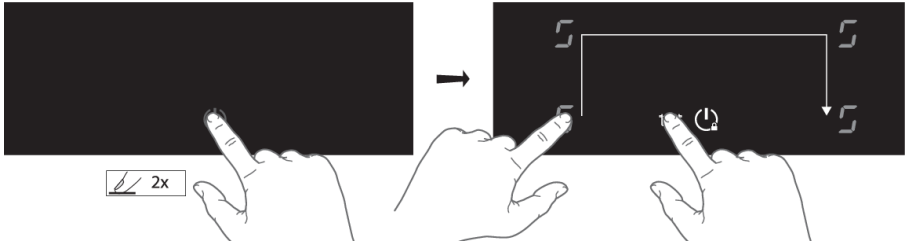

5. Vapauta kiehautustoiminnon näppäin.
 - *Takana vasemmalla olevassa keittoalueen näytössä vilkkuvat vuorotellen kirjain U sekä numero 0.*
 - *Määrittymisen arvo näkyy keittoalueen näytössä vasemmalla edessä.*
6. Kosketa vasemmalla takana olevaa keittoalueen näppäintä ja valitse oikea valikkokoodin numero (katso taulukko).



7. Kosketa vasemmalla edessä olevaa keittoalueen näppäintä ja valitse oikea arvo (katso taulukko).
8. Vahvista asetus: kosketa virtanäppäintä ja pidä sitä painettuna, kunnes kuulet äänimerkin.

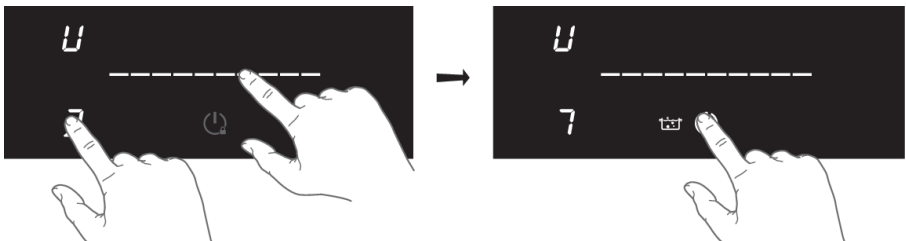

Käyttjävalikko

Valikkokoodi	Kuvaus	Määritysarvo
U0	Tehonrajoitin (katso luku "Asennus")	Vähintään 2800 W / enintään 7 400 W (oletus)
U2	Näppäinäänen äänenvoimakkuus	0 - 1 - 2 - 3
U3	Äänimerkin äänenvoimakkuus	0 - 1 - 2 - 3
U4	Näytön valaistuksen taso	Suurin 0 - 1 - 2 - 3 - 4 - 5 - 6 - 7 - 8 - 9 pienin
U5	Ajastimen ajan animaatio (käytössä tai pois käytöstä)	0 - 1
U6	Nykyisen keittoastian tunnistus (päällä tai pois)	0 - 1
U7	Ajastimen äänimerkki	0 - 1 - 2
U8	Automaattinen lapsilukko	0 - 1

Lasipinnan puhdistus

Odota aina käytön jälkeen lasikeraamisen pinnan jäähtymistä ja puhdista se sitten. Muussa tapauksessa jäljellä olevat epäpuhtaudet palavat kiinni kuumaan pintaan, kun käytät tasoa seuraavan kerran.

Käytä lasikeraamisen tason säännölliseen kunnossa pitämiseen erityishoitoaineita, jotka muodostavat pintaan lian tarttumista ehkäisevän suojakalvon.

Ennen kuin käytät lasikeraamista pintaa, pyyhi pois sekä tasosta että pannun pohjasta pöly tai muut epäpuhtaudet, jotka voisivat naarmuttaa pintaa.

💡 TIEDOTE!

Teräsvilla, karkeat puhdistussienet ja hankausaineet saattavat naarmuttaa pintaa. Pinta saattaa myös vaurioitua tehokkaista puhdistussuihkeista ja sopimattomista puhdistusnesteistä.

Pinta voi kulua käytettäessä syövyttäviä tai hankaavia puhdistusaineita tai pohjasta vaurioituneita tai karkeita keittoastioita.

Käytä pienempien epäpuhtauksien poistamiseen kosteaa, pehmeää kangasta. Pyyhi sen jälkeen pinta kuivaksi.

Poista kaikki vesitahrat etikkaliuoksella. Älä kuitenkaan käytä sitä kehyksen pyyhkimiseen (vain joissakin malleissa), koska sen kiilto saattaisi hävitä. Älä käytä voimakkaita puhdistussuihkeita tai kalkinpoistoaineita.

Käytä pinttyneen lian poistoon erityisiä lasikeraamisia puhdistusaineita. Noudata valmistajan ohjeita. Poista mahdolliset puhdistusainejäämät huolellisesti puhdistuksen jälkeen, sillä ne voivat vahingoittaa lasikeraamista pintaa, kun keittoalueet kuumenevat.

Poista sitkeät ja palaneet tahrat kaapimella. Käsittele kaavinta varovaisesti, ettei loukkaa itseäsi.

Poista heti sokeri tai sokeroitu ruoka lasikeraamiselta tasolta kaapimella, vaikka taso on edelleen kuuma, koska sokeri saattaa vaurioittaa pysyvästi lasikeraamista pintaa.

💡 TIEDOTE!

Kaavin ei sisälly laitteen varusteisiin.

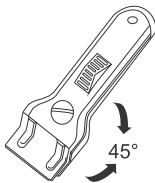

💡 TIEDOTE!

Käytä kaavinta vain silloin, kun likaa ei voi poistaa määrällä liinalla tai lasikeramiikkapinnalle tarkoitetulla erikoispuhdistusaineella.

Pidä kaavinta oikeassa kulmassa (45° - 60°). Paina kaavinta kevyesti lasia vasten ja liu'uta sitä pinnan päällä poistaaksesi lian. Varmista, ettei kaapimen muovinen kädensija (joissakin malleissa) joudu kosketuksiin kuumien keittoalueiden kanssa.

VINKKI!

Aktivoi lapsilukko ennen kuin aloitat keittotason puhdistamisen.

Päivittäinen puhdistus

- Vaikka ruokajäämät eivät voi palaa lasiin kiinni, keittotason puhdistaminen välittömästi käytön jälkeen on suositeltavaa.
- Päivittäinen puhdistus on suositeltavaa tehdä kostealla liinalla ja miedolla puhdistusaineella.
- Kuivaa talouspaperilla tai kuivalla kankaalla.

Vaikeat tahrat

- Vaikeat tahrat voidaan poistaa myös miedolla puhdistusaineella, kuten astianpesuaineella.
- Poista vesitahrat ja kalkki viinietikalla.
- Metallista tulleet jäljet (keittoastioiden liukumisen aiheuttamat) voivat olla vaikeita poistaa. Tähän on saatavilla erikoispuhdistusaineita.
- Poista ruokajäämät lasikaapimella. Sulanut muovi ja sokeri on myös paras poistaa lasikaapimella.

HUOM!

- Älä koskaan käytä hankaavia aineita. Ne aiheuttavat naarmuja, joihin lika ja kalkkijäämät voivat kerääntyä.
- Älä koskaan käytä teräviä välineitä kuten teräsvillaa tai hankausvälineitä.

VINKKI!

Lisää kunnossapito- ja puhdistusohjeita löydät verkkosivustoltamme!

Yleistä

HUOM!

Jos huomaat lasilevyssä halkeaman (vaikka kuinka pienen), sammuta keittolevy välittömästi ja kytke virtalähde irti (irrota pistoke pistorasiasta).

Ota yhteyttä huoltoon.

Vianetsintä ja virhetaulukko

Jos kaasuliesi ei toimi oikein, se ei välttämättä tarkoita, että se on viallinen. Yritä ensin ratkaista ongelma itse tarkistamalla alla mainitut kohdat tai katsomalla lisätietoja verkkosivustolta.

Ongelma	Mahdollinen syy	Ratkaisu
Induktioalueet		
Näytölle ilmestyy merkkejä, kun laite kytketään ensimmäistä kertaa päälle.	Tämä on normaali asetusprosessi.	Normaali toiminta.
Tuuletin toimii monen minuutin ajan, kun keittotasoa on kytketty pois päältä.	Keittotason jäähtytys on käynnissä.	Normaali toiminta.
Keittotason ensimmäisten käyttökertojen aikana voidaan huomata hiukan hajuja.	Uusi laite kuumenee.	Tämä on normaalia ja ilmiö häviää, kun keittotasoa on käytetty muutaman kertojen. Tuuleta keittiö.
Keittoastiasta kuuluu ääniä ruoanlaiton aikana.	Tämän aiheuttaa keittotasosta keittoastiaan virtaava energia.	Tämä on normaalia tiettyjen keittoastioiden tapauksessa, etenkin korkeilla asetuksilla. Se ei vahingoita keittoastioita eikä keittotasoa.
Keittoalue on kytketty päälle, mutta näyttö vilkkuu.	Käyttämäsi keittoastia ei ole sopiva induktiokeittotasolle tai sen halkaisija on liian pieni.	Käytä sopivaa keittoastiaa (katso luku Keittoastiat)
Keittoalue sammuu äkkinäisesti ja laitteesta kuuluu äänimerkki.	Esiasetettu aika on päättynyt.	Kytke äänimerkki pois päältä painamalla ajastinpainiketta.
Keittotasoa ei toimi eikä näyttöön ilmesty mitään.	Virransyöttöä ei ole viallisen kaapelin tai viallisen liitännän vuoksi.	Tarkista sulakkeet tai sähkökytkin (jos pistoketta ei ole).
Näytössä näkyy Er47 tai Er400.	Laite on kytketty väärin.	Tarkista sähkökytkennät.
Näytöllä lukee Er03.	Käyttöpaneeli on likainen tai sen päällä on vettä.	Puhdista käyttöpaneeli.
Näytöllä lukee E2.	Keittoalueella kuumennettiin tyhjää keittoastiaa.	Odot, että keittoalue jäähtyy tai laita keittoastiaan ruoka-aineita.

Vianetsintä

Jatkoa edellis sivun taulukolle

Ongelma	Mahdollinen syy	Ratkaisu
Näytössä näkyy E5 tai E6.	Verkkovirran jännite on liian korkea.	Liitä laite arvokilven ja ohjeiden mukaisesti.
Näytössä näkyy E8.	Ilmankierto ei ole riittävä.	Varmista, että keittolevyn alla olevat tuuletusaukot ovat avoinna.
Muut virhekoodit.		Ota yhteys huoltoon.

Jos syöttöjohto on vaurioitunut, se on vaihdettava valmistajan, sen valtuuttaman huoltoyrityksen tai vastaavan pätevän henkilön toimesta vaarojen välttämiseksi.

Turvallisuus

Jos turvallisuusohjeita ja varoituksia ei noudateta, valmistaja ei ota vastuuta mahdollisista vahingoista.

- Tämän laitteen saa liittää sähköverkkoon ainoastaan valtuutettu asentaja.
- Tarkasta laite kuljetusvaurioiden varalta. Älä kytke vahingoittunutta laitetta.
- Laitteen läheisyydessä olevien seinien ja työtason on kestettävä vähintään 105 °C lämpötilaa.
- Työtason, johon keittotaso asennetaan, tulee olla tasainen.
- Paikallisia ilmanpoistoa koskevia määräyksiä on noudatettava.

Sähköliitäntä

- Tämä laite on maadoitettava.
- Sähköliitännän on oltava kansallisten ja paikallisten määräysten mukainen.
- Varmista ennen asentamista, että paikallisen jakeluverkon (verkköjännite ja taajuus) ja laitteen säädöt vastaavat toisiaan.
- Verkköjännite, taajuus, virta ja laitteen suunniteltu käyttömaa on merkitty laitteen arvokilpeen.
- Tarkista luokan I laitteiden osalta, että kotisi sähköjärjestelmä on maadoitettu asianmukaisesti.
- Pistorasian ja pistokkeen on oltava aina helppopääsyyssä paikassa.
- Jos kiinteää laitetta ei asenneta virtajohtolla ja pistokkeella tai muulla verkosta irti kytkävällä välineellä, jolla virran voi katkaista kaikista luokan III ylivirtatilanteissa, kiinteään johdotukseen on lisättävä irti kytkävä väline johdotusmääräysten mukaan. Tämä vaatimus täyttyy käytettäessä syöttöjohtoon asennettua moninapaista kytkintä, jonka koskettimien välimatka on vähintään 3 mm.
- Liitosjohdon tulee riippua vapaasti, eikä sitä saa syöttää kaapin kautta.
- Käytä liitäntään hyväksytyä johtoa, jonka halkaisija on liitäntään oikea. Johdonsuojuksen on oltava kumia (mieluiten H05V2V2 tai H07V2V2).
- Varmista ennen laitteen liittämistä, että arvokilvessä ilmoitettu jännite vastaa verkkovirran jännitettä.
- Liitäntä on säädettävä sähkövirran ja sulakkeiden mukaan.
- Laitetta ei saa liittää sähköverkkoon monipistokkeisella liitännällä tai jatkojohtolla, sillä laitteen turvallista käyttöä ei voida taata.
- Asennuksen jälkeen sähkövirtaa sisältävät osat ja eristetyt osat on suojattava kosketukselta.

VAROITUS!

Jos ruuveja tai kiinnikkeitä ei käytetä asennusohjeissa kuvatulla tavalla, seurauksena voi olla sähköisku.

Huolto

- Kytke laite irti sähköverkosta ennen korjaustoimenpiteiden aloittamista.
- Vialliset osat voidaan vaihtaa yksinomaan alkuperäisiin varaosiin. Valmistaja voi taata vain alkuperäisten osien täyttävän turvallisuusvaatimukset.

Asennus

Asennuksen valmistelu

Vapaata tilaa laitteen ympärillä

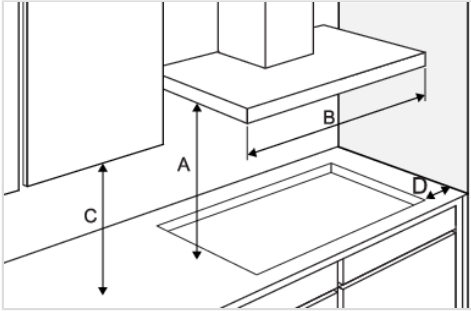

A (>mm) = 650

B (>mm) = 900

C (>mm) = 450

D (>mm) = 50

Saavutettavuus!

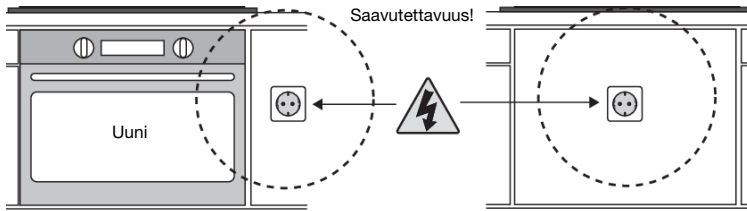

Ilmanvaihtoaukot alemmassa keittiökaapissa

Induktikeitotason elektronisten komponenttien normaali toiminta edellyttää riittävää ilmankiertoa.

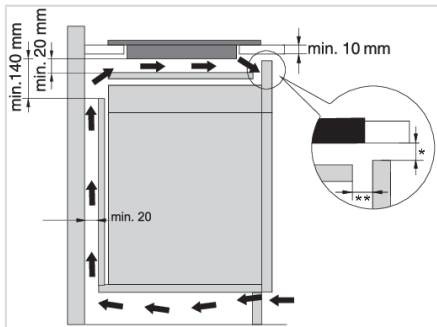

Alakaappi ilman uunia

- Kaapin takaseinässä on oltava aukko, jonka korkeus on vähintään 140 mm koko kaapin leveydeltä.
- Laitteen alaosan ja väliseinän välissä on oltava vähintään 20 mm tilaa. Riittävä ilmanvaihto takakautta on varmistettava.

Keittotason alaosassa on tuuletin. Jos työtason alla on laatikko, älä käytä sitä pienten esineiden tai paperin säilyttämiseen, sillä ne voivat tuulettimeen imeytyessään vaurioittaa tuuletinta ja jäähdytysjärjestelmää. Älä myöskään käytä laatikkoa alumiinifolion tai syttyvien aineiden tai nesteiden (kuten suihkeiden) säilyttämiseen. Pidä tällaiset aineet kaukana keittotasosta. Räjähdyysvaara! Laatikon sisällä ja tuulettimen ilma-aukkojen välillä on oltava tilaa vähintään 20 mm.

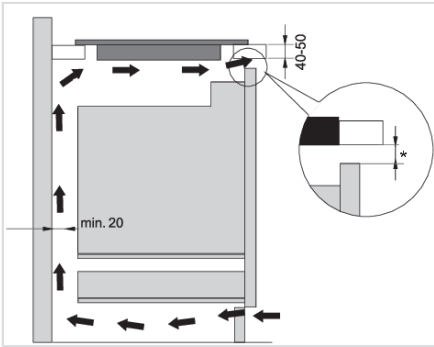

Alakaappi, jossa on uuni

- Asenna induktiokeittotason alle vain uunit, joissa on jäähdytyspuhallin. Ennen uunin asentamista keittiökaapin takaseinä on irrotettava asennusaukon alueelta. Lisäksi etupuolella tulee olla vähintään 6 mm:n aukko koko kaapin leveydeltä.
- Jos induktiokeittotason alle on asennettu muita laitteita, emme voi taata niiden toimivan oikein.

HUOM!

* Jotta keittotason suorituskyky on optimaalinen, suosittelemme ≥ 6 mm:n tuuletusrakoa.

** Edessä kaapin ja välihyllyn väliin suosittelemme 20 mm:n rakoa keittotason ilmanvaihdon parantamiseksi.

Kalusteisiin asennettu

Laitteen mitat

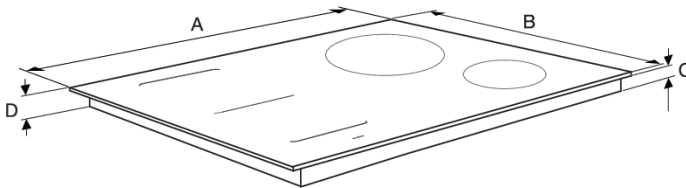

	A (mm)	B (mm)	C (mm)	D (mm)
HI26xxx	595-600	520-526	50	54
HI28xxx	795-800	520-526	50	54

Aukko työtasossa

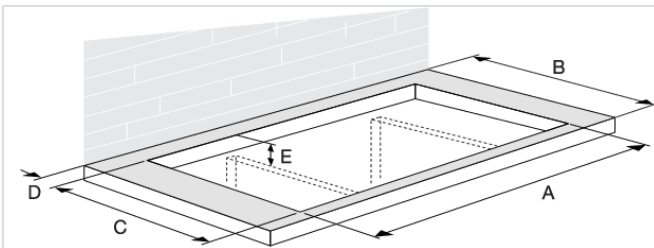

Asennus

	A (mm)	B (mm)	C (mm)	D (mm)	E (mm)
HI26xxx	560-562	Min. 600	490-492	Min. 40	Min. 60
HI28xxx	750-752	Min. 600	490-492	Min. 40	Min. 60

Aukko työtasossa

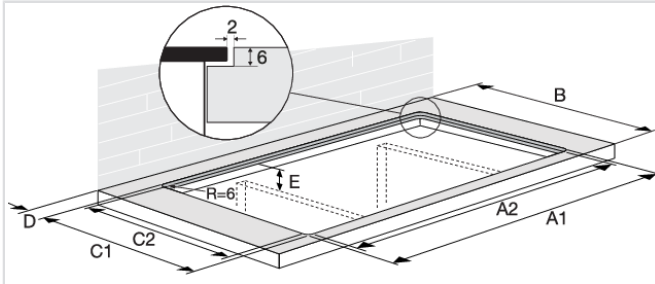

	A1 (mm)	A2 (mm)	B (mm)	C1 (mm)	C2 (mm)	D (mm)	E (mm)
HI26xxx	604	560-562	Min. 600	524	490-492	Min. 40	Min. 60
HI28xxx	804	750-752	Min. 600	524	490-492	Min. 40	Min. 60

Tiivistysteippi

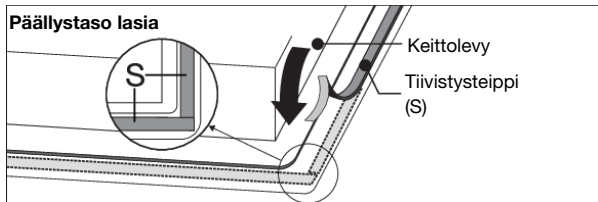

Sähköliitäntä

Olemassa olevan sähköliitännän määrittäminen

- Tarkista jännite. Varmista ennen laitteen liittämistä, että arvokilvessä ilmoitettu jännite vastaa verkkovirran jännitettä. Asiantuntijan tulee tarkistaa sähköverkon jännite (220–240 V linja- ja nolajohdinten välillä) asianmukaisella mittauslaitteella.
- Tarkista, että alla olevissa kaavioissa ilmoitetut jännitteet ovat saatavilla.

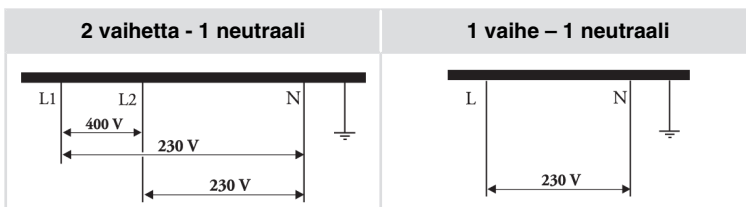

Kytentäkaavio

Katso kytentäkaaviot laitteen pohjassa.

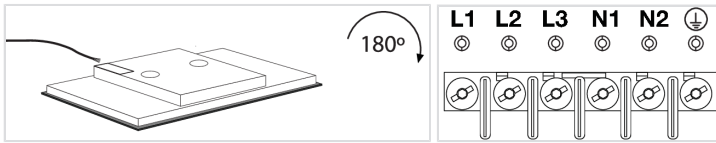

1. Avaa liitännäkotelon kansi.
2. Vie virtajohto vedonpoistimen (puristin) läpi, joka suojaa johtoa ulosvetämiseltä.
Liitä johdot laitetyypin mukaan.
3. Tee liitännöjen välille tarvittavat liitännät käyttämällä mukana toimitettuja liitännäsilloja.
Liitännäsillat toimitetaan erikseen.

Aseta induktiokaittotaso leikattuun aukkoon.

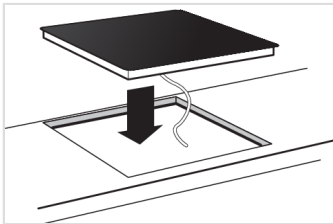

Tehonrajoitin

⚠ VAROITUS!

Tehonrajoittimen saa asettaa vain pätevä ja valtuutettu asentaja. Lue turvallisuusmääräykset ja asennusohjeet huolellisesti.

Keittotasossa on tehonrajoitin. Jos käytössä olevien keittoalueiden kokonaisteho ylittää suurimman saatavana olevan tehon, teho laskee automaattisesti. Sen keittoalueen näyttö, jonka tehoa tehonrajoitin laskee, vilkkuu ensin. Sitten taso laskee automaattisesti suurimpaan saatavana olevaan tehoon.

Rajoittimen tehdasasetus on (2x) 3700 W (yhteensä 7400 W), mutta asetus voidaan laskea alimmillaan arvoon (2x) 1400 W (yhteensä 2800 W) (100 W portaissa).

Tehonrajoittimen määrittäminen

1. Avaa käyttövalikko ja valitse U0 (katso luku "Käyttövalikko").
2. Kosketa liukusäädintä vasemmalta, jos haluat pienemmän tehon, ja oikealta, jos haluat suuremman tehon.

Liitännät ja testaus

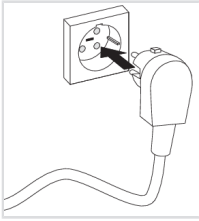

- Liitä laite virtalähteeseen (jossa on maadoitettu liitäntä). Laitteen vaatima nimellisjännite ja -taajuus on merkitty laitteen tyyppikilpeen/tarraan yhdessä perustietojen kanssa.
- Testaa, toimiiko laite oikein.
- Tiivistä keittotaso, kun käytetään uppoasennusta (katso "Uppoasennus työtasoon").

Kalusteisiin asennetun laitteen irrottaminen

Irrota laite verkkovirrasta ja poistoilmakanavasta. Käytä sopivaa työkalua silikonitiivisteen poistamiseen reunoilta. Irrota laite työntämällä sitä ylöspäin alapuolelta.

HUOM!

Älä yritä irrottaa laitetta työtason yläpuolelta.

Laitteen ja pakkausmateriaalien hävittäminen

Tämä laite on valmistettu ekologisesti kestävästä materiaaleista. Tämä laite on hävitettävä vastuullisesti sen käyttöiän päätyttyä. Pyydä hävittämistä koskevat lisätiedot paikallisilta viranomaisilta.

Laitteen pakkausmateriaalit voidaan kierrättää. Pakkauksessa on saatettu käyttää seuraavia materiaaleja:

- pahvi;
- polyeteenikalvo (PE);
- freoniton polystyreeni (kova PS-solumuovi).

Hävitä nämä materiaalit vastuullisesti ja voimassa olevien määräysten mukaisesti.

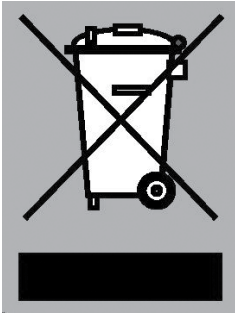

Laitteessa on ylivivutun jäteastian kuva, joka osoittaa, että se on hävitettävä muiden kodinkoneiden tavoin erikseen. Tämä tarkoittaa, että sitä ei saa hävittää sekajätteenä sen käyttöiän päätyttyä. Toimita laite kunnalliseen kierrätyspisteeseen tai sähkö- ja elektroniikkaromua vastaanottavalle jälleenmyyjälle.

Kodinkoneiden hävittäminen erikseen estää niiden virheellisestä hävittämisestä aiheutuvat ympäristö- ja terveyshaitat. Se mahdollistaa lisäksi niiden valmistusmateriaalien kierrättämisen, jolloin säästetään sekä luonnonvaroja että energiaa.

HUOM!

Huomaa! Älä heitä rikkiäistä keraamista lasilevyä lasinkeräysastiaan, vaan vie se paikalliseen jätteenkäsittelylaitokseen.



Vaatumustenmukaisuusvakuutus

Vakuutamme, että tuotteemme täyttävät voimassa olevien EU:n direktiivien, päätösten ja asetusten sekä sovellettavissa olevien standardien vaatimukset.

Laitteen tunnuskortti sijaitsee laitteen pohjassa.



ASKO
Inspired by Scandinavia

www.asko.com



934215-a4

CE

Oikeus muutoksiin pidätetään.