



SIEMENS



Fully automatic espresso machine

TI955...connect, TI957...connect

en Instruction manual
fr Mode d'emploi
nl Gebruiksaanwijzing
pl Instrukcja obsługi

cs Návod k použití
ru Инструкция по
эксплуатации
de Gebrauchsanleitung



Register your product on My Siemens
and discover exclusive services and offers.
siemens-home.bsh-group.com/welcome

The future moving in.

Siemens Home Appliances



A



B



C



D**



E



F

1



E-Nr. FD... ..

9

2

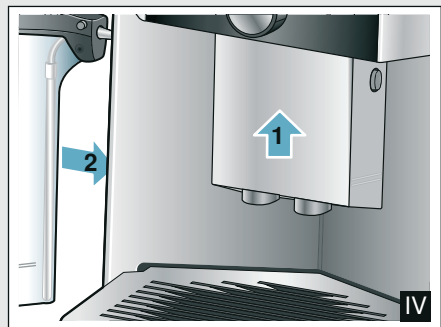
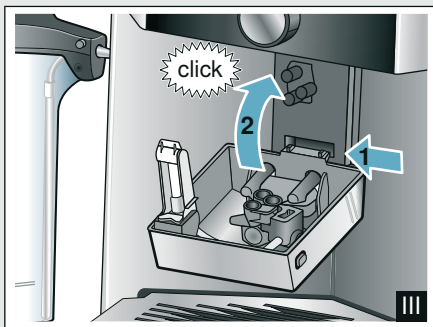
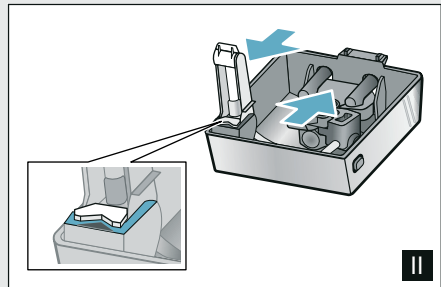
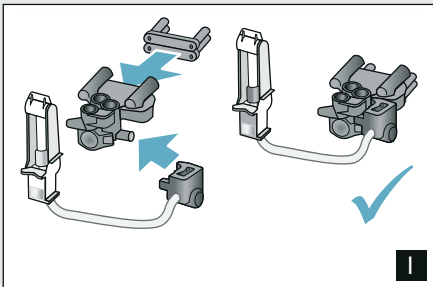
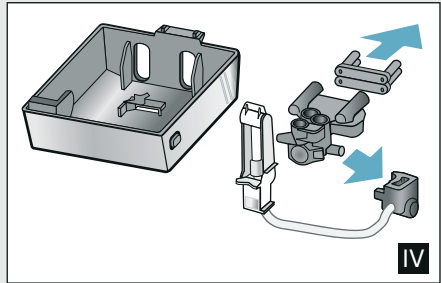
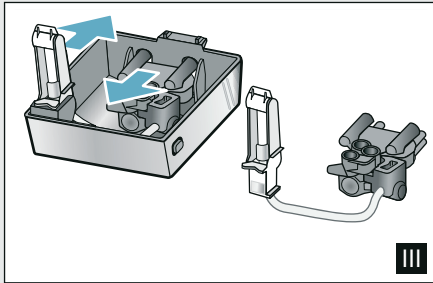
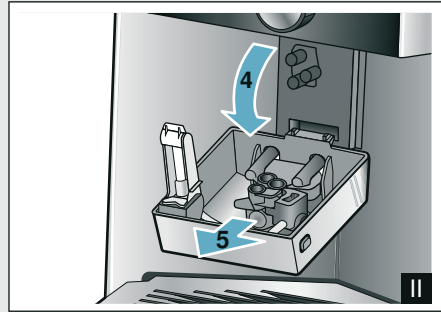
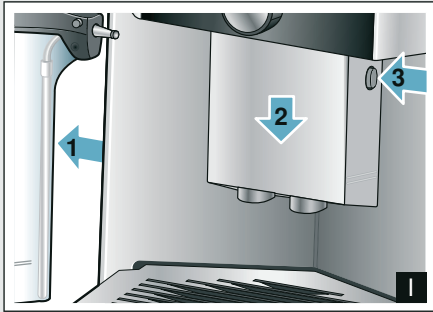

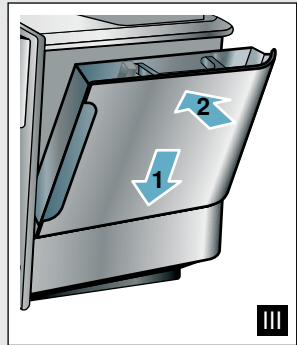
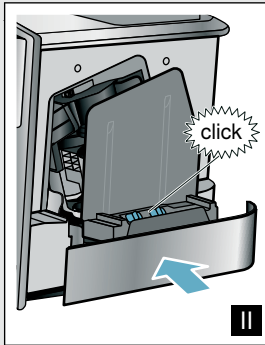
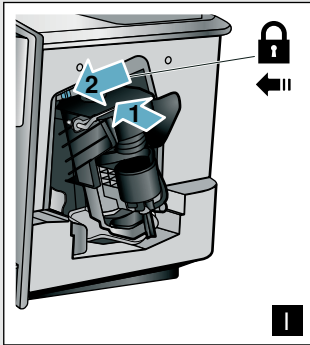
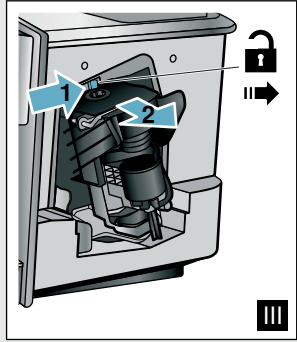
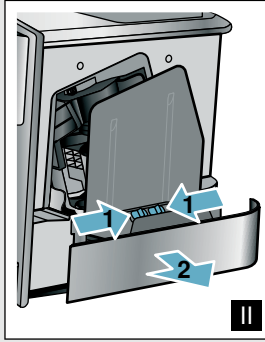
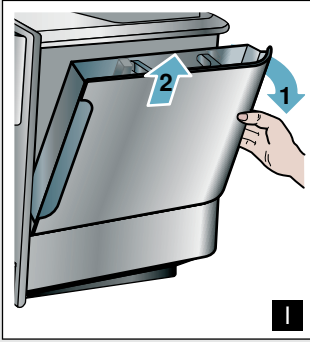

4

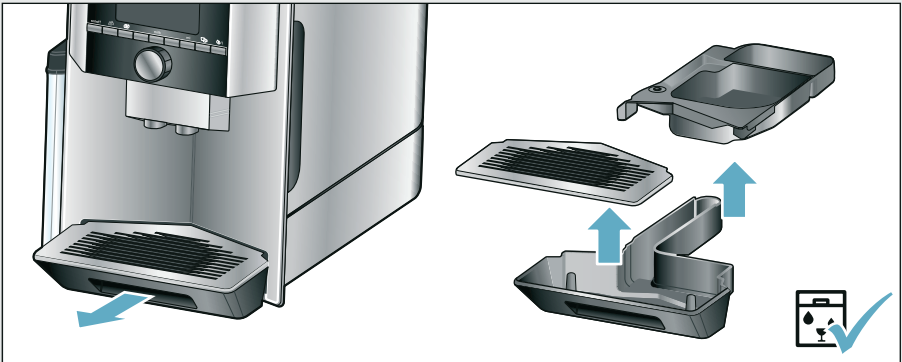

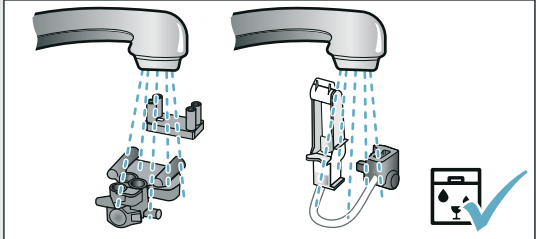
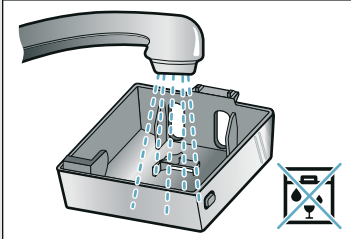

6

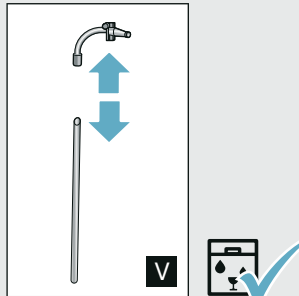
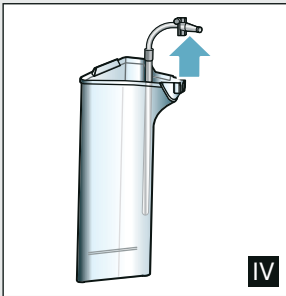
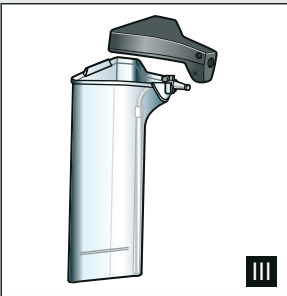
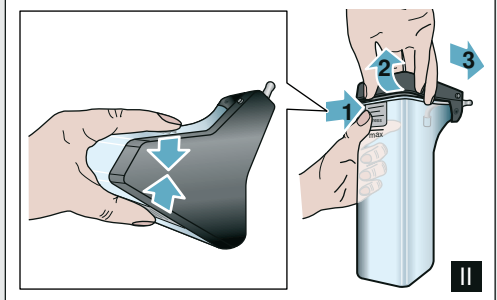
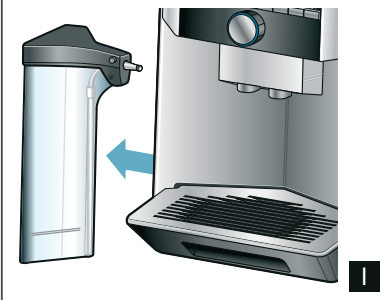

7

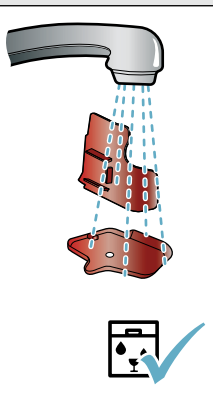
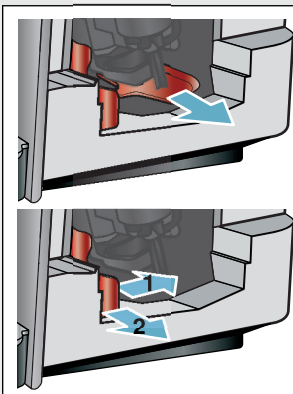

8

Table of contents

 Intended use	7	 Menu settings	25
 Important safety information	7	Changing settings	25
 Environmental protection	9	Starting the "Water filter" or "frost protection" programme.	27
Saving energy	9	 Home Connect	28
Environmentally-friendly disposal.	9	Setting up	29
 Getting to know your appliance 10		Switching Wi-Fi on and off	30
Included in delivery	10	Additional settings	31
Assembly and components	10	Device info	32
Controls.	11	Display	32
 Accessories	12	Remote diagnostics	32
 Before using for the first time . 13		About data protection.	32
Installing and connecting the appliance.	13	Declaration of Conformity.	32
Commissioning the appliance	13	 Daily care and cleaning	33
 Operating the appliance	15	Cleaning agent	33
Selecting a drink	15	Cleaning the appliance.	34
Preparing coffee using freshly ground beans	17	Cleaning the milk system	34
Preparing coffee using ground coffee.	17	Cleaning the brewing unit.	35
Preparing drinks with milk	18	 Service programmes	36
Dispensing hot water	19	Rinse milk system	37
Adjusting beverage settings	20	Descaling	37
Setting the grinding level	22	Cleaning	38
Cup warmer	22	calc'nClean.	38
 Customising	23	 Trouble shooting	39
Creating a user profile.	23	 Customer service	43
Editing or deleting user profile.	23	Technical data	43
Saving individual drinks.	24	E number and FD number	43
 Childproof lock	24	Guarantee	43
Activating the child-proof lock	24		
Deactivating the child-proof lock	24		



Intended use

Check the appliance for damage after unpacking it. Do not connect the appliance if it has been damaged in transport.

This appliance is intended for domestic use only.

Only use the appliance indoors at room temperature and up to 2000 m above sea level.



Important safety information

Please read carefully, follow and retain the operating instructions. When passing on the appliance, enclose these instructions.

This appliance can be used by children aged from 8 years and above and by persons with reduced physical, sensory or mental capabilities or lack of experience and knowledge if they have been given supervision or instruction concerning use of the appliance in a safe way and if they understand the hazards involved. Keep children under 8 years of age away from the appliance and connecting cable and do not allow them to use the appliance. Children shall not play with the appliance. Cleaning and user maintenance shall not be made by children unless they are older than 8 years and supervised.

 **Warning**

Danger of electric shock!

- The appliance may only be connected to a power supply with alternating current via a correctly installed socket with earthing. Ensure that the protective conductor system of the domestic electricity supply has been correctly installed.
- Connect and operate the appliance only in accordance with the specifications on the rating plate. If the power cord of this appliance is damaged, it must be replaced by customer service.
- Do not use if the power cable or appliance is damaged. If a fault occurs, pull the mains plug or switch off the mains voltage immediately.
- To prevent hazards, the appliance may be repaired by our customer service only.
- Never immerse the appliance or mains cord in water.
- The plug and socket connection of the appliance must not come into contact with liquids.
- Please note the special information on cleaning in the instructions.

 **Warning**

Risk of scalding (Home Connect)!

If an unattended remote start takes place, third parties might be scalded if they reach under the coffee dispenser during drinks dispensing. You should therefore make sure that with an unattended remote start there is no risk to other people, in particular not to children, or to property.

 **Warning**

Hazard due to magnetism!

The appliance contains permanent magnets which may affect electronic implants, e.g. heart pacemakers or insulin pumps. Persons wearing electronic implants must maintain a minimum distance of 10 cm from the appliance and from the following parts upon removal: milk container, milk system, water tank and brewing unit.

 **Warning**

Risk of suffocation!

Do not let children play with packaging material. Store small parts safely as they can be easily swallowed.

Warning **Risk of burns!**

- The milk system becomes very hot. After use, allow it to cool down first before touching it.
- After use, surfaces such as the cup warmer may still be hot for a certain period.
- Freshly prepared beverages are very hot. Leave to cool a little if necessary.

Warning **Risk of injury!**

- Improper use of this appliance may result in injury.
- Do not reach into the grinding unit.

Warning **Fire hazard!**

- The appliance will become hot.
- Never operate the appliance in a cupboard.

Environmental protection

Saving energy

- If the appliance is not being used, switch it off.
- Set the interval for automatic switch-off to the smallest value.
- If possible, do not interrupt coffee or milk froth dispensing. Stopping a process prematurely results in higher energy consumption and the drip tray fills up more quickly.
- Descale the appliance regularly to avoid a build-up of limescale. Limescale residue results in higher energy consumption.

Environmentally-friendly disposal

Dispose of packaging in an environmentally-friendly manner.



This appliance is labelled in accordance with European Directive 2012/19/EU concerning used electrical and electronic appliances (waste electrical and electronic equipment - WEEE). The guideline determines the framework for the return and recycling of used appliances as applicable throughout the EU.

Please ask your dealer about current disposal routes.

Getting to know your appliance

This section provides an overview of the scope of delivery, the assembly and the components of your appliance. It also introduces you to the different controls.

Note: Depending on the appliance model, individual details and colours may differ.

The operating instructions refer to two product variants:

- Appliance with one bean container
- Appliance with two bean containers

How to use these instructions:

The cover pages of the operating instructions can be folded out towards the front. The illustrations are identified using numbers that are referred to in the operating instructions.

Example: → Fig. **1**

Included in delivery

→ Fig. **1**

- A** Fully automatic coffee machine
- B** Milk container (container, lid, riser, connection hose)
- C** Operating instructions
- D**** Water filter
- E** Measuring spoon
- F** Water hardness testing strip

The item marked with ** is only supplied with certain appliances.

Assembly and components







→ Fig. **2**

- 1** Display
- 2** Control panel
- 3** Rotary selector/start- stop (rotate and press to navigate)
- 4** Outlet system (coffee, milk, hot water), height adjustable
- 5** Milk container (container, lid, riser, connection hose)
- 6** Drip tray (coffee grounds container, drip plate)
- 7** Brewing chamber cover
- 8** Water tank
- 9** Rating plate
- 10** Recessed grip on water tank
- 11** Cup warmer
- 12** Cup warmer LED display
- 13** Grind compartment (ground coffee/cleaning tablet)
- 14** Bean container
- 15** Rotary selector for grinding level setting
- 16** Aroma lid
- 17*** Aroma lid
- 18*** Bean container
- 19*** Rotary selector for grinding level setting
- 20*** Bean container selector buttons, illuminated

Depending on the model:

Items marked with * are only present in the appliance with two bean containers.

Controls

Button	Meaning
on/off	<p>Switches the appliance on and off The appliance rinses automatically when it is switched on and off. The appliance is not rinsed if:</p> <ul style="list-style-type: none"> ■ it is still warm when switched on, or ■ coffee was not dispensed before the appliance was switched off. <p>The appliance is ready for use when the symbols for drink selection and the on/off button light up on the display.</p>
	<p>Customising The appliance provides the option of saving and calling up customised settings for coffee drinks. → <i>"Customising" on page 23</i></p>
	<p>Coffee strength Adjusting the coffee strength. → <i>"Adjusting beverage settings" on page 20</i></p>
milk	<p>Briefly press: Setting for share of milk in the drink in % As a drink or as an ingredient in certain coffee drinks. → <i>"Adjusting beverage settings" on page 20</i></p> <p>Press and hold for at least 4 seconds: Child-proof lock → <i>"Childproof lock" on page 24</i></p>
ml	<p>Drink quantity in millilitres. → <i>"Adjusting beverage settings" on page 20</i></p>
	<p>Two drinks Preparation of two drinks simultaneously. Position cups next to one another under the coffee dispenser. → <i>"Adjusting beverage settings" on page 20</i></p>
	<p>Menu settings/service programmes Press  button briefly to call up menu settings, Home Connect settings, cup warmer, service programmes, water filter and frost protection. Briefly press  button again to return to the drink selection. If no selection is made within approx. 10 seconds, the appliance will automatically return to the drink selection.</p>
	<p>Navigation buttons For navigating in the display. In "barista mode" additional functions are assigned to the navigation buttons. In this setting, further adjustments can be made to the drink, for example. → <i>"Adjusting beverage settings" on page 20</i></p>

Display

The display  shows the selected drinks, settings and setting options, as well as messages about the appliance's operating status.

Additional information is shown in the display; this is hidden after a short period of time or once the information is confirmed by pressing a button.

The display also prompts the user to perform certain actions.

The individual steps for performing the action are shown in the display.

If the action required was carried out, e.g. "Fill water tank", the corresponding message will disappear.

Rotary selector

The rotary selector  has a range of different functions.

- Rotation: navigate in the display and change settings.
- Pressing: start beverage preparation or service programme, confirm menu selection.
- Pressing while drink is being dispensed: prematurely stop dispensing.

Accessories

The following accessories are available from retailers or from customer service:

Accessory	Order number	
	Retail	Customer service
Cleaning tablets	TZ80001A	00312097
	TZ80001B	00312098
Descaling tablets	TZ80002A	00312094
	TZ80002B	00312095
Water filter	TZ70003	00575491
Care set	TZ80004A	00312105
	TZ80004B	00312106
Adapter for milk carton	TZ90008	00577862

The contact data for customer service in all countries can be found at the back of these instructions.



Before using for the first time

In this section, you will learn how to commission your appliance. Before you can use your new appliance, you must make some settings.

Note: Only use the appliance in frost-free areas. If the appliance was transported or stored at temperatures below 0 °C, you must wait for at least 3 hours before using it.

Installing and connecting the appliance

1. Remove any protective plastic film.
2. Place the appliance on a level, water-resistant surface which can bear the weight.
3. Using the mains plug, connect the appliance to an earthed socket that has been correctly installed.

Commissioning the appliance

Selecting language

Notes

- The language selection appears automatically when the appliance is switched on for the first time.
- You can change the language at any time. → *"Menu settings"* on page 25

1. Switch on the appliance with the on/off button.
The preset language appears in the display.
2. Use the rotary selector to select the desired display language.
3. Confirm with the right navigation button.

The setting has been saved.

Selecting water hardness

It is important to set the water hardness correctly so that the appliance indicates in good time when the descaling programme should be run. The preset water hardness is level 4.

You can check the water hardness using the enclosed test strip or by asking your local water supplier.

If a water softening system is installed in the house, please select "Softening device".

The table shows the allocation of the levels to the different degrees of water hardness:

Level	Water hardness	
	German (°dH)	French (°fH)
1	1-7	1-13
2	8-14	14-25
3	15-21	26-38
4	22-30	39-54

Subsequent changes to the water hardness can be made at any time.

→ *"Menu settings"* on page 25

1. Briefly immerse the enclosed test strip in fresh tap water, leave it to drip and read off the result after one minute.
2. Use the rotary selector to set the water hardness determined.
3. Confirm with the right-hand navigation button.

The setting has been saved.

en Before using for the first time

Do you want to connect to Home Connect?

- To now connect the appliance to the WLAN network (home network), confirm "yes" with the right-hand navigation button.
- To connect the appliance to the WLAN network later, select "no" with the left-hand navigation button.

Note: When selecting "yes", please read the detailed description in the section "Home Connect".

Do you want to insert a water filter?

- If you want to insert a water filter now, confirm "yes" with the right-hand navigation button.
- To insert a water filter later, select "no" with the left-hand navigation button.

Note: If selecting "yes", please read the detailed description in the section "Starting the "Water filter" or "Frost protection" programme" from the item "Inserting or replacing a water filter".

The reminder "Fill bean container" lights up briefly.

Either confirm with the right-hand navigation button or wait a few seconds.

The reminder "Please fill water tank" lights up. Fill the water tank.

Filling the bean container

This appliance can be used to prepare coffee drinks from coffee beans or ground coffee (not instant coffee).

1. Open the lid [16] of the bean container [14].
2. Add beans.
3. Close the lid again.

Notes

- Coffee beans that have been glazed or caramelised or treated with other sugary additives will block the brewing unit. Only use pure bean mixes that are suitable for use in fully automatic coffee or espresso machines.
- Never use unroasted coffee beans.
- The coffee beans are freshly ground for each brewing operation.
- Store coffee beans in a sealed container in a cool place to ensure optimum quality.
- Coffee beans can be kept in the bean container for a number of days without losing their aroma. Only ever add the ground coffee shortly before beverage preparation. → "Preparing coffee using ground coffee" on page 17

In models with two bean containers [14], [18]* you can pour in two different types of coffee beans. Select the desired bean container using the selection button [20]*. The LED of the active bean container lights up.

The appliance memorises the most recently used bean container for each drink. This presetting can be modified. → "Menu settings" on page 25

Filling the water tank

Important: Fill the water tank with fresh, cold, still water on a daily basis. Prior to operation, check whether the water tank has been sufficiently filled.

1. Hold the recessed grip **[10]** on the side of the water tank **[8]** and gently tilt out the water tank to the side.
2. Use the handle to remove the water tank and then rinse out.
3. Fill the water tank with water up to the "**max**" marking.
4. Re-insert the water tank in the holder and tilt back to the starting position.

The brand logo lights up on the display. The appliance heats up and rinses. Some water will run out of the outlet system.

The appliance is ready for use when the symbols for the beverages and the on/off button light up on the display.

Notes

- When the appliance is used for the first time, after running a service programme or if it has not been operated for a long period, the first beverage will not have the full aroma and should not be consumed.
- After starting up the appliance for the first time, you will consistently achieve a suitably thick and stable "crema" only after the first few cups have been dispensed.
- If the appliance is in use for a long period of time, water droplets will form on the ventilation slots. This is normal.



Operating the appliance

In this section, you will learn how to prepare your appliance for beverage preparation and how to prepare hot drinks. It features information on adjusting the beverage settings and adjusting the grinding level.

Selecting a drink

- Use the rotary selector to select the desired beverage.
- The display shows the name of the drink and the values currently selected (e.g. strength or cup size).
- The drink selected can be prepared with the pre-set values or first adjusted to your individual taste.
→ "*Adjusting beverage settings*" on page 20 → "*Menu settings*" on page 25
- If no controls are activated within approx. 5 seconds, the appliance will exit settings mode. The settings made will be automatically stored.

You can choose from the following drinks:



en Operating the appliance

	Espresso Macchiato
	Coffee
	Coffee XL
	Cappuccino
	Latte Macchiato
	Caffe Latte
	Flat White
	Café cortado
	Americano

	Milk froth
	Warm milk
	Hot water
	Pot function (not available in all product variants)
	coffeeWorld

If the appliance is connected to Home Connect, additional drinks can be selected from "coffeeWorld" and adjusted in the app. The last "coffeeWorld" drink selected in the app is shown in the display and can also be adjusted and dispensed directly at the appliance.

Note: With some settings the coffee is prepared in two steps, or Coffee XL in three (aroma setting). Wait until the process is fully completed.

Tip: Cups, particularly small, thick espresso cups, should be placed with their base on the cup warmer. → "Cup warmer" on page 22

Preparing coffee using freshly ground beans

You can choose between Ristretto, Espresso Doppio, Espresso, Coffee, Coffee XL and Americano. The preparation of coffee drinks with milk is explained in a separate section. → *"Preparing drinks with milk" on page 18*

The appliance is switched on. The water tank and bean container have been filled.

1. Place a cup under the outlet system.
2. Use the rotary selector to select the desired drink.

The name of the drink and the currently active values are shown on the display.

3. To change the settings for the selected drink.
→ *"Adjusting beverage settings" on page 20* → *"Menu settings" on page 25*
4. To begin dispensing the drink, press the rotary selector.

The coffee is brewed and then dispensed into the cup.

Note: To prematurely stop dispensing the drink, press the rotary selector again.

Tip: In models with two bean containers and if one is empty, it is possible to switch to the full bean tank during dispensing. Dispensing will then continue.

Preparing coffee using ground coffee

You can also operate this appliance using ground coffee. Do not use instant coffee. The preparation of coffee drinks with milk is explained in a separate section. → *"Preparing drinks with milk" on page 18*

The appliance is switched on. The water tank has been filled.

1. Place a cup under the outlet system.
2. Use the rotary selector to select the desired drink.
3. Press the **☕** button.
4. Use the rotary selector to select "Ground coffee".
5. Press the **☕** button.
6. Remove the aroma lid **[16]** of the bean container **[14]** and open the grounds compartment **[13]**.
7. Add the ground coffee; do not press firmly. Add no more than two level measuring spoons.

Caution!

Do not place coffee beans or instant coffee in the grounds compartment.

8. Close the grounds compartment and the aroma lid.

The name of the drink and the currently active values are shown on the display.

9. To change the settings for the selected drink.
→ *"Adjusting beverage settings" on page 20* → *"Menu settings" on page 25*
10. To begin dispensing the drink, press the rotary selector.

The coffee is brewed and then dispensed into the cup.

en Operating the appliance

Notes

- Any grounds residue in the grounds shaft should be directed down the shaft using a soft brush.
- To prematurely stop dispensing the drink, press the rotary selector again.
- For another drink with ground coffee, repeat the procedure.
- When ground coffee is used, the aromaDoubleShot function is not available.

Preparing drinks with milk

This appliance features an integrated milk system. The milk system can be used to prepare coffee drinks with milk, as well as milk froth and warm milk. You can choose between Espresso Macchiato, Cappuccino, Latte Macchiato, Caffè Latte, Café cortado and Flat White.

Tip: You can also use plant-based alternatives to milk, e.g. soya milk.

Notes

- While milk is being prepared, you may hear a whistling sound. These noises are emitted for technical reasons and are normal.
- Dried milk residues are difficult to remove so always perform cleaning. → *"Cleaning the milk system" on page 34*
- The quality of the milk froth depends on the type of milk or the plant-based alternative used.



Warning Risk of burns!

The milk system becomes very hot. After use, always let it cool down before you touch it.

Using the milk container

The milk container  has been designed especially for use together with this appliance. It is intended solely for use in the household and for storing milk in the refrigerator.

Important: The milk container can only be connected if the milk system is installed in the outlet system with an adapter and hose. (→ Fig. **3**)

1. To remove the lid, press the marking and remove the lid. (→ Fig. **7**)
2. Pour in the milk.
3. Press the lid onto the milk container until it engages.
4. Connect the milk container on the left of the appliance. The milk container must engage.

Tip: If the milk container runs empty during dispensing, it can be filled and connected again. Dispensing continues automatically.

Coffee drinks with milk

The appliance is switched on. The water tank and bean container have been filled.

The milk container filled with milk is connected.

1. Place a cup or a glass under the outlet system.
2. Use the rotary selector to select the desired drink.

The name of the drink and the currently active values are shown on the display.

3. To change the settings for the selected drink.
→ *"Adjusting beverage settings" on page 20* → *"Menu settings" on page 25*
4. To begin dispensing the drink, press the rotary selector.

The milk is dispensed into the cup or glass first. The coffee is then brewed and dispensed into the cup or glass. The sequence can be changed for Cappuccino and Espresso Macchiato.
→ *"Menu settings" on page 25*

Note: Pressing the rotary selector once can prematurely stop the dispensing of milk or coffee; pressing the rotary selector twice stops the drink dispensing completely.

Milk froth or warm milk

The appliance is switched on. The water tank has been filled.

The milk container filled with milk is connected.

1. Place a cup or a glass under the outlet system.
2. Select "Milk froth" or "Warm milk" with the rotary selector.

The name of the drink and the currently active values are shown on the display.

3. To change the settings for the selected drink.
→ *"Adjusting beverage settings" on page 20* → *"Menu settings" on page 25*
4. To begin dispensing the drink, press the rotary selector.

Milk froth or warm milk is dispensed into the cup or glass.

Note: To prematurely stop dispensing the drink, press the rotary selector again.

Dispensing hot water

Note: Before dispensing hot water, clean the milk system and remove the milk container. If the milk system is not cleaned, the dispensed water may contain small quantities of milk.
→ *"Cleaning the milk system" on page 34*

Warning

Risk of burns!

The outlet system becomes very hot. After use, always let the outlet system cool down before you touch it.



The appliance is switched on. The water tank has been filled.

1. Place a cup under the outlet system.
2. Remove the milk container, if connected.
3. Select "Hot water" with the rotary selector.
4. To change the settings for the selected drink.
→ *"Adjusting beverage settings" on page 20* → *"Menu settings" on page 25*
5. To begin dispensing the drink, press the rotary selector.
Hot water is dispensed into the cup.

Note: To prematurely stop dispensing the drink, press the rotary selector again.

Adjusting beverage settings

Once you have selected a drink, you can adjust certain values depending on the drink. To do so, please use the following buttons and the rotary selector:

Button	Function	Selection
	Selecting coffee strength, ground coffee	<ul style="list-style-type: none"> ■ very mild * ■ mild ■ mild +* ■ normal ■ normal +* ■ strong ■ strong +* ■ very strong ■ very strong +* ■ extra strong ■ doubleShot strong ■ doubleShot strong + ■ doubleShot strong ++* ■ TripleShot strong * ■ TripleShot strong +* ■ Ground coffee
milk	Milk/coffee mixing ratio	Setting share of milk in % (only for coffee drinks with milk)
ml	Cup size	Adjustment of volume in ml increments. Not available for Ristretto.
	Two cups at once	Place two cups under the outlet.
Navigation button, left	Water Temperature*	e.g. for tea drinks: <ul style="list-style-type: none"> ■ > 60°C (special tea preparation) ■ > 70°C (white tea) ■ > 80°C (green tea) ■ > 85°C (rooibos tea) ■ > 90°C (black tea) ■ > 97°C (fruit tea)
Navigation button, right	aromaIntense*	<ul style="list-style-type: none"> ■ normal ■ intense ■ intense +



Selection marked with * is only available for certain drinks or when in "barista mode".

The appliance is set to "barista mode" by default. Additional values can therefore be set using the two navigation buttons. "Barista mode" can also be switched off. → *"Menu settings" on page 25*

The factory settings are shown in orange on the display. The currently selected settings are backlit.

Adjusting the coffee strength or selecting ground coffee

A coffee drink is selected.

1. Press the  button.
2. Use the rotary selector to set the coffee strength or select ground coffee.
3. Press the  button or the rotary selector to confirm.

Aroma setting

The longer coffee is brewed, the more bitter substances and undesirable aromas are released. This has a negative effect on the taste and makes the coffee less easily digestible. The appliance therefore offers special aroma settings for extra strong coffee: doubleShot and TripleShot. Depending on the setting, once half or a third of the volume has been prepared, a second portion of coffee beans is ground and brewed, so that in each case only the pleasant and beneficial flavours and aromas are released.

Notes

- The doubleShot setting can be selected for all coffee drinks except for:
 - drinks with a small volume of coffee, e.g. Ristretto
 - coffee drinks with milk and a small volume of coffee
 - a small volume of coffee, e.g. setting 200 ml "Caffe Latte" with a 90% share of milk (10% share of coffee)
 - preparation with ground coffee
 - dispensing two cups
- The aroma setting TripleShot can only be selected for Coffee XL.
 - Dispensing two cups is not possible

Adjusting the milk/coffee mixing ratio

A coffee drink with milk is selected.

1. Press the **milk** button.
2. Use the rotary selector to set the share of milk in %.

Example: When a value of 30% is configured, 30% milk and 70% coffee will be dispensed.
3. Press the **milk** button or the rotary selector to confirm.

Selecting cup size

A drink is selected.

1. Press the **ml** button. The preset volume depends on the type of beverage.
2. Use the rotary selector to adjust the desired volume in ml increments.
3. Press the **ml** button or the rotary selector to confirm.

Notes

- The volume cannot be changed for ristretto.
- The volume dispensed can fluctuate depending on the quality of the milk.



Preparing two cups at once

A coffee drink or a coffee drink with milk is selected.

1. Press  button.
2. Place two pre-heated cups on the left and right below the outlet system.
3. To begin dispensing the drink, press the rotary selector.

The selected drink will be brewed and then dispensed into the two cups.

Notes

- The drink is prepared in two steps (two grinding operations). Please wait until the process is fully completed.
- When selecting , the aroma settings are not available.
- The setting  for Coffee XL is not available.

en Operating the appliance

Adjusting the drink temperature

Only available in "barista mode".

→ "Menu settings" on page 25

A drink of your choice is selected.

1. Use the left navigation button to call up the temperature setting.
2. Turn the rotary selector to set the desired temperature.
3. Press the left navigation button or the rotary selector to confirm.

Setting aromalntense

Only available in "barista mode".

→ "Menu settings" on page 25

The intensity of the taste of a coffee drink can be individually adjusted using the aromalntense setting. When milk is dispensed, this selection does not influence the warm milk or the milk froth.

A coffee drink is selected.

1. Use the right navigation button to call up the menu.
2. Make the desired setting using the rotary selector.
3. Press the right navigation button or the rotary selector to confirm.

Setting the grinding level

This appliance features an adjustable grinder. This enables the grinding level of the coffee to be individually changed.

Warning **Risk of injury!**

Do not reach into the grinding unit.

Caution!

The appliance may be damaged! Only adjust the grinding level when the grinder is running!

When the grinder is in operation, use the rotary selector [15], [19]* to set the grinding level.

- Finer grinding level: turn anticlockwise. (Fig. a)
- Coarser grinding level: turn clockwise. (Fig. b)

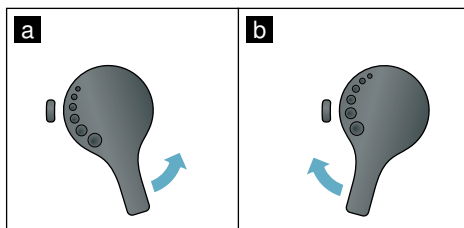

Notes

- The new setting will not become apparent until the second cup of coffee.
- For dark roast coffee beans, choose a finer grinding level; for lighter beans, choose a coarser grinding level.

Cup warmer

Caution!

The cup warmer becomes very hot!

The fully automatic coffee machine features a cup warmer [11]. If the cup warmer is switched on, the cup warmer LED display [12] lights up.

Tip: For optimal cup heating, position the cups with the base of the cup on the cup warmer.

Note: This function can be activated and deactivated in the menu (press /i and turn the rotary selector to the left) or in the "Settings menu". → "Menu settings" on page 25

Customising

User profiles can be created in the customising menu. In the user profiles, individual beverages can be stored under names of your choice.

Creating a user profile

1. Press  button. The menu appears.
2. Use the rotary selector to select a new profile.
3. Press the right-hand navigation button to confirm the selection. The user name can be entered.
4. Use the rotary selector to select the desired letter. Press the rotary selector to save the letter. The letter is saved.

Once the user name has been entered in full:



5. Press the right-hand navigation button to save the user name.
6. Use the rotary selector to select a background picture.
7. Press the right-hand navigation button to save the selection.
8. Use the rotary selector to select a silhouette.
9. Press the right-hand navigation button to save the selection.
10. Use the rotary selector to select "default mode" or "barista mode".
11. Press the right-hand navigation button to save the selection. The selection prompt appears.
12. Press the right-hand navigation button again to confirm the profile. The user profile picture appears.
13. Press  button to exit the menu or to save an individual beverage for the user created immediately afterwards.

Saving individual beverages:

1. Press the rotary selector. The display shows "change beverages".
2. Press the right-hand navigation button to create the beverage.
3. Use the rotary selector to select the desired beverage.



The selected beverage can be adjusted in line with personal preference.

→ *"Adjusting beverage settings"* on page 20

4. Press the rotary selector. A prompt appears for you to confirm the selection.
5. Press the right-hand navigation button to confirm the selection.
6. Press  button. The settings are completed.
7. Press  button to exit the menu. The appliance is ready for use again.



Note: The appliance can store up to 10 profiles each with 10 drinks.

Editing or deleting user profile

1. Press the  button. The menu appears.
2. Use the rotary selector to select the desired profile.
3. Press the left navigation button to delete the profile.
- or -
Press the right navigation button to edit the settings in the profile. The settings in the profile can be changed as described. → *"Creating a user profile"* on page 23
4. Press the  button. The appliance is ready for use again.

Saving individual drinks

A drink that is currently being dispensed can be saved directly in a new or an existing profile using the individual settings.

1. Press and hold  button for at least 5 seconds.
If profiles have not yet been saved, a new profile appears immediately.
2. If profiles are already saved and the individual drink is to be saved in a new profile, use the rotary selector to select a new profile.
- or -
If the individual drink is to be saved in an existing profile, use the rotary selector to select the desired profile.
3. Press the right-hand navigation button to save. If a new profile is being created, enter the name and select the background picture, silhouette and usermode. Save the entries. Info: If a profile is already available, select it and save the drink.
4. Press  button.
The settings are completed. The appliance is ready for use again.
5. Press  button to exit the menu.

Note: To exit the menu automatically, select "Leave profiles automatically" under "User profiles". → *"Menu settings" on page 25*

Childproof lock

The appliance can be locked to protect children against scalding and burns.

Activating the child-proof lock

Press and hold the **milk** button for at least 4 seconds.

"Child-proof lock activated" appears in the display.

It is no longer possible to operate the appliance.

Deactivating the child-proof lock

Press and hold the **milk** button for at least 4 seconds.

"Child-proof lock deactivated" appears in the display.

The appliance can be used in the usual way.



Menu settings

This menu is used for changing settings individually, accessing information and starting a programme.

Changing settings

1. Press **Q/i** button, turn the rotary selector to the left and select "Settings". Press the rotary selector. The different setting options will appear in the display.
2. Select the desired setting using the rotary selector. The current setting is highlighted in colour on the display.
3. Press the navigation button under "select".

4. Use the rotary selector to change the setting.
5. Press the navigation button under "confirm".
The setting has been saved.
6. Press **Q/i** button to exit "Menu". The drink selection appears on the display.

Notes

- You can switch to the previous level by pressing the navigation button under "back".
- The setting procedure can be aborted by pressing the navigation button under "abort".
- Press **Q/i** button to exit the menu at any time.
- If no entry is made within approx. 2 minutes, the menu closes automatically and the settings are not saved.

The following settings are available:

Settings	Possible settings	Explanation
Language	Different languages	Setting the language to be used for display texts.
Water hardness	<ul style="list-style-type: none"> ■ 1 (soft) ■ 2 (medium) ■ 3 (hard) ■ 4 (very hard) ■ Water-softening system 	Setting in line with the hardness of the local water supply. The preset water hardness is level 4 (very hard). The water hardness can be requested for example from your local water supplier. It is important to set the water hardness correctly so that the appliance indicates in good time when the descaling programme must be run. If a water softening system is installed in the house, please select "Softening device".
Home Connect*	Settings for connection to WLAN network (home network) and mobile devices (see section "Home Connect").	
Switch off after	5 minutes up to to 3 hours	Setting that determines how long the appliance should wait after the last beverage preparation before it automatically switches itself off. The factory setting is 30 minutes.
Brightness display	Level 1 up to level 10 Standard setting 7	Setting that governs the brightness of the display

en Menu settings

Select usermode	<ul style="list-style-type: none"> ■ default mode ■ barista mode 	<p>In the "barista mode" setting, the following can be performed directly in the display:</p> <ul style="list-style-type: none"> ■ The temperature can be set by pressing the left navigation button. ■ The aromaIntense (brew speed) can be set in three levels by pressing the right navigation button.
Beverage info	Shows the volume of drinks dispensed since the appliance was commissioned. For technical reasons, the counter does not represent a precise number of cups.	
Factory settings	Appliance reset to factory settings	Resets all your own settings to the condition when delivered.
Demo mode	<ul style="list-style-type: none"> ■ on ■ off 	For presentation purposes only. The setting "off" must be activated for normal operation. The setting is only possible in the first 3 minutes after switching on the appliance.
Beverage settings		
Cappuccino sequence	<ul style="list-style-type: none"> ■ first milk ■ first coffee 	Setting that determines whether milk or coffee should be brewed and dispensed first.
Espresso Macchiato sequence	<ul style="list-style-type: none"> ■ first milk ■ first coffee 	Setting that determines whether milk or coffee should be brewed and dispensed first.
Latte Macchiato pause	<ul style="list-style-type: none"> ■ min ■ 5s ■ 10s 	Setting the pause between milk and coffee dispensing.
Espresso / Coffee temperature*	<ul style="list-style-type: none"> ■ normal ■ high ■ max. 	Setting the temperature for coffee drinks. The setting is effective for all preparation types. Applies only to "default mode" -in "barista mode" directly adjustable via drink selection. → "Adjusting beverage settings" on page 20
User profiles	<ul style="list-style-type: none"> ■ Leave profiles automatically ■ Delete all profiles 	Setting that determines whether user profiles are to be exited automatically or deletion of all user profiles.
Cup warmer*	<ul style="list-style-type: none"> ■ on ■ off 	If the cup warmer is switched on, the cup warmer LED lights up.

Bean container	Setting that determines which bean container is automatically active. The bean container can be selected directly before each dispensing operation using the "Bean container" selection buttons.	
■ most recently selected bean container		The appliance remembers the most recently used bean container.
■ default bean container right		Each time a beverage is dispensed, the appliance automatically returns to the right-hand bean container.
■ default bean container left		Each time a beverage is dispensed, the appliance automatically returns to the left-hand bean container.
■ Save container with beverage		The appliance remembers the most recently used bean container and the most recently set beverage.

Settings marked with * can also be selected directly in the menu.

Starting the "Water filter" or "frost protection" programme

1. Briefly press the /i button.
2. The rotary selector can be used to select the "Water filter" or "frost protection" programme. The current setting is marked on the display.

Note: The rotary selector can also be used to select a service programme. → "Service programmes" on page 36

Water filter

A water filter lessens limescale deposits and reduces impurities in the water. The appliance also does not need to be descaled so often. Water filters are available from retailers or from customer service. → "Accessories" on page 12

If a water filter is inserted, the appliance will show when it needs to be changed. The display shows the relevant prompt.

Inserting or replacing a water filter

A new water filter must be rinsed before it can be used.

1. Select "Water filter" in the Settings menu.

2. Use the navigation button to select "insert" or "replace".
3. Use the measuring spoon to press the water filter firmly into the empty water tank.

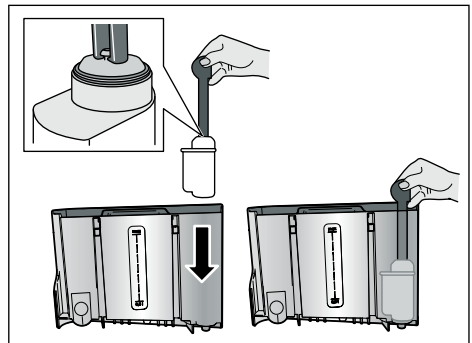

4. Fill the water tank with water up to the "max" marking.
5. Place a container with a capacity of at least 1.0 l under the outlet and confirm. Water will now flow through the filter. The filter is rinsed.
6. Then empty the container. The appliance is ready for use again.

Notes

- Rinsing the filter automatically activates the interval for display of the filter change. After this interval or after 2 months at the latest the filter will no longer be effective. It needs to be replaced for reasons of hygiene and to prevent a build-up of limescale (which could damage the appliance).
- If the appliance has not been used for a prolonged period (for example, while you are on holiday), the inserted filter should be rinsed before the first time the appliance is used again. To do this, simply dispense a cup of hot water.

Removing the water filter

If a new water filter is not inserted, the "Water filter" function must be deactivated.

1. Select "Water filter" in the Settings menu.
2. Select and confirm the setting "remove".
3. Remove the water filter from the water tank.
4. Re-insert the water tank.

The appliance is ready for use again.

Frost protection

A service programme to prevent frost damage during transportation and storage. This programme completely empties the appliance. The appliance must be ready for use.

1. Press the rotary selector to start the programme.
2. Empty the water tank and re-insert it.
3. The appliance emits steam.
4. Empty the drip tray and thoroughly clean the appliance.

The appliance can now be transported or stored.



Home Connect

This fully automatic coffee machine is Wi-Fi-capable and can be remotely controlled using a mobile device (e.g. tablet, smartphone).

The Home Connect app offers extra functions that complement the networked appliance perfectly. If the appliance is not connected to the WLAN network (home network), it functions in the same way as a fully automatic coffee machine with no network connection and can be operated as usual via the display.

Important:

The home network router must be operated in the 2.4 GHz frequency range (band: 100 mW max.). Please check and adjust it if necessary.

The availability of the Home Connect function depends on the availability of Home Connect services in your country. Home Connect services are not available in every country. You can find more information on this at www.home-connect.com.

Note: Please ensure that you follow the safety instructions given at the beginning of this instruction manual and that they are also observed when operating the appliance via the Home Connect app and when away from home. Please also follow the instructions in the Home Connect app. Operation on the appliance itself always takes priority, and during this time it is not possible to operate the appliance using the Home Connect app.

Setting up

To implement settings via Home Connect, you must have installed the Home Connect app on a mobile device (e.g. tablet PC, smartphone).

When doing so, observe the Home Connect installation instructions supplied, which are also available to download in additional languages at <http://www.siemens-home.com>.

Follow the steps specified by the app to implement the settings. Login of the appliance in the WLAN network can be carried out on initial set-up of the fully automatic coffee machine either directly or using the menu (press \odot/i button to open "Menu"):

1. Turn the rotary selector to the left and select "Home Connect setting".
2. Press the rotary selector.
3. The display shows the Home Connect menu, with "Turn on Wi-Fi" highlighted in colour.
4. Press the right-hand navigation button under "select" to start the radio link.
5. Use the rotary selector to select "Connect to network".
6. Press the right-hand navigation button under "select".
7. The following selection appears: "Connect automatically" and "Connect manually".

Note: If the router has WPS functionality, please select "Connect automatically", otherwise use "Connect manually".

Automatic registration in the home network

1. Use the rotary selector to select "Connect automatically" on the display.
2. Press the right-hand navigation button under "confirm".
3. The display shows "Automatic network connection".
4. Press the WPS button on the home network router within a few minutes and wait until the display of the fully automatic coffee machine shows "Network connection successful".
5. Open the app on the mobile device.
6. Use the rotary selector to select "Connect to app".
7. Press the right-hand navigation button under "select". The fully automatic coffee machine connects to the app. Follow the instructions on the app.
8. Wait until "Successfully connected to app" lights up briefly in the display.
9. Use the rotary selector to select "Turn on remote start".
10. Press the right-hand navigation button under "select". A warning message appears.
11. Press the right-hand navigation button under "continue" and read the warning message.
12. Press the right-hand navigation button under "confirm".
13. Press the \odot/i button to close the menu. With the mobile device the functions of the fully automatic coffee machine can now be used to their full extent via the app.

Note: If "Turn off remote start" is selected, only the modes of the fully automatic coffee machine are displayed in the Home Connect app. You can specify settings but not start drinks dispensing.

Manual registration in the home network



1. Use the rotary selector to select "Connect manually" on the display.
2. Press the right-hand navigation button under "confirm". The fully automatic coffee machine sets up a separate WLAN network which can be accessed with a tablet or smartphone. The display shows the SSID (the name) and the key (the password) of this network.
3. Log the mobile device in to the network of the fully automatic coffee machine with the "HomeConnect" SSID and the "HomeConnect" key.
4. Start the app on the mobile device and follow the instructions for network login in the app and the Home Connect documents supplied. The login process is complete when "Network connection successful" lights up briefly in the display of the fully automatic coffee machine.
5. Use the rotary selector to select "Connect to app" on the display.
6. Press the right-hand navigation button under "select". The fully automatic coffee machine connects to the app.
7. Wait until "Successfully connected to app" lights up briefly in the display.
8. Use the rotary selector to select "Turn on remote start".
9. Press the right-hand navigation button under "select". A warning message appears.
10. Press the right-hand navigation button under "continue" and read the warning message.
11. Press the right-hand navigation button under "confirm".
12. Press the /i button to close the menu. With the mobile device the functions of the fully automatic coffee machine can now be used to their full extent via the app.

Note: If "Turn off remote start" is selected, only the modes of the fully automatic coffee machine are displayed in the Home Connect app. You can specify settings but not start drinks dispensing.

Switching Wi-Fi on and off

Wi-Fi can be switched "on" or "off" as required (e.g. when on holiday).

Note: Network information is retained after the appliance is switched off. After switching on, wait a few seconds until the fully automatic coffee machine has connected to the WLAN network again. In networked standby mode the appliance requires a maximum of 2 W.

1. Press /i button to open "Menu".
2. Turn the rotary selector to the left and select "Home Connect setting".
3. Press the rotary selector.
4. Use the rotary selector to select "Turn on Wi-Fi" or "Turn off Wi-Fi".
5. Press the right-hand navigation button under "select" to switch the radio module "on" or "off".
6. Press /i button to close the menu.



Additional settings

Home Connect can be adapted to your individual needs at any time. Note: The fully automatic coffee machine must be connected to the WLAN network.

Disconnecting

The fully automatic coffee machine can be disconnected from the WLAN network at any time.

Note: If the fully automatic coffee machine is disconnected from the WLAN network, it cannot be operated using Home Connect.

1. Press  button, turn the rotary selector to the left and select "Home Connect setting".
2. Press the rotary selector.
3. Press the right-hand navigation button under "select".
4. Use the rotary selector to select "Disconn. from network".
5. Press the right-hand navigation button under "select". The appliance is disconnected from the network and app.
6. Press  button to close the menu.

Note: Information about the WLAN network is cleared.

Connect to the app

The Home Connect app can be installed on any number of mobile devices, which can then be used to connect to the fully automatic coffee machine. The fully automatic coffee machine must already be connected to the WLAN network.

1. Open the app on the mobile device.
2. Press  button, turn the rotary selector to the left and select "Home Connect setting".
3. Press the rotary selector.
4. Press the right-hand navigation button under "select".

5. Use the rotary selector to select "Connect to app".
6. Press the right-hand navigation button under "select" to connect the appliance to the app.
7. Press  button to close the menu.



Remote Start

If you wish e.g. to start drinks dispensing on the fully automatic coffee machine via a mobile device, Remote start must be activated.

Caution! Risk of scalding!



In the event of an unintentional remote start, third parties may be scalded if they insert their hands under the coffee outlet. Therefore, please ensure that no persons, in particular children, or objects are endangered if the appliance is started remotely by accident.

Note: The text field "Turn on remote start" is only visible if connection with Home Connect has been successfully completed. If Remote start is switched off, only the modes of the fully automatic coffee machine are displayed in the Home Connect app.

1. Press  button, turn the rotary selector to the left and select "Home Connect setting".
2. Press the rotary selector.
3. Press the right-hand navigation button under "select".
4. Use the rotary selector to select "Turn on remote start" in the display.
5. Press the right-hand navigation button under "select".
6. Press  button to close the menu.



Device info

Display for network and device information

1. Press /i button, turn the rotary selector to the left and select "Home Connect setting".
2. Press the rotary selector.
3. Press the right-hand navigation button under "select".
4. Use the rotary selector to select "Appliance info" on the display.
5. Press the right-hand navigation button under "select".
The SSID, IP, MAC address and serial number of the appliance are displayed for a few seconds.
6. Press /i button to close the menu.

Display

The top right-hand corner of the display shows the Home Connect status with a symbol:

-  Connected to the network
-  Not connected to the network
-  No connection to server

Remote diagnostics

Customer Service can use Remote Diagnostics to access your appliance if you contact them, have your appliance connected to the Home Connect server and if Remote Diagnostics is available in the country in which you are using the appliance.

Note: For further information and details about the availability of Remote Diagnostics in your country, please visit the service/support section of your local website: www.home-connect.com

About data protection

When the fully automatic coffee machine is connected for the first time to a WLAN network which is connected to the Internet, the appliance transmits the following categories of data to the Home Connect server (initial registration):

- Unique appliance identification (consisting of appliance codes as well as the MAC address of the installed Wi-Fi communication module).
- Security certificate of the Wi-Fi communication module (to ensure a secure data connection).
- The current software and hardware version of the fully automatic coffee machine.
- Status of any possible previous resetting to factory settings. This initial registration prepares the Home Connect functions for use and is only required when you want to use these Home Connect functions for the first time.

Note: Please note that the Home Connect functions can only be used in conjunction with the Home Connect app. Information on data protection can be accessed in the Home Connect app.

Declaration of Conformity

BSH Hausgeräte GmbH hereby declares that the appliance which features Home Connect is in accordance with the basic requirements and the other relevant provisions of the directive 2014/53/EU.

A detailed RED Declaration of Conformity can be found online at www.siemens-home.bsh-group.com on the product page of your appliance with the additional documents.



2.4 GHz band: max. 100 mW



Daily care and cleaning

With good care and cleaning, your appliance will remain fully functioning for a long time to come. In this section, you will learn how to correctly clean and care for your appliance.

Warning

Risk of electric shock!

Before cleaning the appliance, pull out the mains plug. Never immerse the appliance in water. Do not use a steam cleaner.

Cleaning agent

Please observe the following information to ensure that the different surfaces are not damaged by using the wrong type of cleaning agent.

Do not use:

- Harsh or abrasive cleaning agents.
- Any cleaning agents containing alcohol or spirits.
- Hard scouring pads or sponges.

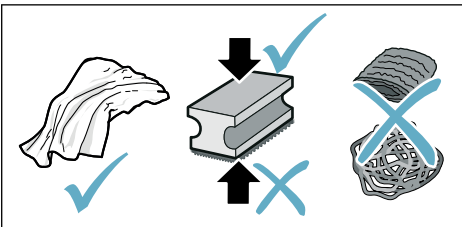

Notes

- New sponge cloths may contain salts. Salts can cause rust film on stainless steel. Wash new sponge cloths thoroughly before use.
- Always remove any limescale, residues of coffee or milk, cleaning or descaling solution immediately. This residue may cause corrosion to form.

Caution!

Not all of the appliance's components can be cleaned in the dishwasher.

→ Fig. 5 - 8

Not dishwasher-safe:



Outlet system cover
Brewing chamber cover
Brewing unit
Water tank
Aroma lid

Dishwasher- safe:



Drip plate
Drip tray
Coffee grounds container
Coffee grounds slider, red
Brewing unit cover, red
Measuring spoon
Milk system, all parts
Milk container, all parts

max.
60°C

Cleaning the appliance

1. Wipe down the outside of the appliance with a soft, damp cloth.
2. Clean the display using a micro-fibre cloth.
3. Any grounds residue in the powder compartment should be pushed down using a soft brush.

Notes

- If the appliance is cold when switched on or if it is switched off after dispensing coffee, it rinses automatically. The system is therefore self-cleaning.
- If the appliance has not been used for a prolonged period of time (e.g. while you are on holiday), clean the entire appliance thoroughly, including the coffee outlet, water tank, milk system, brewing unit and trays.

Cleaning the drip tray and coffee grounds container

→ Fig. 5

Note: The drip tray and coffee grounds container should be emptied and cleaned every day in order to prevent deposits.

1. Pull the drip tray with the coffee grounds container forwards and out.
2. Remove the drip plate and clean with a brush.
3. Empty and clean the drip tray and coffee grounds container.
4. Wipe out the interior of the appliance (intake trays).

Cleaning the milk container

→ Fig. 7

Note: For reasons of hygiene, the milk container must be cleaned regularly

1. Dismantle the milk container into its individual parts.
2. Clean all parts of the milk container or put them in the dishwasher.

Cleaning the milk system

The milk system is automatically cleaned with a short jet of steam directly after preparing a milk drink.

Warning

Risk of burns!

The outlet system becomes very hot. After use, always let the outlet system cool down before you touch it.

Manually clean the milk system on a weekly basis or more frequently if required. For particularly thorough cleaning, the milk system can be additionally rinsed with water. → "Rinse milk system" on page 37

Removing the milk system → Fig. 3:

1. Remove the milk container from the appliance.
2. Slide the outlet system to the bottom position.
3. Press the unlocking mechanism at the top right.
4. Fold the cover down towards the front and remove.
5. Remove the milk system and dismantle into individual parts.
6. Clean the individual parts with detergent solution and a soft cloth → Fig. 6.
7. Rinse all parts with clean water and leave to dry.

Notes

- All parts of the milk system can be cleaned in the dishwasher. Detergent residues in the milk system must be thoroughly removed following the rinsing process.
- **Important:** The outlet system cover is not dishwasher-safe.

Inserting the milk system: → Fig. 3:

1. Assemble the individual parts of the milk system.
2. Insert the milk system into the cover.
3. Slide the outlet system to the bottom position.
4. Position the cover at the bottom and pivot it upwards until it engages.

Cleaning the brewing unit

→ Fig. 4, → Fig. 8

In addition to the automatic cleaning programme, the brewing unit should be removed regularly for cleaning.

Caution!

Clean the brewing unit without detergent and do not put it in the dishwasher.

Remove the brewing unit:

1. Switch the appliance off.
2. Remove the water tank.
3. Slide both red locking sliders towards one another and remove the cover.
4. Remove, clean and dry the coffee grounds slider (red) and the brewing unit cover (red).
5. Slide the red lock to the right across the brewing unit.

6. Carefully remove the brewing unit and clean thoroughly under running water.

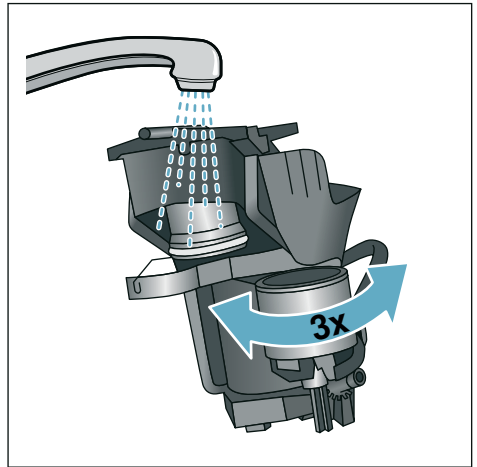

7. Clean the interior of the appliance thoroughly with a damp cloth, removing any coffee residues.
8. Allow the brewing unit and the interior of the appliance to dry.

Insert the brewing unit:

1. Push the brewing unit into the appliance in the direction of the arrow. The arrow is located on top of the brewing unit. Position the brewing unit from above, suspend on the guide rails and push into the appliance.
2. Slide the red lock to the left across the brewing unit.
3. Insert the coffee grounds slider (red) and the brewing unit cover (red).
4. Insert the cover until it engages.
5. Insert the water tank.

Service programmes

Every so often – the exact frequency depends on usage and water hardness – one of the following messages will appear in the display in place of the coffee selection:

- Rinse milk system
- Run descaling program urgently!
- Run cleaning program urgently!
- Run calc'nClean program urgently!

The appliance should immediately be cleaned or descaled using the appropriate programme. Alternatively, the two processes Descale and Clean can be carried out together using the calc'nClean function. Failure to carry out the service programme according to the instructions may damage the appliance.

You can also start the service programmes at any time without having to wait for a reminder to appear in the display. Press the /i button, select the desired programme and run it.

Notes

- **Important:** If descaling is not performed on the appliance in good time, the following appears "Descaling programme overdue. Device will shortly be locked!". Immediately perform the descaling process in accordance with the instructions. If the appliance is locked, it can only be operated again once descaling has been carried out.
- **Caution!** For each of the service programmes, use descaling and cleaning agents as described in the instructions and observe the (relevant) safety information.
- Do not drink the liquids.
- Never use citric acid, vinegar or any vinegar-based agents to descale the appliance.

- For cleaning and descaling, only use the tablets intended for such purpose. They have been specially developed for this appliance, and new stocks can be ordered through customer service. → "Accessories" on page 12
- Never insert descaling tablets or other products into the grounds compartment.
- Never interrupt the service programme.
- Prior to starting a service programme, remove, clean and re-insert the brewing unit. Rinse the milk system.
- At the end of a service programme, wipe down the appliance using a soft, damp cloth to immediately remove any descaler residue. This residue may cause corrosion.
- New sponge cloths may contain salts. Salts can cause rust film on stainless steel, so cloths must always be washed out thoroughly before use.
- Using a water filter increases the intervals until a service programme needs to be performed.
- If one of the service programmes is interrupted, e.g. by a power failure, proceed as follows:
 - 1. Rinse out the water tank.
 - 2. Pour in fresh, still water up to the "max" marking and confirm. The programme starts and rinses the appliance. Duration: approx. 2 minutes.
 - 3. Empty, clean and re-insert the drip tray.
 - 4. Empty, clean and re-insert the milk container. The programme has finished. The appliance is ready for use again.
 - 5. Press /i button to close the programme.

Rinse milk system

The milk system is automatically cleaned with a short jet of steam directly after preparing a milk drink.

For particularly thorough cleaning, the milk system can be additionally rinsed with water.

Duration: approx. 2 minutes

1. Press the /i button to open the menu.
2. Use the rotary selector to select "Rinse milk system".
3. Press the rotary selector to start the programme.
4. Empty, clean and re-connect the milk container.
5. Place an empty glass under the outlet system and confirm.

The programme runs.

6. Empty, clean and re-connect the milk container.
 7. Empty the glass.
- The programme has finished. The appliance is ready for use again.
8. Press the /i button to exit the programme.

The milk system should also be subject to thorough manual cleaning at regular intervals. → *"Cleaning the milk system" on page 34*

Descaling

Duration: approx. 21 minutes

The line at the bottom of the display indicates in how many minutes the water tank will need to be rinsed and refilled with water, for example.

1. Press the /i button to open the menu.
2. Use the rotary selector to select "Descale".
3. Press the rotary selector to start the programme.

The instructions in the display guide you through the programme.

4. Empty the drip tray and re-insert.
5. Empty, clean and re-connect the milk container.
6. Remove the water filter (if present) and confirm.
7. Fill the empty water tank with lukewarm water up to the marking "**0.5 l**". Dissolve 1 descaling tablet in the water.
8. Place a container with a capacity of at least 1.0 l under the outlet system and confirm.
9. Press the rotary selector.

The programme runs.

Duration: approx. 19 minutes

Info: If there is not enough descaling solution in the water tank, you will be asked to: Refill with still water and confirm.

10. Rinse out the water tank and (if removed) re-insert the water filter.
11. Pour in fresh still water up to the "**max**" marking and re-insert the water tank.

The programme runs.

Duration: approx. 2 minutes

12. Empty the container and confirm.
13. Empty the drip tray and re-insert.
14. Empty, clean and re-connect the milk container.

The programme has finished. The appliance is ready for use again.

15. Press the /i button to exit the programme.

Cleaning

Duration: approx. 6 minutes

1. Press the /i button to open the menu.
2. Use the rotary selector to select "Clean".
3. Press the rotary selector to start the programme.

The instructions in the display guide you through the programme.

4. Empty the drip tray and re-insert.
5. Open the grounds compartment, add a cleaning tablet, close the grounds compartment and confirm.
6. Place a container with a capacity of at least 1.0 l under the outlet system and confirm.

The programme runs.

Duration: approx. 5 minutes

7. Empty the container and confirm.

The programme has finished. The appliance is ready for use again.

8. Press the /i button to exit the programme.

calc'nClean

Duration: approx. 26 minutes

calc'nClean combines the functions "Descale" and "Clean". If the two programmes are due close together, the appliance suggests this service programme automatically.

The line at the bottom of the display indicates in how many minutes the water tank will need to be rinsed and refilled with water, for example.

1. Press the /i button to open the menu.
2. Use the rotary selector to select "calc'nClean".
3. Press the rotary selector to start the programme.

The instructions in the display guide you through the programme.

4. Empty the drip tray and re-insert.

5. Empty, clean and re-connect the milk container.
6. Open the grounds compartment, add a cleaning tablet, close the grounds compartment and confirm.
7. Remove the water filter (if present) and confirm.
8. Fill the empty water tank with lukewarm water up to the marking "0.5 l". Dissolve 1 descaling tablet in the water.
9. Place a container with a capacity of at least 1.0 l under the outlet system and confirm.

The programme runs.

Duration: approx. 19 minutes

Info: If there is not enough descaling solution in the water tank, you will be asked to: Refill with still water and confirm.

10. Rinse out the water tank and (if removed) re-insert the water filter.
11. Pour in fresh still water up to the "max" marking and re-insert the water tank.

The programme runs.

Duration: approx. 7 minutes

12. Empty the container and confirm.
13. Empty the drip tray and re-insert.
14. Empty, clean and re-connect the milk container.

The programme has finished. The appliance is ready for use again.

15. Press the /i button to exit the programme.

Trouble shooting

Faults often have simple explanations. Before calling the customer service, please refer to the fault table and attempt to correct the fault yourself.

Please read through the safety information at the beginning of these instructions.

Fault table

Problem	Cause	Solution
Coffee or milk froth quality varies widely.	Build-up of limescale in the appliance.	Descale the appliance as described in the instructions.
The quality of the milk froth varies.	The quality of the milk froth depends on the type of milk or the plant-based alternative used.	Optimise the result by selecting your milk or plant-based alternative as appropriate.
No hot water dispensed.	The milk system or the intake of the milk system is soiled.	Clean the milk system or the intake. → "Cleaning the milk system" on page 34
Too little or no milk froth.	The milk system or the intake of the milk system is soiled.	Clean the milk system or the intake. → "Cleaning the milk system" on page 34
	Unsuitable milk.	Do not use milk that has already been boiled. Use cold milk with a fat content of at least 1.5%.
	Build-up of limescale in the appliance.	Descale the appliance as described in the instructions.
No intake of milk by the milk system.	The milk system is assembled incorrectly.	Correctly assemble all parts. → Fig. 3
	Incorrect connection sequence for milk container and milk system.	Connect the milk system in the outlet system first, then the milk container.
The milk/blended milk drinks are too cold.	The milk used is too cold.	Use lukewarm milk.
The individually selected per-cup quantity is not reached. Coffee dispensing slows to a trickle or stops completely	The grinding level is too fine. The ground coffee is too fine.	Set a coarser grinding level. Use coarser ground coffee.
	Heavy build-up of limescale in the appliance.	Descale the appliance as described in the instructions.
	Air in the water filter.	Immerse the water filter in water until no more air bubbles escape, then insert the filter again.

Problem	Cause	Solution
No coffee dispensed, only water.	The bean container is empty.	Add coffee beans Note: The appliance will adjust to the coffee beans on the next dispensing process.
	The coffee shaft on the brewing unit is blocked.	Clean the brewing unit. → <i>"Cleaning the brewing unit" on page 35</i>
The appliance no longer responds.	Fault in the appliance.	Press and hold on/off button for 10 seconds.
The grinder will not start.	The appliance is too hot.	Disconnect the appliance from the mains and leave to cool for 1 hour.
Coffee has no "crema".	Unsuitable type of coffee.	Use a type of coffee with a higher proportion of robusta beans.
	The beans are no longer freshly roasted.	Use fresh beans.
	The grinding level is not suitable for the coffee beans.	Set a finer grinding level.
The coffee is too "acidic".	The grinding level is set too coarse or the ground coffee is too coarse.	Set a finer grinding level or use finer ground coffee.
	Unsuitable type of coffee.	Use a darker roast.
The coffee is too bitter.	The grinding level is set too fine or the ground coffee is too fine.	Set a coarser grinding level or use coarser ground coffee.
	Unsuitable type of coffee.	Change the type of coffee.
The coffee tastes burnt.	The brewing temperature is too high	Reduce the temperature. → <i>"Adjusting beverage settings" on page 20</i>
	The grinding level is set too fine or the ground coffee is too fine.	Set a coarser grinding level or use coarser ground coffee.
	Unsuitable type of coffee.	Change the type of coffee.
The appliance is not dispensing drinks.	Air in the water filter.	Immerse the water filter in water until no more air bubbles escape, then insert the filter again.
	Residues of limescale remover are blocking the water tank.	Remove the water tank and clean thoroughly. Dissolve the descaling agent in lukewarm water.
The water filter does not stay in position in the water tank.	The water filter is not secured in place correctly.	Remove the water filter, then firmly press it straight down into the tank connection.

Problem	Cause	Solution
The coffee grounds are not compact and are too wet.	The grinding level is set too fine or too coarse, or not enough ground coffee has been used.	Set a coarser or finer grinding level or use 2 level measuring spoons of ground coffee.
Water dripped onto the inner floor of the appliance when the drip tray was removed.	Drip tray removed too early.	Wait a few seconds after the last drink was dispensed before removing the drip tray.
The drip tray cannot be removed.	The coffee grounds container is very full. The coffee grounds slider is stuck.	Clean the interior of the brewing unit. → <i>"Cleaning the appliance" on page 34</i> Correctly insert the coffee grounds slider.
The outlet system cannot be assembled or disassembled.	Incorrect sequence	Connect the outlet system (with milk system) first, then connect the milk container. Alternatively, on disassembly first remove the milk container and then the outlet system.
Display shows "Fill bean container". Displayed although the bean container  is already full, or the grinder is not grinding any coffee beans.	Beans are not falling into the grinding unit (beans too oily).	Gently tap the bean container. Possibly change the type of coffee. When the bean container is empty, wipe it with a dry cloth.
Display shows: "Empty drip tray" even if the drip tray is empty - what to do?	Emptying is not detected when the appliance is switched off.	When the appliance is switched on, remove and re-insert the drip tray.
	The drip tray is soiled.	Clean the drip tray thoroughly.
Display shows "Refill with still water" or "Remove filter"	Water tank wrongly inserted.	Insert water tank correctly.
	Carbonated water in the water tank.	Fill the water tank with fresh tap water.
	Float is stuck in the water tank.	Remove the water tank and clean thoroughly.
	New water filter not rinsed according to the instructions.	Rinse the water filter according to the instructions and then switch on.
	Air in the water filter.	Immerse the water filter in water until no more air bubbles escape, then insert the filter again.
	Water filter is old.	Insert a new water filter.

en Trouble shooting

Problem	Cause	Solution
Very frequent display that descaling is necessary.	Water is too hard.	Check whether the correct water hardness is set in the menu. Insert water filter and activate according to the instructions. → <i>"Starting the "Water filter" or "frost protection" programme" on page 27</i>
Home Connect is not working correctly.		Go to www.home-connect.com
Display shows "Clean brewing unit".	Brewing unit soiled.	Clean the brewing unit.
	Too much ground coffee in the brewing unit.	Clean the brewing unit. Add no more than 2 level measuring spoons of ground coffee.
	The brewing unit mechanism is stiff.	Clean the brewing unit. → <i>"Daily care and cleaning" on page 33</i>
If you are unable to solve the problem, always call the hotline. You will find the telephone numbers at the back of these instructions		





Customer service

Technical data

Electrical connection (voltage – frequency)	220–240 V ~, 50/60 Hz
Power rating	1500 W
Maximum static pump pressure	19 bar
Maximum capacity of water tank (without filter)	2.3 l
Maximum capacity of right/left bean container	250/270 g
Maximum capacity of appliance with one bean container	290 g
Length of power cable	1000 mm
Dimensions (H x W x D)	392 x 299 x 470 mm
Weight, empty	10–12 kg
Type of grinder	Ceramic

E number and FD number

When calling us, please give the full product number (E no.) and the production number (FD no.) so that we can provide you with the correct advice. These numbers can be found on the rating plate . (→ Fig. )

To save time, you can make a note of the data for your appliance and the telephone number for customer service here, should this be required.

E no.**FD
Number****Customer service** 

The contact data for customer service in all countries can be found at the back of these instructions.

Guarantee

The guarantee conditions for this appliance are as defined by our representative in the country in which it is sold. Details regarding these conditions can be obtained from the dealer from whom the appliance was purchased. The bill of sale or receipt must be produced when making any claim under the terms of this guarantee.

Changes reserved.

Table des matières

	Utilisation conforme	45		Sécurité-enfants	64
	Précautions de sécurité importantes	45		Activation de la sécurité enfants . . .	64
	Protection de l'environnement	47		Réglages du menu	64
	Économie d'énergie	47		Modifier les réglages	64
	Élimination écologique	47		Démarrage du programme « Filtre à eau » ou « Protection contre le gel ». . .	66
	Présentation de l'appareil	48		Home Connect	68
	Contenu de l'emballage	48		Réglage	68
	Configuration et éléments	48		Activer et désactiver le Wi-Fi	70
	Éléments de commande	49		Autres réglages	70
	Accessoires	50		Info appareil	71
	Avant la première utilisation	51		Écran	72
	Installation et raccordement de l'appareil	51		Diagnostic à distance	72
	Mise en service de l'appareil	51		Remarque liée à la protection des données	72
	Utilisation de l'appareil	53		Entretien et nettoyage quotidiens	73
	Sélection de la boisson	53		Nettoyants	73
	Préparer une boisson à base de café en grains fraîchement moulus	55		Nettoyage de l'appareil	74
	Préparation d'une boisson à base de café moulu	55		Nettoyage du système à lait	74
	Préparation de boissons lactées	56		Nettoyer l'unité de percolation	75
	Distribution d'eau chaude	57		Programme de service	76
	Ajustage des réglages des boissons	58		Rincer le système de lait	77
	Régler le degré de mouture	61		Détartrage	77
	Chauffe-tasses	61		Nettoyage	78
	Personnalisation	62		Anomalies, que faire ?	79
	Création d'un profil d'utilisateur	62		Service après-vente	83
	Édition ou suppression d'un profil d'utilisateur	63		Données techniques	83
	Enregistrement des boissons individuelles	63		Numéro E et numéro FD	83
				Garantie	83



Utilisation conforme

Contrôler l'état de l'appareil après l'avoir déballé. Ne pas le raccorder s'il présente des avaries de transport.

Cet appareil est destiné exclusivement à une utilisation domestique et non professionnelle.

N'utilisez l'appareil que dans des pièces intérieures à température ambiante et jusqu'à 2 000 m au-dessus du niveau de la mer.



Précautions de sécurité importantes

Veuillez lire attentivement la notice d'utilisation, suivre les instructions qu'elle contient et conserver la notice. Si l'appareil change de propriétaire, remettez-lui cette notice.

L'appareil peut être utilisé par des enfants à partir de 8 ans et par des personnes ayant des capacités physiques, sensorielles ou mentales restreintes ou ayant un manque d'expérience et/ou de connaissances s'ils sont sous surveillance ou ont été informés de la manipulation sûre de l'appareil et ont compris les dangers qui en résultent. Il faut maintenir les enfants de moins de 8 ans à l'écart de l'appareil et du cordon de branchement et ne pas leur permettre d'utiliser l'appareil. Ne jamais permettre aux enfants de jouer avec l'appareil. Le nettoyage et l'entretien incombant à l'utilisateur ne doivent pas être effectués par des enfants sauf s'ils ont 8 ans ou plus et sont surveillés.

Mise en garde

Risque d'électrocution !

- L'appareil doit être branché uniquement sur un réseau à courant alternatif par l'intermédiaire d'une prise secteur installée de manière conforme et disposant d'une connexion à la terre. S'assurer que le système à conducteur de protection de l'installation électrique de la maison est conforme.
- Ne brancher et faire fonctionner l'appareil que conformément aux indications figurant sur la plaque signalétique. En cas d'endommagement du cordon d'alimentation secteur, celui-ci doit être remplacé par le service après-vente.
- Ne l'utiliser que si le cordon d'alimentation et l'appareil ne présentent aucun dégât. En cas de défaut, débrancher immédiatement la fiche secteur ou coupez la tension du réseau.
- Pour éviter tous risques, les réparations de l'appareil sont réservées à notre service après-vente.
- Ne plongez jamais l'appareil ou le cordon d'alimentation dans l'eau.

- Le raccordement de l'appareil ne doit jamais entrer en contact avec des liquides.
- Les instructions de nettoyage spéciales figurant dans les notices sont à respecter.

Mise en garde

Risque de brûlures (Home Connect) !

En cas de démarrage à distance involontaire, des tiers pourraient se brûler s'ils interviennent sous la buse d'écoulement du café au moment de la distribution de la boisson. Assurez-vous qu'aucune personne (et notamment les enfants) ou matériel ne puisse être mis en danger en cas de démarrage à distance involontaire.

Mise en garde

Danger par magnétisme !

L'appareil contient des aimants permanents qui peuvent exercer une influence sur les implants électroniques tels que les stimulateurs cardiaques ou les pompes à insuline. Les personnes portant des implants électroniques sont priées de rester à 10 cm de l'appareil et des pièces suivantes, lors de leur retrait : réservoir à lait, système de lait, réservoir d'eau et unité de percolation.

Mise en garde **Risque d'étouffement !**

Ne permettez jamais aux enfants de jouer avec les matériaux d'emballage. Rangez les petites pièces de manière sûre, elles pourraient être avalées.

Mise en garde **Risque de brûlures !**

- Le système à lait devient très chaud. Après utilisation, laisser refroidir avant de le toucher.
- Les surfaces (celle du chauffe-tasses par ex.) peuvent rester chaudes pendant un certain temps après l'utilisation de l'appareil.
- Les boissons fraîchement préparées sont très chaudes. Si nécessaire, les laisser un peu refroidir.

Mise en garde **Risque de blessure !**

- L'utilisation inappropriée de l'appareil peut entraîner des blessures.
- Ne pas glisser les doigts à l'intérieur du broyeur.

Mise en garde **Risque d'incendie !**

- L'appareil devient chaud.
- Ne jamais utiliser l'appareil dans une armoire.

Protection de l'environnement

Économie d'énergie

- Éteindre l'appareil quand celui-ci n'est pas utilisé.
- Régler l'intervalle d'arrêt automatique sur la plus petite valeur.
- Dans la mesure du possible, ne jamais interrompre la distribution de café ou de mousse de lait. Une interruption conduit à une hausse de la consommation énergétique et à un remplissage accéléré des bacs collecteurs.
- Détartrer régulièrement l'appareil pour prévenir les dépôts de tartre. Les dépôts de tartre conduisent à une hausse de la consommation énergétique.

Élimination écologique



Éliminez l'emballage en respectant l'environnement.

Cet appareil est marqué selon la directive européenne 2012/19/UE relative aux appareils électriques et électroniques usagés (waste electrical and electronic equipment - WEEE).

La directive définit le cadre pour une reprise et une récupération des appareils usagés applicables dans les pays de la CE.

S'informer auprès du revendeur sur la procédure actuelle de recyclage.

Présentation de l'appareil

Ce chapitre vous offre un aperçu des éléments livrés, de l'assemblage et des composants de votre appareil. Il vous fait également découvrir les différents éléments de commande.

Remarque : Certains détails ou certaines couleurs peuvent varier selon le modèle d'appareil.

La notice d'utilisation décrit deux variantes de l'appareil :

- Appareil avec un réservoir pour café en grains
- Appareil avec deux réservoirs pour café en grains

Comment utiliser ce mode d'emploi :

Vous pouvez déplier les pages de la couverture de la notice d'utilisation. Les illustrations comportent des numéros auxquels renvoie la notice d'utilisation. Exemple : → figure **1**

Contenu de l'emballage

→ Figure **1**

- A** Machine à espresso automatique
- B** Réservoir à lait (récipient, couvercle, tube de pompage, tuyau de raccordement)
- C** Notice d'utilisation
- D**** Filtre à eau
- E** Cuillère doseuse
- F** Bandelette pour déterminer la dureté de l'eau

La position signalée par ** n'est jointe que pour certains appareils.

Configuration et éléments







→ Figure **2**

- 1** Écran
- 2** Bandeau de commande
- 3** Sélecteur rotatif/start stop (navigation possible en tournant le sélecteur et en appuyant dessus)
- 4** Système d'écoulement (café, lait, eau chaude) réglable en hauteur
- 5** Réservoir à lait (récipient, couvercle, tube de pompage, tuyau de raccordement)
- 6** Bac collecteur (bac à marc de café, égouttoir)
- 7** Cache de la chambre de percolation
- 8** Réservoir d'eau
- 9** Plaque signalétique
- 10** Poignée encastrée du réservoir d'eau
- 11** Chauffe-tasses
- 12** Voyant à LED du chauffe-tasses
- 13** Compartiment spécial poudre (café moulu/pastille de nettoyage)
- 14** Réservoir à grains
- 15** Sélecteur rotatif pour régler le degré de mouture
- 16** Couvercle préservateur d'arôme
- 17*** Couvercle préservateur d'arôme
- 18*** Réservoir à grains
- 19*** Sélecteur rotatif pour régler le degré de mouture
- 20*** Touches de sélection du réservoir pour café en grains, éclairées

Selon le modèle :

Les éléments marqués d'une * ne sont disponibles que sur le modèle doté de deux réservoirs pour café en grains.

Éléments de commande

Touche	Signification
on/off	<p>Mettre l'appareil sous et hors tension</p> <p>L'appareil effectue automatiquement un rinçage lorsqu'il est mis en marche et arrêté.</p> <p>L'appareil ne rince pas dans les cas suivants :</p> <ul style="list-style-type: none"> ■ Il est encore chaud au moment de la mise en marche. ■ Vous n'avez pas prélevé de café avant de l'éteindre. <p>L'appareil est prêt à fonctionner lorsque les symboles de sélection des boissons sont allumés à l'écran et que la touche on/off brille.</p>
	<p>Personnalisation</p> <p>L'appareil permet d'enregistrer et d'activer des réglages personnalisés pour les boissons à base de café. → "Personnalisation" à la page 62</p>
	<p>Intensité du café</p> <p>Réglage de l'intensité du café. → "Ajustage des réglages des boissons" à la page 58</p>
milk	<p>Appuyer brièvement sur :</p> <p>Réglage de la part de lait dans la boisson en %</p> <p>Comme boisson ou ingrédient dans les mélanges spéciaux à base de café. → "Ajustage des réglages des boissons" à la page 58</p> <p>Maintenir enfoncée au moins 4 secondes :</p> <p>Sécurité enfants → "Sécurité-enfants" à la page 64</p>
ml	<p>Volume de boisson en millilitres. → "Ajustage des réglages des boissons" à la page 58</p>
	<p>2 boissons</p> <p>Préparation simultanée de deux boissons. Placer les tasses l'une à côté de l'autre sous la buse d'écoulement du café. → "Ajustage des réglages des boissons" à la page 58</p>
	<p>Réglages du menu/programmes d'entretien</p> <p>Appuyer brièvement sur la touche  pour consulter les réglages Menu, Home Connect, Chauffe-tasses, Programmes d'entretien, Filtre à eau et Protection contre le gel. Appuyer de nouveau brièvement sur la touche  pour retourner à la sélection des boissons. En cas d'absence de validation, l'appareil repasse automatiquement à la sélection des boissons au bout de 10 secondes.</p>
	<p>Touches de navigation</p> <p>Pour se déplacer dans l'écran.</p> <p>En « Mode barista », des fonctions supplémentaires sont attribuées aux touches de navigation. Ces réglages permettent par ex. de changer d'autres paramètres des boissons.</p> <p>→ "Ajustage des réglages des boissons" à la page 58</p>

Écran

L'écran [1] affiche non seulement les boissons sélectionnées, les réglages effectués et les paramètres possibles, mais aussi des messages concernant l'état de fonctionnement.

Des informations supplémentaires apparaissent également à l'écran. Elles disparaissent automatiquement après quelques instants ou si vous les validez en appuyant sur la touche correspondante.

L'écran peut également vous demander de réaliser certaines opérations. Les différentes étapes de ces opérations s'affichent à l'écran. Une fois que les opérations nécessaires (« Remplir le réservoir d'eau » par ex.) ont été effectuées, le message correspondant disparaît de l'écran.

Sélecteur rotatif

Le sélecteur rotatif [3] possède différentes fonctions.

- Le tourner permet de se déplacer dans l'écran et de modifier les réglages.
- Appuyer dessus permet de lancer la préparation de boissons ou le programme de service et de valider la sélection.
- Appuyer dessus pendant la distribution de la boisson permet d'interrompre la distribution.

Accessoires

Les accessoires suivants sont disponibles dans le commerce ou auprès du service après-vente :

Accessoires	Référence	
	Commerce	Service après-vente
Pastilles de nettoyage	TZ80001A	00312097
	TZ80001B	00312098
Pastilles de détartrage	TZ80002A	00312094
	TZ80002B	00312095
Filtre à eau	TZ70003	00575491
Kit d'entretien	TZ80004A	00312105
	TZ80004B	00312106
Adaptateur pour brique de lait	TZ90008	00577862

Vous trouverez les coordonnées du service après-vente dans chaque pays sur les dernières pages de la présente notice.



Avant la première utilisation

Ce chapitre vous explique comment mettre en service votre appareil. Avant de pouvoir utiliser l'appareil, vous devez procéder à quelques réglages.

Remarque : Utiliser l'appareil uniquement dans des locaux hors gel. Si l'appareil a été transporté ou entreposé à des températures inférieures à 0°C, vous devez attendre au moins 3 heures avant de le mettre en service.

Installation et raccordement de l'appareil

1. Retirer les films protecteurs.
2. Poser l'appareil sur une surface plane, résistante à l'eau et pouvant supporter son poids.
3. Raccorder la fiche secteur de l'appareil à une prise femelle à contacts de terre installée de manière réglementaire.

Mise en service de l'appareil

Sélectionner la langue

Remarques

- La sélection de la langue apparaît automatiquement lors de la première mise en marche.
- Vous pouvez modifier la langue à tout moment. → "Réglages du menu" à la page 64

1. Mettre l'appareil en marche en appuyant sur la touche on/off. La langue pré-réglée s'affiche à l'écran.
2. Sélectionner la langue souhaitée à l'aide du sélecteur rotatif.
3. Valider la sélection avec la touche de navigation droite. Le réglage est mémorisé.

Sélectionner la dureté de l'eau

Le réglage correct de la dureté de l'eau est important, car il permet à l'appareil d'indiquer le moment où un détartrage est nécessaire. L'appareil a été pré-réglé sur une dureté de l'eau de 4.

La dureté de l'eau peut être déterminée à l'aide de la bandelette de test fournie ou être demandée à la compagnie locale de distribution d'eau.

Dans le cas où un adoucisseur d'eau est installé dans la maison, choisir le réglage « Adoucisseur ».

Le tableau ci-après présente les équivalences entre les niveaux et les différents degrés de dureté de l'eau :

Niveau	Degré de dureté de l'eau	
	Allemagne (°dH)	France (°fH)
1	1-7	1-13
2	8-14	14-25
3	15-21	26-38
4	22-30	39-54

Une modification ultérieure de la dureté de l'eau est possible à tout moment.

→ "Réglages du menu" à la page 64

1. Tremper brièvement la bandelette de test fournie dans l'eau fraîche du robinet, laisser égoutter, puis lire le résultat au bout d'une minute.
2. Régler la dureté de l'eau mesurée à l'aide du sélecteur rotatif.
3. Valider la sélection avec la touche de navigation droite. Le réglage est mémorisé.

fr Avant la première utilisation

Souhaitez-vous être connecté à Home Connect

- Pour connecter maintenant l'appareil au réseau WLAN (réseau domestique), sélectionner « oui » avec la touche de navigation droite.
- Pour connecter ultérieurement l'appareil au réseau WLAN (réseau domestique), sélectionner « non » avec la touche de navigation gauche.

Remarque : Si « oui » est sélectionné, lire la description détaillée dans le chapitre « Home Connect ».

Souhaitez-vous insérer un filtre à eau

- Pour insérer maintenant un filtre à eau, sélectionner « oui » avec la touche de navigation droite.
- Pour insérer ultérieurement un filtre à eau, sélectionner « non » avec la touche de navigation gauche.

Remarque : Si « oui » est sélectionné, lire la description détaillée dans le chapitre Démarrer le programme « Filtre à eau » ou « Protection contre le gel » à partir du point « Insérer le filtre à eau » ou « Renouveler le filtre à eau ».

L'indication rappelant de remplir le réservoir pour café en grains apparaît brièvement.

Confirmer avec la touche de navigation droite ou attendre quelques secondes.

L'indication rappelant de remplir le réservoir d'eau apparaît. Remplir le réservoir d'eau.

Remplir le réservoir pour café en grains

Cet appareil vous permet de préparer des boissons à base de café en grains ou de café moulu (mais pas de café soluble).

1. Ouvrir le couvercle [16] du réservoir pour café en grains [14].
2. Y verser le café en grains.
3. Refermer le couvercle.

Remarques



- Des grains de café avec glaçage, des grains caramélisés ou enrobés d'une substance sucrée quelconque obstruent l'unité de percolation. Utiliser exclusivement un mélange de café en grains pour expresso ou percolateur.
- Ne jamais utiliser de grains de café non torréfiés.
- Les grains de café sont fraîchement moulus avant chaque percolation.
- Stocker le café en grains dans un endroit frais, à l'abri de l'air pour conserver tout son arôme.
- Vous pouvez laisser le café en grains dans le réservoir pour café en grains plusieurs jours sans que le café ne perde son arôme. Il est en revanche préférable de ne mettre le café moulu que juste avant la préparation de boissons.
→ "Préparation d'une boisson à base de café moulu" à la page 55

Sur les modèles disposant de deux réservoirs pour café en grains [14], [18]* vous avez la possibilité de mettre une variété de café en grains différente dans chaque réservoir. Sélectionner le réservoir pour café en grains souhaité à l'aide de la touche de sélection [20]*. La LED du réservoir pour café en grains sélectionné s'allume.

L'appareil mémorise pour chaque boisson le dernier réservoir pour café en grains à avoir été sélectionné. Il est possible de modifier ce pré réglage.
→ "Réglages du menu" à la page 64

Remplir le réservoir d'eau

Important : verser chaque jour de l'eau fraîche non gazeuse dans le réservoir d'eau. Avant de faire fonctionner l'appareil, vérifier qu'il y a suffisamment d'eau dans le réservoir.

1. Saisir la poignée encastrée  située sur le côté du réservoir d'eau  et faire légèrement basculer le réservoir d'eau sur le côté.
2. Retirer le réservoir d'eau par la poignée et le rincer.
3. Remplir le réservoir d'eau jusqu'au repère « **max** ».
4. Replacer le réservoir d'eau dans le support et le refaire basculer dans sa position initiale.

Le logo de la marque s'allume à l'écran. L'appareil chauffe et effectue un rinçage, un peu d'eau s'écoule du système verseur.

L'appareil est prêt à fonctionner lorsque les symboles des boissons ainsi que la touche on/off sont allumés.

Remarques

- Lors de la première utilisation de l'appareil ou après un programme d'entretien ou encore après une longue période d'inutilisation, la première boisson servie n'a pas encore développé son plein arôme. Il ne faut donc pas la boire.
- Après la mise en service de l'appareil, plusieurs tasses doivent avoir été préparées avant d'avoir une « crème » fine et consistante.
- La formation de gouttes d'eau sur les fentes d'aération est normale en cas d'utilisation prolongée.



Utilisation de l'appareil

Vous apprendrez, dans ce chapitre, comment préparer votre appareil pour la préparation de boissons et comment préparer des boissons chaudes. Vous obtiendrez des informations sur l'ajustage des réglages des boissons et du degré de mouture.

Sélection de la boisson

- Sélectionner la boisson souhaitée en utilisant le sélecteur rotatif.
- L'écran affiche le nom de la boisson choisie, ainsi que les valeurs réglées telles que l'intensité du café ou la taille de la tasse.
- La boisson sélectionnée peut être préparée avec les valeurs pré-réglées ou être adaptée préalablement au goût individuel de l'utilisateur. → "*Ajustage des réglages des boissons*" à la page 58 → "*Réglages du menu*" à la page 64
- Si aucune action n'est effectuée dans les 5 secondes qui suivent, l'appareil quitte automatiquement le mode de réglage. Les réglages effectués sont mémorisés automatiquement.

Les boissons suivantes sont disponibles :

Ristretto



Espresso Doppio



fr Utilisation de l'appareil

	Espresso
	Espresso Macchiato
	Café Crème
	Café XL
	Cappuccino
	Latte Macchiato
	Café au lait
	Flat White
	Café cortado
	Americano

	Mousse de lait
	Lait chaud
	Eau chaude
	Fonction Cafetière (pas disponible sur tous les modèles)
	coffeeWorld

Lorsque l'appareil est connecté avec Home Connect, il est possible de sélectionner et d'adapter, dans l'application, des boissons supplémentaires issues du « coffeeWorld ». La dernière boisson « coffeeWorld » sélectionnée dans l'application est affichée à l'écran et peut être adaptée et préparée directement au niveau de l'appareil.

Remarque : Avec certains réglages, le café est préparé en deux étapes, pour le café XL en trois (réglage de l'arôme). Attendre que l'opération soit entièrement terminée.

Conseil : Placer les tasses à l'endroit sur le chauffe-tasses. Utiliser de préférence de petites tasses espresso aux parois épaisses.

→ "Chauffe-tasses" à la page 61

Préparer une boisson à base de café en grains fraîchement moulus

Vous pouvez faire votre choix entre Ristretto, Espresso Doppio, Espresso, Café Crème, Café XL et Americano. La préparation de boissons à base de café et lait fait l'objet d'un autre chapitre.

→ "Préparation de boissons lactées" à la page 56

L'appareil est allumé. Le réservoir d'eau et le réservoir pour café en grains sont remplis.

1. Placer une tasse sous le système verseur.
2. Sélectionner la boisson souhaitée en utilisant le sélecteur rotatif.

L'écran affiche le nom de la boisson choisie, ainsi que les valeurs réglées.

3. Pour modifier les réglages de la boisson sélectionnée.

→ "Ajustage des réglages des boissons" à la page 58

→ "Réglages du menu" à la page 64

4. Appuyer sur le sélecteur rotatif pour lancer la distribution de la boisson.

L'appareil effectue la percolation et le café s'écoule ensuite dans la tasse.

Remarque : Appuyer à nouveau sur le sélecteur rotatif pour interrompre la distribution de la boisson.





Conseil : Sur les modèles dotés de deux réservoirs pour café en grains, l'appareil peut passer, en cours de fonctionnement, du réservoir vide au réservoir plein. La préparation se poursuit.

Préparation d'une boisson à base de café moulu

Vous pouvez également mettre du café moulu dans cet appareil. N'utilisez pas de café soluble. La préparation de boissons à base de café et lait fait l'objet d'un autre chapitre.

→ "Préparation de boissons lactées" à la page 56

L'appareil est allumé. Le réservoir d'eau est rempli.

1. Placer une tasse sous le système verseur.
2. Sélectionner la boisson souhaitée en utilisant le sélecteur rotatif.
3. Appuyer sur la touche .
4. Sélectionner « Café moulu » avec le sélecteur rotatif.
5. Appuyer sur la touche .
6. Retirer le couvercle préservateur d'arôme  du réservoir pour café en grains  et ouvrir le compartiment spécial poudre .
7. Mettre du café moulu, ne pas tasser. Verser au maximum 2 cuillères à café rases.

Attention !

Ne jamais mettre de café en grains ou de café soluble dans le compartiment spécial poudre.

8. Refermer le compartiment spécial poudre et le couvercle préservateur d'arôme.

L'écran affiche le nom de la boisson choisie, ainsi que les valeurs réglées.

9. Pour modifier les réglages de la boisson sélectionnée.

→ "Ajustage des réglages des boissons" à la page 58

→ "Réglages du menu" à la page 64

10. Appuyer sur le sélecteur rotatif pour lancer la distribution de la boisson.

L'appareil effectue la percolation et le café s'écoule ensuite dans la tasse.

Remarques

- Se servir d'un pinceau doux pour pousser les restes de poudre accumulés dans le compartiment spécial poudre et les faire tomber dans la cuve.
- Appuyer à nouveau sur le sélecteur rotatif pour interrompre la distribution de la boisson.
- Pour obtenir une autre boisson avec du café moulu, répéter la procédure.
- En cas de préparation avec du café moulu, la fonction aromaDouble Shot n'est pas disponible.

Préparation de boissons lactées

Cet appareil possède un système de lait intégré. Le système de lait vous permet de préparer des boissons à base de café et de lait ou de mousse de lait et du lait chaud.

Vous avez le choix entre les boissons suivantes : Espresso Macchiato, Cappuccino, Latte Macchiato, Café au lait, Cortado et Flat White.

Conseil : Des boissons végétales, p. ex. du lait de soja, peuvent être utilisées à la place du lait.

Remarques

- Lors de la préparation avec du lait, l'appareil peut émettre des sifflements. Ces bruits résultent de la technique utilisée et sont normaux.
- Une fois secs, les résidus de lait sont difficiles à éliminer, il est donc impératif de les nettoyer.
→ "Nettoyage du système à lait" à la page 74
- La qualité de la mousse de lait est fonction de la nature du lait ou de la boisson végétale utilisée.

Mise en garde

Risque de brûlure !

Le système de lait devient très chaud. Après utilisation, laisser refroidir avant de le toucher.

Utilisation du réservoir à lait

Le réservoir à lait  est conçu spécialement pour être utilisé en combinaison avec cet appareil. Destiné uniquement à un usage domestique, il sert à conserver le lait au réfrigérateur.

Important : le réservoir à lait ne peut être raccordé que si le système de lait équipé de l'adaptateur et du tuyau a été monté dans le système verseur.
(→ Figure )

1. Pour retirer le couvercle, appuyer sur le repère et enlever le couvercle.
(→ Figure )
2. Remplir de lait.
3. Presser le couvercle sur le réservoir à lait jusqu'à ce qu'il s'enclenche.
4. Raccorder le réservoir à lait sur le côté gauche de l'appareil. Le réservoir à lait doit s'enclencher.

Conseil : Si le réservoir de lait se vide pendant la préparation, il peut être rempli et remis en place. La préparation se poursuit automatiquement.

Boissons à base de café et lait

L'appareil est allumé. Le réservoir d'eau et le réservoir pour café en grains sont remplis.

Le réservoir à lait rempli est raccordé.

1. Placer une tasse ou un verre sous le système verseur.
2. Sélectionner la boisson souhaitée en utilisant le sélecteur rotatif.

L'écran affiche le nom de la boisson choisie, ainsi que les valeurs réglées.

3. Pour modifier les réglages de la boisson sélectionnée.
→ *"Ajustage des réglages des boissons" à la page 58*
→ *"Réglages du menu" à la page 64*
4. Appuyer sur le sélecteur rotatif pour lancer la distribution de la boisson. L'appareil verse tout d'abord le lait dans la tasse ou le verre. Le café est ensuite percolé et coule dans la tasse ou le verre. Pour le Cappuccino et l'Expresso Macchiato, l'ordre peut être modifié.
→ *"Réglages du menu" à la page 64*

Remarque : Une pression sur le sélecteur rotatif permet d'interrompre la distribution du lait ou du café ; deux pressions sur le sélecteur rotatif arrête complètement la distribution de boisson.

Mousse de lait ou lait chaud

L'appareil est allumé. Le réservoir d'eau est rempli.

Le réservoir à lait rempli est raccordé.

1. Placer une tasse ou un verre sous le système verseur.
2. Sélectionner « Mousse de lait » ou « Lait chaud » avec le sélecteur rotatif.

L'écran affiche le nom de la boisson choisie, ainsi que les valeurs réglées.

3. Pour modifier les réglages de la boisson sélectionnée.
→ *"Ajustage des réglages des boissons" à la page 58*
→ *"Réglages du menu" à la page 64*
4. Appuyer sur le sélecteur rotatif pour lancer la distribution de la boisson. De la mousse de lait ou du lait chaud s'écoule dans la tasse ou le verre.

Remarque : Appuyer à nouveau sur le sélecteur rotatif pour interrompre la distribution de la boisson.

Distribution d'eau chaude

Remarque : Avant de prendre de l'eau chaude, nettoyer le système de lait et retirer le réservoir à lait. Il est possible que l'eau distribuée contienne un peu de lait si le système de lait n'a pas été nettoyé. → *"Nettoyage du système à lait" à la page 74*



Mise en garde

Risque de brûlure !

Le système verseur devient très chaud. Après utilisation, laisser refroidir le système verseur avant de le toucher.



L'appareil est allumé. Le réservoir d'eau est rempli.

1. Placer une tasse sous le système verseur.
2. Retirer le réservoir à lait s'il est raccordé.
3. Sélectionner « Eau chaude » avec le sélecteur rotatif.
4. Pour modifier les réglages de la boisson sélectionnée.
→ *"Ajustage des réglages des boissons" à la page 58*
→ *"Réglages du menu" à la page 64*
5. Appuyer sur le sélecteur rotatif pour lancer la distribution de la boisson. De l'eau chaude s'écoule dans la tasse.

Remarque : Appuyer à nouveau sur le sélecteur rotatif pour interrompre la distribution de la boisson.

Ajustage des réglages des boissons

Après avoir sélectionné une boisson, vous pouvez ajuster diverses valeurs selon la boisson choisie. Servez-vous pour cela des touches suivantes et du sélecteur rotatif :

Touche	Fonction	Choix
	Intensité du café, sélectionner du café moulu	<ul style="list-style-type: none"> ■ très doux* ■ doux ■ doux +* ■ normal ■ normal +* ■ fort ■ fort +* ■ très fort ■ très fort +* ■ extra fort
milk	Proportion lait/café	Réglage de la part de lait en % (uniquement pour les boissons à base de café et lait)
ml	Taille de la tasse	Ajustage de la quantité de ml. Non disponible pour Ristretto.
	Deux tasses à la fois	Placer deux tasses sous la buse d'écoulement.
Touche de navigation gauche	Température de l'eau*	<p>p. ex. pour le thé :</p> <ul style="list-style-type: none"> ■ > 60 °C (thé spécial) ■ > 70 °C (thé blanc)
Touche de navigation droite	aromaIntense*	<ul style="list-style-type: none"> ■ normal ■ intensif



La sélection marquée d'un * ne peut être réglée que pour certaines boissons ou en « Mode barista ».

L'appareil est réglé par défaut sur le « Mode barista ». Ce mode permet de régler d'autres valeurs à l'aide des deux touches de navigation. Il est également possible de désactiver « Mode Barista ». → "Réglages du menu" à la page 64

Les réglages usine sont marqués en orange à l'écran. Les réglages actuels sont rétroéclairés.

Régler l'intensité du café ou sélectionner le café moulu

Une boisson à base de café est sélectionnée.

1. Appuyer sur la touche .
2. Régler l'intensité du café ou sélectionner le café moulu avec le sélecteur rotatif.
3. Appuyer sur la touche  ou le sélecteur rotatif pour valider.

Réglage de l'arôme

Plus la percolation du café dure longtemps, plus les substances amères et les arômes indésirables sont prononcés. Ceci a un effet négatif sur le goût et rend le café moins digeste. Pour éviter cela et obtenir tout de même un café très fort, la machine dispose de réglages de l'arôme spéciaux appelés Double Shot et Triple Shot. En fonction du réglage sélectionné, l'appareil moule de nouveau du café une fois que la moitié ou le tiers de la quantité a été préparée, puis effectue une nouvelle percolation. Cela permet de ne développer que les arômes parfumés et très digestes du café.

Remarques

- Le réglage de l'arôme Double Shot peut être sélectionné pour toutes les boissons à base de café sauf pour :
 - les boissons ne contenant que de faibles quantités de café comme le Ristretto ;
 - les boissons à base d'une faible quantité de café et de lait ;
 - les petites quantités de café, p. ex. pour le réglage « Café au lait » avec 200 ml et 90 % de lait (part de café de 10 %) ;
 - la préparation avec du café moulu ;
 - la préparation double tasse.
- Le réglage de l'arôme Triple Shot ne peut être sélectionné que pour le café XL.
 - La préparation double tasse n'est pas possible.

Ajustage des proportions lait/café

Une boisson à base de café et lait a été sélectionnée.

1. Appuyer sur la touche **milk**.
2. Régler la part de lait en % au moyen du sélecteur rotatif.
Exemple : si la valeur est réglée sur 30 %, 30 % de lait et 70 % de café sont versés.
3. Appuyer sur la touche **milk** ou le sélecteur rotatif pour valider.

Sélectionner la taille de tasse

Une boisson est sélectionnée.

1. Appuyer sur la touche **ml**. La quantité pré réglée varie d'un type de boisson à l'autre.
2. Sélectionner la quantité souhaitée de ml en ml à l'aide du sélecteur rotatif.
3. Appuyer sur la touche **ml** ou le sélecteur rotatif pour valider.

Remarques



- Il est impossible de changer la quantité pour le Ristretto.
- La quantité versée peut varier en fonction de la qualité du lait.

Préparer deux tasses à la fois

Une boisson à base de café ou une boisson à base de café et de lait a été sélectionnée.

1. Appuyer sur la touche .
2. Placer à gauche et à droite sous le système verseur deux tasses préchauffées.
3. Appuyer sur le sélecteur rotatif pour lancer la préparation de la boisson. L'appareil effectue la percolation et la boisson sélectionnée s'écoule ensuite dans les deux tasses.

Remarques

- La boisson est préparée en deux étapes (deux cycles de mouture). Attendre que l'opération soit entièrement terminée.
- Si le réglage  est sélectionné, les réglages d'arôme ne sont pas possibles.
- Le réglage  n'est pas possible pour le café XL.

Ajustage de la température de la boisson

Seulement disponible en « Mode Barista ». → "Réglages du menu" à la page 64

Une boisson de votre choix est sélectionnée.

1. Consulter le réglage de la température avec la touche de navigation gauche.
2. Au moyen du sélecteur rotatif, régler la température désirée.
3. Appuyer sur la touche de navigation gauche ou le sélecteur rotatif pour valider.

Réglage de la fonction aromalntense

Seulement disponible en « Mode Barista ». → "Réglages du menu" à la page 64

L'intensité de l'arôme d'une boisson à base de café peut être ajustée en fonction des goûts personnels à l'aide du réglage aromalntense. En cas de prélèvement de lait, cette sélection n'a aucun effet sur le lait chaud ou la mousse de lait.

Une boisson à base de café est sélectionnée.

1. Consulter le menu avec la touche de navigation droite.
2. Procéder au réglage désiré à l'aide du sélecteur rotatif.
3. Appuyer sur la touche de navigation droite ou le sélecteur rotatif pour valider.

Régler le degré de mouture

Cet appareil est équipé d'un moulin réglable. Celui-ci permet de varier individuellement le degré de mouture du café.

⚠ Mise en garde

Risque de blessure !

Ne pas glisser les doigts à l'intérieur du broyeur.

Attention !

L'appareil risque d'être endommagé ! Ne modifier le réglage du degré de mouture que pendant que le moulin tourne !

Régler le degré de mouture à l'aide du sélecteur rotatif [15], [19]* lorsque le moulin est en marche.

- Degré de mouture fin : tourner dans le sens inverse des aiguilles d'une montre. (fig. a)
- Degré de mouture grossier : tourner dans le sens des aiguilles d'une montre. (fig. b)

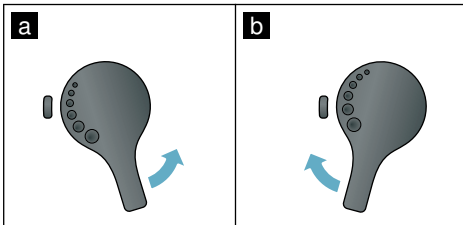

Remarques

- Le nouveau réglage n'est perceptible qu'à partir de la seconde tasse de café.
- Pour les grains torréfiés de couleur foncée, choisir un degré de mouture plus fin, pour les grains torréfiés de couleur claire, régler un degré de mouture plus grossier.

Chauffe-tasses

Attention !

Le chauffe-tasses est très chaud !

La machine à espresso automatique est dotée d'un chauffe-tasses [11]. Le voyant à LED [12] du chauffe-tasses s'allume quand le chauffe-tasses est activé.

Conseil : Pour permettre un chauffage optimal des tasses, les placer à l'endroit sur le chauffe-tasses.

Remarque : Cette fonction peut être activée ou désactivée dans le menu (appuyer sur \odot /i, puis tourner le sélecteur rotatif vers la gauche) ou dans les réglages du menu. → "Réglages du menu" à la page 64

Personnalisation

Le menu Personnalisation permet de créer des profils d'utilisateurs. Des boissons individuelles peuvent être enregistrées avec leur nom dans les profils d'utilisateurs.

Création d'un profil d'utilisateur

1. Appuyer sur la touche  pour faire apparaître le menu.
2. Sélectionner un nouveau profil avec le sélecteur rotatif.
3. Appuyer sur la touche de navigation droite pour valider la sélection. Il est maintenant possible de saisir le nom de l'utilisateur.

4. Sélectionner les lettres souhaitées en utilisant le sélecteur rotatif. Appuyer sur le sélecteur rotatif pour enregistrer les lettres. La lettre est alors enregistrée.

Une fois que le nom de l'utilisateur a été entièrement saisi :

5. Appuyer sur la touche de navigation droite pour enregistrer le nom de l'utilisateur.
6. Sélectionner une image avec le sélecteur rotatif.
7. Appuyer sur la touche de navigation droite pour enregistrer la sélection.
8. Sélectionner une silhouette au moyen du sélecteur rotatif.
9. Appuyer sur la touche de navigation droite pour enregistrer la sélection.
10. Sélectionner « Mode standard » ou « Mode barista » avec le sélecteur rotatif.
11. Appuyer sur la touche de navigation droite pour enregistrer la sélection. Le système demande votre sélection.



12. Appuyer à nouveau sur la touche de navigation droite pour valider le profil. L'image du profil d'utilisateur apparaît.
13. Appuyer sur la touche  pour quitter le menu ou pour enregistrer immédiatement après une boisson individualisée pour l'utilisateur créé.

Enregistrer des boissons individuelles :

1. Appuyer sur le sélecteur rotatif. « Éditer les boissons » apparaît à l'écran.
2. Appuyer sur la touche de navigation droite pour créer la boisson.
3. Sélectionner la boisson souhaitée en utilisant le sélecteur rotatif.

La boisson sélectionnée peut être adaptée aux goûts personnels.

→ "Ajustage des réglages des boissons" à la page 58

4. Appuyer sur le sélecteur rotatif. Le système demande de valider la sélection.
 5. Appuyer sur la touche de navigation droite pour valider la sélection.
 6. Appuyer sur la touche . Les réglages sont terminés.
 7. Appuyer sur la touche  pour quitter le menu.
- La machine est de nouveau prête à fonctionner.

Remarque : Il est possible d'enregistrer jusqu'à 10 profils avec 10 boissons chacun.

Édition ou suppression d'un profil d'utilisateur

1. Appuyer sur la touche . Le menu apparaît alors.
2. Sélectionner le profil souhaité en utilisant le sélecteur rotatif.
3. Appuyer sur la touche de navigation gauche pour supprimer le profil.
- ou -
Appuyer sur la touche de navigation droite pour éditer les réglages du profil.



Modifier les réglages du profil comme cela a été décrit précédemment.

→ "Création d'un profil d'utilisateur" à la page 62

4. Appuyer sur la touche .
L'appareil est de nouveau prêt à fonctionner.

Enregistrement des boissons individuelles

Une boisson venant d'être distribuée peut être enregistrée, avec tous les réglages personnalisés, dans un nouveau profil ou dans un profil déjà créé.

1. Maintenir la touche  enfoncée au moins 5 secondes.
S'il n'existe encore aucun profil enregistré, un nouveau profil apparaît alors.
2. Si des profils ont déjà été enregistrés, mais que la boisson individuelle doit être enregistrée dans un nouveau profil, sélectionner un nouveau profil avec le sélecteur rotatif.
- ou -
Si la boisson individuelle doit être enregistrée dans un profil déjà existant, sélectionner le profil souhaité avec le sélecteur rotatif.
3. Appuyer sur la touche de navigation droite pour appuyer sur le menu Enregistrer. Si un nouveau profil est créé, saisir le nom ainsi que l'image, la silhouette et le mode d'utilisation. Enregistrer les informations saisies. Remarque : s'il existe déjà un profil, le sélectionner et enregistrer la boisson.
4. Appuyer sur la touche .
Les réglages sont terminés. L'appareil est de nouveau prêt à fonctionner.
5. Appuyer sur la touche  pour quitter le menu.

Remarque : Pour quitter automatiquement le menu, régler « Quitter automatiquement le profil » dans « Profil d'utilisateur ».
→ "Réglages du menu" à la page 64

Sécurité-enfants

Afin d'éviter que les enfants se brûlent ou s'ébouillantent, il est possible de verrouiller l'appareil.

Activation de la sécurité enfants

Maintenir la touche **milk** enfoncée au moins 4 secondes.

Le message « Sécurité enfants activée » apparaît à l'écran.

Une commande n'est alors plus possible.

Désactivation de la sécurité enfants

Maintenir la touche **milk** enfoncée au moins 4 secondes.



Le message « Sécurité enfants désactivée » apparaît à l'écran.

L'appareil peut être commandé de la manière habituelle.

Réglages du menu

Le menu permet de modifier des réglages, de consulter des informations ou encore de lancer un programme.

Modifier les réglages

1. Appuyer sur la touche , tourner le sélecteur rotatif vers la gauche et sélectionner « Réglages ». Appuyer sur le sélecteur rotatif. Les différentes possibilités de réglage apparaissent à l'écran.
2. Procéder au réglage désiré à l'aide du sélecteur rotatif. Le réglage actuel apparaît en couleur à l'écran.
3. Appuyer sur la touche de navigation située en dessous de « Sélectionner ».
4. Modifier le réglage à l'aide du sélecteur rotatif.
5. Appuyer sur la touche de navigation située en dessous de « Confirmer ». Le réglage est mémorisé.
6. Appuyer sur la touche  pour quitter le menu.

La sélection des boissons apparaît maintenant à l'écran.

Remarques

- Il est possible de retourner au niveau précédent en appuyant sur la touche de navigation située en dessous de « Retour ».
- Il est possible de retourner au niveau précédent en appuyant sur la touche de navigation située en dessous de « Annuler ».
- Il est possible, à tout moment, de quitter le menu. Pour cela, appuyer sur la touche .
- Si aucune saisie n'est effectuée dans les 2 minutes qui suivent, le menu se referme automatiquement sans enregistrer les réglages.

Les réglages suivants sont disponibles :

Réglages	Réglages possibles	Explication
Langue	Différentes langues	Réglage de la langue d'affichage des textes de l'écran.
Dureté de l'eau	<ul style="list-style-type: none"> ■ 1 (douce) ■ 2 (moyenne) ■ 3 (dure) ■ 4 (très dure) ■ Adoucisseur 	<p>Réglage de la dureté de l'eau locale. L'appareil a été pré-réglé sur une dureté de l'eau de 4 (très dure). Il est possible de demander la dureté de l'eau auprès de la compagnie locale de distribution d'eau.</p> <p>Le réglage correct de la dureté de l'eau est important, car il permet à l'appareil d'indiquer le moment où un détartrage est nécessaire. Dans le cas où un adoucisseur d'eau est installé dans la maison, choisir le réglage « Adoucisseur ».</p>
Home Connect*	Réglages pour la connexion au réseau WLAN (réseau domestique) et à des terminaux mobiles (voir chapitre « Home Connect »).	
Éteindre après	5 minutes à jusqu'à 3 heures	Réglage de la durée après laquelle l'appareil s'éteint automatiquement une fois la dernière préparation de boisson terminée. Le temps pré-réglé est de 30 minutes.
Luminosité de l'écran	Niveau 1 à niveau 10 Réglage par défaut 7	Réglage de la luminosité de l'écran
Mode commande	<ul style="list-style-type: none"> ■ Mode standard ■ Mode Barista 	<p>Le réglage « Mode Barista » permet de régler directement à l'écran</p> <ul style="list-style-type: none"> ■ la température en appuyant sur la touche de navigation gauche ; ■ aromaIntense (vitesse de percolation) sur un des 3 niveaux possibles en appuyant sur la touche de navigation droite.
Info boisson	Affiche le nombre de boissons préparées depuis la mise en service. Pour des raisons techniques, le compteur n'est pas « à la tasse près ».	
Réglages usine	Réinitialiser l'appareil aux réglages usine	Restaure tous les réglages de l'appareil tels qu'ils étaient à la livraison.
Mode démonstration	<ul style="list-style-type: none"> ■ allumé ■ éteint 	Uniquement à des fins de présentation. Le réglage « éteint » doit être activé pour le mode normal. Le réglage n'est possible que les 3 premières minutes suivant la mise en marche de l'appareil.
Réglages des boissons		
Ordre Cappuccino	<ul style="list-style-type: none"> ■ Lait en premier ■ Café en premier 	Réglage déterminant si le lait doit être versé en premier ou si au contraire c'est le café qui doit être percolé et versé en premier.

fr Réglages du menu

Ordre Espresso Macchiato	<ul style="list-style-type: none">■ Lait en premier■ Café en premier	Réglage déterminant si le lait doit être versé en premier ou si au contraire c'est le café qui doit être percolé et versé en premier.
Pause Latte Macchiato	<ul style="list-style-type: none">■ min■ 5s■ 10s	Réglage de la pause marquée entre la préparation de la mousse de lait et la préparation du café.
Espresso / Température du café	<ul style="list-style-type: none">■ normal■ haut■ max	Réglage de la température pour les boissons à base de café. Le réglage s'applique à toutes les préparations. Ne s'applique qu'au « Mode standard » - directement réglable en « Mode Barista » par la sélection de la boisson. → "Ajustage des réglages des boissons" à la page 58
Profils d'utilisateur	<ul style="list-style-type: none">■ Quitter automatiquement les profils■ Supprimer tous les profils	Réglage si les profils d'utilisateur doivent être abandonnés automatiquement ou si tous les profils d'utilisateur doivent être supprimés.
Chauffe-tasses*	<ul style="list-style-type: none">■ Marche■ Désactivé	Le voyant à LED du chauffe-tasses s'allume quand le chauffe-tasses est activé.
Réservoir à grains	Réglage déterminant quel réservoir à grains doit être activé automatiquement. Les touches de sélection « Réservoir à grains » permettent de sélectionner directement le réservoir pour café en grains avant chaque préparation.	
	■ Dernier réservoir à grains sélectionné	L'appareil mémorise le dernier réservoir à grains sélectionné.
	■ Réservoir standard à droite	L'appareil repasse automatiquement au réservoir à grains droit après chaque préparation.
	■ Réservoir standard à gauche	L'appareil repasse automatiquement au réservoir à grains gauche après chaque préparation.
■ Enregistrer réservoir et boisson	L'appareil mémorise le dernier réservoir à grains sélectionné et la dernière boisson réglée.	

Les réglages marqués d'un * peuvent également être sélectionnés dans le menu.

Démarrage du programme « Filtre à eau » ou « Protection contre le gel ».

1. Appuyer brièvement sur la touche /i.
2. Le sélecteur rotatif permet de sélectionner le programme « Filtre à eau » ou « Protection contre le gel ». Le réglage en cours est signalé à l'écran.

Remarque : Le sélecteur rotatif permet également de sélectionner un programme de service. → "Programme de service" à la page 76

Filtre à eau

Le filtre à eau permet de prévenir les dépôts de tartre et de réduire les salissures présentes dans l'eau. L'appareil n'a ainsi pas besoin d'être détartré souvent. Les filtres à eau sont disponibles dans le commerce ou peuvent être commandés auprès du service après-vente. → "Accessoires" à la page 50

Si un filtre à eau est utilisé, l'appareil indique le moment auquel il doit être remplacé. Le message correspondant apparaît à l'écran.

Insérer ou renouveler un filtre à eau

Un filtre à eau neuf doit être rincé avant de pouvoir être utilisé.

1. Sélectionner « Filtre à eau » dans les réglages du menu.
2. Sélectionner « insérer » ou « renouveler » avec la touche de navigation.
3. Enfoncer fermement le filtre à eau dans le réservoir d'eau vide à l'aide de la cuillère doseuse.

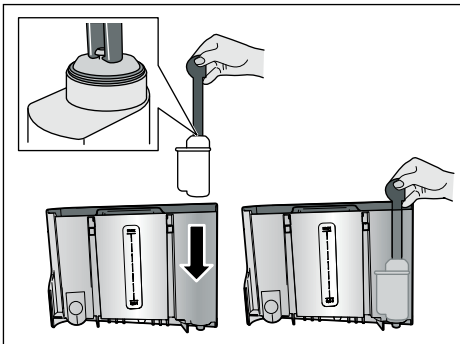

4. Remplir le réservoir d'eau jusqu'au repère « max ».
5. Placer un récipient d'une contenance d'au moins 1,0 litre sous la buse d'écoulement et valider. L'eau coule à travers le filtre. Le filtre est ainsi rincé.
6. Vider ensuite le récipient. La machine est de nouveau prête à fonctionner.

Remarques

- Le rinçage du filtre active automatiquement l'intervalle pour l'indication de changement de filtre. Une fois cet intervalle écoulé ou au bout de 2 mois au plus tard, le filtre n'est plus efficace. Il faut alors le remplacer pour des raisons d'hygiène et afin que l'appareil ne s'entarte pas (risque d'endommagement de l'appareil).
- Si l'appareil n'a pas été utilisé durant une période prolongée (vacances, p. ex.), rincer le filtre en place avant d'utiliser à nouveau l'appareil. Pour cela, préparer tout simplement une tasse d'eau chaude.

Retirer le filtre à eau

La fonction « Filtre à eau » est désactivée si aucun nouveau filtre à eau n'est installé.

1. Sélectionner « Filtre à eau » dans les réglages du menu.
2. Sélectionner le réglage « retirer » et valider.
3. Retirer le filtre à eau du réservoir d'eau.
4. Remettre en place le réservoir d'eau. La machine est de nouveau prête à fonctionner.

Protection contre le gel

Programme de service visant à éviter les dommages provoqués par le gel durant le transport et le stockage. Lors de ce programme, l'appareil est vidé entièrement. La machine doit être prête à fonctionner.

1. Appuyer sur le sélecteur rotatif pour démarrer le programme.
2. Vider le réservoir d'eau et le remettre en place.
3. L'appareil émet de la vapeur.
4. Vider les bacs collecteurs et nettoyer minutieusement l'appareil. L'appareil peut maintenant être transporté ou stocké.

Home Connect

Cette machine à expresso automatique est compatible Wi-Fi et peut être télécommandée via un terminal mobile (p. ex. une tablette ou un smartphone).

L'appli Home Connect propose des fonctions supplémentaires qui complètent de manière optimale l'appareil connecté. Si l'appareil n'est pas connecté au réseau WLAN (réseau domestique), il fonctionne comme une machine à expresso automatique sans connexion réseau qui peut être utilisée de manière habituelle via l'écran.

Remarque importante :

Le routeur du réseau domestique doit être exploité à une fréquence de 2,4 GHz (bande : 100 mW max.). Vérifier ce paramètre et le corriger le cas échéant.

La disponibilité de la fonction Home Connect dépend de la disponibilité des services Home Connect dans votre pays. Les services Home Connect ne sont pas disponibles dans tous les pays. Vous trouverez de plus amples informations à ce sujet à l'adresse www.home-connect.com.

Remarque : Observez les consignes de sécurité figurant au début de cette notice d'utilisation et assurez-vous qu'elles soient également respectées lorsque vous utilisez l'appareil via l'appli Home Connect lorsque vous n'êtes pas à la maison. Observez également les consignes de l'appli Home Connect. La commande directe sur l'appareil a toujours priorité ; pendant ce temps, la commande via l'appli Home Connect n'est pas possible.

Réglage

Afin de pouvoir procéder à des réglages via Home Connect, l'appli Home Connect doit être installée sur votre terminal mobile (p. ex. une tablette ou un smartphone).

Observez à ce sujet la notice d'installation de Home Connect fournie. Celle-ci peut également être téléchargée en d'autres langues sous <http://www.siemens-home.com>.

Suivre les étapes prescrites par l'appli pour procéder aux réglages. La connexion de l'appareil au réseau WLAN peut être effectuée directement lors de la première mise en service de la machine à expresso automatique ou via le menu (appuyer sur la touche /i pour ouvrir le menu) :

1. Tourner le sélecteur rotatif vers la gauche et sélectionner « Réglages Home Connect ».
2. Appuyer sur le sélecteur rotatif.
3. Le menu « Activer Wi-Fi » de Home Connect est affiché en surbrillance.
4. Appuyer sur la touche de navigation droite située en dessous de « Sélectionner » pour démarrer la liaison radio.
5. Sélectionner « Connecter le réseau » avec le sélecteur rotatif.
6. Appuyer sur la touche de navigation droite située en dessous de « Sélectionner ».
7. Vous pouvez alors choisir entre « Connexion auto » et « Connexion manuelle ».

Remarque : Si le routeur dispose d'une fonctionnalité WPS, sélectionner « Connexion auto », sinon « Connexion manuelle ».

Connexion automatique au réseau domestique

1. Sélectionner « Connexion auto » sur l'écran avec le sélecteur rotatif.
2. Appuyer sur la touche de navigation droite en dessous de « Confirmer ».
3. « Connexion réseau automatique » apparaît sur l'écran.
4. En l'espace de quelques minutes, appuyer sur la touche WPS du routeur du réseau domestique et attendre que « Connexion réseau réussie » apparaisse sur l'écran de la machine à espresso automatique.
5. Ouvrir l'appli sur le terminal mobile.
6. Sélectionner « Connecter avec App » avec le sélecteur rotatif.
7. Appuyer sur la touche de navigation droite en dessous de « Sélectionner ». La machine à espresso automatique se connecte à l'appli. Suivre les instructions de l'appli.
8. Attendre que « Connecté avec succès avec App » s'allume brièvement sur l'écran.
9. Sélectionner « Activer démarrage à distance » avec le sélecteur rotatif.
10. Appuyer sur la touche de navigation droite en dessous de « Sélectionner ». Un message d'avertissement s'affiche.
11. Appuyer sur la touche de navigation droite en dessous de « suivant ».
12. Appuyer sur la touche de navigation droite en dessous de « Confirmer ».
13. Appuyer sur la touche /i pour quitter le menu. Toutes les fonctions de la machine à espresso automatique peuvent à présent être utilisées via l'appli sur le terminal mobile.

Remarque : Si « Désactiver démarrage à distance » est sélectionné, seuls les états de fonctionnement de la machine à espresso automatique sont affichés dans l'appli Home Connect. Il est possible d'effectuer des réglages mais pas de démarrer la préparation de boisson.

Connexion manuelle au réseau domestique

1. Sélectionner « Connexion manuelle » sur l'écran avec le sélecteur rotatif.
2. Appuyer sur la touche de navigation droite en dessous de « Confirmer ». La machine à espresso automatique configure son propre réseau WLAN accessible avec la tablette ou le smartphone. Le SSID (nom) et la clé (mot de passe) de ce réseau s'affichent sur l'écran.
3. Connecter le terminal mobile sur le réseau de la machine à espresso automatique avec le SSID « HomeConnect » et la clé « HomeConnect ».
4. Démarrer l'appli sur le terminal mobile et suivre les instructions pour la connexion au réseau dans l'appli et dans les documents Home Connect fournis. La procédure de connexion est terminée lorsque « Connexion réseau réussie » s'allume brièvement sur l'écran de la machine à espresso automatique.
5. Sélectionner « Connecter avec App » sur l'écran avec le sélecteur rotatif.
6. Appuyer sur la touche de navigation droite en dessous de « Sélectionner ». La machine à espresso automatique se connecte à l'appli.
7. Attendre que « Connecté avec succès avec App » s'allume brièvement sur l'écran.
8. Sélectionner « Activer démarrage à distance » avec le sélecteur rotatif.

9. Appuyer sur la touche de navigation droite en dessous de « Sélectionner ». Un message d'avertissement s'affiche.
10. Appuyer sur la touche de navigation droite en dessous de « suivant ».
11. Appuyer sur la touche de navigation droite en dessous de « Confirmer ».
12. Appuyer sur la touche /i pour quitter le menu. Toutes les fonctions de la machine à espresso automatique peuvent à présent être utilisées via l'appli sur le terminal mobile.

Remarque : Si « Désactiver démarrage à distance » est sélectionné, seuls les états de fonctionnement de la machine à espresso automatique sont affichés dans l'appli Home Connect. Il est possible d'effectuer des réglages mais pas de démarrer la préparation de boisson.

Activer et désactiver le Wi-Fi

Au besoin, p. ex. pendant les vacances, le Wi-Fi peut être activé (« marche ») ou désactivé (« arrêt »).

Remarque : Les informations du réseau restent en mémoire même après la désactivation. Après l'activation, attendre quelques secondes, jusqu'à ce que la machine à espresso automatique se soit de nouveau connectée au réseau Wi-Fi. En mode veille avec maintien de la connexion au réseau, l'appareil consomme max. 2 W.

1. Appuyer sur la touche /i pour ouvrir le « menu ».
2. Tourner le sélecteur rotatif vers la gauche et sélectionner « Réglages Home Connect ».
3. Appuyer sur le sélecteur rotatif.
4. Sélectionner « Activer Wi-Fi » ou « Désactiver Wi-Fi » avec le sélecteur rotatif.

5. Appuyer sur la touche de navigation droite située en dessous de « Sélectionner » pour mettre le module radio en « marche » ou à l'« arrêt ».
6. Appuyer sur la touche /i pour quitter le menu.



Autres réglages

Home Connect peut être adapté à tout moment à vos besoins. Remarque : la machine à espresso automatique doit être connectée au réseau WLAN.

Déconnexion

La machine à espresso automatique peut être à tout moment déconnectée du réseau WLAN.



Remarque : Si la machine à espresso automatique est déconnectée du réseau WLAN, aucune commande via Home Connect n'est possible.

1. Appuyer sur la touche /i, tourner le sélecteur rotatif vers la gauche et sélectionner « Réglages Home Connect ».
2. Appuyer sur le sélecteur rotatif.
3. Appuyer sur la touche de navigation droite située en dessous de « Sélectionner ».
4. Sélectionner « Se déconnecter du réseau » avec le sélecteur rotatif.
5. Appuyer sur la touche de navigation droite située en dessous de « Sélectionner ». La connexion au réseau et à l'appli est interrompue.
6. Appuyer sur la touche /i pour quitter le menu.

Remarque : Les informations concernant le réseau Wi-Fi seront supprimées.

Connecter à l'appli

L'appli Home Connect peut être installée sur autant de terminaux mobiles connectés à la machine à espresso automatique que vous le souhaitez. La machine à espresso automatique doit déjà être connectée au réseau WLAN.

1. Ouvrir l'appli sur le terminal mobile.
2. Appuyer sur la touche , tourner le sélecteur rotatif vers la gauche et sélectionner « Réglages Home Connect ».
3. Appuyer sur le sélecteur rotatif.
4. Appuyer sur la touche de navigation droite située en dessous de « Sélectionner ».
5. Sélectionner « Connecter avec App » avec le sélecteur rotatif.
6. Appuyer sur la touche de navigation droite située en dessous de « Sélectionner » pour connecter l'appareil à l'appli.
7. Appuyer sur la touche  pour quitter le menu.

Démarrage à distance



Si une préparation de boisson doit être effectuée via un terminal mobile, le démarrage à distance doit être activé.

Attention !

Risque de brûlures !



En cas de démarrage à distance involontaire, des tiers pourraient se brûler s'ils interviennent sous la buse d'écoulement du café au moment de la distribution de la boisson. Assurez-vous qu'aucune personne (et notamment les enfants) ou matériel ne puisse être mis en danger en cas de démarrage à distance involontaire.

Remarque : Le champ « Activer démarrage à distance » ne peut être sélectionné que si la connexion à Home Connect s'est déroulée avec succès. Si le démarrage à distance est désactivé, seuls les états de fonctionnement de la machine à espresso automatique sont affichés dans l'appli Home Connect.

1. Appuyer sur la touche , tourner le sélecteur rotatif vers la gauche et sélectionner « Réglages Home Connect ».
2. Appuyer sur le sélecteur rotatif.
3. Appuyer sur la touche de navigation droite située en dessous de « Sélectionner ».
4. Sélectionner « Activer démarrage à distance » sur l'écran avec le sélecteur rotatif.
5. Appuyer sur la touche de navigation droite située en dessous de « Sélectionner ».
6. Appuyer sur la touche  pour quitter le menu.



Info appareil

Affichage des informations concernant le réseau et l'appareil

1. Appuyer sur la touche , tourner le sélecteur rotatif vers la gauche et sélectionner « Réglages Home Connect ».
2. Appuyer sur le sélecteur rotatif.
3. Appuyer sur la touche de navigation droite située en dessous de « Sélectionner ».
4. Sélectionner « Info appareil » sur l'écran avec le sélecteur rotatif.
5. Appuyer sur la touche de navigation droite située en dessous de « Sélectionner ».
Pendant quelques secondes, le SSID, l'IP, l'adresse MAC et le numéro de série de l'appareil s'affichent.
6. Appuyer sur la touche  pour quitter le menu.

Écran

L'état actuel de Home Connect est indiqué par un symbole dans le coin supérieur droit de l'écran.

-  Connecté au serveur
-  Déconnecté du serveur
-  Pas de connexion au serveur

Diagnostic à distance

Le Service après-vente peut accéder à votre appareil via le diagnostic à distance si vous contactez le service clientèle en en faisant la demande spécifique, si votre appareil est connecté au serveur Home Connect et si le diagnostic à distance est disponible dans le pays où vous utilisez l'appareil

Remarque : Pour obtenir plus d'informations et connaître la disponibilité du diagnostic à distance dans votre pays, veuillez consulter la section Service/Support du site Web local : www.home-connect.com

Remarque liée à la protection des données

Lors de la première connexion de la machine à espresso automatique avec un réseau WLAN relié à l'Internet, celle-ci transmet les catégories suivantes de données au serveur Home Connect (premier enregistrement) :

- Code d'appareil univoque (constitué de clés d'appareil ainsi que de l'adresse MAC du module de communication Wi-Fi)
- Certificat de sécurité du module de communication Wi-Fi (pour la protection technique des informations de la connexion)

- Version actuelle du logiciel et du matériel de votre machine à espresso automatique
- État d'une précédente restauration éventuelle des réglages usine. Ce premier enregistrement prépare l'utilisation des fonctionnalités Home Connect et ne s'avère nécessaire qu'au moment où vous voulez utiliser les fonctionnalités Home Connect pour la première fois.

Remarque : Veuillez noter que les fonctionnalités Home Connect ne sont utilisables qu'en liaison avec l'appli Home Connect. Vous pouvez accéder aux informations sur la protection des données depuis l'appli Home Connect.

Déclaration de conformité

Par la présente, BSH Hausgeräte GmbH déclare que l'appareil doté de la fonctionnalité Home Connect est en accord avec les exigences fondamentales et les autres dispositions pertinentes de la directive 2014/53/UE.

Vous trouverez une déclaration de conformité RED détaillée sur Internet à l'adresse www.siemens-home.bsh-group.com à la page Produit de votre appareil dans les documents supplémentaires.



Bande de 2,4 GHz : 100 mW max.



Entretien et nettoyage quotidiens

Si vous entretenez et nettoyez soigneusement votre appareil, il restera longtemps opérationnel. Ce chapitre vous explique comment bien entretenir et nettoyer votre appareil.



Mise en garde

Risque d'électrocution !

Avant de nettoyer l'appareil, débrancher la fiche secteur. Ne jamais plonger l'appareil dans l'eau. Ne jamais utiliser de nettoyeur à vapeur.

Nettoyants

Afin de ne pas endommager les différentes surfaces par des nettoyants inappropriés, veuillez respecter les indications suivantes.

N'utilisez pas

- de produits agressifs ou récurants,
- de détergent contenant de l'alcool ou de l'alcool à brûler,
- de tampons à récurer ni d'éponges à dos récurant.

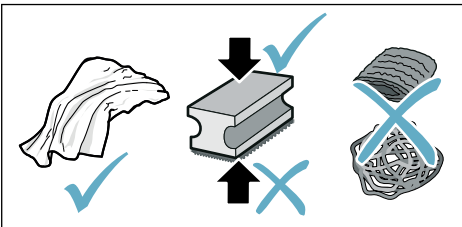

Remarques

- Les lavettes éponges neuves peuvent contenir des sels. Les sels peuvent conduire à une rouille superficielle de l'inox. Avant d'utiliser des lavettes éponges neuves, les rincer soigneusement.
- Toujours nettoyer immédiatement les résidus de tartre, de café, de lait, de produit nettoyant ou de solution détartrante. Les surfaces situées sous de tels résidus risquent de se corroder.

Attention !

Certains composants de l'appareil ne conviennent pas à un lavage en lave-vaisselle.

→ Figure 5 - 8

Ne vont pas au lave-vaisselle :



- Couvercle du système d'écoulement
- Cache de la chambre de percolation
- Unité de percolation
- Réservoir d'eau
- Couvercle préservateur d'arôme

Convient au lave-vaisselle :



60 °C
max.

- Égouttoir
- Cuvette d'égouttage
- Bac à marc de café
- Racleur de marc de café, rouge
- Cache de l'unité de percolation, rouge
- Cuillère doseuse
- Système de lait, toutes les pièces
- Réservoir à lait, toutes les pièces

Nettoyage de l'appareil

1. Essuyer le corps de l'appareil avec un chiffon doux et humide.
2. Nettoyer l'écran avec un chiffon en microfibras.
3. Se servir d'un pinceau doux pour pousser les restes de poudre accumulés dans le compartiment spécial poudre et les faire tomber dans la cuve.

Remarques

- Si l'appareil est mis en marche à froid ou arrêté après la préparation de café, il se rince automatiquement. L'appareil se nettoie ainsi de lui-même.
- Si l'appareil reste inutilisé pendant une durée prolongée (p. ex. durant les vacances), nettoyer soigneusement l'ensemble de l'appareil, y compris la buse d'écoulement du café, le réservoir d'eau, le système de lait, les bacs et l'unité de percolation.

Nettoyer la cuvette d'égouttage et le bac à marc de café.

→ Figure 5

Remarque : Vider et nettoyer tous les jours la cuvette d'égouttage et le réservoir à marc de café afin d'éviter la formation de dépôts.

1. Retirer la cuvette d'égouttage avec le réservoir à marc de café en le tirant vers l'avant.
2. Retirer la tôle d'égouttement et la nettoyer avec une brosse.
3. Vider et nettoyer la cuvette d'égouttage et le réservoir à marc de café.
4. Essuyer l'intérieur de l'appareil (bacs collecteurs).

Nettoyer le réservoir à lait

→ Figure 7

Remarque : Pour des raisons d'hygiène, le réservoir à lait doit être nettoyé régulièrement.

1. Démontez les différentes pièces du réservoir à lait.
2. Nettoyer toutes les pièces du réservoir à lait ou les mettre au lave-vaisselle.

Nettoyage du système à lait

Le système de lait est nettoyé automatiquement par un bref jet de vapeur, immédiatement après la préparation d'une boisson à base de lait.

Mise en garde

Risque de brûlure !

Le système verseur devient très chaud. Après utilisation, laisser refroidir le système verseur avant de le toucher.

Nettoyer toutes les semaines le système de lait à la main ou plus souvent, si besoin. Pour assurer un nettoyage particulièrement minutieux, le système de lait peut être, en outre, rincé à l'eau courante. → "Rincer le système de lait" à la page 77

Retirer le système de lait → Figure 3 :

1. Retirer le réservoir à lait de l'appareil.
2. Faire coulisser le système verseur sur la position inférieure.
3. Presser le système de déverrouillage en haut à droite.
4. Rabattre le cache vers l'avant et le retirer.
5. Retirer le système de lait et démonter les différentes pièces.
6. Nettoyer les différentes pièces avec de l'eau avec un peu de produit vaisselle et un chiffon doux → Figure 6.
7. Rincer toutes les pièces à l'eau claire et les laisser sécher.

Remarques

- Tous les éléments du système de lait conviennent à un lavage au lave-vaisselle. Rincer soigneusement tous les résidus de produit vaisselle après le nettoyage.
- **Important** : le cache du système d'écoulement n'est pas adapté à un lavage au lave-vaisselle.

Mettre en place le système de lait → Figure 3 :

1. Assembler les différentes pièces du système de lait.
2. Mettre en place le système de lait dans le cache.
3. Faire coulisser le système verseur sur la position inférieure.
4. Accrocher le cache en bas et le faire pivoter vers le haut jusqu'à ce qu'il s'enclenche.

Nettoyer l'unité de percolation

→ Figure 4, → Figure 8

En plus du programme de nettoyage automatique, il est recommandé de retirer régulièrement l'unité de percolation pour la nettoyer.

Attention !

Nettoyer l'unité de percolation sans produit à vaisselle et ne pas la mettre au lave-vaisselle.

Retirer l'unité de percolation :

1. Éteindre l'appareil.
2. Enlever le réservoir d'eau.
3. Rapprocher les deux verrous coulissants l'un de l'autre et retirer le cache.
4. Retirer le racleur de marc de café (rouge) et le cache de l'unité de percolation (rouge), les nettoyer et les sécher.
5. Faire glisser vers la droite le verrou rouge de l'unité de percolation.

6. Retirer l'unité de percolation avec précaution et la rincer soigneusement à l'eau courante.

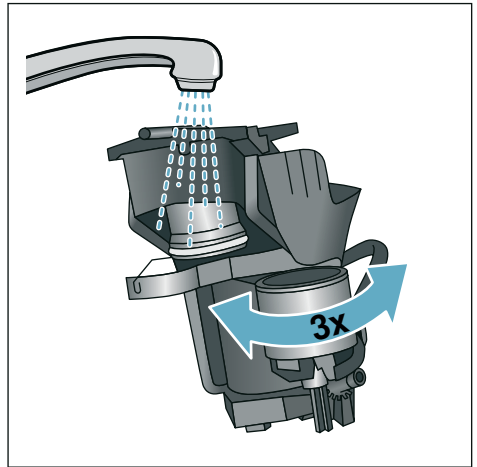

7. Nettoyer soigneusement l'intérieur de l'appareil avec un chiffon humide, éliminer les éventuels résidus de café.
8. Laisser sécher l'intérieur de l'unité de percolation et de l'appareil.

Mettre en place l'unité de percolation :

1. Insérer l'unité de percolation dans l'appareil, dans le sens de la flèche. La flèche se situe sur la partie supérieure de l'unité de percolation. Insérer l'unité de percolation par le haut dans les rails de guidage et faire glisser l'appareil.
2. Pousser le verrou rouge situé au-dessus l'unité de percolation vers la gauche.
3. Mettre en place le racleur de marc de café (rouge) et le cache de l'unité de percolation (rouge).
4. Mettre en place le cache et l'enclencher.
5. Mettre en place le réservoir d'eau.

Programme de service

Périodiquement, en fonction de la dureté de l'eau et de la fréquence d'utilisation de l'appareil, l'écran affiche à la place de la sélection de boisson, un des messages suivants :

- Rincer le système de lait
- Effectuer immédiatement le programme de détartrage !
- Effectuer immédiatement le programme de nettoyage !
- Effectuer immédiatement le programme calc'nClean !

L'appareil doit alors être nettoyé ou détartré sans tarder avec le programme correspondant. Les opérations de détartrage et de nettoyage peuvent être effectuées de manière combinée à l'aide de la fonction Calc'nClean. L'appareil risque d'être endommagé si le programme de service n'est pas réalisé conformément aux instructions.

Les programmes de service peuvent aussi être lancés à tout moment à l'écran sans que l'appareil ne le demande. Appuyer sur la touche /i, sélectionner le programme désiré et l'exécuter.

Remarques

- **Important** : si l'appareil n'est pas détartré à temps, le message suivant apparaît : « Retard programme de détartrage. Verrouillage imminent de l'appareil ! ». Effectuer le détartrage immédiatement après l'apparition de la consigne. Si l'appareil est verrouillé, il peut être réutilisé une fois le processus de détartrage terminé.
- **Attention !** À chaque programme d'entretien, utiliser le produit détartrant et le produit nettoyant conformément aux instructions ; respecter également les consignes de sécurité correspondantes.

- Ne jamais boire les liquides.
- Ne jamais utiliser d'acide citrique, de vinaigre ni de produit à base de vinaigre pour le détartrage.
- Pour le détartrage et le nettoyage, utiliser exclusivement les pastilles adaptées. Elles ont été conçues spécialement pour cet appareil et peuvent être achetées auprès du service après-vente.
→ "Accessoires" à la page 50
- Ne jamais mettre de pastilles de détartrage ni d'autres produits dans le compartiment spécial poudre.
- Ne jamais interrompre le programme d'entretien.
- Retirer l'unité de percolation, la nettoyer et la remettre en place avant de lancer le programme d'entretien. Rincer le système de lait.
- Une fois le programme d'entretien terminé, essuyer l'appareil avec un chiffon doux et humide pour éliminer immédiatement les résidus de solution détartrante. Les surfaces situées sous de tels résidus risquent de se corroder.
- Les lavettes éponges neuves peuvent contenir des sels. Les sels peuvent provoquer une rouille superficielle de l'acier inox ; un rinçage méticuleux des lavettes est par conséquent indispensable avant l'emploi.
- L'utilisation d'un filtre à eau prolonge les intervalles entre les programmes d'entretien.
- Si l'un des programmes d'entretien a été interrompu, p. ex. par une coupure de courant, procéder comme suit :
L'appareil démarre automatiquement un rinçage spécial.
 1. Rincer le réservoir d'eau.
 2. Remplir d'eau non gazeuse jusqu'au repère « **max** » et valider.
Le programme démarre et rince l'appareil. Durée : 2 minutes env.
 3. Vider la cuvette d'égouttage, la nettoyer et la remettre en place.



4. Vider le réservoir à lait, le nettoyer et le remettre en place.
Le programme est terminé.
L'appareil est de nouveau prêt à fonctionner.
5. Appuyer sur la touche /i pour quitter le programme.

Rincer le système de lait

Le système de lait est nettoyé automatiquement par un bref jet de vapeur, immédiatement après la préparation d'une boisson à base de lait.

Pour assurer un nettoyage particulièrement minutieux, le système de lait peut être, en outre, rincé à l'eau courante.

Durée : 2 minutes env.

1. Appuyer sur la touche /i pour ouvrir le menu.
 2. Sélectionner « Rincer le système de lait » à l'aide du sélecteur rotatif.
 3. Appuyer sur le sélecteur rotatif pour démarrer le programme.
 4. Vider le réservoir à lait, le nettoyer et le raccorder.
 5. Placer un verre vide sous le système verseur et valider.
- Le programme est en cours.
6. Vider le réservoir à lait, le nettoyer et le raccorder.
 7. Vider le verre.
- Le programme est terminé. L'appareil est de nouveau prêt à fonctionner.
8. Appuyer sur la touche /i pour quitter le programme.

De plus, nettoyer régulièrement et très soigneusement le système de lait à la main. → "Nettoyage du système à lait" à la page 74

Détartrage

Durée : 21 minutes env.

La ligne en bas de l'écran indique dans combien de minutes le réservoir d'eau par ex. doit être rincé et rempli d'eau.

1. Appuyer sur la touche /i pour ouvrir le menu.
2. Sélectionner « Détartrer » avec le sélecteur rotatif.
3. Appuyer sur le sélecteur rotatif pour démarrer le programme.

Les instructions à l'écran vous guident tout au long du programme.

4. Vider les bacs collecteurs et les remettre en place.
5. Vider le réservoir à lait, le nettoyer et le raccorder.
6. Le cas échéant, retirer le filtre à eau et valider.
7. Remplir d'eau tiède le réservoir d'eau vide jusqu'au repère « **0,5 l** ». Y faire se dissoudre 1 pastille de détartrage.
8. Placer un récipient d'une contenance de 1,0 litre min. sous la buse d'écoulement et valider.
9. Appuyer sur le sélecteur rotatif.

Le programme est en cours.

Durée : 19 minutes env.

Information : si la solution de détartrage se trouvant dans le réservoir d'eau est insuffisante, un message correspondant est émis. Remplir d'eau non gazeuse et valider.

10. Rincer le réservoir d'eau et remettre le filtre à eau en place (s'il a été préalablement retiré).
11. Remplir d'eau fraîche non gazeuse jusqu'au repère « **max** » et remettre en place le réservoir d'eau.

Le programme est en cours.

Durée : 2 minutes env.

12. Vider le réservoir et valider.
13. Vider les bacs collecteurs et les remettre en place.
14. Vider le réservoir à lait, le nettoyer et le raccorder.

Le programme est terminé. L'appareil est de nouveau prêt à fonctionner.

15. Appuyer sur la touche /i pour quitter le programme.

Nettoyage

Durée : 6 minutes env.

1. Appuyer sur la touche /i pour ouvrir le menu.
2. Sélectionner « Nettoyer » avec le sélecteur rotatif.
3. Appuyer sur le sélecteur rotatif pour démarrer le programme.

Les instructions à l'écran vous guident tout au long du programme.

4. Vider les bacs collecteurs et les remettre en place.
5. Ouvrir le compartiment spécial poudre, y mettre une pastille de nettoyage et valider.
6. Placer un récipient d'une contenance de 1,0 litre min. sous la buse d'écoulement et valider.

Le programme est en cours.

Durée : 5 minutes env.

7. Vider le réservoir et valider.
Le programme est terminé. L'appareil est de nouveau prêt à fonctionner.
8. Appuyer sur la touche /i pour quitter le programme.

calc'nClean

Durée : 26 minutes env.

Le programme calc'n'Clean combine les fonctions individuelles « Détartrer » et « Nettoyer ». Si les échéances de chaque programme sont proches l'une de l'autre, l'appareil propose automatiquement ce programme de service.

La ligne en bas de l'écran indique dans combien de minutes le réservoir d'eau par ex. doit être rincé et rempli d'eau.

1. Appuyer sur la touche /i pour ouvrir le menu.
2. Sélectionner « calc'Clean » avec le sélecteur rotatif.
3. Appuyer sur le sélecteur rotatif pour démarrer le programme.

Les instructions à l'écran vous guident tout au long du programme.

4. Vider les bacs collecteurs et les remettre en place.
5. Vider le réservoir à lait, le nettoyer et le raccorder.
6. Ouvrir le compartiment spécial poudre, y mettre une pastille de nettoyage et valider.
7. Le cas échéant, retirer le filtre à eau et valider.
8. Remplir d'eau tiède le réservoir d'eau vide jusqu'au repère « **0,5 l** ». Y faire se dissoudre 1 pastille de détartrage.
9. Placer un récipient d'une contenance de 1,0 litre min. sous la buse d'écoulement et valider.

Le programme est en cours.

Durée : 19 minutes env.

Information : si la solution de détartrage se trouvant dans le réservoir d'eau est insuffisante, un message correspondant est émis. Remplir d'eau non gazeuse et valider.

10. Rincer le réservoir d'eau et remettre le filtre à eau en place (s'il a été préalablement retiré).
11. Remplir d'eau fraîche non gazeuse jusqu'au repère « **max** » et remettre en place le réservoir d'eau.

Le programme est en cours.

Durée : 7 minutes env.

12. Vider le réservoir et valider.
13. Vider les bacs collecteurs et les remettre en place.
14. Vider le réservoir à lait, le nettoyer et le raccorder.

Le programme est terminé. L'appareil est de nouveau prêt à fonctionner.

15. Appuyer sur la touche /i pour quitter le programme.

Anomalies, que faire ?

Une anomalie de fonctionnement n'est souvent due qu'à un problème simple. Avant d'appeler le service après-vente, veuillez essayer de remédier par vous-même à la panne à l'aide du tableau.

Veuillez lire les consignes de sécurité figurant au début de la présente notice.

Tableau de dérangements

Problème	Cause	Solution
Qualité de la mousse de café ou de lait très variable.	L'appareil est entartré.	Détartrer l'appareil en suivant les instructions.
La qualité de la mousse de lait fluctue.	La qualité de la mousse de lait est fonction de la nature du lait ou de la boisson végétale utilisée.	Optimiser le résultat par un choix correspondant du lait ou de la boisson végétale.
Impossible de prélever de l'eau chaude.	Le système de lait ou son support est encrassé.	Nettoyer le système de lait ou son support. → "Nettoyage du système à lait" à la page 74
Trop peu ou pas de mousse de lait.	Le système de lait ou son support est encrassé.	Nettoyer le système de lait ou son support. → "Nettoyage du système à lait" à la page 74
	Le lait ne convient pas.	Ne pas utiliser de lait qui a déjà été porté à ébullition. Utiliser du lait froid avec au minimum 1,5 % de matières grasses.
	L'appareil est entartré.	Détartrer l'appareil en suivant les instructions.
Le système de lait n'aspire pas de lait.	Le système de lait n'est pas monté correctement.	Remonter correctement toutes les pièces. → Figure 3
	Raccordement du réservoir à lait et du système de lait effectué dans le mauvais ordre.	Raccorder tout d'abord le système de lait dans le système verseur, puis le réservoir à lait.
Le lait/les boissons lactées sont trop froids.	Le lait utilisé est trop froid.	Utiliser du lait tiède.

fr Anomalies, que faire ?

Problème	Cause	Solution
L'appareil n'a pas versé la quantité réglée, le café ne coule que goutte à goutte ou ne coule plus.	Le degré de mouture est trop fin.	Régler un degré de mouture plus grossier.
	Le café moulu est trop fin.	Utiliser un café moulu plus grossier.
	L'appareil est fortement entartré.	Détartrer l'appareil en suivant les instructions.
De l'eau coule, mais pas de café.	Le filtre à eau contient de l'air.	Plonger le filtre à eau dans l'eau jusqu'à ce que plus aucune bulle ne se dégage, puis le remettre en place.
	Le réservoir pour café en grains est vide.	Remplir de café en grains Remarque : l'appareil se réglera sur le café en grains lors des prochaines préparations.
L'appareil ne réagit plus.	La cuve à café de l'unité de percolation est obstruée.	Nettoyer l'unité de percolation. → <i>"Nettoyer l'unité de percolation" à la page 75</i>
	Défaut de l'appareil.	Maintenir la touche on/off enfoncée pendant 10 secondes.
Le moulin ne démarre pas.	L'appareil est trop chaud.	Débrancher l'appareil et le laisser refroidir 1 heure.
Le café ne présente pas de « crème ».	Variété de café inadéquate.	Utiliser un café avec une proportion plus importante de Robusta.
	Les grains ne sont pas fraîchement torréfiés.	Utiliser des grains frais.
	Le degré de mouture n'est pas adapté au café en grains.	Régler un degré de mouture plus fin.
Le café est trop « acide ».	Le degré de mouture réglé est trop grossier ou bien le café moulu est trop grossier.	Régler un degré de mouture plus fin ou utiliser un café moulu plus fin.
	Variété de café inadéquate.	Utiliser un café torréfié plus foncé.
Le café est trop « amer ».	Le degré de mouture réglé est trop fin ou le café moulu est trop fin.	Régler un degré de mouture plus grossier ou utiliser un café moulu plus grossier.
	Variété de café inadéquate.	Changer de variété de café.
Le café a un goût de « brûlé ».	Température de percolation trop élevée	Réduire la température. → <i>"Ajustage des réglages des boissons" à la page 58</i>
	Le degré de mouture réglé est trop fin ou le café moulu est trop fin.	Régler un degré de mouture plus grossier ou utiliser un café moulu plus grossier.
	Variété de café inadéquate.	Changer de variété de café.

Problème	Cause	Solution
L'appareil de délivre pas de boisson.	Le filtre à eau contient de l'air.	Plonger le filtre à eau dans l'eau jusqu'à ce que plus aucune bulle ne se dégage, puis le remettre en place.
	Des résidus de détartrant obscurcissent le réservoir d'eau.	Retirer le réservoir d'eau et le nettoyer minutieusement. Dissoudre le produit détartrant dans de l'eau tiède.
Le filtre à eau ne tient pas dans le réservoir d'eau.	Le filtre à eau n'est pas correctement fixé.	Retirer le filtre à eau puis l'enfoncer bien droit et fortement dans le raccordement du réservoir.
Le marc de café n'est pas compact et il est trop humide.	Le degré de mouture réglé est trop fin ou trop grossier ou bien la quantité de café moulu utilisée est insuffisante.	Régler un degré de mouture plus grossier ou plus fin ou utiliser 2 cuillères rases de café moulu.
Présence d'eau au fond de l'appareil une fois que l'on a retiré la cuvette d'égouttage.	Cuvette d'égouttage retirée trop tôt.	Attendre d'abord quelques secondes après la distribution de la dernière boisson pour retirer la cuvette d'égouttage.
Impossible de retirer la cuvette d'égouttage.	Le bac à marc de café est extrêmement plein. Le racleur de marc de café est coincé.	Nettoyer l'intérieur de l'unité de percolation. → "Nettoyage de l'appareil" à la page 74 Positionner correctement le racleur de marc de café.
Impossible de monter ou de démonter le système verseur.	Mauvais ordre	Raccorder tout d'abord le système verseur (avec système de lait), puis le réservoir à lait. Pour le démontage, retirer tout d'abord le réservoir à lait, puis le système verseur.
Affichage à l'écran « Remplir le bac à café ». Alors que le réservoir pour café en grains  est plein ou que le moulin ne parvient pas à mouler les grains.	Les grains ne tombent pas dans le moulin (grains trop gras).	Tapoter légèrement sur le réservoir pour café en grains. Changer éventuellement de variété de café. Une fois le réservoir pour café en grains vidé, l'essuyer avec un chiffon sec.
Affichage à l'écran « Vider le bac collecteur » alors qu'il est vide, que faire ?	Lorsque l'appareil est éteint, l'opération de vidage n'est pas détectée.	Une fois l'appareil allumé, retirer la cuvette d'égouttage et la remettre en place.
	La cuvette d'égouttage est sale.	Nettoyer soigneusement la cuvette d'égouttage.

fr Anomalies, que faire ?

Problème	Cause	Solution
Affichage à l'écran « Veuillez remplir avec de l'eau non gazeuse » ou « Retirer le filtre ».	Le réservoir d'eau est mal inséré.	Mettre le réservoir d'eau correctement en place.
	Le réservoir d'eau contient de l'eau gazeuse.	Remplir le réservoir d'eau avec de l'eau fraîche du robinet.
	Le flotteur qui se trouve dans le réservoir d'eau est grippé.	Retirer le réservoir d'eau et le nettoyer minutieusement.
	Le filtre à eau neuf n'a pas été rincé conformément aux instructions.	Rincer le filtre à eau conformément aux instructions et le remettre en service.
	Le filtre à eau contient de l'air.	Plonger le filtre à eau dans l'eau jusqu'à ce que plus aucune bulle ne se dégage, puis le remettre en place.
	Le filtre à eau est trop vieux.	Mettre en place un nouveau filtre à eau.
Affichage très fréquent qu'un détartrage est nécessaire.	Eau trop calcaire.	Vérifier si la bonne dureté de l'eau est réglée dans le menu. Mettre le filtre à eau en place et l'activer conformément aux instructions. → <i>"Démarrage du programme « Filtre à eau » ou « Protection contre le gel »." à la page 66</i>
Home Connect ne fonctionne pas correctement.		Consulter le site www.home-connect.com
Affichage à l'écran « Nettoyer l'unité de percolation ».	L'unité de percolation est encrassée.	Nettoyer l'unité de percolation.
	Il y a trop de café dans l'unité de percolation.	Nettoyer l'unité de percolation. Mettre au maximum 2 cuillères rases de café moulu.
	Le mécanisme de l'unité de percolation ne fonctionne pas aisément.	Nettoyer l'unité de percolation. → <i>"Entretien et nettoyage quotidiens" à la page 73</i>
Appeler impérativement la hotline si les problèmes ne peuvent pas être résolus ! Les numéros de téléphone se trouvent aux dernières pages de la notice.		





Service après-vente

Données techniques

Raccordement électrique (tension – fréquence)	220–240 V ~, 50/60 Hz
Puissance raccordée	1500 W
Pression statique maximale de la pompe	19 bar
Contenance maximale du réservoir d'eau (sans filtre)	2,3 l
Contenance maximale du réservoir pour café en grains droit/gauche	250/270 g
Contenance maximale (appareil avec un réservoir pour café en grains)	290 g
Longueur du cordon d'alimentation	1000 mm
Dimensions (H x L x P)	392 x 299 x 470 mm
Poids, à vide	10–12 kg
Type de moulin	Céramique

Numéro E et numéro FD

Lors de votre appel, veuillez indiquer le numéro de produit (E-Nr.) complet et le numéro de fabrication (FD-Nr.), afin de nous permettre de mieux vous aider. Vous trouverez ces numéros sur la plaque signalétique . (→ Figure )

Vous pouvez inscrire ici les données de votre appareil et le numéro de téléphone du service après-vente pour éviter d'avoir à les rechercher en cas de besoin.

E-Nr.**FD-Nr.**

Service après-vente



Vous trouverez les coordonnées du service après-vente dans chaque pays sur les dernières pages de la présente notice.

Garantie

Les conditions de garantie applicables sont celles publiées par notre distributeur dans le pays où a été effectué l'achat. Le revendeur chez qui vous vous êtes procuré l'appareil fournira les modalités de garantie sur simple demande de votre part. En cas de recours en garantie, veuillez toujours vous munir de la preuve d'achat.

Sous réserve de modifications.

Inhoudsopgave

	Gebruik volgens de voorschriften	85		Menu-instellingen	103
	Belangrijke veiligheidsvoorschriften	85		Instellingen veranderen	103
	Milieubescherming	87		Home Connect	106
	Energiebesparing	87		Instellen	107
	Milieuvriendelijk afvoeren	87		Wi-Fi in- en uitschakelen	108
	Het apparaat leren kennen	88		Andere instellingen	109
	Standaarduitvoering	88		Apparaatinfo	110
	Montage en onderdelen	88		Display	110
	Bedieningselementen	89		Afstandsdiagnose	110
	Toebehoren	90		Aanwijzing voor gegevensbeveiliging	111
	Voor het eerste gebruik	91		Dagelijks onderhoud en reiniging	112
	Apparaat installeren en aansluiten	91		Schoonmaakmiddelen	112
	Apparaat in gebruik nemen	91		Apparaat reinigen	113
	Apparaat bedienen	93		Melksysteem reinigen	113
	Drank selecteren	93		Zetgroep reinigen	114
	Koffiedrank van versgemalen bonen zetten	95		Serviceprogramma's	115
	Koffiedrank klaarmaken met behulp van de koffiapoeder	95		Melksysteem spoelen	116
	Dranken met melk bereiden	96		Ontkalken	116
	Warm water afnemen	97		Reinigen	117
	Drankinstellingen aanpassen	98		calc'nClean	117
	Instellen van de maalfijnheid	100		Wat te doen bij storingen?	118
	Kopjeswarmer	100		ServiceDienst	122
	Personalisering	101		Technische gegevens	122
	Gebruikersprofiel aanmaken	101		E-nummer en FD-nummer	122
	Gebruikersprofiel bewerken of wissen	101		Garantievoorwaarden	122
	Individuele dranken opslaan	102			
	Kinderslot	102			
	Kinderslot activeren	102			
	Kinderslot deactiveren	102			



Gebruik volgens de voorschriften

Controleer het apparaat na het uitpakken. Niet aansluiten in geval van transportschade.

Dit apparaat is alleen bestemd voor huishoudelijk gebruik en de huiselijke omgeving.

Gebruik het apparaat alleen binnenshuis bij kamertemperatuur en tot 2000 m boven de zeespiegel.



Belangrijke veiligheidsvoorschriften

Lees de gebruiksaanwijzing zorgvuldig door, houd u eraan en bewaar hem goed. Geef u het apparaat door aan derden, voeg deze gebruiksaanwijzing er dan bij.

Dit apparaat kan worden bediend door kinderen vanaf 8 jaar en door personen met fysieke, sensorische of geestelijke beperkingen of met gebrekkige ervaring en/of kennis, indien zij onder toezicht staan of zijn geïnstrueerd in het veilige gebruik van het apparaat en de daaruit resulterende gevaren hebben begrepen. Kinderen jonger dan 8 jaar dienen uit de buurt van het apparaat en het aansluitsnoer te worden gehouden en mogen het apparaat niet bedienen. Kinderen mogen niet met het apparaat spelen. Reiniging en gebruikersonderhoud mogen niet door kinderen worden uitgevoerd, tenzij de kinderen 8 jaar of ouder zijn en zij deze werkzaamheden onder toezicht uitvoeren.

Waarschuwing **Gevaar voor een elektrische schok!**

- Het apparaat mag uitsluitend via een conform de voorschriften geïnstalleerd stopcontact met randaarde op een stroomnet met wisselstroom worden aangesloten. Overtuig u ervan dat het randaardesysteem van de elektrische huisinstallatie conform de elektrotechnische voorschriften is geïnstalleerd.
- Het apparaat uitsluitend aansluiten en gebruiken volgens de gegevens op het typeplaatje. Wanneer de netaansluiting van dit apparaat wordt beschadigd, moet dit door de servicedienst worden vervangen.
- Gebruik het apparaat uitsluitend indien aansluitsnoer en apparaat geen beschadigingen vertonen. Trek bij storingen direct de stekker uit het stopcontact of schakel de netspanning uit.
- Om gevaren te voorkomen mogen reparaties aan het apparaat uitsluitend worden uitgevoerd door onze klantenservice.
- Het apparaat en het aansluitsnoer nooit onderdompelen in water.

- Stekker van het apparaat mag niet in contact komen met vloeistof.
- De speciale reinigingsinstructies in de handleiding moeten in acht worden genomen.

Waarschuwing **Gevaar voor brandwonden (Home Connect)!**

Als het starten op afstand wordt uitgevoerd zonder erbij te blijven, kunnen derden brandwonden oplopen wanneer zij tijdens de drankafgifte hun handen onder de koffie-uitloop houden. Zorg daarom dat er geen letsel of materiële schade kan optreden wanneer u het starten op afstand uitvoert zonder erbij te blijven. Neem vooral maatregelen ter bescherming van kinderen.

Waarschuwing **Gevaar door magnetisme!**

Het apparaat bevat permanentmagneten die elektronische implantaten, zoals pacemakers of insulinepompen, kunnen beïnvloeden. Draggers van elektronische implantaten dienen een minimumafstand van 10 cm tot het apparaat en bij het wegnemen to de volgende delen aan te houden: melkreservoir, melksysteem, watertank en zetgroep.

Waarschuwing **Kans op stikken!**

Laat kinderen niet met verpakkingsmateriaal spelen. Bewaar kleine onderdelen op een veilige plaats, deze kunnen ingeslikt worden.

Waarschuwing **Risico van verbranding!**

- Het melksysteem wordt zeer heet. De melkschuimer mag na gebruik pas worden aangeraakt wanneer hij is afgekoeld.
- Na het gebruik kunnen de oppervlakken zoals bijv. kopjeswarmer nog enige tijd heet zijn.
- Vers bereide dranken zijn zeer heet. Indien nodig een beetje laten afkoelen.

Waarschuwing **Risico van letsel!**

- Onjuist gebruik van het apparaat kan letsel tot gevolg hebben.
- Grijp niet in de maler.

Waarschuwing **Brandgevaar!**

- Het apparaat wordt heet.
- Het apparaat nooit in een kast laten werken.

Milieubescherming

Energiebesparing

- Als het apparaat niet wordt gebruikt, schakel het dan uit.
- Het interval voor de automatische uitschakeling op de kleinste waarde instellen.
- Onderbreek, indien mogelijk niet het tappen van koffie of melkschuim. Het voortijdig onderbreken leidt tot een verhoogd energieverbruik en tot sneller vollopen van de lekschaal.
- Ontkalk het apparaat regelmatig om kalkafzettingen te voorkomen. Kalkresten leiden tot een hoger energieverbruik.

Milieuvriendelijk afvoeren

Voer de verpakking op een milieuvriendelijke manier af.



Dit apparaat is gekenmerkt in overeenstemming met de Europese richtlijn 2012/19/EU betreffende afgedankte elektrische en elektronische apparatuur (waste electrical and electronic equipment - WEEE).

De richtlijn geeft het kader aan voor de in de EU geldige terugneming en verwerking van oude apparaten.

Vraag bij uw speciaalzaak om actuele informatie over het afvoeren van afval.



Het apparaat leren kennen

In dit hoofdstuk vindt u een overzicht van de omvang van de levering, de opbouw en de bestanddelen van het apparaat. Bovendien leert u de verschillende bedieningselementen kennen.

Aanwijzing: Afhankelijk van het apparaattype zijn kleur- en detailafwijkingen mogelijk.

De gebruiksaanwijzing beschrijft twee apparaatvarianten.

- Apparaat met een bonenreservoir
- Apparaat met twee bonenreservoirs

Voor het gebruik van deze gebruiksaanwijzing:

De omslagpagina's van de gebruiksaanwijzing kunt u aan de voorzijde uitklappen. De illustraties zijn van nummers voorzien waarnaar in de gebruiksaanwijzing wordt verwezen. Voorbeeld: → afb. **1**

Standaarduitvoering

→ Afb. **1**

- A Volautomatische espressomachine
- B Melkreservoir (reservoir, deksel, stijgbuis, aansluitslang)
- C Gebruiksaanwijzing
- D** Waterfilter
- E Maatlepel
- F Teststrip voor de hardheid van het water

Met ** gemarkeerde positie wordt alleen voor bepaalde apparaten gebruikt.

Montage en onderdelen







→ Afb. **2**

- 1 Display
- 2 Bedieningspaneel
- 3 Draaiknop/start stop (Navigatie door draaien en indrukken)
- 4 Uitloopsysteem (koffie, melk, heet water) in hoogte verstelbaar
- 5 Melkreservoir (reservoir, deksel, stijgbuis, aansluitslang)
- 6 Lekschaal (koffiedikreservoir, lekrooster)
- 7 Afdekking zetskamer
- 8 Watertank
- 9 Typeplaatje
- 10 Geïntegreerde greep watertank
- 11 Kopjeswarmer
- 12 LED-indicatie kopjeswarmer
- 13 Poedervak (gem. koffie, reinigingstablet)
- 14 Bonenreservoir
- 15 Draaiknop voor instelling maalfijnheid
- 16 Aromadeksel
- 17* Aromadeksel
- 18* Bonenreservoir
- 19* Draaiknop voor instelling maalfijnheid
- 20* Keuzetoetsen bonenreservoir, verlicht

Afhankelijk van het model:

Met * gekenmerkte posities zijn alleen aanwezig in een apparaat met twee bonenreservoirs.

Bedieningselementen

Toets	Betekenis
on/off	<p>Apparaat in- en uitschakelen De machine spoelt automatisch als deze wordt in- en uitgeschakeld. Het apparaat spoelt niet wanneer:</p> <ul style="list-style-type: none"> ■ het bij het inschakelen nog warm is. ■ er voor het uitschakelen geen koffie werd gezet. <p>Het apparaat is gebruiksklaar wanneer in het display de symbolen voor de drankselectie en de toets on/off branden.</p>
	<p>Personalisering Het apparaat biedt de mogelijkheid persoonlijke instellingen voor koffiedranken op te slaan en op te roepen. → "Personalisering" op pagina 101</p>
	<p>Koffiesterkte Aanpassen van de koffiesterkte. → "Drankinstellingen aanpassen" op pagina 98</p>
milk	<p>Kort indrukken: Instelling melkaandeel in drank als % Als drank of als ingrediënt van speciale koffiedranken. → "Drankinstellingen aanpassen" op pagina 98 Ten minste 4 seconden ingedrukt houden: Kinderbeveiliging → "Kinderslot" op pagina 102</p>
ml	<p>Drankhoeveelheid in milliliters. → "Drankinstellingen aanpassen" op pagina 98</p>
	<p>2 Dranken Bereiden van twee dranken gelijktijdig. Kopjes naast elkaar onder de koffie-uitloop plaatsen. → "Drankinstellingen aanpassen" op pagina 98</p>
	<p>Menu-instellingen/serviceprogramma's De toets  kort indrukken om menu-instellingen, Home Connect-instellingen, kopjeswarmer, waterfilter en vorstbescherming op te roepen. Opnieuw kort op de toets  drukken om terug te keren naar de drankselectie. Na ca. 10 seconden zonder bediening schakelt het apparaat automatisch terug in de drankselectie.</p>
	<p>Navigatietoetsen Om in het display te navigeren. In de "Barista-modus" zijn extra functies aan de navigatietoetsen toegewezen. In deze instelling kunnen bijvoorbeeld nog verdere drankaanpassingen worden uitgevoerd. → "Drankinstellingen aanpassen" op pagina 98</p>

Display

Op het display  worden de geselecteerde dranken, instellingen en instelmogelijkheden, evenals meldingen over de bedrijfstoestand weergegeven.

Op het display wordt extra informatie weergegeven, deze wordt – na korte tijd of nadat deze door een toetsbediening werd bevestigd – uitgeschakeld.

In het display wordt ook tot handelingen opgeroepen.

De afzonderlijke handelingsstappen worden op het display weergegeven.

Nadat de gevraagde handeling is uitgevoerd, bijv. "Waterreservoir vullen", verdwijnt de desbetreffende melding.

Draaiknop

De draaiknop  heeft verschillende functies.

- Draaien: in het display navigeren en instellingen wijzigen.
- Indrukken: drankbereiding of serviceprogramma starten, menukeuze bevestigen.
- Indrukken tijdens de drankbereiding: drankafgifte vroegtijdig stoppen.

Toebehoren

Onderstaand toebehoren is in de handel en via de servicedienst verkrijgbaar:

Toebehoren	Bestelnummer	
	Handel	Klantenservice
Reinigingstabs	TZ80001A	00312097
	TZ80001B	00312098
Ontkalkingstabs	TZ80002A	00312094
	TZ80002B	00312095
Waterfilter	TZ70003	00575491
Onderhoudsset	TZ80004A	00312105
	TZ80004B	00312106
Adapter voor melk-karton	TZ90008	00577862

De contactgegevens voor de servicedienst van alle landen vindt u op de laatste pagina van deze handleiding.



Voor het eerste gebruik

In dit hoofdstuk leest u hoe u het apparaat in gebruik neemt. Voordat u uw nieuwe apparaat kunt gebruiken moet u enkele instellingen uitvoeren:

Aanwijzing: Machine alleen gebruiken in vorstvrije ruimtes. Is de machine bij temperaturen onder de 0 °C getransporteerd of opgeslagen, dan dient u minstens 3 uur te wachten alvorens hem weer in gebruik te nemen.

Apparaat installeren en aansluiten

1. Verwijder de beschermende folie.
2. Zet het apparaat neer op een vlak en voor het gewicht geschikt, watervast oppervlak.
3. Het apparaat met de stekker in een volgens de voorschriften geïnstalleerd geaard stopcontact steken.

Apparaat in gebruik nemen

Taal kiezen

Aanwijzingen

- De taalselectie verschijnt automatisch bij de eerste inschakeling.
- U kunt de taal op elk moment wijzigen. → *"Menu-instellingen"* op pagina 103

1. Apparaat met de toets on/off inschakelen.
In het display verschijnt de vooringestelde taal.
2. Met de draaiknop de gewenste displaytaal kiezen.
3. Met de rechter navigatietoets bevestigen.

De instelling is opgeslagen.

Waterhardheid selecteren

De juiste instelling van de waterhardheid is van belang, opdat het apparaat tijdig meldt, dat het moet worden ontkalkt. De vooraf ingestelde waterhardheid is niveau 4.

De waterhardheid kan bij het plaatselijke waterbedrijf worden nagevraagd of met de bijgevoegde teststrook worden vastgesteld. Stel "Onthardingssysteem" in als er in het huis een wateronthardingsinrichting is geïnstalleerd.

De tabel toont de toekenning van de niveaus aan de verschillende graden van waterhardheid:

Stand	Waterhardheid	
	Duits (°dH)	Frans (°fH)
1	1-7	1-13
2	8-14	14-25
3	15-21	26-38
4	22-30	39-54

Het is op ieder moment mogelijk de waterhardheid achteraf te wijzigen.

→ *"Menu-instellingen"* op pagina 103

1. De bijgevoegde teststrook kort in vers leidingwater dopen, laten uitdruipen en na een minuut het resultaat aflezen.
2. Stel met de draaiknop de vastgestelde waterhardheid in.
3. Met de rechter navigatietoets bevestigen.

De instelling is opgeslagen.

nl Voor het eerste gebruik

Wilt u met Home Connect verbonden worden

- Om het apparaat nu met het WLAN-netwerk (thuisnetwerk) te verbinden met de rechter navigatietoets "ja" bevestigen.
- Om het apparaat later met het WLAN-netwerk te verbinden met de linker navigatietoets "nee" selecteren.

Aanwijzing: Bij het selecteren van "ja" gelieve de uitvoerige beschrijving in het hoofdstuk "Home Connect" te lezen.

Wilt u een waterfilter plaatsen

- Wilt u nu een waterfilter plaatsen met de rechter navigatietoets "ja" bevestigen.
- Om later een waterfilter te plaatsen met de linker navigatietoets "nee" selecteren.

Aanwijzing: Bij het selecteren van "ja" gelieve de uitvoerige beschrijving in het hoofdstuk Programma "Waterfilter" of "Vorstbeveiliging" te starten vanaf punt "Waterfilter plaatsen of vervangen" te lezen.

De herinnering voor bonenreservoir vullen gaat kort branden.

Of met de rechter navigatietoets bevestigen of enkele seconden wachten.

De herinnering voor watertank vullen licht op, de watertank vullen.

Bonenreservoir vullen

Met dit apparaat kunt u koffiedranken uit koffiebonen of gemalen koffie (geen oploskoffie) bereiden.

1. Deksel [16] van het bonenreservoir [14] openen.
2. Bonen vullen.
3. Deksel weer sluiten.

Aanwijzingen

- Geglacéerde, gekaramelliseerde koffiebonen of bonen met andere suikerhoudende toevoegingen verstopten de zetgroep. Alleen zuivere espressobonen of bonenmengsels voor volautomaten gebruiken.
- Nooit ruwe koffiebonen gebruiken.
- De koffiebonen worden voor elk zetproces vers gemalen.
- De koffiebonen koel en gesloten bewaren, zo blijft de kwaliteit optimaal behouden.
- U kunt koffiebonen meerdere dagen in het bonenreservoir bewaren zonder dat het aroma verloren gaat. Vul gemalen koffie altijd pas kort voor de drankbereiding bij.
→ *"Koffiedrank klaarmaken met behulp van de koffiopoeder" op pagina 95*

Bij modellen met twee bonenreservoirs [14], [18]* kunt u twee verschillende soorten koffiebonen gebruiken. Het gewenste bonenreservoir met de keuzetoets [20]* selecteren. De LED van het actieve bonenreservoir brandt.

Het apparaat onthoudt voor elke drank het laatst geselecteerde bonenreservoir. Deze voorinstelling kan worden veranderd. → *"Menu-instellingen" op pagina 103*

Watertank vullen.

Belangrijk: vul de watertank dagelijks met vers, koud water zonder koolzuur. Controleer voor de werking, of de watertank voldoende is gevuld.

1. Grijp in de geïntegreerde greep **10** aan de zijkant van de watertank **8** en kantel de waterkant er licht opzij uit.
2. De watertank er aan de greep uit tillen en uitspoelen.
3. De watertank tot de markering "max." met water vullen.
4. De watertank weer in de houder plaatsen en in de uitgangspositie terug kantelen.

Het merklogo op het display licht op. Het warmt nu op en spoelt, er loopt wat water uit het uitloopsysteem.

Het apparaat is gebruiksklaar wanneer in het display de symbolen voor de dranken en de toets on/off branden.

Aanwijzingen

- Als u het apparaat voor de eerste keer gebruikt, nadat er een serviceprogramma is uitgevoerd of nadat het apparaat langere tijd niet is gebruikt, dient u de eerste drank niet te drinken aangezien deze nog niet het volle aroma bezit.
- Na de ingebruikname van het apparaat, krijgt u pas een voldoende dikke en stabiele laag 'crema' nadat u de eerste paar kopjes hebt getapt.
- Bij langdurig gebruik kunnen zich waterdruppels bij de ventilatiesleuven voordoen.



Apparaat bedienen

In dit hoofdstuk leest u hoe u uw apparaat voor de drankbereiding kunt voorbereiden en hoe u warme dranken bereidt. U krijgt informatie over de aanpassing van drankinstellingen en voor de aanpassing van de maalfijnheid.

Drank selecteren

- Selecteer met de draaiknop de gewenste drank.
- Op het display worden de naam van de drank en de actueel ingestelde waarden (bijv. koffiesterkte of maat van het kopje) weergegeven.
- De geselecteerde drank kan met de vooraf ingestelde waarden worden bereid of eerst aan de individuele smaak worden aangepast.
→ "Drankinstellingen aanpassen" op pagina 98 → "Menu-instellingen" op pagina 103
- Als de machine niet binnen ca. 5 seconden wordt bediend, verlaat de machine de instelmodus. De opgegeven instellingen worden automatisch opgeslagen.

De volgende dranken kunnen geselecteerd worden:

Ristretto



Espresso doppio



	Espresso
	Espresso macchiato
	Café crème
	Koffie XL
	Cappuccino
	Latte macchiato
	Koffie met melk
	Flat White
	Café cortado
	Americano

	Melkschuim
	Warme melk
	Heet water
	Kanfunctie (niet beschikbaar bij alle varianten van het apparaat)
	coffeeWorld

Als het apparaat met Home Connect is verbonden, kunnen in de app extra dranken uit de “Coffeeworld” worden geselecteerd en aangepast. De “Coffeeworld”-drank die het laatst in de app is geselecteerd, wordt in het display weergegeven en kan ook direct op het apparaat worden aangepast en afgenomen.

Aanwijzing: Bij enkele instellingen wordt de koffie in twee of de koffie XL in drie stappen toe bereid (aroma-instelling). Wacht tot het proces volledig beëindigd is.

Tip: Kopjes, vooral kleine, dikke espressokopjes, met de bodem op de kopjeswarmer plaatsen.
→ “Kopjeswarmer” op pagina 100

Koffiedrank van versgemalen bonen zetten

U kunt kiezen uit Ristretto, Espresso Doppio, Espresso en Café crème, koffie XL en Americano. Hoe u koffiedranken met melk bereidt, wordt beschreven in een eigen hoofdstuk. → "*Dranken met melk bereiden*" op pagina 96

Het apparaat is ingeschakeld. De watertank en het bonenreservoir zijn gevuld.

1. Plaats een kopje onder het uitloopsysteem.
2. Selecteer met de draaiknop het gewenste recept.

Op het display worden de naam van de drank en de actueel ingestelde waarden weergegeven.

3. Om de instellingen van de geselecteerde drank te wijzigen.
→ "*Drankinstellingen aanpassen*" op pagina 98 → "*Menu-instellingen*" op pagina 103
4. Druk op de draaiknop om de drankbereiding te starten.

Nu wordt de koffie gezet en aansluitend wordt het kopje gevuld.





Aanwijzing: Druk opnieuw op de draaiknop om de drankbereiding voortijdig te starten.

Tip: Bij de modellen met twee bonenreservoirs kan bij een leeg bonenreservoir tijdens de afgifte naar het volle bonenreservoir worden overgeschakeld. De afgifte loopt dan verder.

Koffiedrank klaarmaken met behulp van de koffiopoeder

U kunt dit apparaat ook met vooraf gemalen koffie gebruiken. Gebruik geen oploskoffie. Hoe u koffiedranken met melk bereidt, wordt beschreven in een eigen hoofdstuk. → "*Dranken met melk bereiden*" op pagina 96

Het apparaat is ingeschakeld. De watertank is gevuld.

1. Plaats een kopje onder het uitloopsysteem.
2. Selecteer met de draaiknop het gewenste recept.
3. Toets  indrukken.
4. Met de draaiknop "Gem. koffie" voor gemalen koffie selecteren.
5. Toets  indrukken.
6. Het aromadeksel  van het bonenreservoir  verwijderen en het val voor gemalen koffie  openen.
7. Doe de gemalen koffie erin, maar druk deze niet aan. Gebruik maximaal 2 afgestreeken maatlepels gemalen koffie.

Attentie!

Vul geen koffiebonen of oploskoffie in het vak voor gemalen koffie.

8. Het vak voor gemalen koffie en het aromadeksel sluiten.

Op het display worden de naam van de drank en de actueel ingestelde waarden weergegeven.

9. Om de instellingen van de geselecteerde drank te wijzigen.
→ "*Drankinstellingen aanpassen*" op pagina 98 → "*Menu-instellingen*" op pagina 103
10. Druk op de draaiknop om de drankbereiding te starten.

Nu wordt de koffie gezet en aansluitend wordt het kopje gevuld.

Aanwijzingen

- Eventuele resten gemalen koffie in de poederschacht met een zacht penseel in de schacht vegen.
- Druk opnieuw op de draaiknop om de drankbereiding voortijdig te starten.
- Herhaal het proces als u nog een drank met gemalen koffie wilt.
- Bij de bereiding met gemalen koffie is de aromaDouble Shot-functie niet beschikbaar.

Dranken met melk bereiden

Het apparaat heeft een geïntegreerd melksysteem. Met het melksysteem kunt u koffiedranken met melk evenals melkschuim en warme melk bereiden. U kunt kiezen uit espresso macchiato, cappuccino, latte macchiato, Koffie met melk, cafe cortado en flat white.

Tip: U kunt ook plantaardige dranken in plaats van melk gebruiken, bijv. dranken op basis van soja.

Aanwijzingen

- Bij de bereiding met melk kunnen fluitende geluiden ontstaan. Deze geluiden hebben een technische oorzaak en zijn normaal.
- Opgedroogde melkresten zijn moeilijk te verwijderen, daarom moeten eventuele melkresten altijd worden verwijderd.
→ "Melksysteem reinigen" op pagina 113
- De kwaliteit van het melkschuim is afhankelijk van het soort gebruikte melk of plantaardige drank.

Waarschuwing

Gevaar voor verbranding!

Het melksysteem wordt zeer heet. De melkschuimer mag na gebruik pas worden aangeraakt wanneer hij is afgekoeld.

Melkreservoir gebruiken

Het melkreservoir  is speciaal ontwikkeld voor gebruik in combinatie met dit apparaat. Het is uitsluitend bedoeld voor huishoudelijk gebruik en voor het bewaren van melk in de koelkast.

Belangrijk: Het melkreservoir kan alleen worden aangesloten wanneer het melksysteem met adapter en slang in het uitloopstelsel is gemonteerd. (→ Afb )

1. Om het deksel eraf te nemen, op de markering drukken en het deksel verwijderen. (→ Afb. )
2. Vul de melk erin.
3. Druk het deksel op het melkreservoir tot het vastklikt.
4. Sluit het melkreservoir links op het apparaat aan. Het melkreservoir moet vastklikken.

Tip: Wordt tijdens een afgifte het melkreservoir leeg, dan kan deze worden gevuld en opnieuw worden aangesloten. De afgifte wordt automatisch voortgezet.

Dranken met koffie en melk

Het apparaat is ingeschakeld. De watertank en het bonenreservoir zijn gevuld. Het met melk gevulde melkreservoir is aangesloten.

1. Plaats een kopje of een glas onder het uitloopstelsel.
2. Selecteer met de draaiknop het gewenste recept.
Op het display worden de naam van de drank en de actueel ingestelde waarden weergegeven.
3. Om de instellingen van de geselecteerde drank te wijzigen.
→ "Drankinstellingen aanpassen" op pagina 98 → "Menu-instellingen" op pagina 103
4. Druk op de draaiknop om de drankbereiding te starten.

Eerst wordt er melk in het kopje of het glas gegoten. Vervolgens wordt de koffie gezet en stroomt deze in het kopje of het glas. Voor cappuccino en espresso macchiato kan de volgorde worden gewijzigd.

→ *"Menu-instellingen"* op pagina 103

Aanwijzing: Door eenmaal op de draaiknop te drukken, kan de melk- of koffiebereiding voortijdig worden gestopt; door de draaiknop twee maal in te drukken, stopt de gehele drankbereiding.

Melkschuim of warme melk

Het apparaat is ingeschakeld. De watertank is gevuld.

Het met melk gevulde melkreservoir is aangesloten.

1. Plaats een kopje of een glas onder het uitloopsysteem.
2. Selecteer "melkschuim" of "warme melk" met de draaiknop.

Op het display worden de naam van de drank en de actueel ingestelde waarden weergegeven.

3. Om de instellingen van de geselecteerde drank te wijzigen.
→ *"Drankinstellingen aanpassen"* op pagina 98 → *"Menu-instellingen"* op pagina 103
4. Druk op de draaiknop om de drankbereiding te starten.

Er stroomt melkschuim of warme melk in het kopje of het glas.

Aanwijzing: Druk opnieuw op de draaiknop om de drankbereiding voortijdig te starten.

Warm water afnemen

Aanwijzing: Reinig voor het afnemen van heet water het melksysteem en verwijder het melkreservoir. Wanneer het melksysteem niet is gereinigd, kan het afgegeven water kleine hoeveelheden melk bevatten.

→ *"Melksysteem reinigen"* op pagina 113



⚠ Waarschuwing

Gevaar voor verbranding!

Het uitloopsysteem wordt zeer heet. Het uitloopsysteem mag na gebruik pas worden aangeraakt wanneer het is afgekoeld.



Het apparaat is ingeschakeld. De watertank is gevuld.

1. Plaats een kopje onder het uitloopsysteem.
2. Verwijder het melkreservoir, indien aangesloten.
3. Selecteer „Heet water“ met de draaiknop.
4. Om de instellingen van de geselecteerde drank te wijzigen.
→ *"Drankinstellingen aanpassen"* op pagina 98 → *"Menu-instellingen"* op pagina 103
5. Druk op de draaiknop om de drankbereiding te starten.
Er loopt heet water in het kopje.

Aanwijzing: Druk opnieuw op de draaiknop om de drankbereiding voortijdig te starten.

Drankinstellingen aanpassen

Nadat u een drank heeft geselecteerd, kunt u afhankelijk van de drank verschillende waarden aanpassen. Gebruik hiervoor de volgende toetsen en de draaiknop:

Toets	Funcctie	Keuze
	Koffiesterkte, koffiemaling selecteren	<ul style="list-style-type: none"> ■ zeer mild * ■ mild ■ mild +* ■ normaal ■ normaal +* ■ sterk ■ sterk +* ■ zeer sterk ■ zeer sterk +* ■ extra sterk
milk	Mengverhouding melk/koffie	Instelling van het melkaandeel in % (alleen voor dranken met koffie en melk)
ml	Maat kopje	Aanpassing van de inhoud in ml-stappen. Niet beschikbaar voor Ristretto.
	Twee kopjes tegelijk	Twee kopjes onder de uitloop plaatsen.
Navigatie-toets links	Watertemperatuur*	Bijv. voor thee: <ul style="list-style-type: none"> ■ > 60 °C (speciale theebe-reiding) ■ > 70 °C (witte thee)
Navigatie-toets rechts	aromaIntense*	<ul style="list-style-type: none"> ■ normaal ■ intensief



Met * gemarkeerde keuze is alleen bij bepaalde dranken of in de "Barista-modus" instelbaar.

Het apparaat is in de fabriek op "Barista-modus" ingesteld. Daardoor kunnen met de beide navigatietoetsen nog meer waarden worden ingesteld. De "Barista-modus" kan ook worden uitgeschakeld. → "Menu-instellingen" op pagina 103

De fabrieksinstellingen zijn in het display oranje gemarkeerd. De actueel geselecteerde instellingen hebben een verlichte achtergrond.

Koffiesterkte aanpassen of koffiemaling selecteren

Er is een koffiedrank geselecteerd.

1. Toets  indrukken.
2. Met de draaiknop de koffiesterkte instellen of gemalen koffie selecteren.
3. Om te bevestigend de toets  of de draaiknop indrukken.

Aroma-instelling

Hoe langer het koffiezetten duurt, des te meer bittere stoffen en ongewenste aroma's vrijkomen. Dit heeft een negatieve invloed op de smaak en verteerbaarheid van de koffie. Voor extra sterke koffie beschikt de machine daarom over speciale aroma-instellingen Double Shot- en TripleShot. Afhankelijk van de instelling worden er nadat de helft of een derde van de koffie is gezet opnieuw koffiebonen gemalen en bereid, zodat alleen de lekkere en maagvriendelijke aroma's vrijkomen.

Aanwijzingen

- De aroma-instelling DoubleShot kan voor alle koffiedranken worden geselecteerd, behalve voor:
 - Dranken met een kleine koffie-inhoud, bijv. Ristretto
 - Dranken met melk en kleine koffie-inhoud.
 - Kleine koffie-inhoud bijv. bij instelling "Koffie met melk" 200 ml met 90 % melkaandeel (koffiepercentage 10 %)
 - Bereiding met gemalen koffie
 - Afgifte dubbele kopjes
- De aroma-instelling TripleShot kan alleen voor koffie XL worden geselecteerd.
 - De afgifte dubbele kopjes is niet mogelijk

Mengverhouding melk/koffie aanpassen

Er is een koffiedrank met melk geselecteerd.

1. Toets **milk** indrukken.
2. Met de draaiknop het melkaandeel in % instellen.
Voorbeeld: bij een ingestelde waarde van 30 % wordt 30 % melk en 70 % koffie afgegeven.
3. Om te bevestigen de toets **milk** of de draaiknop indrukken.

Maat kopje selecteren

Er is een drank geselecteerd.

1. Toets **ml** indrukken. De vooringestelde inhoud verschilt afhankelijk van de soort drank.
2. Met de draaiknop de gewenste inhoud in ml-stappen aanpassen.
3. Om te bevestigen de toets **ml** of de draaiknop indrukken.

Aanwijzingen

- Bij Ristretto kan de inhoud niet worden veranderd.
- De afgegeven vulhoeveelheid kan variëren afhankelijk van de melkqualiteit.



Twee kopjes tegelijk bereiden

Er is een koffiedrank of een koffiedrank met melk geselecteerd.

1. Toets  indrukken.
2. Twee voorverwarmde kopjes links en rechts onder het uitloopsysteem plaatsen.
3. Druk op de draaiknop om de drankbereiding te starten.

De geselecteerde drank wordt toebereid en stroomt vervolgens in de beide kopjes.

Aanwijzingen

- De drank wordt in twee stappen (twee maalprocessen) bereid. Wacht tot het proces volledig is afgesloten.
- Bij de selectie  zijn de aroma-instellingen niet mogelijk.
- De instelling  is voor koffie XL niet mogelijk.

nl Apparaat bedienen

Dranktemperatuur aanpassen

Alleen beschikbaar in de "Barista-modus" → "Menu-instellingen" op pagina 103

Er is een willekeurige drank geselecteerd.

1. Met de linker navigatietoets de temperatuurinstelling oproepen.
2. Met de draaiknop de gewenste temperatuur instellen.
3. Om te bevestigen de linker navigatietoets of de draaiknop indrukken.

aromaIntense instellen

Alleen beschikbaar in de "Barista-modus" → "Menu-instellingen" op pagina 103

De smaakintensiteit voor een koffiedrank kan door de instelling van aromalntense individueel worden aangepast. De selectie heeft bij bereiding met melk geen invloed op de warme melk of het melkschuim.

Er is een koffiedrank geselecteerd.

1. Met de rechter navigatietoets het menu oproepen.
2. Met de draaiknop de gewenste instelling uitvoeren.
3. Om te bevestigen de rechter navigatietoets of de draaiknop indrukken.

Instellen van de maalfijnheid

Dit apparaat heeft een instelbaar maalwerk. Hiermee kan de maalfijnheid van de koffie individueel worden veranderd.

Waarschuwing

Risico van letsel!

Grijp niet in de maler.

Attentie!

Het apparaat kan beschadigd worden! De maalfijnheid uitsluitend wijzigen bij lopend maalwerk!

Bij lopend maalwerk de maalgraad met de draaiknop [15], [19]* instellen.

- Fijne maalfijnheid: tegen de klok in draaien. (Afb. a)
- Grovere maalfijnheid: met de klok mee draaien. (Afb. b)

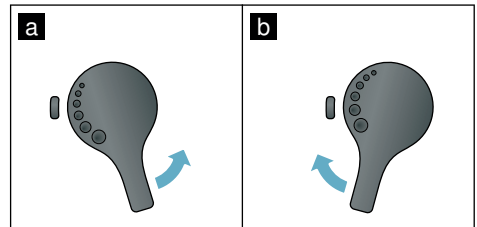

Aanwijzingen

- De nieuwe instelling is pas merkbaar vanaf de tweede kop koffie.
- Stel bij donker gebrande bonen een fijnere, en bij lichtere bonen een grovere maalfijnheid in.

Kopjeswarmer

Attentie!

De kopjeswarmer wordt erg heet!

De volautomatische espressomachine beschikt over een kopjeswarmer [11]. Als de kopjeswarmer ingeschakeld is, brandt de LED-indicatie [12] kopjeswarmer.

Tip: Voor een optimale verwarming de kopjes met de bodem op de kopjeswarmer plaatsen.



Aanwijzing: Deze functie kan in het menu (op /i drukken en draaiknop naar links draaien) of de "menu-instellingen" worden geactiveerd en gedeactiveerd.

→ "Menu-instellingen" op pagina 103



Personalisering

In het menu Personalisering kunnen gebruikersprofielen worden aangemaakt. In de gebruikersprofielen kunnen individuele dranken onder eigen namen worden opgeslagen.

Gebruikersprofiel aanmaken

1. De toets  indrukken, het menu verschijnt.
2. Met de draaiknop een nieuw profiel selecteren.
3. De rechter navigatietoets indrukken om de selectie te bevestigen. De gebruikersnaam kan worden ingevoerd.
4. Selecteer met de draaiknop de gewenste letters. De draaiknop indrukken om de letter op te slaan. De letter wordt opgeslagen. Als de gebruikersnaam volledig is ingevoerd:
5. De rechter navigatietoets indrukken om de gebruikersnaam op te slaan.
6. Met de draaiknop een achtergrondbeeld selecteren.
7. De rechter navigatietoets indrukken om de selectie op te slaan.
8. Met de draaiknop een silhouet selecteren.
9. De rechter navigatietoets indrukken om de selectie op te slaan.
10. Met de draaiknop "Standaardmodus" of "Barista-modus" selecteren.
11. De rechter navigatietoets indrukken om de selectie op te slaan. De vraag voor de selectie verschijnt.
12. De rechter navigatietoets nogmaals indrukken om het profiel te bevestigen. Het scherm met het gebruikersprofiel verschijnt.
13. De toets  indrukken om het menu te verlaten of voor de aangemaakte gebruiker direct daarna een individuele drank op te slaan.



Individuele dranken opslaan:

1. De draaiknop indrukken. "Dranken bewerken" verschijnt.
2. De rechter navigatietoets indrukken om de drank op te slaan.
3. Selecteer met de draaiknop de gewenste drank. De geselecteerde drank kan op de persoonlijke voorkeur worden ingesteld. → "*Drankinstellingen aanpassen*" op pagina 98
4. De draaiknop indrukken. Er verschijnt een oproep om de selectie te bevestigen.
5. De rechter navigatietoets indrukken om de selectie te bevestigen.
6. De toets  indrukken. De instellingen zijn afgerond.
7. De toets  indrukken om het menu te verlaten.

Het apparaat is weer klaar voor gebruik.

Aanwijzing: Er kunnen tot 10 profielen met telkens 10 dranken worden opgeslagen.

Gebruikersprofiel bewerken of wissen

1. De toets  indrukken, het menu verschijnt.
2. Met de draaiknop het gewenste profiel kiezen.
3. De linker navigatietoets indrukken om het profiel te wissen. - of - De rechter navigatietoets indrukken om de instellingen in het profiel te bewerken. De instellingen in het profiel kunnen op de beschreven wijze worden veranderd. → "*Gebruikersprofiel aanmaken*" op pagina 101
4. Toets  indrukken.

Het apparaat is weer klaar voor gebruik.

Individuele dranken opslaan:

Een actueel bereide drank kan met de individuele instellingen, direct in een nieuw of aanwezig profiel worden opgeslagen.

1. De toets  ten minste 5 seconden ingedrukt houden.
Als er nog geen profiel is opgeslagen, verschijnt direct een nieuw profiel.
2. Indien er al profielen zijn opgeslagen en als de individuele drank in een nieuw profiel moet worden opgeslagen, dan met de draaiknop een nieuw profiel selecteren.
- of -
Indien de individuele drank in een bestaand profiel moet worden opgeslagen, met de draaiknop het gewenste profiel selecteren.
3. De rechter navigatietoets indrukken om op te slaan. Wanneer een nieuw profiel wordt aangemaakt, naam invoeren en een achtergrondbeeld, silhouet en bedieningsmodus selecteren. De invoer opslaan.
Informatie: als er al een profiel aanwezig is, dit selecteren en de drank opslaan.
4. De toets  indrukken.
De instellingen zijn afgerond. Het apparaat is weer klaar voor gebruik.
5. De toets  indrukken om het menu te verlaten.

Aanwijzing: Om het menu automatisch te verlaten, onder “Gebruikersprofielen” - “Profielen automatisch verlaten” instellen. → *“Menu-instellingen” op pagina 103*

Kinderslot

Om kinderen tegen verbrandingen te beschermen, kan de machine worden geblokkeerd.

Kinderslot activeren

De toets **milk** ten minste 4 seconden ingedrukt houden.

Op het display verschijnt „Kinderbeveiliging geactiveerd“.

Nu is er geen bediening meer mogelijk.

Kinderslot deactiveren

De toets **milk** ten minste 4 seconden ingedrukt houden.

Op het display verschijnt „Kinderbeveiliging gedeactiveerd“.

De machine kan weer als gebruikelijk worden bediend.



Menu-instellingen

Het menu is bedoeld voor het individueel wijzigen van instellingen, het oproepen van informatie en het starten van een programma.

Instellingen veranderen

1. De toets \odot/i indrukken, de draaiknop naar links draaien en "Instellingen" selecteren. Draaiknop indrukken.
Op het display verschijnen de verschillende instelmogelijkheden.
2. Met de draaiknop de gewenste instelling selecteren.
De actuele instelling wordt op het display met een kleur gemarkeerd.
3. De navigatietoets onder "Selecteren" indrukken.

4. Met de draaiknop de instelling veranderen.
5. De navigatietoets onder "Bevestigen" indrukken.
De instelling is opgeslagen.
6. De toets \odot/i indrukken om het "Menu" te verlaten.

Op het display verschijnt het drankkeuzemenu.

Aanwijzingen

- Door het indrukken van de navigatietoets onder "Terug" kan in het vorige niveau worden gewisseld.
- Door het indrukken van de navigatietoets onder "Annuleren" kan het instellen worden afgebroken.
- Door de toets \odot/i in te drukken, kan het menu op elk gewenst moment worden verlaten.
- Als ca. 2 minuten geen invoer heeft plaatsgevonden, wordt het menu automatisch gesloten en worden de instellingen niet opgeslagen.

De volgende instellingen zijn beschikbaar:

Instellingen	Mogelijke instellingen	Toelichting
Taal	Verschillende talen	Instelling van de taal waarin de displayteksten worden weergegeven.
Waterhardheid	<ul style="list-style-type: none"> ■ 1 (zacht) ■ 2 (gemiddeld) ■ 3 (hard) ■ 4 (zeer hard) ■ Onthardingssysteem 	Instelling op de plaatselijke waterhardheid. De vooraf ingestelde waterhardheid is niveau 4 (zeer hard). De waterhardheid kan bij uw waterleidingbedrijf worden nagevraagd. De juiste instelling van de waterhardheid is van belang voor een tijdige melding van het apparaat dat het moet worden ontkalkt. Stel "Onthardingssysteem" in als er in het huis een wateronthardingssysteem is geïnstalleerd.
Home Connect*	Instellingen voor verbinding met WLAN-netwerk (thuisnetwerk) en mobiele eindapparaten (zie hoofdstuk "Home Connect").	
Uitschakelen na	5 minuten tot en met dicht 3 uur	Instelling van de tijdsperiode waarna de machine na de laatste drankbereiding automatisch wordt uitgeschakeld. De vooraf ingestelde tijd is 30 minuten.
Helderheid display	Stand 1 tot en met stand 10 Standaardinstelling 7	Instelling van de helderheid van het display.

nl Menu-instellingen

Bedieningsmodus	<ul style="list-style-type: none"> ■ Standaardmodus ■ Barista-modus 	<p>Bij de instelling "Barista-modus" kan in het display direct</p> <ul style="list-style-type: none"> ■ door het indrukken van de linker navigatie-toets de temperatuur worden ingesteld. ■ door het indrukken van de rechter navigatie-toets kan aromatische (zetsnelheid) in 3 standen worden ingesteld.
Drankinfo	Weergave van het aantal dranken dat sinds de ingebruikname is bereid. De teller loopt om technische redenen niet precies „op het kopje af“.	
Fabrieksinstelling	Apparaat terugzetten naar de fabrieksinstellingen	Terugzetten van alle eigen instellingen op de uitleveringstoestand.
Demomodus	<ul style="list-style-type: none"> ■ Aan ■ uit 	Alleen voor presentatiedoeleinden. De instelling "uit" moet voor de normale werking zijn geactiveerd. De instelling is alleen in de eerste 3 minuten na het inschakelen van het apparaat mogelijk.
Drankinstellingen		
Volgorde cappuccino	<ul style="list-style-type: none"> ■ eerst melk ■ eerst koffie 	Instelling of eerst melk of koffie wordt gezet en getapt.
Volgorde espresso macchiato	<ul style="list-style-type: none"> ■ eerst melk ■ eerst koffie 	Instelling of eerst melk of koffie wordt gezet en getapt.
Latte Macchiato pauze	<ul style="list-style-type: none"> ■ min ■ 5s ■ 10s 	Instelling van de pauze tussen bereiding melk en koffie.
Espresso-/koffie-temperatuur	<ul style="list-style-type: none"> ■ normaal ■ hoog ■ max. 	<p>Instelling van de temperatuur voor koffiedranken.</p> <p>De instelling geldt voor alle soorten bereiding. Geldt alleen voor de "Standaardmodus" - in de "Barista-modus" direct instelbaar via de drankkeuze. → "Drankinstellingen aanpassen" op pagina 98</p>
Gebruikersprofielen	<ul style="list-style-type: none"> ■ Profielen automatisch verlaten ■ Alle profielen wissen 	Instelling of de gebruikersprofielen automatisch moeten worden verlaten of dat alle gebruikersprofielen moeten worden gewist.
Kopjeswarmer*	<ul style="list-style-type: none"> ■ Aan ■ uit 	Als de kopjeswarmer is ingeschakeld, brandt de LED kopjeswarmer.

Bonenreservoir	Instelling welk bonenreservoir automatisch actief is. Met de keuzetoetsen "Bonenreservoir" kan voor elke bereiding het bonenreservoir direct worden geselecteerd.	
■ Laatst geselecteerde bonenreservoir	Het apparaat onthoudt het laatst geselecteerde bonenreservoir.	
■ Standaardreservoir rechts	Na elke drankbereiding springt het apparaat automatisch terug op het rechter bonenreservoir.	
■ Standaardreservoir links	Na elke drankbereiding springt het apparaat automatisch terug op het linker bonenreservoir.	
■ Reservoir met drank opslaan	Het apparaat onthoudt het laatst geselecteerde bonenreservoir en de laatst ingestelde drank.	

Met * gemarkeerde instellingen kunnen ook direct in het menu worden geselecteerd.

Programma "Waterfilter" of "Vorstbeveiliging" starten

1. De toets \odot/i kort indrukken.
2. Met de draaiknop kan het programma "Waterfilter" of "Vorstbeveiliging" worden geselecteerd. De actuele instelling wordt op het display gemarkeerd.

Aanwijzing: Met de draaiknop kan ook een serviceprogramma worden geselecteerd. → "Serviceprogramma's" op pagina 115

Waterfilter

Een waterfilter vermindert de kalkafzettingen en reduceert de verontreinigingen in het water. Het apparaat hoeft bovendien niet zo vaak te worden ontkalkt. Waterfilters zijn verkrijgbaar in de handel of via de klantenservice. → "Toebehoren" op pagina 90

Is er een waterfilter geplaatst, dan geeft het apparaat aan wanneer deze dient te worden vervangen. Op het display verschijnt de betreffende aanwijzing.

Waterfilter aanbrengen of vervangen

Voordat u een nieuw waterfilter kunt gebruiken, dient u het filter te spoelen.

1. In de menu-instellingen "Waterfilter" selecteren.
2. Met de navigatietoets "plaatsen" of "vervangen" selecteren.
3. Druk het waterfilter met behulp van het maatschepje stevig in de lege watertank vast.

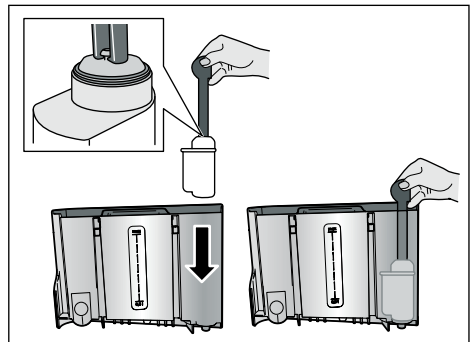

4. De watertank tot de markering "max." met water vullen.
5. Plaats een kom met een capaciteit van min. 1,0 l onder de uitloop en bevestig dit. Er stroomt water door het filter. Het filter wordt gespoeld.
6. Vervolgens de tank legen. Het apparaat is weer klaar voor gebruik.

Aanwijzingen

- Door het spoelen van het filter werd automatisch het interval voor de indicatie voor de filterwissel geactiveerd. Na dit interval of uiterlijk na 2 maanden is het filter verbruikt. Om hygiënische redenen en om verkalking (en schade aan de machine) te voorkomen, dient u het filter te vervangen.
- Als de machine langere tijd niet is gebruikt (bijv. tijdens een vakantie), moet het ingezette filter voor het eerste gebruik van de machine worden gespoeld. Neem hiervoor een kopje heet water af.

Waterfilter verwijderen

Wanneer geen nieuw waterfilter is geplaatst, moet de functie “Waterfilter” worden uitgeschakeld.

1. In de menu-instellingen “Waterfilter” selecteren.
2. De instelling “verwijderen” selecteren en bevestigen.
3. Het waterfilter uit de watertank nemen.
4. Plaat de watertank weer terug. Het apparaat is weer klaar voor gebruik.

Vorstbeveiliging

Een serviceprogramma om beschadiging door vorst tijdens transport en opslag te voorkomen. Het apparaat wordt hierbij volledig geleegd. Het apparaat moet klaar voor gebruik zijn.

1. De draaiknop indrukken om het programma te starten.
 2. Leeg het waterreservoir en plaats het weer terug.
 3. Het apparaat stoomt uit.
 4. De lekschaal leegmaken en het apparaat grondig reinigen.
- Het apparaat kan nu worden getransporteerd of opgeslagen.



Home Connect

Deze volautomatische espressomachine is voorzien van Wi-Fi en kan via een mobiel eindapparaat (bijvoorbeeld een tablet-pc of smartphone) op afstand worden bestuurd.

De Home Connect app biedt extra functies, die het verbonden apparaat optimaal aanvullen. Als het apparaat niet met het WLAN-netwerk (thuisnetwerk) wordt verbonden, functioneert het als een volautomatische espressomachine zonder netwerkaansluiting en kan het zoals gebruikelijk via het display worden bediend.

Belangrijke aanwijzing:

De router van het thuisnetwerk moet in het frequentiebereik van 2,4 GHz (band: 100 mW max.) worden gebruikt. Controleer dit en stel dit zo nodig in.

De beschikbaarheid van de functie Home Connect is afhankelijk van de beschikbaarheid van de Home Connect diensten in uw land. De Home Connect diensten zijn niet in elk land beschikbaar. Meer informatie hierover vindt u op www.home-connect.com.

Aanwijzing: Houd u aan de veiligheidsinstructies aan het begin van deze gebruiksaanwijzing en zorg ervoor dat deze ook worden nageleefd wanneer u niet thuis bent en u het apparaat bedient via de Home Connect app. Houd u ook aan de aanwijzingen in de Home Connect app. De directe bediening van het apparaat heeft altijd voorrang. In deze tijd is de bediening via de Home Connect app niet mogelijk.

Instellen

Om instellingen via Home Connect te kunnen uitvoeren, moet de Home Connect app op een mobiel eindapparaat (bijv. tablet pc, smartphone) geïnstalleerd zijn.

Gelieve hiervoor de meegeleverde Home Connect installatiehandleiding in acht te nemen, die ook op <http://www.siemens-home.com> in andere talen gedownload kan worden.

Om de instellingen uit te voeren, volgt u de stappen die de app aangeeft. De aanmelding van het apparaat in het WLAN-netwerk kan bij de eerste inbedrijfstelling van de volautomatische espressomachine direct of via het menu plaatsvinden (toets /i indrukken om het menu te openen):

1. De draaiknop naar links draaien en "Home Connect instelling" selecteren.
2. De draaiknop indrukken.
3. Op het display verschijnt het HomeConnect-menu, "Wifi inschakelen" is in kleur weergegeven.
4. De rechter navigatietoets onder "Selecteren" indrukken om de draadloze verbinding te starten.
5. Met de draaiknop "Netwerk verbinden" selecteren.
6. De rechter navigatietoets onder "Selecteren" indrukken.
7. De selectie "Automatisch verbinding" en "Handmatig verbinden" verschijnt.

Aanwijzing: Beschikt de router over een WPS-functie, gelieve dan "Automatisch verbinding" te selecteren, anders "Handmatig verbinden" selecteren.

Handmatige aanmelding bij het thuisnetwerk

1. Met de draaiknop "Automatisch verbinding" op het display selecteren.
2. De rechter navigatietoets onder "Bevestigen" indrukken.
3. Op het display verschijnt "Automatische netwerkverbinding".
4. Druk binnen enkele minuten op de WPS-toets op de router van het thuisnetwerk en wacht totdat op het display van de volautomatische espressomachine "Netwerkverbinding geslaagd" verschijnt.
5. Open de app op het mobiele eindapparaat.
6. Met de draaiknop "Met app verbinden" selecteren.
7. De rechter navigatietoets onder "Selecteren" indrukken. De volautomatische espressomachine maakt een verbinding met de app. De aanwijzingen op de app volgen.
8. Wacht totdat op het display kort "Met app verbinden geslaagd" oplicht.
9. Met de draaiknop "Start op afstand inschakelen" selecteren.
10. De rechter navigatietoets onder "Selecteren" indrukken. Er verschijnt een waarschuwingmelding.
11. De rechter navigatietoets onder "Verder" indrukken en de waarschuwingmelding lezen.
12. De rechter navigatietoets onder "Bevestigen" indrukken.
13. Toets /i voor het verlaten van het menu indrukken. De volledige functionaliteit van de volautomatische espressomachine kan nu via de app op het mobiele eindapparaat worden gebruikt.

Aanwijzing: Als u bij "Start op afstand uitschakelen" selecteert, worden uitsluitend de bedrijfstoestanden van de volautomatische espressomachine in de Home Connect App weergegeven. Er kunnen wel instellingen worden uitgevoerd, maar er kan geen drankbereiding worden gestart.

Handmatige aanmelding bij het thuisnetwerk

1. Met de draaiknop "Handmatig verbinden" op het display selecteren.
2. De rechter navigatietoets onder "Bevestigen" indrukken. De volautomatische espressomachine stelt een eigen WLAN-netwerk in, waarop via een tablet of smartphone toegang kan worden verkregen. Op het display worden de SSID (de naam) en de Key (het wachtwoord) van dit netwerk weergegeven.
3. Meld het mobiele eindapparaat met de SSID "HomeConnect" en de key "HomeConnect" aan op het netwerk van de volautomatische espressomachine.
4. Start de app op het mobiele eindapparaat en volg de instructies voor de netwerkaanmelding in de app en in de meegeleverde documentatie van Home Connect op. Het aanmeldproces is voltooid wanneer kort "Netwerkverbinding succesvol" op het display van de volautomatische espressomachine oplicht.
5. Met de draaiknop "Met app verbinden" op het display selecteren.
6. De rechter navigatietoets onder "Selecteren" indrukken. De volautomatische espressomachine maakt een verbinding met de app.
7. Wacht totdat op het display kort "Met app verbinden geslaagd" oplicht.
8. Met de draaiknop "Start op afstand inschakelen" selecteren.

9. De rechter navigatietoets onder "Selecteren" indrukken. Er verschijnt een waarschuwingmelding.
10. De rechter navigatietoets onder "Verder" indrukken en de waarschuwingmelding lezen.
11. De rechter navigatietoets onder "Bevestigen" indrukken.
12. Toets /i voor het verlaten van het menu indrukken. De volledige functionaliteit van de volautomatische espressomachine kan nu via de app op het mobiele eindapparaat worden gebruikt.

Aanwijzing: Als u bij "Start op afstand uitschakelen" selecteert, worden uitsluitend de bedrijfstoestanden van de volautomatische espressomachine in de Home Connect App weergegeven. Er kunnen wel instellingen worden uitgevoerd, maar er kan geen drankbereiding worden gestart.

Wi-Fi in- en uitschakelen

Wi-Fi kan naar wens "aan" of "uit" (bijvoorbeeld tijdens vakantie) worden gezet.

Aanwijzing: De netwerkgegevens blijven na het uitschakelen behouden. Wacht na het inschakelen enkele seconden om de volautomatische espressomachine de tijd te geven een verbinding met het WLAN-netwerk te maken. In de netwerkgebonden stand-by-stand heeft het apparaat max. 2 W nodig.

1. Druk op de toets /i om het menu te openen.
2. De draaiknop naar links draaien en "Home Connect instelling" selecteren.
3. De draaiknop indrukken.
4. Met de draaiknop "Wifi inschakelen" resp. "Wifi uitschakelen" selecteren.

5. De rechter navigatietoets onder "Selecteren" indrukken om de draadloze module "aan" of "uit" te schakelen.
6. Toets \odot/i voor het verlaten van het menu indrukken.

Andere instellingen

Home Connect kan op elk gewenst moment aan de individuele behoeften worden aangepast. Opmerking: de volautomatische espressomachine moet met het WLAN-netwerk zijn verbonden.

Verbinding verbreken

De volautomatische espressomachine kan op elk gewenst moment van het WLAN-netwerk worden losgekoppeld.

Aanwijzing: Wanneer de volautomatische espressomachine van het WLAN-netwerk is losgekoppeld, kan deze niet via Home Connect worden bediend.

1. Op de toets \odot/i drukken, de draaiknop naar links draaien en "Home Connect instelling" selecteren.
2. De draaiknop indrukken.
3. De rechter navigatietoets onder "Selecteren" indrukken.
4. Met de draaiknop "Losmaken v. netwerk" selecteren.
5. De rechter navigatietoets onder "Selecteren" indrukken. De verbinding met het netwerk en de app is verbroken.
6. Toets \odot/i voor het verlaten van het menu indrukken.

Aanwijzing: De gegevens over het WLAN-netwerk worden gewist.

Met app verbinden

De Home Connect app kan op elk gewenst aantal mobiele eindapparaten worden geïnstalleerd om een verbinding met de volautomatische espressomachine te kunnen maken. De volautomatische espressomachine moet reeds met het WLAN-netwerk verbonden zijn.

1. Open de app op het mobiele eindapparaat.
2. Op de toets \odot/i drukken, de draaiknop naar links draaien en "Home Connect instelling" selecteren.
3. De draaiknop indrukken.
4. De rechter navigatietoets onder "Selecteren" indrukken.
5. Met de draaiknop "Met app verbinden" selecteren.
6. De rechter navigatietoets onder "Selecteren" indrukken om het apparaat met de app te verbinden.
7. Toets \odot/i voor het verlaten van het menu indrukken.

Starten op afstand

Als u vanaf een mobiel eindapparaat bijvoorbeeld een drankbereiding op de volautomatische espressomachine wilt starten, moet Starten op afstand worden geactiveerd.

Attentie! Verbrandingsgevaar!



Als het starten op afstand wordt uitgevoerd zonder erbij te blijven, kunnen derden brandwonden oplopen wanneer zij tijdens de drankafgifte hun handen onder de koffie-uitloop houden. Zorg daarom dat er geen letsel of materiële schade kan optreden wanneer u het starten op afstand uitvoert zonder erbij te blijven. Neem vooral maatregelen ter bescherming van kinderen.

Aanwijzing: Het tekstveld "Start op afstand inschakelen" is alleen te zien wanneer de verbinding met Home Connect met succes is afgesloten. Als Starten op afstand uitgeschakeld is, worden uitsluitend de bedrijfstoestanden van de volautomatische espressomachine in de Home Connect app weergegeven.

1. Op de toets /i drukken, de draaiknop naar links draaien en "Home Connect instelling" selecteren.
2. De draaiknop indrukken.
3. De rechter navigatietoets onder "Selecteren" indrukken.
4. Met de draaiknop "Start op afstand inschakelen" op het display selecteren.
5. De rechter navigatietoets onder "Selecteren" indrukken.
6. Toets /i voor het verlaten van het menu indrukken.



Apparaatinfo

Overzicht van de netwerk- en apparaatgegevens

1. Op de toets /i drukken, de draaiknop naar links draaien en "Home Connect instelling" selecteren.
2. De draaiknop indrukken.
3. De rechter navigatietoets onder "Selecteren" indrukken.
4. Met de draaiknop "Apparaat info" op het display selecteren.
5. De rechter navigatietoets onder "Selecteren" indrukken.
De SSID, het IP-adres, het MAC-adres en het serienummer van het apparaat worden enkele seconden weergegeven.
6. Toets /i voor het verlaten van het menu indrukken.

Display

Op het display wordt in de rechter bovenhoek de status voor Home Connect door een symbool weergegeven:

-  Met netwerk verbonden
-  Met netwerk niet verbonden
-  Geen verbinding met server

Afstandsdiagnose

De klantenservice kan via de diagnose op afstand toegang verkrijgen tot uw apparaat als u zich met de desbetreffende wens tot de klantenservice richt, uw apparaat met de Home Connect server verbonden is en de diagnose op afstand in het land waarin u het apparaat gebruikt, beschikbaar is.

Aanwijzing: Meer informatie alsook aanwijzingen over de beschikbaarheid van de diagnose op afstand in uw land vindt u in het gedeelte service/support van de lokale website: www.home-connect.com

Aanwijzing voor gegevensbeveiliging

Wanneer de volautomatische espressomachine voor de eerste keer wordt verbonden met een WLAN-netwerk dat op het internet is aangesloten, geeft deze de volgende gegevenscategorieën door aan de Home Connect server (eerste registratie):

- Eenduidige identificatie van het apparaat (bestaande uit apparaatsleutels en het MAC adres van de gewijzigde Wi-Fi communicatiemodule).
- Veiligheidscertificaat van de Wi-Fi communicatiemodule (voor de informatietechnische beveiliging van de verbinding).
- De actuele software- en hardwareversie van de volautomatische espressomachine.
- Status van een eventuele eerdere reset naar de fabrieksinstellingen. Bij de eerste registratie wordt het gebruik van de Home Connect functionaliteiten voorbereid. Deze registratie dient pas te worden uitgevoerd op het moment dat u voor het eerst van de Home Connect functionaliteiten gebruik wilt maken.

Aanwijzing: Houd er rekening mee dat de Home Connect functionaliteiten alleen kunnen worden gebruikt in verbinding met de Home Connect app. Informatie over gegevensbeveiliging kan in de Home Connect app worden opgevraagd.

Conformiteitsverklaring

Hierbij verklaart BSH Hausgeräte GmbH dat het apparaat met Home Connect functionaliteit voldoet aan de fundamentele vereisten en de overige toepasselijke bepalingen van de richtlijn 2014/53/EU.

Een uitvoerige RED conformiteitsverklaring vindt u op het internet onder www.siemens-home.bsh-group.com op de productpagina van uw apparaat bij de aanvullende documenten.



2,4 GHz band: 100 mW max.



Dagelijks onderhoud en reiniging

Wanneer uw apparaat goed wordt onderhouden en schoongemaakt blijft het lang goed functioneren. In dit hoofdstuk leest u hoe u het apparaat goed kunt onderhouden en reinigen.



Waarschuwing

Risico van een elektrische schok!

Voor het reinigen de stekker uit het stopcontact trekken. Het apparaat niet onderdompelen in water. Geen stoomreiniger gebruiken.

Schoonmaakmiddelen

Om te voorkomen dat de verschillende oppervlakken door verkeerde schoonmaakmiddelen beschadigd worden, dient u zich te houden aan de volgende aanwijzingen.

Gebruik

- geen scherpe of schurende reinigingsmiddelen.
- geen reinigingsmiddelen die alcohol of spiritus bevatten.
- geen harde schuur- en schoonmaakspoonsjes.

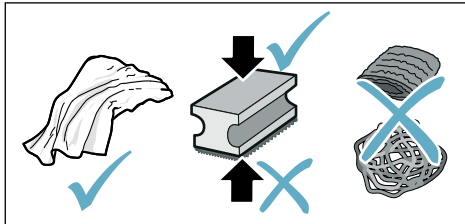

Aanwijzingen

- Nieuwe sponsdoekjes kunnen zouten bevatten. Deze zouten kunnen een roestlaagje op het roestvrij staal veroorzaken. Was nieuwe vaatdoekjes voor gebruik grondig uit.
- Verwijder resten van kalk, koffie, melk, reinigings- en ontkalkingsoplossingen altijd onmiddellijk. Onder dergelijke omstandigheden kan er corrosie optreden.

Attentie!

Niet alle componenten van het apparaat kunnen in de vaatwasser worden gereinigd.

→ Afb. 5 - 8

Niet geschikt voor de vaatwasser:



Afdekking uitloopsysteem

Afdekking zetkamer

Zetgroep

Watertank

Aromadeksel

Geschikt voor de vaatwasser



Lekrooster

Lekschaal

Koffiedikhouder

max.
60 °C

Koffiedik-afstrijker, rood

Afdekking zetgroep, rood

Maatlepel

Melksysteem, alle delen

Melkreservoir, alle delen

Apparaat reinigen

1. De buitenzijde met een zachte, vochtige doek afvegen.
2. Reinig het display met een microvezeldoekje.
3. Eventuele resten gemalen koffie in de poederschacht met een zacht penseel in de schacht vegen.

Aanwijzingen

- Als het apparaat in koude toestand wordt ingeschakeld of na afgifte van koffie wordt uitgeschakeld, wordt het apparaat automatisch gespoeld. Zo reinigt het systeem zichzelf.
- Als het apparaat langere tijd niet is gebruikt (bijv. na een vakantie), het hele apparaat inclusief koffiedispenser, watertank, melksysteem, schalen en zetgroep grondig reinigen.

Lekschaal en koffiedikreservoir reinigen

→ Afb. **5**

Aanwijzing: De lekschaal en het koffiedikreservoir moeten dagelijks worden leeggemaakt en gereinigd om afzettingen te voorkomen.

1. Lekschaal met koffiedikreservoir naar voren toe eruit trekken.
2. Lekrooster eraf nemen en met een borstel reinigen.
3. Lekschaal en koffiedikreservoir leegmaken en reinigen.
4. Veeg de binnenzijde van het apparaat (houders van de schalen) uit.

Melkreservoir reinigen

→ Afb. **7**

Aanwijzing: Om hygiënische redenen moet het melkreservoir regelmatig worden gereinigd.

1. Demonteer het melkreservoir in de afzonderlijke delen.
2. Alle delen van het melkreservoir reinigen of in de vaatwasser doen.

Melksysteem reinigen

Het melksysteem wordt direct na de bereiding van een melkhoudende drank automatisch gereinigd met een korte straal stoom.

Waarschuwing

Gevaar voor verbranding!

Het uitloopsysteem wordt zeer heet. Het uitloopsysteem mag na gebruik pas worden aangeraakt wanneer het is afgekoeld.

Het melksysteem wekelijks handmatig reinigen, desgewenst ook vaker. Voor een bijzonder grondige reiniging kan het melksysteem aanvullend met water worden gespoeld. → "Melksysteem spoelen" op pagina 116

Melksysteem eruit nemen → afb. **3**:

1. Melkreservoir uit het apparaat verwijderen.
2. Het uitloopsysteem in de onderste positie schuiven.
3. De ontgrendeling rechts boven indrukken.
4. De afdekking naar voren klappen en eruit trekken.
5. Het melksysteem verwijderen en in de afzonderlijke delen demonteren.
6. De afzonderlijke onderdelen met een zeepsop en een zachte doek reinigen → afb. **6**.
7. Alle delen met helder water spoelen en laten drogen.

Aanwijzingen

- Alle delen van het melksysteem kunnen in de vaatwasser worden gereinigd. Loogresten in het melksysteem na het spoelen grondig verwijderen.
- **Belangrijk:** de afdekking van het uitloopsysteem is niet geschikt voor de vaatwasser.

Melksysteem plaatsen →afb. **3**:

1. De afzonderlijke delen van het melksysteem monteren.
2. Het melksysteem in de afdekking plaatsen.
3. Het uitloopsysteem in de onderste positie schuiven.
4. De afdekking onderaan vasthaken en omhoog zwenken tot deze vastklikt.

Zetgroep reinigen

→ Afb. **4**, → Afb. **8**

Aanvullend bij het automatische reinigingsprogramma dient de zetgroep regelmatig te worden verwijderd en gereinigd.

Attentie!

Maak de zetgroep zonder spoelmiddel schoon en doe hem niet in de vaatwasser.

Zetgroep eruit nemen:

1. Het apparaat uitschakelen.
2. De watertank eruit nemen.
3. De beide rode vergrendelingsschuiven naar elkaar toe schuiven en de afdekking verwijderen.
4. De koffiedik-afstrijder (rood) en de afdekking zetgroep (rood) eruit nemen, reinigen en afdrogen.
5. De rode vergrendeling boven de zetgroep naar rechts schuiven.

6. Neem de zetgroep er voorzichtig uit en reinig hem grondig onder stromend water.

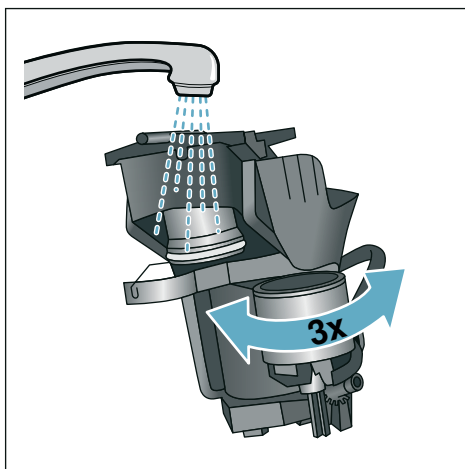

7. Reinig de binnenkant van de machine grondig met een vochtige doek, verwijder eventueel aanwezige koffieresten.
8. Laat de zetgroep en de binnenkant van het apparaat drogen.

Zetgroep plaatsen:

1. De zetgroep in pijlrichting in het apparaat schuiven. De pijl bevindt zich aan de bovenkant van de zetgroep.
De zetgroep boven aanzetten, in de geleidingsrails ophangen en in het apparaat schuiven.
2. De rode vergrendeling boven de zetgroep naar links schuiven.
3. De koffiedik-afstrijder (rood) en de afdekking zetgroep (rood) plaatsen.
4. De afdekking erin zetten en laten vastklikken.
5. De watertank plaatsen.



Serviceprogramma's

Periodiek verschijnt afhankelijk van de waterhardheid en gebruiksintensiteit van het apparaat één van de volgende meldingen op het scherm in plaats van de koffiekeuze:

- Melksysteem spoelen
- Ontkalkingsprogramma dringend uitvoeren
- Reinigingsprogramma dringend uitvoeren
- calc'nClean programma dringend uitvoeren

De machine moet onmiddellijk met het desbetreffende programma gereinigd of ontkalkt worden. Naar keuze kunnen de processen Ontkalken en Reinigen door de functie calc'nClean worden samengevoegd. Als het serviceprogramma niet volgens de aanwijzingen wordt uitgevoerd, kan de machine beschadigd raken.

De serviceprogramma's kunnen ook op ieder moment zonder oproep in het display worden gestart. De toets /i indrukken, het gewenste programma selecteren en uitvoeren.

Aanwijzingen

- **Belangrijk:** als het apparaat niet bijtijds wordt ontkalkt, verschijnt "Ontkalkingsprogramma nodig. Apparaat wordt spoedig geblokkeerd!". Voer het ontkalken onmiddellijk uit volgens de instructies. Als het apparaat geblokkeerd is, kan het pas na het ontkalken weer worden bediend.
- **Let op!** Gebruik bij elk serviceprogramma ontkalkings- en reinigingsmiddelen volgens de gebruiksaanwijzing en houd u aan de (desbetreffende) veiligheidsinstructies.
- De vloeistoffen niet drinken.

- Voor het ontkalken nooit citroenzuur, azijn of middelen op azijnbasis gebruiken.
- Voor het ontkalken en reinigen uitsluitend de daarvoor bedoelde tabs gebruiken. Deze zijn speciaal voor het apparaat ontwikkeld en kunnen via de klantenservice worden gekocht. → *"Toebehoren" op pagina 90*
- Doe in geen geval ontkalkingstabletten of andere middelen in het poedervak.
- Het serviceprogramma in geen geval onderbreken.
- Voor de start van een serviceprogramma de zetgroep verwijderen, reinigen en weer terugzetten. Het melksysteem spoelen.
- Na beëindiging van een serviceprogramma het apparaat met een zachte vochtige doek afvegen om resten van de ontkalkingsoplossing onmiddellijk te verwijderen. Onder dergelijke resten kan corrosie worden gevormd.
- Nieuwe sponsdoekjes kunnen zouten bevatten. Zouten kunnen een roestlaagje op het roestvrij staal veroorzaken. De doekjes daarom vóór gebruik grondig uitwassen.
- Bij gebruik van een waterfilter verlengen de tijdsafstanden tot een serviceprogramma moet worden uitgevoerd.
- Ga bij onderbreking van een serviceprogramma, bijv. door stroomuitval, als volgt te werk: Het apparaat start automatisch een speciale spoeling.
 1. De watertank uitspoelen.
 2. Vers water zonder koolzuur tot de markering "**max.**" vullen en bevestigen. Het programma start en spoelt het apparaat. Duur ca. 2 minuten.
 3. De lekschaal legen, reinigen en weer plaatsen.

nl Serviceprogramma's



4. Het melkreservoir legen, reinigen en weer plaatsen.
Het programma is beëindigd. Het apparaat is weer klaar voor gebruik.
5. De toets /i indrukken om het programma te verlaten.

Melksysteem spoelen

Het melksysteem wordt direct na de bereiding van een melkhoudende drank automatisch gereinigd met een korte straal stoom.

Voor een bijzonder grondige reiniging kan het melksysteem aanvullend met water worden gespoeld.

Duur: ca. 2 minuten

1. De toets /i indrukken, om het menu te openen.
2. Met de draaiknop "Melksysteem spoelen" kiezen.
3. De draaiknop indrukken om het programma te starten.
4. Het melkreservoir legen, reinigen en weer aansluiten.
5. Plaats een leeg glas onder het uitloopsysteem en bevestig dit.
Het programma loopt af.
6. Het melkreservoir legen, reinigen en weer aansluiten.
7. Het glas leegmaken.
Het programma is beëindigd. Het apparaat is weer klaar voor gebruik.
8. De toets /i indrukken om het programma te verlaten.

Bovendien het melksysteem regelmatig grondig handmatig reinigen.

→ "Melksysteem reinigen"
op pagina 113

Ontkalken

Duur: ca. 21 minuten

De regel onder in het display geeft aan over hoeveel minuten bijv. de watertank gespoeld en water bijgevuld moet worden.

1. De toets /i indrukken, om het menu te openen.
2. Met de draaiknop "Ontkalken" selecteren.
3. De draaiknop indrukken om het programma te starten.

De aanwijzingen in het display begeleiden u door het programma.

4. Maak de lekschaal leeg en plaats deze terug.
5. Het melkreservoir legen, reinigen en weer aansluiten.
6. Verwijder het waterfilter (indien aanwezig) en bevestig dit.
7. De lege watertank tot de markering "0,5 l" met lauwwarm water vullen. Daarin 1 ontkalkingstablet oplossen.
8. Plaats een kom met een capaciteit van min. 1,0 l onder het uitloopsysteem en bevestig dit.
9. De draaiknop indrukken.

Het programma loopt af.

Duur: ca. 19 minuten

Info: als er te weinig ontkalkingsoplossing in de watertank zit, verschijnt er een overeenkomstige melding. Water zonder koolzuur bijvullen en bevestigen.

10. Spoel het waterreservoir en breng het waterfilter opnieuw aan (indien u dit had verwijderd).
11. Vers water zonder koolzuur tot aan de markering "max" vullen en de watertank weer plaatsen.

Het programma loopt af.

Duur: ca. 2 minuten

12. De kom legen en bevestigen.
13. Maak de lekschaal leeg en plaats deze terug.
14. Het melkreservoir legen, reinigen en weer aansluiten.
Het programma is beëindigd. Het apparaat is weer klaar voor gebruik.
15. De toets /i indrukken om het programma te verlaten.

Reinigen

Duur: ca. 6 minuten

1. De toets \odot/i indrukken, om het menu te openen.
2. Met de draaiknop "Reinigen" selecteren.
3. De draaiknop indrukken om het programma te starten.

De aanwijzingen in het display begeleiden u door het programma.

4. Maak de lekschaal leeg en plaats deze terug.
5. Open het poedervak, werp er een reinigingstablet in, sluit het poedervak en bevestig dit.
6. Plaats een kom met een capaciteit van min. 1,0 l onder het uitloopstelsel en bevestig dit.

Het programma loopt af.

Duur: ca. 5 minuten

7. De kom legen en bevestigen.
- Het programma is beëindigd. Het apparaat is weer klaar voor gebruik.
8. De toets \odot/i indrukken om het programma te verlaten.

calc'nClean

Duur: ca. 26 minuten

calc'nClean combineert de afzonderlijke functies "Ontkalken" en "Reinigen". Als de beide programma's vlak na elkaar moeten worden uitgevoerd, stelt het apparaat automatisch dit serviceprogramma voor.

De regel onder in het display geeft aan over hoeveel minuten bijv. de watertank gespoeld en water bijgevoerd moet worden.

1. De toets \odot/i indrukken, om het menu te openen.
2. Met de draaiknop "calc'nClean" selecteren.
3. De draaiknop indrukken om het programma te starten.

De aanwijzingen in het display begeleiden u door het programma.

4. Maak de lekschaal leeg en plaats deze terug.
5. Het melkreservoir legen, reinigen en weer aansluiten.
6. Open het poedervak, werp er een reinigingstablet in, sluit het poedervak en bevestig dit.
7. Verwijder het waterfilter (indien aanwezig) en bevestig dit.
8. De lege watertank tot de markering "0,5 l" met lauwwarm water vullen. Daarin 1 ontkalkingstablet oplossen.
9. Plaats een kom met een capaciteit van min. 1,0 l onder het uitloopstelsel en bevestig dit.

Het programma loopt af.

Duur: ca. 19 minuten

Info: als er te weinig ontkalkingsoplossing in de watertank zit, verschijnt er een overeenkomstige melding. Water zonder koolzuur bijvullen en bevestigen.

10. Spoel het waterreservoir en breng het waterfilter opnieuw aan (indien u dit had verwijderd).
11. Vers water zonder koolzuur tot aan de markering "max" vullen en de watertank weer plaatsen.

Het programma loopt af.

Duur: ca. 7 minuten

12. De kom legen en bevestigen.
 13. Maak de lekschaal leeg en plaats deze terug.
 14. Het melkreservoir legen, reinigen en weer aansluiten.
- Het programma is beëindigd. Het apparaat is weer klaar voor gebruik.
15. De toets \odot/i indrukken om het programma te verlaten.

Wat te doen bij storingen?

Storingen worden vaak veroorzaakt door een kleinigheid. Probeer voordat u contact opneemt met de servicedienst de storing zelf op te lossen met behulp van de tabel.

Lees de veiligheidsaanwijzingen aan het begin van deze handleiding.

Storingstabel

Probleem	Oorzaak	Oplossing
Sterk wisselende koffie- of melkschuimkwaliteit.	De machine is verkalkt.	Het apparaat volgens de handleiding ontkalken.
De kwaliteit van het melkschuim is niet constant.	De kwaliteit van het melkschuim is afhankelijk van het soort gebruikte melk of plantaardige drank.	Optimaliseer het resultaat door de passende melk of plantaardige drank te selecteren.
Er kan geen heet water worden afgenomen.	Het melksysteem of de opname van het melksysteem is verontreinigd.	Het melksysteem of de opname reinigen. → "Melksysteem reinigen" op pagina 113
Onvoldoende of geen melkschuim.	Het melksysteem of de opname van het melksysteem is verontreinigd.	Het melksysteem of de opname reinigen. → "Melksysteem reinigen" op pagina 113
	Ongeschikte melk.	Gebruik geen gekookte melk. Bij voorkeur koude melk met een vetgehalte van minstens 1,5% gebruiken.
	De machine is verkalkt.	Het apparaat volgens de handleiding ontkalken.
Het melksysteem zuigt geen melk aan.	Het melksysteem is niet juist in elkaar gezet.	Alle delen correct in elkaar zetten. → Afbeelding 3
	Verkeerde volgorde aansluiting melkreservoir en melksysteem.	Eerst het melksysteem in het uitloopstelsel aansluiten en vervolgens het melkreservoir.
De melk/melkmixdranken zijn te koud.	De gebruikte melk is te koud.	Lauwe melk gebruiken.

Probleem	Oorzaak	Oplossing
De persoonlijk ingestelde vulhoeveelheid wordt niet bereikt, de koffie druppelt alleen maar of stroomt helemaal niet meer.	De maalgraad is te fijn. De gemalen koffie is te fijn.	De maalfijnheid grover instellen. Grover gemalen koffie gebruiken.
	De machine is sterk verkalkt.	Het apparaat volgens de handleiding ontkalken.
	Er zit lucht in het waterfilter.	Het waterfilter net zo lang onderdompelen in water tot er geen luchtballen meer ontsnappen. Het filter weer plaatsen.
Er stroomt alleen water, geen koffie.	De bonenhouder is leeg.	Koffiebonen erin doen Aanwijzing: het apparaat stelt zich bij de volgende bereidingen in op de koffiebonen.
	De koffieschacht op de zetgroep is verstopt.	Zetgroep reinigen. → "Zetgroep reinigen" op pagina 114
Het apparaat reageert niet meer.	Storing in het apparaat.	Toets on/off 10 seconden ingedrukt houden.
Het maalwerk start niet.	Het apparaat is te heet.	Het apparaat loskoppelen van het stroomnet en 1 uur laten afkoelen.
Koffie heeft geen "crème" (schuimlaag).	Koffiesoort niet geschikt.	Koffiesoort met een hoger percentage Robusta-bonen gebruiken.
	De bonen zijn niet meer brandvers.	Verse bonen gebruiken.
	De maalgraad is niet afgestemd op de koffiebonen.	Fijnere maalgraad instellen.
De koffie is te 'zuur'.	De maalgraad is te grof ingesteld of de gemalen koffie is te grof.	Stel de maalgraad fijner in of gebruik fijner gemalen koffie.
	Koffiesoort niet geschikt.	Een donkerder gebrande soort gebruiken.
De koffie is te 'bitter'.	De maalfijnheid is te fijn ingesteld of de voorgemalen koffie is te fijnkorrelig.	Stel de maalfijnheid grover in of gebruik grover gemalen koffie.
	Koffiesoort niet geschikt.	Een andere koffiesoort gebruiken.
De koffie smaakt 'verbrand'.	Te hoge bereidingstemperatuur	Temperatuur verlagen. → "Drankinstellingen aanpassen" op pagina 98
	De maalfijnheid is te fijn ingesteld of de voorgemalen koffie is te fijnkorrelig.	Stel de maalfijnheid grover in of gebruik grover gemalen koffie.
	Koffiesoort niet geschikt.	Een andere koffiesoort gebruiken.

nl Wat te doen bij storingen?

Probleem	Oorzaak	Oplossing
Het apparaat geeft geen drank af.	Er zit lucht in het waterfilter.	Het waterfilter net zo lang onderdompelen in water tot er geen luchtbellen meer ontsnappen. Het filter weer plaatsen.
	Door resten ontkalkingsmiddel raakt de watertank verstopt.	De watertank verwijderen en grondig reinigen. Ontkalkingsmiddel oplossen in lauw water.
Het waterfilter blijft niet vastzitten in de watertank.	Het waterfilter is niet correct bevestigd.	Het waterfilter eruit halen en recht en stevig in de tankaansluiting drukken.
Het koffiedik is niet compact en te nat.	De maalgraad is te fijn of te grof ingesteld of er is niet genoeg gemalen koffie gebruikt.	Stel de maalfijnheid grover of fijner in of gebruik 2 afgestreken maatlepels gemalen koffie.
Lekwater op binnenzijde apparaatbodemp bij verwijderde lekschaal.	Lekschaal te vroeg verwijderd.	Lekschaal pas enkele seconden na de laatste drankbereiding verwijderen.
De lekschaal kan niet worden verwijderd.	De koffiedikhouder is zeer vol. De koffiedikafstrijder klemt.	Binnenruimte van de zetgroep reinigen. → <i>"Apparaat reinigen"</i> op pagina 113 Koffiedikafstrijder correct plaatsen.
Het uitloopsysteem kan niet worden gemonteerd of gedemonteerd.	Verkeerde volgorde	Eerst het uitloopsysteem (met melksysteem) en dan het melkreservoir aansluiten of bij demontage eerst het melksysteem en dan het uitloopsysteem verwijderen.
Displaymelding "Bonereservoir vullen" ondanks gevuld bonereservoir  of het maalwerk maalt geen koffiebonen.	De bonen vallen niet in het maalwerk (te vette bonen).	Licht tegen het bonereservoir tikken. Gebruik eventueel een andere soort koffie. Het bonereservoir leegmaken en schoonvegen met een droge doek.
Displaymelding "Lekschaal legen" ondanks lege lekschaal - wat te doen?	Bij een uitgeschakeld apparaat wordt het legen niet herkend.	De lekschaal bij ingeschakeld apparaat verwijderen en weer plaatsen.
	De lekschaal is verontreinigd.	Reinig de lekschaal grondig.

Probleem	Oorzaak	Oplossing
Displaymelding "Water zonder koolzuur bijvullen" of "Filter verwijderen"	Watertank is verkeerd geplaatst.	Watertank correct plaatsen.
	Koolzuurhoudend water in de watertank.	Watertank vullen met schoon leidingwater.
	Vlotter in de watertank zit vast.	Watertank verwijderen en grondig reinigen.
	Nieuw waterfilter niet volgens de gebruiksaanwijzing gespoeld.	Waterfilter volgens de gebruiksaanwijzing spoelen en in gebruik nemen.
	Er zit lucht in het waterfilter.	Het waterfilter net zo lang onderdompelen in water tot er geen luchtbellen meer ontsnappen. Het filter weer plaatsen.
	Waterfilter oud.	Nieuw waterfilter plaatsen.
Er wordt heel vaak aangegeven dat het apparaat moet worden ontkalkt.	Water bevat te veel kalk.	Controleer of de juiste waterhardheid is ingesteld in het menu. Waterfilter plaatsen en volgens de gebruiksaanwijzing activeren. → "Programma "Waterfilter" of "Vorstbeveiliging" starten" op pagina 105
Home Connect functioneert niet correct.		Ga naar www.home-connect.com
Displaymelding "Zetgroep reinigen".	Verontreinigde zetgroep.	Zetgroep reinigen.
	Te veel gemalen koffie in de zetgroep.	Zetgroep reinigen. Gebruik maximaal 2 afgestreken maatlepels gemalen koffie.
	Het mechanisme van de zetgroep werkt stroef.	Zetgroep reinigen. → "Dagelijks onderhoud en reiniging" op pagina 112
<p>Bel de hotline als u de problemen niet kunt verhelpen! De telefoonnummers staan op de laatste pagina's van de gebruiksaanwijzing.</p>		



Servicedienst

Technische gegevens

Elektrische aansluiting (spanning – frequentie)	220–240 V~, 50 / 60 Hz
Aansluitwaarde	1500 W
Maximale pompdruk, statisch	19 bar
Maximale inhoud watertank (zonder filter)	2,3 l
Maximale inhoud rechter/linker bonenreservoir	250/270 g
Maximale inhoud apparaat met een bonenreservoir	290 g
Lengte netsnoer	1000 mm
Afmetingen (H x B x D)	392 x 299 x 470 mm
Gewicht, leeg	10–12 kg
Type maalwerk	Keramisch

E-nummer en FD-nummer

Geef tijdens het telefoongesprek altijd het volledige productnummer (E-nr.) en het fabricagenummer (FD-nr.) van uw apparaat op, zodat wij u goed van dienst kunnen zijn. U vindt de nummers op het typeplaatje . (→ Afb. )

Om niet te lang te hoeven zoeken wanneer u de servicedienst nodig heeft, kunt u hier direct de gegevens van uw apparaat en het telefoonnummer van de servicedienst invullen.

E-nr.**FD-nr.****Servicedienst** 

De contactgegevens voor de servicedienst van alle landen vindt u op de laatste pagina van deze handleiding.

Garantievoorwaarden

Voor dit apparaat gelden de garantievoorwaarden die worden uitgegeven door de vertegenwoordiging van ons bedrijf in het land van aankoop. De leverancier, bij wie u het apparaat heeft gekocht, geeft u hierover graag meer informatie. Om aanspraak te maken op de garantie heeft u altijd uw aankoopbewijs nodig.

Wijzigingen voorbehouden.

Spis treści

	Używanie zgodne z przeznaczeniem	124
	Ważne wskazówki dotyczące bezpieczeństwa	124
	Ochrona środowiska	126
	Oszczędność energii	126
	Utylizacja zgodna z przepisami o ochronie środowiska naturalnego	126
	Informacje na temat urządzenia	127
	Zakres dostawy	127
	Budowa i części	127
	Elementy obsługi	128
	Wyposażenie	129
	Przed pierwszym użyciem	130
	Ustawienie i podłączenie urządzenia	130
	Uruchamianie urządzenia	130
	Obsługa urządzenia	132
	Wybór napoju	132
	Przyrządzanie napoju ze świeżo zmielonej kawy	134
	Przyrządzanie napoju z kawy mielonej	134
	Przygotowywanie napoju z mlekiem	135
	Pobieranie gorącej wody	136
	Dostosowanie ustawień napojów	137
	Ustawianie stopnia zmielenia	139
	Podgrzewacz filiżanek	140
	Personalizacja	140
	Tworzenie profilu użytkownika	140
	Edytowanie lub usuwanie profilu użytkownika	141
	Zapisywanie indywidualnego napoju	141
	Zabezpieczenie przed dziećmi	142
	Aktywacja zabezpieczenia przed dziećmi	142
	Dezaktywacja zabezpieczenia przed dziećmi	142
	Ustawienia menu	142
	Zmiana ustawień	142
	Uruchamianie programu "Filtr wody" lub "Ochrona przed zamrażaniem"	145
	Home Connect	146
	Konfiguracja	147
	Włączanie i wyłączanie funkcji WiFi	148
	Pozostałe ustawienia	149
	Informacje o urządzeniu	150
	Wyświetlacz	150
	Zdalna diagnostyka	150
	Informacja dotycząca ochrony danych osobowych	151
	Deklaracja zgodności	151
	Codzienna pielęgnacja i czyszczenie	152
	Środki czyszczące	152
	Czyszczenie urządzenia	153
	Czyszczenie systemu spieniania mleka	153
	Czyszczenie zaparzacza	154
	Programy serwisowe	155
	Płukanie systemu spieniania mleka	156
	Odkamienianie	156
	Czyszczenie	157
	calc'nClean	157
	Co robić w razie usterki?	158
	Serwis	162
	Dane techniczne	162
	Numer produktu (E-Nr.) i data produkcji (FD)	162
	Gwarancja	162



Używanie zgodne z przeznaczeniem

Po rozpakowaniu należy sprawdzić stan urządzenia. Nie podłączać, jeśli urządzenie zostało uszkodzone podczas transportu.

Urządzenie jest przeznaczone wyłącznie do użytku w gospodarstwie domowym i podobnych otoczeniach.

Urządzenia wolno używać tylko w pomieszczeniach, w temperaturze pokojowej i na wysokości nie większej niż 2000 m n.p.m.



Ważne wskazówki dotyczące bezpieczeństwa

Proszę dokładnie przeczytać instrukcję obsługi, starannie ją przechowywać i postępować zgodnie z zawartymi w niej wskazówkami. Przekazując urządzenie innej osobie należy dołączyć niniejszą instrukcję.

Urządzenie może być obsługiwane przez dzieci powyżej 8 lat oraz przez osoby o ograniczonych zdolnościach fizycznych, czuciowych lub umysłowych, albo nie posiadających odpowiedniego doświadczenia/wiedzy tylko pod kontrolą osoby odpowiedzialnej za bezpieczeństwo osoby obsługującej urządzenie lub po dokładnym pouczeniu w obsłudze urządzenia oraz po zrozumieniu zagrożeń wynikających z obsługi urządzenia. Nie dopuszczać dzieci poniżej 8 roku życia do urządzenia oraz do elektrycznego przewodu zasilającego. Nie wolno im obsługiwać urządzenia. Dzieci nie mogą bawić się urządzeniem. Czynności z zakresu czyszczenia i normalnej konserwacji urządzenia nie mogą być wykonywane przez dzieci, chyba że są one w wieku co najmniej 8 lat i pod nadzorem.

Ostrzeżenie **Niebezpieczeństwo porażenia prądem!**

- Urządzenie musi być podłączone do sieci elektrycznej prądu zmiennego przez prawidłowo zainstalowane gniazdo z uziemieniem. Proszę się upewnić, że układ przewodów ochronnych domowej instalacji elektrycznej jest wykonany zgodnie z przepisami.
- Urządzenie należy podłączyć i użytkować zgodnie z informacjami podanymi na tabliczce znamionowej. W przypadku uszkodzenia przewodu zasilającego tego urządzenia należy go wymienić w serwisie.
- Urządzenie można użytkować tylko wtedy, gdy elektryczny przewód zasilający oraz samo urządzenie nie są uszkodzone. W razie awarii natychmiast odłączyć wtyczkę od gniazda i wyłączyć napięcie sieciowe.
- W celu wykluczenia zagrożeń naprawy urządzenia może wykonywać tylko nasz serwis.
- Nigdy nie zanurzać przewodu zasilającego w wodzie.

- Złącze wtykowe urządzenia nie może schodzić w kontakt z cieczami.
- Należy przestrzegać specjalnych wskazówek dotyczących czyszczenia, podanych w instrukcji.

Ostrzeżenie **Niebezpieczeństwo oparzenia (Home Connect)!**

W razie niekontrolowanego zdalnego uruchomienia pobierania napoju może dojść do oparzeń po włożeniu palców pod wylot podczas wydawania napoju przez inną osobę. Należy w związku z tym wykluczyć zranienie innych osób wskutek niekontrolowanego zdalnego uruchamiania pobierania napoju.

Ostrzeżenie **Niebezpieczeństwo na skutek magnetyzmu!**

Urządzenie zawiera magnesy trwałe, które mogą mieć wpływ na elektroniczne implanty, takie jak np. rozruszniki serca lub pompy insulinowe. Osoby noszące elektroniczne implanty proszone są o zachowanie minimalnego odstępu 10 cm od urządzenia oraz, przy wyjmowaniu, od następujących części: pojemnika na mleko, systemu spieniania mleka, pojemnika na wodę i jednostki zaparzania.

Ostrzeżenie **Niebezpieczeństwo** **uduszenia!**

Dzieciom nie wolno bawić się opakowaniem urządzenia. Drobne elementy przechowywać w bezpiecznym miejscu, ponieważ mogą zostać połknięte.

Ostrzeżenie **Niebezpieczeństwo** **poparzenia!**

- System spieniania mleka może być bardzo gorący. Po użyciu należy pozostawić go do schłodzenia.
- Niektóre powierzchnie, jak np. podgrzewacz filiżanek, mogą być gorące jeszcze przez jakiś czas po użyciu.
- Świeżo przygotowane napoje są bardzo gorące. W razie potrzeby należy je lekko ostudzić.

Ostrzeżenie **Niebezpieczeństwo zranienia!**

- Nieodpowiednie używanie urządzenia może prowadzić do powstania obrażeń.
- Nie wkładać palców do młynka.

Ostrzeżenie **Niebezpieczeństwo pożaru!**

- Urządzenie silnie się rozgrzewa.
- Urządzenia nie wolno używać w szafce.

Ochrona środowiska

Oszczędność energii

- Jeśli urządzenie nie jest używane, należy je wyłączyć.
- Ustawić interwał automatycznego wyłączenia na najmniejszą wartość.
- W miarę możliwości nie należy przerywać pobierania kawy lub pianki mlecznej. Przedwczesne jego przerwanie powoduje zwiększenie zużycia energii i szybsze wypełnienie pojemnika na skroplinę.
- Regularnie odkamieniać urządzenie, aby uniknąć powstawania osadów kamienia. Kamienny osad prowadzi do zwiększonego zużycia energii.

Utylizacja zgodna z przepisami o ochronie środowiska naturalnego

Opakowanie należy usunąć zgodnie z przepisami o ochronie środowiska.



To urządzenie jest oznaczone zgodnie z Dyrektywą Europejską 2012/19/UE oraz polską Ustawą z dnia 11 września 2015. „O zużyтым sprzęcie elektrycznym i elektronicznym” (Dz.U. z dn. 23.10.2015 poz. 11688) symbolem przekreślonego kontenera na odpady. Takie oznakowanie informuje, że sprzęt ten, po okresie jego użytkowania nie może być umieszczany łącznie z innymi odpadami pochodzącymi z gospodarstwa domowego. Użytkownik jest zobowiązany do oddania go prowadzącym zbieranie zużytego sprzętu elektrycznego i elektronicznego. Prowadzący zbieranie, w tym lokalne punkty zbiórki, sklepy oraz gminne jednostka, tworzą odpowiedni system umożliwiający oddanie tego sprzętu. Właściwe postępowanie ze zużyтым sprzętem elektrycznym i elektronicznym przyczynia się do uniknięcia szkodliwych dla zdrowia ludzi i środowiska naturalnego konsekwencji, wynikających z obecności składników niebezpiecznych oraz niewłaściwego składowania i przetwarzania takiego sprzętu.

Co do sposobu utylizacji należy kontaktować się ze sprzedawcą.



Informacje na temat urządzenia

Ten rozdział zawiera opis zakresu dostawy, budowy i elementów urządzenia. Ponadto zostaną przedstawione różne elementy obsługi.

Wskazówka: W zależności od typu urządzenia możliwe są niewielkie różnice, dotyczące koloru i szczegółów budowy.

W instrukcji obsługi opisano dwie wersje urządzenia:

- urządzenie z jednym pojemnikiem na kawę ziarnistą
- urządzenie z dwoma pojemnikami na kawę ziarnistą

Korzystanie z instrukcji obsługi

Strony okładkowe tej instrukcji można rozłożyć. Znajdują się tam ilustracje oznaczone numerami, do których odwołuje się niniejszy tekst.

Przykład: → Rysunek **1**

Zakres dostawy

→ Rysunek **1**

- A** Ekspres do kawy
- B** Pojemnik na mleko (pojemnik, pokrywa, rurka ssąca, rurka podłączeniowa)
- C** Instrukcja obsługi
- D**** Filtr wody
- E** Miarka do kawy mielonej
- F** Pasek do mierzenia poziomu twardości wody

Pozycja oznaczona symbolem ** jest dostępna tylko w niektórych urządzeniach.

Budowa i części







→ Rysunek **2**

- 1** Wyświetlacz
- 2** Panel obsługi
- 3** Przełącznik obrotowy/start stop (nawigacja poprzez obracanie i naciśnięcie)
- 4** System wylotu (kawa, mleko, gorąca woda) o regulowanej wysokości
- 5** Pojemnik na mleko (pojemnik, pokrywa, rurka ssąca, rurka podłączeniowa)
- 6** Pojemnik na skropliny (pojemnik na fusy, blacha ociekowa)
- 7** Pokrywa ochronna jednostki zaparzania
- 8** Pojemnik na wodę
- 9** Tabliczka znamionowa
- 10** Zintegrowany uchwyt pojemnika na wodę
- 11** Podgrzewacz filiżanek
- 12** Wskaźnik LED podgrzewacza filiżanek
- 13** Komora na kawę (na kawę mieloną / tabletkę czyszczącą)
- 14** Pojemnik na kawę ziarnistą
- 15** Przełącznik obrotowy do ustawiania stopnia zmielenia
- 16** Pokrywa zatrzymująca aromat
- 17*** Pokrywa zatrzymująca aromat
- 18*** Pojemnik na kawę ziarnistą
- 19*** Przełącznik obrotowy do ustawiania stopnia zmielenia
- 20*** Przyciski wyboru pojemnika na kawę ziarnistą, podświetlane

W zależności od modelu:

Pozycje oznaczone * występują tylko w urządzeniu z dwoma pojemnikami na kawę ziarnistą.

Elementy obsługi

Przycisk	Znaczenie
on/off	<p>Włączanie i wyłączenie urządzenia Urządzenie przepłukuje się automatycznie po włączeniu i wyłączeniu. Urządzenie nie przepłukuje się, gdy:</p> <ul style="list-style-type: none"> ■ w chwili włączenia jest jeszcze ciepłe. ■ przed wyłączeniem nie była parzona kawa. <p>Urządzenie jest gotowe do pracy, gdy na wyświetlaczu świecą się symbole do wybrania napoju i przycisk on/off.</p>
	<p>Personalizacja Urządzenie ma możliwość zapisywania i aktywacji indywidualnych ustawień parzenia kawy. → <i>"Personalizacja" na stronie 140</i></p>
	<p>Moc kawy Dostosowanie mocy kawy. → <i>"Dostosowanie ustawień napojów" na stronie 137</i></p>
milk	<p>Nacisnąć krótko: Ustawienie zawartości mleka w napoju w % Jako napój lub dodatek do specjalnych kaw. → <i>"Dostosowanie ustawień napojów" na stronie 137</i></p> <p>Trzymać wciśnięty przez co najmniej 4 sekundy: Zabezpieczenie przed dziećmi → <i>"Zabezpieczenie przed dziećmi" na stronie 142</i></p>
ml	<p>Ilość napoju w mililitrach. → <i>"Dostosowanie ustawień napojów" na stronie 137</i></p>
	<p>2 napoje Jednoczesne przygotowanie dwóch napojów. Filiżanki ustawić obok siebie pod wylotem kawy. → <i>"Dostosowanie ustawień napojów" na stronie 137</i></p>
	<p>Ustawienia menu/programy serwisowe Krótko nacisnąć przycisk , aby otworzyć ustawienia menu, ustawienia funkcji Home Connect, ustawienia podgrzewacza filiżanek, programy serwisowe, menu filtra wody i menu ochrony przed zamrażaniem. Ponownie na krótko nacisnąć przycisk , aby wrócić do menu wyboru napoju. Jeżeli przycisk nie zostanie naciśnięty, po upływie ok. 10 sekund urządzenie przejdzie automatycznie do menu wyboru napoju.</p>
	<p>Przyciski nawigacyjne Do nawigacji na wyświetlaczu. Przyciski nawigacyjne w "trybie baristy" pełnią dodatkowe funkcje. Przy tym ustawieniu można wybierać np. dalsze możliwości dostosowania napoju. → <i>"Dostosowanie ustawień napojów" na stronie 137</i></p>

Wyświetlacz

Na wyświetlaczu  są pokazywane wybrane napoje, ustawienia i możliwości ustawienia oraz komunikaty o stanie urządzenia.

Na wyświetlaczu ukazują się dodatkowe informacje, które znikają po krótkim czasie lub są wygaszane po zatwierdzeniu przyciskiem.

Na wyświetlaczu pojawiają się również wezwania do podjęcia określonych działań.

Wyświetlacz pokazuje poszczególne czynności do wykonania.

Gdy konieczne działanie zostało wykonane, np. "Napelnij pojemnik na wodę", to odpowiedni komunikat znika.

Przełącznik obrotowy

Przełącznik obrotowy  spełnia różne funkcje.

- Obracanie: powoduje nawigowanie na wyświetlaczu oraz zmianę ustawień.
- Naciśnięcie: powoduje uruchomienie przyrządzania napoju lub programu serwisowego, zatwierdzenie wyboru w menu.
- Naciśnięcie podczas pobierania napoju: wcześniejsze zatrzymanie pobierania.



Wyposażenie

Poniższe akcesoria są dostępne w handlu lub w serwisach:

Akcesoria	Numer katalogowy	
	Handel	Serwis
Tabletki czyszczące	TZ80001A	00312097
	TZ80001B	00312098
Tabletki odkamieniające	TZ80002A	00312094
	TZ80002B	00312095
Filtr wody	TZ70003	00575491
Zestaw pielęgnacyjny	TZ80004A	00312105
	TZ80004B	00312106
Adapter kartonowego opakowania z mlekiem	TZ90008	00577862

Na ostatniej stronie tej instrukcji są umieszczone dane kontaktowe do serwisu we wszystkich krajach.



Przed pierwszym użyciem

W tym rozdziale jest opisany sposób uruchamiania urządzenia. Przed rozpoczęciem użytkowania urządzenia należy wprowadzić określone ustawienia.

Wskazówka: Urządzenie można używać wyłącznie w pomieszczeniach, które nie są narażone na mróz. W przypadku transportu lub przechowywania urządzenia w temperaturze poniżej 0 °C, należy odczekać przed jego uruchomieniem co najmniej 3 godziny.

Ustawienie i podłączenie urządzenia

1. Zdjąć folie ochronne.
2. Ustawić urządzenie na równej, wodoodpornej powierzchni, która może wytrzymać jego ciężar.
3. Podłączyć urządzenie wtyczką sieciową do zgodnie z przepisami zainstalowanego gniazda z uziemieniem.

Uruchamianie urządzenia

Wybór języka

Wskazówki

- Przy pierwszym włączeniu pojawi się automatycznie wybór języka.
- W każdej chwili można zmienić ustawiony język. → "Ustawienia menu" na stronie 142

1. Włączyć urządzenie przyciskiem on/off. Na wyświetlaczu pojawi się domyślnie ustawiony język.
2. Za pomocą przełącznika obrotowego wybrać żądany język wyświetlacza.

3. Zatwierdzić prawym przyciskiem nawigacyjnym. Ustawienie jest zapisane w pamięci.

Wybór twardości wody

Prawidłowe ustawienie twardości wody jest ważne, ponieważ gwarantuje prawidłową sygnalizację konieczności odkamienienia urządzenia. Twardość wody jest domyślnie ustawiona na stopień 4.

Twardość wody można zmierzyć dostarczonym paskiem pomiarowym albo uzyskać jej wartość od lokalnego przedsiębiorstwa wodociągowego. Jeżeli w domu jest zainstalowany zmiękcacz wody, należy wybrać ustawienie "Zmiękcacz wody".

Tabela przedstawia przyporządkowanie stopni do różnych poziomów twardości wody:

Stopień	Stopień twardości wody	
	Niemiecki (°dH)	Francuski (°fH)
1	1-7	1-13
2	8-14	14-25
3	15-21	26-38
4	22-30	39-54

Stopień twardości wody można w każdej chwili zmienić. → "Ustawienia menu" na stronie 142

1. Dostarczony pasek pomiarowy zanurzyć na krótko w świeżej wodzie z kranu, odsączyć, po minucie odczytać wynik.
2. Selektorem obrotowym ustawić określoną twardość wody.
3. Potwierdzić prawym przyciskiem nawigacyjnym. Ustawienie jest zapisane w pamięci.

Czy nawiązać połączenie z funkcją Home Connect

- Aby połączyć teraz urządzenie z siecią WLAN (siecią domową), potwierdzić punkt "Tak" prawym przyciskiem nawigacyjnym.
- Jeżeli urządzenie ma zostać połączone z siecią WLAN (siecią domową) później, wybrać punkt "Nie" lewym przyciskiem nawigacyjnym.

Wskazówka: W razie wybrania Punktu "Tak" należy się zapoznać ze szczegółowym opisem funkcji w rozdziale „Home Connect“.

Czy chcesz założyć filtr wody

- Potwierdzić prawym przyciskiem nawigacyjnym punkt "Tak", jeżeli ma zostać teraz założony filtr wody.
- Jeżeli filtr wody ma zostać założony później, wybrać punkt "Nie" lewym przyciskiem nawigacyjnym.

Wskazówka: W razie wybrania Punktu "Tak" należy się zapoznać ze szczegółowym opisem funkcji w rozdziale „Uruchamianie programu "Filtr wody" albo "Ochrona przed zamrażaniem" od punktu "Zakładanie lub wymiana filtra wody“.

Świeci krótko komunikat przypominający o napełnieniu pojemnika kawą ziarnistą.

Potwierdzić prawym przyciskiem nawigacyjnym albo zaczekać kilka sekund.

Świeci krótko komunikat przypominający o napełnieniu pojemnika na wodę.

Napełnianie pojemnika na kawę ziarnistą

Za pomocą tego ekspresu można przygotowywać napoje z kawy ziarnistej lub z kawy zmielonej (nie z kawy rozpuszczalnej).

1. Otworzyć pokrywę [16] pojemnika na kawę ziarnistą [14].
2. Wsypać kawę ziarnistą.
3. Ponownie zamknąć pokrywę.

Wskazówki

- Kawa z dodatkami zawierającymi cukier, np. kawa palona z cukrem lub karmelizowana, może zapychać zaparacz. Używać wyłącznie czystej kawy espresso lub mieszanek przeznaczonych do automatycznych ekspresów ciśnieniowych.
- Nigdy nie używać niepalonych ziaren kawy.
- Ziarna kawy są świeżo mielone przed każdym parzeniem.
- Ziarna kawy należy przechowywać w chłodnym miejscu i w zamkniętym pojemniku, dzięki czemu zachowają one optymalną jakość.
- Ziarna można przechowywać przez kilka dni w pojemniku na kawę ziarnistą, bez utraty aromatu. Kawę mieloną wysypywać dopiero na krótko przed przygotowaniem napoju. → "Przyrządzenie napoju z kawy mielonej" na stronie 134

W przypadku modeli z dwoma pojemnikami na kawę ziarnistą [14], [18]* można napełnić je dwoma rodzajami kawy. Wybrać żądany pojemnik na kawę ziarnistą za pomocą przycisku wyboru [20]*. Świeci się LED aktywnego pojemnika na kawę ziarnistą.

Urządzenie zapamiętuje dla każdego napoju ostatnio wybrany pojemnik na kawę ziarnistą. To ustawienie wstępne można zmienić. → "Ustawienia menu" na stronie 142

Napełnianie pojemnika na wodę

Ważne: codziennie napełniać pojemnik na wodę świeżą wodą niegazowaną. Przed uruchomieniem sprawdzać, czy pojemnik na wodę jest wystarczająco napełniony.

1. Włożyć ręką we wgłębienie na boku pojemnika na wodę i lekko odchylić ten pojemnik na bok.
2. Wyjąć pojemnik na wodę za uchwyt i wypłukać.
3. Napełnić pojemnik wodą do wysokości znacznika "maks."
4. Ponownie włożyć pojemnik z wodą do uchwytu i przechylić w położenie wyjściowe.

Na wyświetlaczu wyświetla się logo marki. Urządzenie nagrzewa się i płucze, z systemu odpływowego wypływa mała ilość wody.

Urządzenie jest gotowe do pracy, gdy na wyświetlaczu świecą symbole napojów i świeci przycisk on/off.

Wskazówki

- Po pierwszym użyciu, po wykonaniu programu serwisowego lub po dłuższym nieużywaniu urządzenia pierwszy napój nie ma jeszcze pełnego aromatu i nie należy go pić.
- Po uruchomieniu urządzenia jedwabistą i sztywną piankę uzyskuje się dopiero po zaparzeniu kilku filiżanek.
- Po dłuższym użytkowaniu urządzenia normalnym zjawiskiem jest skraplanie się wody na szczelinach wentylacyjnych.



Obsługa urządzenia

W tym rozdziale są zawarte informacje, w jaki sposób przygotować urządzenie do pracy oraz jak przygotowywać gorące napoje. Podano również wskazówki na temat doboru ustawień napojów oraz stopnia zmielenia kawy.

Wybór napoju

- Wybrać selektorem obrotowym żądany napój.
- Wyświetlacz pokazuje nazwę napoju oraz aktualnie ustawione wartości (np. moc kawy lub wielkość filiżanki).
- Wybrany napój można przygotowywać z ustawionymi fabrycznie parametrami lub parametrami dostosowanymi do preferencji konsumenta.
→ "Dostosowanie ustawień napojów" na stronie 137
→ "Ustawienia menu" na stronie 142
- Jeżeli w ciągu ok. 5 sekund urządzenie nie jest obsługiwane, tryb ustawień zostaje zamknięty. Dokonane ustawienia zostają automatycznie zapisane.

Dostępne są następujące napoje:

Ristretto



Espresso Doppio



Espresso



	Espresso Macchiato
	Kawa
	Kawa XL
	Cappuccino
	Latte Macchiato
	Kawa z mlekiem
	Flat White
	Café Cortado
	Americano

	Pianka mleczna
	Ciepłe mleko
	Gorąca woda
	Funkcja dzbanka do kawy (nie jest dostępna we wszystkich modelach urządzenia)
	coffeeWorld

Jeżeli urządzenie jest połączone z systemem Home Connect, w menu "coffeeWorld" aplikacji można wybrać i dostosować do własnym preferencji dodatkowe napoje. Wybrany ostatnio w aplikacji napój „Coffeeworld“ jest pokazywany na wyświetlaczu i może być dostosowany i pobierany bezpośrednio w urządzeniu.

Wskazówka: W przypadku niektórych ustawień kawa zwykła jest przygotowywana w dwóch, a kawa XL w trzech etapach (ustawienie Aromat). Zaczekać na całkowite zakończenie procesu parzenia.

Porada: Filiżanki, w szczególności małe o grubych ściankach do espresso, należy spodem ustawić na podgrzewaczu do filiżanek.
→ "Podgrzewacz filiżanek"
na stronie 140

Przyrządzanie napoju ze świeżo zmielonej kawy

Można tu wybierać następujące napoje: Ristretto, Espresso Doppio, Espresso, Kawa, Kawa XL i Americano. Sposób przygotowania napojów kawowych z mlekiem został opisany w osobnym rozdziale. → "Przygotowywanie napoju z mlekiem" na stronie 135

Urządzenie jest włączone. Pojemnik na wodę i pojemnik na kawę ziarnistą są napełnione.

1. Ustawić filiżankę pod wylot napoju.
2. Za pomocą przełącznika obrotowego wybrać żądany napój.

Na wyświetlaczu pojawi się nazwa napoju oraz aktualne ustawienie parametrów.

3. W celu zmiany ustawień wybranego napoju.

→ "Dostosowanie ustawień napojów" na stronie 137

→ "Ustawienia menu" na stronie 142

4. W celu rozpoczęcia pobierania napoju, wcisnąć przełącznik obrotowy.

Kawa jest parzona i nalewana do filiżanki.

Wskazówka: W celu wcześniejszego zatrzymania pobierania napoju należy ponownie wcisnąć przełącznik obrotowy.





Porada: W modelach wyposażony w dwa pojemniki na kawę ziarnistą podczas pobierania napoju można przełączać urządzenie z pustego na pełny pojemnik na kawę ziarnistą. Pobieranie napoju jest następnie kontynuowane.

Przyrządzanie napoju z kawy mielonej

To urządzenie może również parzyć kawę już zmieloną. Nie stosować kawy rozpuszczalnej. Sposób przygotowania kawy z mlekiem został opisany w osobnym rozdziale.

→ "Przygotowywanie napoju z mlekiem" na stronie 135

Urządzenie jest włączone. Pojemnik na wodę jest napełniony.

1. Ustawić filiżankę pod wylot napoju.
2. Za pomocą przełącznika obrotowego wybrać żądany napój.
3. Nacisnąć przycisk .
4. Za pomocą przełącznika obrotowego wybrać "Kawa mielona".
5. Nacisnąć przycisk .
6. Zdjąć pokrywę zatrzymującą aromat  z pojemnika na kawę ziarnistą  i otworzyć komorę na kawę mieloną .
7. Wsypać kawę mieloną, nie dociskać. Wsypać najwyżej 2 płaskie miarki kawy.

Uwaga!

Komorę na kawę mieloną nie napełniać kawą ziarnistą ani kawą rozpuszczalną.

8. Zamknąć komorę oraz pokrywę zatrzymującą aromat.

Na wyświetlaczu pojawi się nazwa napoju oraz aktualne ustawienie parametrów.

9. W celu zmiany ustawień wybranego napoju.

→ "Dostosowanie ustawień napojów" na stronie 137

→ "Ustawienia menu" na stronie 142

10. W celu rozpoczęcia pobierania napoju, wcisnąć przełącznik obrotowy.

Kawa jest parzona i nalewana do filiżanki.

Wskazówki

- Możliwe resztki kawy mielonej w komorze przeniesić miękką szczoteczką do przegrody.
- W celu wcześniejszego zatrzymania pobierania napoju należy ponownie wcisnąć przełącznik obrotowy.
- W celu zaparzenia kolejnego napoju z kawy mielonej powtórzyć procedurę.
- Przy parzeniu zmielonej kawy nie jest dostępna funkcja aromaDouble Shot.

Przygotowywanie napoju z mlekiem

Ten ekspres do kawy posiada zintegrowany system spieniania mleka. System ten umożliwia przyrządzanie kawy z mlekiem, jak również pianki mlecznej oraz ciepłego mleka.

Można tu wybierać: Espresso Macchiato, Cappuccino, Latte Macchiato, kawę z mlekiem, Cafe Cortado i Flat White.

Porada: Zamiast mleka można używać napojów roślinnych, np. z soi.

Wskazówki

- Przy przygotowywaniu napoju z mlekiem mogą być słyszalne gwizdzące odgłosy. Dźwięki te są normalne i wynikają ze względów technicznych.
- Zasznięte resztki mleka trudno się usuwa, należy więc koniecznie dbać o czystość systemu.
→ "Czyszczenie systemu spieniania mleka" na stronie 153
- Jakość pianki mlecznej zależy od rodzaju mleka lub napoju roślinnego.

Ostrzeżenie

Niebezpieczeństwo poparzenia!

System spieniania mleka może być bardzo gorący. Po użyciu należy pozostawić go do schłodzenia przed dotknięciem.

Użycie pojemnika na mleko

Pojemnik na mleko  został stworzony specjalnie do stosowania z tym urządzeniem. Jest on przeznaczony wyłącznie do stosowania w gospodarstwie domowym oraz do przechowywania mleka w lodówce.

Ważne: pojemnik na mleko może być podłączony tylko wówczas, gdy system spieniania mleka razem z adapterem i rurką są zamontowane w wylocie napoju. (→ Rysunek )

1. W celu zdjęcia pokrywy należy nacisnąć na oznaczenie i podnieść pokrywę. (→ Rysunek )
2. Włąć mleko.
3. Wcisnąć pokrywę na pojemnik, aż zaskoczy na miejsce.
4. Podłączyć pojemnik na mleko do urządzenia z lewej strony. Pojemnik na mleko musi zablokować się.

Porada: Jeżeli w czasie pobierania napoju pojemnik na mleko zostanie opróżniony, można go napełnić i ponownie podłączyć. Pobieranie napoju jest kontynuowane automatycznie.

Kawy z mlekiem

Urządzenie jest włączone. Pojemnik na wodę i pojemnik na kawę ziarnistą są napełnione.

Pojemnik z mlekiem jest podłączony do urządzenia.

1. Ustawić filiżankę albo szklankę pod wylot napoju.
2. Za pomocą przełącznika obrotowego wybrać żądany napój.

pl Obsługa urządzenia

Na wyświetlaczu pojawi się nazwa napoju oraz aktualne ustawienie parametrów.

3. W celu zmiany ustawień wybranego napoju.

→ *"Dostosowanie ustawień napojów" na stronie 137*

→ *"Ustawienia menu" na stronie 142*

4. W celu rozpoczęcia pobierania napoju, wcisnąć przełącznik obrotowy.

Najpierw urządzenie wlewa do filiżanki lub szklanki mleko. Następnie zaparzana jest kawa, która jest wlewana do filiżanki lub szklanki. W przypadku Cappuccino i Espresso Macchiato możliwa jest zmiana kolejności.

→ *"Ustawienia menu" na stronie 142*

Wskazówka: Jednokrotne naciśnięcie przełącznika obrotowego pozwala na wcześniejsze zatrzymanie pobierania mleka lub kawy; dwukrotne naciśnięcie przełącznika obrotowego powoduje zatrzymanie całego pobierania napoju.

Spienione mleko albo ciepłe mleko

Urządzenie jest włączone. Pojemnik na wodę jest napełniony.

Pojemnik z mlekiem jest podłączony do urządzenia.

1. Ustawić filiżankę albo szklankę pod wylot napoju.

2. Przełącznikiem obrotowym wybrać „Pianka mleczna” lub „Ciepłe mleko”.

Na wyświetlaczu pojawi się nazwa napoju oraz aktualne ustawienie parametrów.

3. W celu zmiany ustawień wybranego napoju.

→ *"Dostosowanie ustawień napojów" na stronie 137*

→ *"Ustawienia menu" na stronie 142*

4. W celu rozpoczęcia pobierania napoju, wcisnąć przełącznik obrotowy.

Spienione mleko albo ciepłe mleko wyptywa do filiżanki lub szklanki.

Wskazówka: W celu wcześniejszego zatrzymania pobierania napoju należy ponownie wcisnąć przełącznik obrotowy.

Pobieranie gorącej wody

Wskazówka: Przed pobraniem gorącej wody oczyścić system spieniania mleka oraz usunąć pojemnik na mleko. Jeżeli system spieniania mleka nie zostanie oczyszczony, to pobierana woda może zawierać niewielkie ilości mleka.

→ *"Czyszczenie systemu spieniania mleka" na stronie 153*

Ostrzeżenie

Niebezpieczeństwo poparzenia!

Wylot napoju jest bardzo gorący. Po użyciu zaczekać, aż wylot wystygnie - dopiero wówczas można go dotknąć.

Urządzenie jest włączone. Pojemnik na wodę jest napełniony.

1. Ustawić filiżankę pod wylot napoju.

2. Usunąć pojemnik na mleko, jeżeli jest podłączony.

3. Przełącznikiem obrotowym wybrać „Gorąca woda”.

4. W celu zmiany ustawień wybranego napoju.

→ *"Dostosowanie ustawień napojów" na stronie 137*

→ *"Ustawienia menu" na stronie 142*



5. W celu rozpoczęcia pobierania napoju, wcisnąć przełącznik obrotowy.

Gorąca woda wyptywa do filiżanki.

Wskazówka: W celu wcześniejszego zatrzymania pobierania napoju należy ponownie wcisnąć przełącznik obrotowy.

Dostosowanie ustawień napojów

Po wybraniu napoju można dostosować jego różne parametry. W tym celu należy użyć następujących przycisków i Selektora obrotowego:



Przycisk	Funkcja	Wybór
	Wybieranie mocy kawy, kawy mielonej	<ul style="list-style-type: none"> ■ bardzo łagodna * ■ łagodna ■ łagodna +* ■ normalna ■ normalna +* ■ mocna ■ mocna +* ■ bardzo mocna ■ bardzo mocna +* ■ extra mocna
milk	Proporcje mieszania mleka/kawy	Ustawienie zawartości mleka w % (tylko dla kawy z mlekiem)
ml	Wielkość filiżanki	Dostosowywanie ilości w jednostkach ml. Opcja niedostępna dla Ristretto.
	Dwie filiżanki jednocześnie	Wstawić pod wylot dwie filiżanki.
Przycisk nawigacyjny lewy	Temperatura wody*	np. dla herbat: <ul style="list-style-type: none"> ■ > 60°C (herbata specjalna) ■ > 70°C (biała herbata)
		<ul style="list-style-type: none"> ■ > 80°C (zielona herbata) ■ > 85°C (herbata Rooibos) ■ > 90°C (czarna herbata) ■ > 97°C (herbata owocowa)
Przycisk nawigacyjny prawy	aromaIntense*	<ul style="list-style-type: none"> ■ normalna ■ intensywnie
Opcje oznaczone * są dostępne tylko dla określonych napojów lub w "trybie baristy".		

Urządzenie jest fabrycznie ustawione na "tryb baristy". Pozwala to na ustawianie dalszych parametrów za pomocą obu przycisków nawigacyjnych. "Tryb baristy" można również wyłączyć.
→ "Ustawienia menu" na stronie 142

Ustawienia fabryczne są na wyświetlaczu oznaczane na pomarańczowo. Aktualnie wybrane ustawienia są w danym przypadku podświetlane.

Ustawianie mocy kawy lub wybieranie kawy mielonej

Wybrana jest kawa.

1. Nacisnąć przycisk .
2. Za pomocą przełącznika obrotowego ustawić moc kawy lub wybrać kawę mieloną.
3. W celu zatwierdzenia nacisnąć przycisk  lub przełącznik obrotowy.

Ustawianie aromatyczności

Im dłużej trwa parzenie kawy, tym więcej uwalnia ona substancji gorzkich i niepożądanych substancji aromatycznych. Ma to ujemny wpływ na smak oraz łatwość przyswajania kawy. Z tego względu urządzenie zostało wyposażone w specjalne ustawienia aromatyczności DoubleShot i TripleShot do parzenia ekstra mocnej kawy. W zależności od ustawienia po przygotowaniu połowy lub jednej trzeciej ilości kawa jest mielona i zaparzana ponownie, dzięki czemu uwalnia tylko dobrze przyswajalne aromaty.

Wskazówki

- Ustawienie aromatyczności DoubleShot można wybierać dla wszystkich kaw z wyjątkiem:
 - napojów parzonych z małej ilości kawy, np. Ristretto
 - napoje kawowe z mlekiem i parzone z małej ilości kawy.
 - napoje parzone z małej ilości kawy, np. przy ustawieniu "Kawa z mlekiem" 200 ml o zawartości 90% mleka (i zawartości kawy 10%)
 - napoje parzone z użyciem kawy mielonej
 - napoje parzone do dwóch filiżanek
- Ustawienie aromatyczności TripleShot można wybierać tylko dla kawy XL.
 - Parzenie napojów do dwóch filiżanek jest niemożliwe

Dostosowanie proporcji mleka/kawy

Wybrana jest kawa z mlekiem.

1. Nacisnąć przycisk **milk**.
2. Za pomocą przełącznika obrotowego ustawić udział mleka w %.
Przykład: przy ustawieniu wartości na 30 % zostanie przygotowany napój w proporcji 30 % mleka i 70 % kawy.
3. W celu zatwierdzenia nacisnąć przycisk **milk** lub przełącznik obrotowy.

Wybór wielkości filiżanki

Wybrany jest napój.

1. Nacisnąć przycisk **ml**. Ustawiona domyślnie pojemność zależy od rodzaju napoju.
2. Za pomocą przełącznika obrotowego dostosować żadaną pojemność w krokach co ml.
3. W celu zatwierdzenia nacisnąć przycisk **ml** lub przełącznik obrotowy.

Wskazówki

- W przypadku Ristretto pojemność nie daje się ustawiać.
- Wyjściowa ilość może odbiegać od ustawionej w zależności od jakości mleka.

Przygotowywanie dwóch filiżanek jednocześnie

Wybrana jest kawa lub kawa z mlekiem.

1. Nacisnąć przycisk .
2. Wstawić dwie podgrzane filiżanki pod wylot napoju z lewej i prawej strony.
3. W celu rozpoczęcia pobierania napoju, wcisnąć selektor obrotowy.

Wybrany napój zostaje zaparzony i sływa do obu filiżanek.

Wskazówki

- Napój jest przygotowywany w dwóch etapach (dwa mielenia). Należy zaczekać na zakończenie procesu parzenia.
- Po wybraniu ☞ nie jest możliwe ustawianie aromatyczności.
- Ustawienie ☞ nie jest możliwe dla kawy XL.

Dostosowanie temperatury napoju

Dostępne tylko w "trybie baristy".

→ "Ustawienia menu" na stronie 142

Wybrany jest dowolny napój.

1. Lewym przyciskiem nawigacyjnym wywołać ustawienie temperatury.
2. Za pomocą przełącznika obrotowego ustawić żądaną temperaturę.
3. W celu zatwierdzenia nacisnąć lewy przycisk nawigacyjny lub przełącznik obrotowy.

Ustawienie aromaintense

Dostępne tylko w "trybie baristy".

→ "Ustawienia menu" na stronie 142

Intensywność smaku kawy można indywidualnie dostosować poprzez ustawienie aromaintense. Wybór nie ma żadnego wpływu na ciepłe lub spienione mleko, w przypadku pobierania mleka.

Wybrana jest kawa.

1. Prawym przyciskiem nawigacyjnym wywołać menu.
2. Za pomocą przełącznika obrotowego wprowadzić żądane ustawienie.
3. W celu zatwierdzenia nacisnąć prawy przycisk nawigacyjny lub przełącznik obrotowy.

Ustawianie stopnia zmielenia

To urządzenie ma regulowany młynek. Pozwala on indywidualnie zmieniać stopień zmielenia kawy.

Ostrzeżenie

Niebezpieczeństwo odniesienia obrażeń!

Nie wkładać palców do młynka.

Uwaga!

Urządzenie może ulec uszkodzeniu!

Stopień zmielenia można zmienić jedynie przy pracującym młynku!

Za pomocą przełącznika obrotowego [15], [19]* ustawić stopień zmielenia kawy przy pracującym młynku.

- Drobniejszy stopień zmielenia kawy: obracać przeciwnie do ruchu wskazówek zegara. (Rys. a)
- Grubszy stopień zmielenia kawy: obracać zgodnie z ruchem wskazówek zegara. (rys. b)

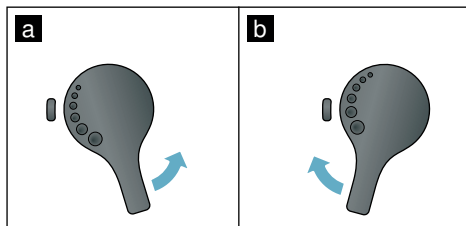

Wskazówki

- Nowe ustawienie będzie zauważalne dopiero od drugiej filiżanki kawy.
- W przypadku ciemno palonych ziaren należy ustawić drobniejszy stopień zmielenia, natomiast w przypadku jaśniejszych ziaren grubszy stopień zmielenia.

Podgrzewacz filiżanek

Uwaga!

Podgrzewacz filiżanek silnie się nagrzewa!

Ekspres do kawy dysponuje podgrzewaczem filiżanek [11]. Jeżeli podgrzewacz filiżanek jest włączony, świeci jego wskaźnik LED [12].



Porada: W celu optymalnego podgrzania filiżanek należy je postawić dnem na podgrzewaczu.

Wskazówka: Tę funkcję można aktywować i dezaktywować w menu (nacisnąć /i i obrócić selektor obrotowy w lewo) albo w punkcie "Ustawienia menu". → "Ustawienia menu" na stronie 142

Personalizacja

W menu Personalizacja można utworzyć profile użytkownika. W profilach użytkownika można zapisać indywidualne ustawienia napojów pod swoimi nazwami.

Tworzenie profilu użytkownika



1. Nacisnąć przycisk , otwiera się menu.
2. Selektorem obrotowym wybrać nowy profil.
3. Nacisnąć prawy przycisk nawigacyjny, aby potwierdzić wybór. Można teraz wpisać nazwę użytkownika.
4. Selektorem obrotowym wybrać żadaną literę. W celu zapisania litery wcisnąć selektor obrotowy. Litera zostaje zapisana.
Po wpisaniu pełnej nazwy użytkownika:
5. Nacisnąć prawy przycisk nawigacyjny, aby zapisać nazwę użytkownika.
6. Selektorem obrotowym wybrać obraz tła.
7. Nacisnąć prawy przycisk nawigacyjny, aby zapisać wybór.
8. Selektorem obrotowym wybrać sylwetkę.
9. Nacisnąć prawy przycisk nawigacyjny, aby zapisać wybór.
10. Selektorem obrotowym wybrać "tryb domyślny" lub "tryb baristy".
11. Nacisnąć prawy przycisk nawigacyjny, aby zapisać wybór. Pojawia się zapytanie o wybór.
12. Ponownie nacisnąć prawy przycisk nawigacyjny, aby potwierdzić profil. Pojawia się obraz profilu użytkownika.
13. Nacisnąć przycisk , aby zamknąć menu albo od razu zapisać dla utworzonego użytkownika indywidualny napój.

Zapisywanie indywidualnych napojów:

1. Nacisnąć selektor obrotowy. Pojawia się punkt "Dostosuj napoje".
2. Nacisnąć prawy przycisk nawigacyjny, aby utworzyć napój.
3. Wybrać selektorem obrotowym żądany napój.

Wybrany napój można dostosować do indywidualnych preferencji.

→ *"Dostosowanie ustawień napojów" na stronie 137*

4. Nacisnąć selektor obrotowy. Wyświetlana jest prośba o potwierdzenie wyboru.
5. Nacisnąć prawy przycisk nawigacyjny, aby potwierdzić wybór.
6. Nacisnąć przycisk . Dokonywanie ustawień jest zakończone.
7. Nacisnąć przycisk , aby zamknąć menu.

Urządzenie jest ponownie gotowe do pracy.

Wskazówka: Możliwe jest zapisanie maksymalnie 10 profili po 10 napojów.

Edytowanie lub usuwanie profilu użytkownika



1. Nacisnąć przycisk , otwiera się menu.
2. Za pomocą przełącznika obrotowego wybrać żądany profil.
3. Nacisnąć lewy przycisk nawigacyjny, aby skasować profil.
- lub -
Nacisnąć prawy przycisk nawigacyjny, aby edytować ustawienia w profilu.

Ustawienia w profilu można zmieniać w sposób już opisany. → *"Tworzenie profilu użytkownika" na stronie 140*

4. Nacisnąć przycisk . Urządzenie jest ponownie gotowe do pracy.

Zapisywanie indywidualnego napoju

Aktualnie pobierany napój wraz z jego indywidualnymi ustawieniami można zapisywać bezpośrednio w nowym lub istniejącym profilu.

1. Nacisnąć przycisk  i przytrzymać go przez co najmniej 5 sekund.
Jeżeli nie jest jeszcze zapisany żaden profil, pojawia się bezpośrednio nowy profil.
2. Jeżeli istnieją już zapisane profile, a indywidualny napój ma zostać zapisany w nowym profilu, należy wybrać selektorem obrotowym nowy profil.
- lub -
Jeżeli indywidualny napój ma zostać zapisany w istniejącym profilu, należy wybrać selektorem obrotowym żądany profil.
3. Nacisnąć prawy przycisk nawigacyjny, aby zapisać wybór. Jeżeli tworzony jest nowy profil, wpisać jego nazwę i wybrać obraz tła, sylwetkę i tryb obsługi. Zapisać wprowadzone dane. Informacja: jeżeli profil już istnieje, wybrać go i zapisać napój.
4. Nacisnąć przycisk . Dokonywanie ustawień jest zakończone. Urządzenie jest ponownie gotowe do pracy.
5. Nacisnąć przycisk , aby zamknąć menu.

Wskazówka: W celu automatycznego zamknięcia menu ustawić w punkcie "Profile użytkownika" opcję "Automatycznie opuść profile".

→ *"Ustawienia menu" na stronie 142*

Zabezpieczenie przed dziećmi

Aby chronić dzieci przed oparzeniami, można zablokować urządzenie.

Aktywacja zabezpieczenia przed dziećmi

Przycisk **milk** trzymać wciśnięty przez co najmniej 4 sekundy.

Na wyświetlaczu pojawi się "Zabezpieczenie przed dziećmi aktywne".

Urządzenie nie można teraz obsługiwać.

Dezaktywacja zabezpieczenia przed dziećmi

Przycisk **milk** trzymać wciśnięty przez co najmniej 4 sekundy.



Na wyświetlaczu pojawi się "Zabezpieczenie przed dziećmi wyłączone".

Urządzenie można normalnie obsługiwać.

Ustawienia menu

Menu służy do indywidualnej zmiany ustawień, wyświetlania informacji lub uruchomienia programu.

Zmiana ustawień

1. Nacisnąć przycisk , obrócić selektor obrotowy w lewo i wybrać "Ustawienia". Nacisnąć selektor obrotowy.
Na wyświetlaczu pojawiają się różne możliwe ustawienia.
2. Wybrać żądane ustawienie selektorem obrotowym.
Aktualne ustawienie jest oznaczone barwnie na wyświetlaczu.
3. Nacisnąć przycisk nawigacyjny pod punktem "Wybierz".
4. Zmienić ustawienie selektorem obrotowym.
5. Nacisnąć przycisk nawigacyjny pod punktem "Potwierdź".
Ustawienie jest zapisane w pamięci.
6. Nacisnąć przycisk , aby zamknąć "Menu".

Na wyświetlaczu pojawia się wybór napoju.

Wskazówki

- Na poprzedni poziom można przejść naciskając przycisk nawigacyjny pod punktem "Wstecz".
- Proces ustawiania można przerwać naciskając przycisk nawigacyjny pod punktem "Anuluj".
- Menu można w każdej chwili zamknąć przez naciśnięcie przycisku .
- Jeśli w ciągu ok. 2 minut użytkownik nie wprowadzi żadnych danych, menu zamyka się automatycznie i ustawienia nie zostają zapisane.

Do dyspozycji są następujące ustawienia:

Ustawienia	Możliwe ustawienia	Objaśnienie
Język	Różne języki	Ustawienie języka, w którym będą wyświetlane treści wyświetlacza.
Twardość wody	<ul style="list-style-type: none"> ■ 1 (miękka) ■ 2 (średnia) ■ 3 (twarda) ■ 4 (bardzo twarda) ■ Zmiękczacze wody 	Ustawienie zgodne z lokalną twardością wody. Domyślnie twardość wody jest ustawiona na stopień 4 (bardzo twarda). Informacje o stopniu twardości wody można uzyskać np. w lokalnym przedsiębiorstwie wodociągowym. Prawidłowe ustawienie twardości wody jest ważne, ponieważ gwarantuje prawidłową sygnalizację konieczności odkamienienia urządzenia. Jeżeli w domu jest zainstalowany zmiękczacze wody, należy wybrać ustawienie "Zmiękczacze wody".
Home Connect*	Ustawienia połączenia z siecią WLAN (siecią domową) i urządzeniami mobilnymi (patrz rozdział "Home Connect").	
Wyłącz po	5 minutach aż do 3 godzinach	Ustawienie czasu, po którym urządzenie będzie się automatycznie wyłączać po zaparzeniu ostatniego napoju. Czas ustawiony domyślnie wynosi 30 minut.
Wyświetlacz – jasność	Stopnie od 1 do 10 Ustawienie domyślne 7	Ustawienie jasności wyświetlacza
Tryb użytkownika	<ul style="list-style-type: none"> ■ Tryb domyślny ■ Tryb baristy 	W przypadku wybrania "trybu baristy" można bezpośrednio na wyświetlaczu <ul style="list-style-type: none"> ■ ustawić temperaturę wciskając lewy przycisk nawigacyjny. ■ ustawić aromalntense (prędkość parzenia) w 3 stopniach wciskając prawy przycisk nawigacyjny.
Informacje o napojach	Wskazanie ilości napojów przygotowanych od chwili uruchomienia urządzenia. Ze względów technicznych licznik nie wskazuje „dokładnej ilości filiżanek“.	
Ustawienia fabryczne	Przywracanie ustawień fabrycznych urządzenia	Ta funkcja przywraca wartości fabryczne wszystkich dokonanych ustawień.
Tryb demo	<ul style="list-style-type: none"> ■ włącz ■ wyłącz 	Tylko do prezentacji. Dla trybu normalnego musi być aktywne "wyłącz". Ustawienie jest możliwe tylko w ciągu pierwszych 3 minut po włączeniu urządzenia.

Ustawienia napoju		
Zamówienie Cappuccino	<ul style="list-style-type: none"> ■ najpierw mleko ■ najpierw kawa 	Ustawienie, czy najpierw ma być parzona i pobierana kawa, czy mleko.
Zamówienie Espresso Macchiato	<ul style="list-style-type: none"> ■ najpierw mleko ■ najpierw kawa 	Ustawienie, czy najpierw ma być parzona i pobierana kawa, czy mleko.
Latte macchiato przerwa	<ul style="list-style-type: none"> ■ min ■ 5s ■ 10s 	Ustawienie przerwy między spienieniem mleka a pobraniem kawy.
Espresso / temperatura kawy	<ul style="list-style-type: none"> ■ normalna ■ gorąca ■ maks. 	Ustawienie temperatury kawy. To ustawienie obowiązuje dla wszystkich sposobów zaparzania. Dotyczy tylko "trybu domyślnego" - w "trybie barysty" istnieje możliwość bezpośredniego ustawiania przez wybór napoju. → "Dostosowanie ustawień napojów" na stronie 137
Profile użytkowników	<ul style="list-style-type: none"> ■ Automatycznie zamknij profile ■ Usuń wszystkie profile 	Ustawienie funkcji automatycznego zamykania wszystkich profili użytkowników lub usuwanie wszystkich profili użytkowników.
Podgrzewacz filiżanek*	<ul style="list-style-type: none"> ■ świeci ■ nie świeci 	Jeżeli podgrzewacz filiżanek jest włączony, świeci jego wskaźnik LED.
Pojemnik na kawę ziarnistą	Ustawienie określające, który pojemnik na kawę ziarnistą jest automatycznie aktywniany. Przed każdym pobraniem można bezpośrednio wybrać pojemnik z kawą ziarnistą przyciskami "Pojemnik na kawę ziarnistą".	
	<ul style="list-style-type: none"> ■ Ostatnio wybrany pojemnik na kawę ziarnistą 	Urządzenie zapamiętuje ostatnio wybrany pojemnik na kawę ziarnistą.
	<ul style="list-style-type: none"> ■ Pojemnik standardowy prawy 	Po każdym pobraniu napoju urządzenie powraca automatycznie do prawego pojemnika na kawę ziarnistą.
	<ul style="list-style-type: none"> ■ Pojemnik standardowy lewy 	Po każdym pobraniu napoju urządzenie powraca automatycznie do lewego pojemnika na kawę ziarnistą.
	<ul style="list-style-type: none"> ■ Zapisz pojemnik z napojem 	Urządzenie zapamiętuje ostatnio wybrany pojemnik na kawę ziarnistą oraz ostatnio ustawiony napój.

Ustawienia oznaczone * można też wybierać bezpośrednio w menu.

Uruchamianie programu "Filtr wody" lub "Ochrona przed zamarzaniem"

1. Nacisnąć krótko przycisk /i.
2. Przełącznikiem obrotowym można wybrać program "Filtr wody" lub "Ochrona przed zamarzaniem". Aktualne ustawienie jest odpowiednio oznaczone na wyświetlaczu.

Wskazówka: Przełącznikiem obrotowym można również wybrać program serwisowy. → "Programy serwisowe" na stronie 155

Filtr wody

Filtr wody redukuje osady kamienia i zanieczyszczenia zawarte w wodzie. Urządzenie nie wymaga poza tym tak częstego odkamieniania. Filtry wody są dostępne w handlu lub w serwisie. → "Wyposażenie" na stronie 129

Jeżeli jest zainstalowany filtr wody, urządzenie sygnalizuje, kiedy jest konieczna jego wymiana. Wyświetlacz wyświetla odpowiedni monit.

Zakładanie lub wymiana filtra wody

Przed pierwszym użyciem nowego filtra wody konieczne jest jego przepłukanie.

1. Wybrać w ustawieniach menu "Filtr wody".
2. Wybrać przyciskiem nawigacyjnym "zastosuj" lub "wymień".

3. Przy użyciu miarki do kawy mocno wcisnąć filtr wody w pusty pojemnik na wodę.

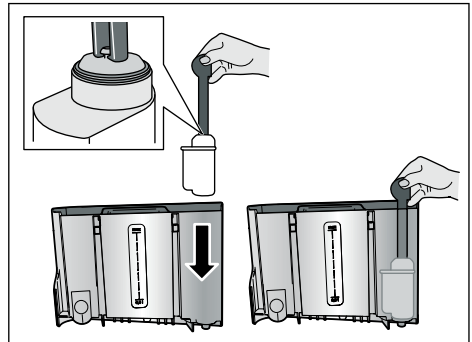

4. Napełnić pojemnik wodą do wysokości znacznika "**maks.**".
5. Pod wylot podstawić naczynie o pojemności min. 1,0 l i potwierdzić. Woda przepływa przez filtr. Filtr zostaje przepłukany.
6. Następnie opróżnić pojemnik. Urządzenie jest ponownie gotowe do pracy.

Wskazówki

- Płukanie filtra aktywuje automatycznie interwał sygnalizacji konieczności wymiany filtra. Po upływie tego interwału, albo najpóźniej po 2 miesiącach, filtr traci skuteczność. Należy go wymienić z przyczyn higienicznych i aby zapobiec osadzeniu się kamienia (może uszkodzić urządzenie).
- Jeśli urządzenie nie było używane przez dłuższy czas (np. podczas urlopu), to przed jego ponownym użyciem należy wypłukać zainstalowany filtr. W tym celu pobrać filiżankę gorącej wody.

Wymywanie filtra wody

Jeżeli nie będzie zakładany nowy filtr wody, należy wyłączyć funkcję "Filtr wody".

1. Wybrać w ustawieniach menu "Filtr wody".
2. Wybrać ustawienie "usuń" i potwierdzić.
3. Wyjąć filtr wody z pojemnika na wodę.
4. Ponownie włożyć pojemnik na wodę. Urządzenie jest ponownie gotowe do pracy.

Ochrona przed zamrażaniem

Program serwisowy, który pozwala na wykluczenie uszkodzenia wskutek mrozu w czasie transportu i przechowywania. Dokładnie opróżnia urządzenie. Urządzenie musi być gotowe do pracy.

1. Nacisnąć przełącznik obrotowy, aby uruchomić program.
2. Opróżnić pojemnik na wodę i z powrotem włożyć.
3. Urządzenie odparuje.
4. Opróżnić pojemnik na skropliny i dokładnie oczyścić urządzenie. Urządzenie może być teraz transportowane lub przechowywane.



Home Connect

Ten automatyczny ekspres do kawy można połączyć z siecią WiFi i sterować nim za pośrednictwem urządzenia mobilnego (np. tabletu, smartfonu).

Aplikacja Home Connect oferuje dodatkowe funkcje, które optymalnie uzupełniają możliwości włączonego do sieci urządzenia. Jeżeli urządzenie nie jest włączone do sieci WLAN (sieci domowej), działa jak ekspres do kawy nieposiadający połączenia z siecią i można nim sterować tradycyjnie za pośrednictwem wyświetlacza.

Ważna wskazówka:

Router sieci domowej musi pracować w paśmie częstotliwości 2,4 GHz (pasmo: maks. 100 mW). W razie potrzeby sprawdzić i odpowiednio dostosować ustawienia.

Dostępność funkcji Home Connect jest zależna od dostępności usług Home Connect w kraju użytkownika. Usługi Home Connect nie są dostępne we wszystkich krajach. Szczegółowe informacje na ten temat można znaleźć na stronie www.home-connect.com.

Wskazówka: Należy przestrzegać wskazówek bezpieczeństwa podanych na początku niniejszej instrukcji obsługi i zapewnić ich przestrzeganie także w przypadku sterowania urządzeniem za pośrednictwem aplikacji Home Connect, gdy użytkownik przebywa poza domem. Należy też przestrzegać wskazówek zawartych w aplikacji Home Connect. Obsługa bezpośrednia urządzenia ma zawsze pierwszeństwo, w tym czasie obsługa za pośrednictwem aplikacji Home Connect nie jest możliwa.

Konfiguracja

Warunkiem dokonywania ustawień za pośrednictwem funkcji Home Connect jest aplikacja Home Connect zainstalowana w urządzeniu mobilnym (np. np. tablecie, smartfonie).

Należy się zastosować do dołączonej instrukcji instalacji systemu Home Connect, która jest też dostępna w dodatkowych językach na stronie <http://www.siemens-home.com>.

W celu dokonania ustawień należy postępować zgodnie ze wskazówkami wyświetlanymi przez aplikację. Zalogowanie urządzenia w sieci WLAN może nastąpić bezpośrednio podczas pierwszego uruchamiania ekspresu do kawy lub w menu (najpierw nacisnąć przycisk , aby otworzyć "Menu"):

1. Obrócić selektor obrotowy w lewo i wybrać "Ustawienie Home Connect".
2. Nacisnąć selektor obrotowy.
3. Na wyświetlaczu wyświetlane jest menu HomeConnect, punkt "Włącz WLAN" jest oznaczony barwnie.
4. Nacisnąć prawy przycisk nawigacyjny pod punktem "Wybierz", aby nawiązać połączenie bezprzewodowe.
5. Selektorem obrotowym wybrać punkt "Połączyć z siecią".
6. Nacisnąć prawy przycisk nawigacyjny pod punktem "Wybierz".
7. Pojawiają się opcje "Połączyć automatycznie" oraz "Połączyć ręcznie".

Wskazówka: Jeżeli router dysponuje funkcją WPS, wybrać opcję "Połączyć automatycznie", jeżeli nie, opcję "Połączyć ręcznie".

Automatyczne logowanie do sieci domowej

1. Selektorem obrotowym wybrać na wyświetlaczu opcję "Połączyć automatycznie".
2. Nacisnąć prawy przycisk nawigacyjny pod słowem "Potwierdź".
3. Na wyświetlaczu wyświetlany jest punkt "Automatyczne połączenie z siecią".
4. W ciągu kilku minut nacisnąć przycisk WPS routera sieci domowej i zaczekać, aż na wyświetlaczu ekspresu do kawy pojawi się informacja "Połączenie z siecią powiodło się".
5. Otworzyć aplikację w urządzeniu mobilnym.
6. Selektorem obrotowym wybrać punkt "Połączyć z aplikacją".
7. Nacisnąć prawy przycisk nawigacyjny pod słowem "Wybierz". Ekspres do kawy łączy się z aplikacją. Wykonywać czynności wyświetlane przez aplikację.
8. Zaczekać, aż na wyświetlaczu pojawi się na krótko komunikat "Połączenie z aplikacją powiodło się".
9. Selektorem obrotowym wybrać opcję "Aktywować zdalne włączanie".
10. Nacisnąć prawy przycisk nawigacyjny pod słowem "Wybierz". Wyświetlany jest komunikat ostrzegawczy.
11. Nacisnąć prawy przycisk nawigacyjny pod słowem "Dalej".
12. Nacisnąć prawy przycisk nawigacyjny pod słowem "Potwierdź".
13. Nacisnąć przycisk , aby zamknąć menu. Teraz można obsługiwać ekspres do kawy w pełnym zakresie jego funkcji za pośrednictwem urządzenia mobilnego i aplikacji.

Wskazówka: Jeżeli wybrany jest punkt "Dezaktywować zdalne włączanie", w aplikacji Home Connect wyświetlany jest tylko stan ekspresu do kawy. Można w tej sytuacji dokonywać ustawień, ale nie można uruchomić pobierania napoju.

Ręczne logowanie do sieci domowej

1. Selektorem obrotowym wybrać na wyświetlaczu opcję "Połączyć ręcznie".
2. Nacisnąć prawy przycisk nawigacyjny pod słowem "Potwierdź". Ekspres do kawy tworzy własną sieć WLAN, do której można uzyskać dostęp za pośrednictwem tabletu lub smartfonu. Na wyświetlaczu widać identyfikator SSID (nazwę) oraz Key (hasło dostępu) tej sieci.
3. Zalogować urządzenie mobilne w sieci przy użyciu identyfikatora SSID "HomeConnect" i klucza "HomeConnect".
4. Uruchomić aplikację w urządzeniu mobilnym i postępować zgodnie z instrukcjami dotyczącymi logowania w sieci wyświetlanymi przez aplikację oraz zawartymi w dołączonej dokumentacji funkcji Home Connect. Proces logowania jest zakończony, gdy na wyświetlaczu ekspresu do kawy pojawi się na krótko komunikat "Połączenie z siecią powiodło się".
5. Selektorem obrotowym wybrać na wyświetlaczu punkt "Połączyć z aplikacją".
6. Nacisnąć prawy przycisk nawigacyjny pod słowem "Wybierz". Ekspres do kawy łączy się z aplikacją.
7. Zaczekać, aż na wyświetlaczu pojawi się na krótko komunikat "Połączenie z aplikacją powiodło się".
8. Selektorem obrotowym wybrać opcję "Aktywować zdalne włączanie".

9. Nacisnąć prawy przycisk nawigacyjny pod słowem "Wybierz". Wyświetlany jest komunikat ostrzegawczy.
10. Nacisnąć prawy przycisk nawigacyjny pod słowem "Dalej".
11. Nacisnąć prawy przycisk nawigacyjny pod słowem "Potwierdź".
12. Nacisnąć przycisk /i, aby zamknąć menu. Teraz można obsługiwać ekspres do kawy w pełnym zakresie jego funkcji za pośrednictwem urządzenia mobilnego i aplikacji.

Wskazówka: Jeżeli wybrany jest punkt "Dezaktywować zdalne włączanie", w aplikacji Home Connect wyświetlany jest tylko stan ekspresu do kawy. Można w tej sytuacji dokonywać ustawień, ale nie można uruchomić pobierania napoju.

Włączanie i wyłączanie funkcji WiFi

Funkcję WLAN można w razie potrzeby włączać i wyłączać przy użyciu przycisków "Wł." i "Wył." (np. na czas urlopu).

Wskazówka: Po wyłączeniu dane sieci zostają zachowane. Po włączeniu należy poczekać kilka sekund na ponowne nawiązanie przez ekspres do kawy połączenia z siecią WLAN. W trybie gotowości sieciowej urządzenie zużywa maks. 2 W energii.

1. Nacisnąć przycisk /i, aby otworzyć "Menu".
2. Obracając selektor obrotowy w lewo wybrać "Ustawienie Home Connect".
3. Nacisnąć selektor obrotowy.
4. Selektorem obrotowym wybrać opcję "Włącz WLAN" wzgl. "Wyłącz WLAN".

5. Nacisnąć prawy przycisk nawigacyjny pod punktem "Wybierz" i włączyć wzgl. wyłączyć moduł funkcyjny przy użyciu przycisków "Wł." i "Wył."
6. Nacisnąć przycisk , aby zamknąć menu.



Pozostałe ustawienia

Funkcję Home Connect można w każdej chwili dopasować do preferencji użytkownika. Wskazówka: ekspres do kawy musi być połączony z siecią WLAN.

Rozłączanie

Ekspres do kawy można w każdej odłączyć od sieci WLAN.



Wskazówka: Jeżeli ekspres do kawy nie jest połączony z siecią WLAN, nie jest możliwa jego obsługa za pośrednictwem funkcji Home Connect.

1. Nacisnąć przycisk , obrócić selektor obrotowy w lewo i wybrać "Ustawienie Home Connect".
2. Nacisnąć selektor obrotowy.
3. Nacisnąć prawy przycisk nawigacyjny pod punktem "Wybierz".
4. Selektorem obrotowym wybrać punkt "Odłączyć od sieci".
5. Nacisnąć prawy przycisk nawigacyjny pod punktem "Wybierz". Połączenie z siecią i aplikacją jest przerwane.
6. Nacisnąć przycisk , aby zamknąć menu.

Wskazówka: Dane sieci WLAN są usuwane.

Łączenie z aplikacją

Aplikacja Home Connect może być zainstalowana w dowolnej liczbie urządzeń mobilnych, które mogą być łączone z ekspresem do kawy. Sam ekspres do kawy musi już być połączony z siecią WLAN.

1. Otworzyć aplikację w urządzeniu mobilnym.
2. Nacisnąć przycisk , obrócić selektor obrotowy w lewo i wybrać "Ustawienie Home Connect".
3. Nacisnąć selektor obrotowy.
4. Nacisnąć prawy przycisk nawigacyjny pod punktem "Wybierz".
5. Selektorem obrotowym wybrać punkt "Połączyć z aplikacją".
6. Nacisnąć prawy przycisk nawigacyjny pod punktem "Wybierz", aby połączyć urządzenie z aplikacją.
7. Nacisnąć przycisk , aby zamknąć menu.



Zdalne włączenie

Jeżeli użytkownik chce np. rozpoczynać pobieranie napoju z ekspresu do kawy za pośrednictwem urządzenia mobilnego, musi uaktywnić funkcję zdalnego włączania.

Uwaga! Niebezpieczeństwo oparzenia!



W razie niekontrolowanego zdalnego rozpoczęcia pobierania napoju może dojść do oparzeń w razie włożenia palców przez inną osobę pod wylot napoju podczas wydawania napoju. Należy w związku z tym wykluczyć zranienie innych osób wskutek niekontrolowanego zdalnego rozpoczęcia pobierania napoju.

Wskazówka: Pole tekstowe "Włącz zdalne włączanie" jest widoczne tylko, jeżeli zostało poprawnie nawiązane połączenie z systemem Home Connect. Jeżeli funkcja zdalnego włączania jest nieaktywna, w aplikacji Home Connect będzie wyświetlany tylko stan ekspresu do kawy.

1. Nacisnąć przycisk , obrócić selektor obrotowy w lewo i wybrać "Ustawienie Home Connect".
2. Nacisnąć selektor obrotowy.
3. Nacisnąć prawy przycisk nawigacyjny pod punktem "Wybierz".
4. Selektorem obrotowym wybrać na wyświetlaczu opcję "Włącz zdalne włączanie".
5. Nacisnąć prawy przycisk nawigacyjny pod punktem "Wybierz".
6. Nacisnąć przycisk , aby zamknąć menu.



Informacje o urządzeniu

Wyświetlanie informacji o sieci i urządzeniu

1. Nacisnąć przycisk , obrócić selektor obrotowy w lewo i wybrać "Ustawienie Home Connect".
2. Nacisnąć selektor obrotowy.
3. Nacisnąć prawy przycisk nawigacyjny pod punktem "Wybierz".
4. Selektorem obrotowym wybrać na wyświetlaczu opcję "Informacje o urządzeniu".
5. Nacisnąć prawy przycisk nawigacyjny pod punktem "Wybierz". Urządzenie wyświetla przez kilka sekund identyfikator SSID, IP, adres MAC oraz numer seryjny urządzenia.
6. Nacisnąć przycisk , aby zamknąć menu.

Wyświetlacz

Symbol w prawym górnym rogu wyświetlacza pokazuje status funkcji Home Connect:

-  Urządzenie jest połączone z siecią
-  Urządzenie nie jest połączone z siecią
-  Brak połączenia z serwerem

Zdalna diagnostyka

Serwis może uzyskać dostęp do urządzenia za pośrednictwem funkcji diagnostyki zdalnej, jeżeli użytkownik zwróci się do serwisu z odpowiednim wnioskiem, urządzenie jest połączone z serwerem Home Connect, a funkcja zdalnej diagnostyki jest dostępna w kraju użytkownika urządzenia.

Wskazówka: Szczegółowe informacje oraz wskazówki na temat dostępności zdalnej diagnostyki w danym kraju można znaleźć w zakładce Serwis/Wsparcie techniczne na lokalnej stronie internetowej:
www.home-connect.com

Informacja dotycząca ochrony danych osobowych

W czasie pierwszego łączenia ekspresu do kawy z posiadającą dostęp do Internetu siecią WLAN urządzenie przesyła do serwera Home Connect następujące kategorie danych (pierwsza rejestracja):

- jednoznaczny identyfikator urządzenia (złożony z kluczy urządzenia i adresu MAC zainstalowanego modułu WiFi)
- certyfikat bezpieczeństwa modułu WiFi (w celu informatycznego zabezpieczenia połączenia)
- aktualna wersja oprogramowania oraz i wersja sprzętowa ekspresu do kawy
- status ewentualnego wcześniejszego przywrócenia ustawień fabrycznych. Pierwsza rejestracja konfiguruje funkcje systemu Home Connect i jest wymagana dopiero, gdy użytkownik chce z nich po raz pierwszy skorzystać.

Wskazówka: Proszę pamiętać, że funkcje systemu Home Connect są dostępne tylko w połączeniu z aplikacją Home Connect. Informacje dotyczące ochrony danych osobowych można wyświetlić w aplikacji Home Connect.

Deklaracja zgodności

Firma BSH Hausgeräte GmbH oświadcza niniejszym, że urządzenie obsługujące aplikację Home Connect spełnia istotne wymagania oraz pozostałe właściwe postanowienia dyrektywy 2014/53/UE.

Pełny tekst deklaracji zgodności RED jest dostępny w Internecie pod adresem www.siemens-home.bsh-group.com na stronie urządzenia w zakładce z dodatkowymi dokumentami.



Pasma 2,4 GHz: 100 mW maks.

Codzienna pielęgnacja i czyszczenie

Przy odpowiedniej konserwacji i czyszczeniu urządzenie długo zachowuje sprawność. W tym rozdziale opisany jest sposób prawidłowej konserwacji i czyszczenia urządzenia.

Ostrzeżenie

Niebezpieczeństwo porażenia prądem!

Przed czyszczeniem wyciągnąć wtyczkę z sieci. Nigdy nie zanurzać urządzenia w wodzie. Nie stosować urządzeń do czyszczenia parą.

Środki czyszczące

Aby uniknąć uszkodzenia różnego rodzaju powierzchni na skutek zastosowania nieodpowiedniego środka czyszczącego, należy przestrzegać poniższych wskazówek.

Nie używać

- żrących środków czyszczących ani środków do szorowania.
- środków czyszczących zawierających alkohol lub spirytus.
- szorstkich gąbek lub druciaków.

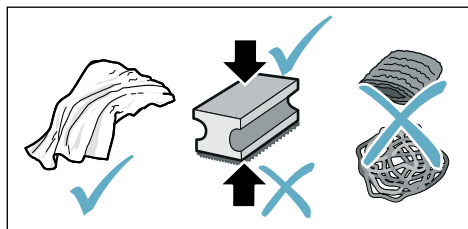

Wskazówki

- Nowe ściereczki gąbczaste mogą zawierać sole. Sole mogą spowodować nalot rdzy na stali szlachetnej. Nowe ściereczki przed użyciem dokładnie wypłukać.
- Pozostałości kamienia, kawy, mleka, roztworu czyszcząco-odkamieniającego należy zawsze natychmiast usuwać. Pod takimi pozostałościami może powstawać korozja.

Uwaga!

Nie wszystkie elementy urządzenia nadają się do mycia w zmywarce.

→ Rysunek **5 - 8**

Do mycia w zmywarce nie nadają się:



- Pokrywa wylotu napoju
- Pokrywa ochronna jednostki zaparzania
- Jednostka zaparzania
- Pojemnik na wodę
- Pokrywa zatrzymująca aromat

Do mycia w zmywarce nadają się:



maks.
60°C

- Blacha ociekowa
- Pojemnik na skropliny
- Pojemnik na fusy
- Zgarniacz fusów, czerwony
- Pokrywa jednostki zaparzania, czerwona
- Miarka do kawy mielonej
- System spieniania mleka, wszystkie części
- Pojemnik na mleko, wszystkie części

Czyszczenie urządzenia

1. Obudowę wycierać miękką, wilgotną ściereczką.
2. Wyświetlacz czyścić ściereczką z mikrofibry.
3. Ewentualne resztki kawy mielonej w komorze przemieść miękkim pędzelkiem do przegrody.

Wskazówki

- Gdy urządzenie jest włączane w stanie zimnym lub wyłączane po pobraniu kawy, przepłukuje się automatycznie. W ten sposób system czyści się samoczynnie.
- Jeżeli urządzenie nie będzie używane przez dłuższy czas (np. w czasie urlopu), należy dokładnie wyczyścić całe urządzenie łącznie z systemem spieniania mleka i zaparaczem.

Czyszczenie pojemnika na skropliny i pojemnika na fusy

→ Rysunek **5**

Wskazówka: Pojemnik na skropliny i na fusy należy codziennie opróżniać i czyścić, aby zapobiec powstawaniu osadów.

1. Wyciągnąć do przodu pojemnik na skropliny z pojemnikiem na fusy.
2. Wyjąć blachę ociekową i wyczyścić ją szczoteczką.
3. Opróżnić i wyczyścić pojemnik na skropliny i pojemnik na fusy.
4. Wytrzeć wewnątrz urządzenia (gniazda pojemników).

Czyszczenie pojemnika na mleko

→ Rysunek **7**

Wskazówka: Pojemnik na mleko powinien być czyszczony regularnie ze względów higienicznych

1. Rozłożyć pojemnik na mleko na części.
2. Przeźścić wszystkie części pojemnika na mleko lub umyć w zmywarce.

Czyszczenie systemu spieniania mleka

System spieniania mleka jest po sporządzeniu napoju mlecznego automatycznie czyszczony za pomocą krótkiego uderzenia pary.

Ostrzeżenie

Niebezpieczeństwo poparzenia!

Wylot napoju jest bardzo gorący. Po użyciu poczekać, aż wylot wystygnie - dopiero wówczas można go dotknąć.

System spieniania mleka czyścić ręcznie co tydzień, a w razie potrzeby także częściej. System spieniania mleka można dodatkowo przepłukać wodą, aby zapewnić jego szczególnie dokładne wyczyszczenie. → *"Płukanie systemu spieniania mleka" na stronie 156*

Wymywanie systemu spieniania mleka → rysunek **3**:

1. Wyjąć z urządzenia pojemnik na mleko.
2. Przesunąć wylot napoju w najniższe położenie.
3. Nacisnąć prawą górną blokadę.
4. Odchylić pokrywę do przodu i wyjąć.
5. Wyjąć system spieniania mleka i rozłożyć na części.
6. Wyczyścić części wodą z płynem do mycia naczyń i miękką ściereczką → rysunek **6**.
7. Wszystkie części przemyć czystą wodą i pozostawić do wyschnięcia.

pl Codzienna pielęgnacja i czyszczenie

Wskazówki

- Wszystkie części spieniacza mleka można myć w zmywarce do naczyń. Po umyciu dokładnie usunąć z systemu spieniania mleka resztki środków myjących.
- **Ważne:** do mycia w zmywarce nie nadaje się pokrywa wylotu napoju.

Wkładanie systemu spieniania mleka

→ rysunek **3**:

1. Złożyć wszystkie części systemu spieniania mleka.
2. Włożyć system spieniania mleka w pokrywę.
3. Przesunąć wylot napoju w najniższe położenie.
4. Zaczeplić pokrywę u dołu i przechylić do góry tak, by została zablokowana.

Czyszczenie zaparzacza

→ Rysunek **4**, → Rysunek **8**

Poza programem automatycznego czyszczenia zaparzacz należy regularnie wyjmować i czyścić.

Uwaga!

Zaparzacz należy czyścić bez użycia płynu do mycia naczyń, nie należy go myć w zmywarce.

Wymywanie zaparzacza:

1. Wyłączyć urządzenie.
2. Wyjąć pojemnik na wodę.
3. Zsunąć do siebie obie czerwone blokady i zdjąć pokrywę.
4. Wyjąć zgarniacz fusów (czerwony) i pokrywę zaparzacza (czerwoną), oczyścić i osuszyć.
5. Przesunąć czerwoną blokadę znajdującą się nad zaparzaczem w prawo.

6. Ostrożnie wyjąć zaparzacz i dokładnie wyczyścić pod bieżącą wodą.

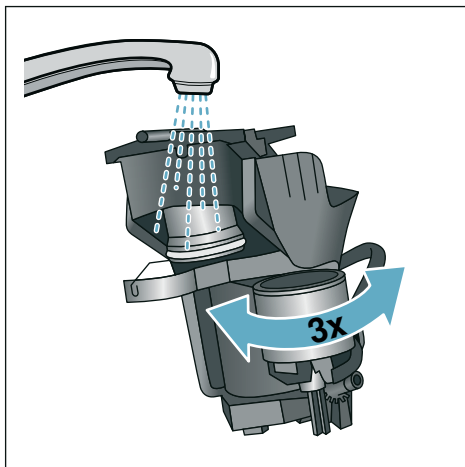

7. Dokładnie wyczyścić wnętrze urządzenia wilgotną ściereczką, w razie potrzeby usunąć resztki kawy.
8. Zaczekać, aż zaparzacz i wnętrze urządzenia wyschnie.

Zakładanie zaparzacza:

1. Wsunąć zaparzacz w urządzenie w kierunku wskazywanym przez strzałkę. Strzałka znajduje się u góry zaparzacza. Ustawić zaparzacz u góry, zaczeplić na prowadnicach i wsunąć w urządzenie.
2. Przesunąć czerwoną blokadę znajdującą się nad zaparzaczem w lewo.
3. Założyć zgarniacz fusów (czerwony) i pokrywę zaparzacza (czerwoną).
4. Założyć pokrywę i zablokować.
5. Włożyć pojemnik na wodę.



Programy serwisowe

W określonych odstępach czasowych, w zależności od twardości wody i intensywności korzystania z urządzenia, na wyświetlaczu zamiast opcji wyboru kawy pojawiają się następujące informacje:

- Płukanie systemu spieniania mleka
- Koniecznie wykonaj program odkamieniania
- Koniecznie wykonaj program czyszczenia
- Koniecznie wykonaj program calc'nClean

Urządzenie należy niezwłocznie wyczyścić lub odkamienić przy użyciu odpowiedniego programu. Procedury Odkamienianie i Czyszczenie można połączyć, wybierając funkcję calc'nClean. Jeżeli program serwisowy nie zostanie wykonany zgodnie z instrukcją, może dojść do uszkodzenia urządzenia.

Programy serwisowe można uruchamiać w każdej chwili, nie czekając na komunikat z wyświetlacza. Naciśnięcie przycisk $\text{Q}/1$, wybrać żądany program i wykonać go.

Wskazówki

- **Ważne:** jeżeli urządzenie nie zostanie odkamienione w odpowiednim czasie, pojawi się informacja "Upłynął interwał odkamieniania. Urządzenie zostanie zablokowane!". Niezwłocznie odkamienić urządzenie zgodnie z odpowiednią instrukcją. Jeżeli urządzenie zostało zablokowane, jego obsługa będzie możliwa dopiero po odkamienieniu.
- **Uwaga!** Przy wykonywaniu każdego programu serwisowego stosować odkamieniacz oraz środek czyszczący zgodnie z instrukcją i przestrzegać (odpowiednich) wskazówek bezpieczeństwa.
- Nie pić cieczy.
- Do odkamieniania nigdy nie używać kwasu cytrynowego i octu oraz środków na bazie octu.
- Do odkamieniania i czyszczenia stosować wyłącznie przeznaczone do tego celu tabletki. Zostały one wyprodukowane specjalnie dla tego ekspresu i można je nabywać za pośrednictwem serwisu.
→ "Wyposażenie" na stronie 129
- Nigdy nie umieszczać tabletek odkamieniających lub innych środków w komorze na kawę mieloną.
- Nigdy nie przerywać programu serwisowego.
- Przed rozpoczęciem programu serwisowego wyjąć, wyczyścić i ponownie włożyć zaparzacz. Przepłukać system spieniania mleka.
- Po zakończeniu programu serwisowego przetrzeć urządzenie miękką, wilgotną ściereczką, aby od razu usunąć pozostałości odkamieniacza. Pod takimi pozostałościami może powstawać korozja.
- Nowe ściereczki gąbkowe mogą zawierać sole. Sole mogą powodować korozję nalotową stali szlachetnej, tego rodzaju ściereczki należy więc przed użyciem starannie wypłukać.
- Jeżeli używany jest filtr wody, interwały wykonywania programu serwisowego ulegają wydłużeniu.
- Jeżeli wykonywanie programu serwisowego zostało przerwane, np. wskutek braku zasilania, należy wykonać następujące czynności: Urządzenie uruchamia automatycznie funkcję specjalnego płukania.

pl Programy serwisowe

1. Przepłukać pojemnik na wodę.
2. Włączyć świeżą wodę niegazowaną do poziomu znacznika **“maks”** i potwierdzić.
Program uruchamia się i płucze urządzenie. Czas trwania: ok. 2 minut.
3. Opróżnić pojemnik na skropliny, wyczyścić i włożyć ponownie.
4. Opróżnić pojemnik na mleko, oczyścić i włożyć ponownie.
Program jest zakończony.
Urządzenie jest ponownie gotowe do pracy.
5. Nacisnąć przycisk Q/i , aby zamknąć program.

Płukanie systemu spieniania mleka

System spieniania mleka jest po sporządzeniu napoju mlecznego automatycznie czyszczony za pomocą krótkiego uderzenia pary.

W celu szczególnie dokładnego oczyszczenia można system spieniania mleka dodatkowo przepłukać wodą.

Czas trwania: ok. 2 minut

1. Nacisnąć przycisk Q/i , aby otworzyć menu.
2. Wybrać przełącznikiem obrotowym „Płuk. syst. spieniania mleka”.
3. Nacisnąć przełącznik obrotowy, aby uruchomić program.
4. Opróżnić pojemnik na mleko, oczyścić i ponownie podłączyć.
5. Ustawić pustą szklankę pod wylot napoju i zatwierdzić.

Program włącza się.

6. Opróżnić pojemnik na mleko, oczyścić i ponownie podłączyć.
7. Opróżnić szklankę.
Program jest zakończony. Urządzenie jest ponownie gotowe do pracy.
8. Wcisnąć przycisk Q/i , aby opuścić program.

Dodatkowo system spieniania mleka należy regularnie czyścić manualnie.
→ *“Czyszczenie systemu spieniania mleka” na stronie 153*

Odkamienianie

Czas trwania: ok. 21 minut

Dolny wiersz na wyświetlaczu pokazuje, po ilu minutach ma być np. przepłukany pojemnik na wodę lub dolana woda.

1. Nacisnąć przycisk Q/i , aby otworzyć menu.
2. Za pomocą przełącznika obrotowego wybrać “Odkamienianie”.
3. Nacisnąć przełącznik obrotowy, aby uruchomić program.

Komunikaty na wyświetlaczu poprowadzą przez program.

4. Opróżnić pojemnik na skropliny i włożyć go ponownie.
5. Opróżnić pojemnik na mleko, oczyścić i ponownie podłączyć.
6. Wyjąć filtr wody (jeżeli występuje) i zatwierdzić.
7. Napełnić pusty pojemnik letnią wodą do wysokości znacznika **“0,5 l”**. Rozpuścić w wodzie 1 tabletkę odkamieniacza.
8. Pod wylot podstawić naczynie o pojemności min. 1,0 l i zatwierdzić.
9. Nacisnąć przełącznik obrotowy.
Program włącza się.

Czas trwania: ok. 19 minut

Informacja: jeżeli w pojemniku na wodę znajduje się zbyt mało roztworu odkamieniającego, wyświetla się odpowiednie polecenie. Dolać wody niegazowanej i zatwierdzić.

10. Przepłukać pojemnik na wodę i z powrotem włożyć filtr wody (jeżeli jest wyjęty).
11. Włączyć świeżą wodę niegazowaną do poziomu oznaczonego **“max”** i ponownie włożyć pojemnik na wodę.
Program włącza się.

Czas trwania: ok. 2 minut

12. Opróżnić pojemnik i zatwierdzić.

13. Opróżnić pojemnik na skropliny i włożyć go ponownie.
14. Opróżnić pojemnik na mleko, oczyścić i ponownie podłączyć. Program jest zakończony. Urządzenie jest ponownie gotowe do pracy.
15. Wcisnąć przycisk , aby opuścić program.

Czyszczenie

Czas trwania: ok. 6 minut

1. Nacisnąć przycisk , aby otworzyć menu.
2. Za pomocą przełącznika obrotowego wybrać "Czyszczenie".
3. Nacisnąć przełącznik obrotowy, aby uruchomić program.

Komunikaty na wyświetlaczu poprowadzą przez program.

4. Opróżnić pojemnik na skropliny i włożyć go ponownie.
5. Otworzyć komorę na kawę mieloną, wrzucić tabletkę czyszcząca, zamknąć komorę i zatwierdzić.
6. Pod wylot podstawić naczynie o pojemności min. 1,0 l i zatwierdzić.

Program włącza się.

Czas trwania: ok. 5 minut

7. Opróżnić pojemnik i zatwierdzić. Program jest zakończony. Urządzenie jest ponownie gotowe do pracy.
8. Wcisnąć przycisk , aby opuścić program.

calc'nClean

Czas trwania: ok. 26 minut

calc'nClean łączy w sobie funkcje "Odkamieniania" i "Czyszczenia". Jeżeli termin obu programów wypada blisko siebie, urządzenie automatycznie proponuje ten program serwisowy.

Dolny wiersz na wyświetlaczu pokazuje, po ilu minutach ma być np. przepłukany pojemnik na wodę lub dolana woda.

1. Nacisnąć przycisk , aby otworzyć menu.
2. Za pomocą przełącznika obrotowego wybrać "calc'nClean".
3. Nacisnąć przełącznik obrotowy, aby uruchomić program.

Komunikaty na wyświetlaczu poprowadzą przez program.

4. Opróżnić pojemnik na skropliny i włożyć go ponownie.
5. Opróżnić pojemnik na mleko, oczyścić i ponownie podłączyć.
6. Otworzyć komorę na kawę mieloną, wrzucić tabletkę czyszcząca, zamknąć komorę i zatwierdzić.
7. Wyjąć filtr wody (jeżeli występuje) i zatwierdzić.
8. Napełnić pusty pojemnik letnią wodą do wysokości znacznika "0,5 l". Rozpuścić w wodzie 1 tabletkę odkamieniająca.
9. Pod wylot podstawić naczynie o pojemności min. 1,0 l i zatwierdzić.

Program włącza się.

Czas trwania: ok. 19 minut

Informacja: jeżeli w pojemniku na wodę znajduje się zbyt mało roztworu odkamieniającego, wyświetla się odpowiednie polecenie. Dolać wody niegazowanej i zatwierdzić.

10. Przepłukać pojemnik na wodę i z powrotem włożyć filtr wody (jeżeli jest wyjęty).
11. Włać świeżą wodę niegazowaną do poziomu oznaczonego "max" i ponownie włożyć pojemnik na wodę.

Program włącza się.

Czas trwania: ok. 7 minut

12. Opróżnić pojemnik i zatwierdzić.
13. Opróżnić pojemnik na skropliny i włożyć go ponownie.
14. Opróżnić pojemnik na mleko, oczyścić i ponownie podłączyć. Program jest zakończony. Urządzenie jest ponownie gotowe do pracy.
15. Wcisnąć przycisk , aby opuścić program.

Co robić w razie usterki?

Przyczynami wystąpienia usterek są często drobiazgi. Przed wezwaniem serwisu należy przy pomocy tabeli spróbować usunąć usterkę we własnym zakresie.

Proszę przeczytać wskazówki dotyczące bezpieczeństwa podane na początku niniejszej instrukcji.

Tabela usterek

Problem	Przyczyna	Sposób usunięcia
Duże różnice jakości kawy lub pianki mlecznej.	Urządzenie jest zakamienione.	Odkamienić urządzenie zgodnie z instrukcją.
Nierówna jakość pianki mlecznej.	Jakość pianki mlecznej zależy od rodzaju mleka lub napoju roślinnego.	Jakość pianki można zoptymalizować przez dobranie odpowiedniego rodzaju mleka lub napoju roślinnego.
Nie można pobrać gorącej wody.	Zanieczyszczony system spieniania mleka albo gniazdo systemu spieniania mleka.	Oczyścić system spieniania mleka lub gniazdo. → "Czyszczenie systemu spieniania mleka" na stronie 153
Zbyt mało lub całkowity brak pianki mlecznej.	Zanieczyszczony system spieniania mleka albo gniazdo systemu spieniania mleka.	Oczyścić system spieniania mleka lub gniazdo. → "Czyszczenie systemu spieniania mleka" na stronie 153
	Nieodpowiednie mleko.	Nie używać zagotowanego mleka. Stosować zimne mleko o zawartości tłuszczu co najmniej 1,5%.
	Urządzenie jest zakamienione.	Odkamienić urządzenie zgodnie z instrukcją.
System spieniania mleka nie zasysa mleka.	System spieniania mleka nie jest prawidłowo złożony.	Poprawnie złożyć wszystkie części. → Rysunek 3
	Błędna kolejność połączenia pojemnika na mleko oraz systemu spieniania mleka.	Najpierw w wylocie podłączyć system spieniania mleka, a następnie pojemnik na mleko.
Mleko i/lub napoje mieszane zawierające mleko są za zimne.	Używane mleko jest za zimne.	Używać letniego mleka.

Problem	Przyczyna	Sposób usunięcia
Nie jest osiągana ustawiona indywidualnie ilość napoju, kawa spływa tylko kroplami albo nie spływa wcale	Zbyt drobny stopień zmielenia. Kawa jest zbyt drobno zmielona.	Ustawić grubszy stopień zmielenia. Użyć grubiej zmielonej kawy.
	W urządzeniu wytworzył się gruby osad kamienia.	Odkamienić urządzenie zgodnie z instrukcją.
	W filtrze wody znajduje się powietrze.	Zanurzać filtr wody w wodzie tak długo, aż przestaną się z niego wydobywać pęcherzyki powietrza, a następnie ponownie zainstalować filtr.
Wypływa tylko woda, brak kawy.	Zbiornik na kawę ziarnistą jest pusty.	Wsypać kawę ziarnistą Wskazówka: przy następnych parzeniach urządzenie ustawi się na kawę ziarnistą.
	Zatkana komora na kawę w zaparzaczu.	Wyczyścić zaparzac. → "Czyszczenie zaparzacza" na stronie 154
Urządzenie przestało reagować.	Usterka w urządzeniu.	Wcisnąć na 10 sekund przycisk on/off.
Nie zaczyna pracować młynek.	Urządzenie jest za gorące.	Odłączyć urządzenie od sieci elektrycznej i odczekać 1 godzinę, aby urządzenie ostygło.
Kawa nie ma kremowej pianki.	Nieodpowiedni gatunek kawy.	Używać kawy o większej zawartości ziaren robusty.
	Kawa ziarnista nie jest świeżo palona.	Użyć świeżej kawy ziarnistej.
	Stopień zmielenia nie jest dostosowany do ziaren kawy.	Ustawić drobniejszy stopień zmielenia.
Kawa jest za „kwaśna”.	Ustawiono zbyt gruby stopień zmielenia lub użyta kawa mielona nie jest dość drobno zmielona.	Ustawić drobniejszy stopień zmielenia lub użyć kawy drobniej zmielonej.
	Nieodpowiedni gatunek kawy.	Użyć ciemniej palonej kawy.
Kawa jest za "gorzka".	Ustawiono zbyt drobny stopień zmielenia lub zastosowana kawa jest zbyt drobno zmielona.	Ustawić grubszy stopień zmielenia lub użyć kawy grubiej zmielonej.
	Nieodpowiedni gatunek kawy.	Zmienić gatunek kawy.

Problem	Przyczyna	Sposób usunięcia
Kawa ma „przypalony“ smak.	Za wysoka temperatura zaparzania	Zmniejszyć temperaturę. → <i>"Dostosowanie ustawień napojów"</i> na stronie 137
	Ustawiono zbyt drobny stopień zmielenia lub zastosowana kawa jest zbyt drobno zmielona.	Ustawić grubszy stopień zmielenia lub użyć kawy grubiej zmielonej.
	Nieodpowiedni gatunek kawy.	Zmienić gatunek kawy.
Urządzenie nie wydaje napoju.	W filtrze wody znajduje się powietrze.	Zanurzać filtr wody w wodzie tak długo, aż przestaną się z niego wydobywać pęcherzyki powietrza, a następnie ponownie zainstalować filtr.
	Resztki odkamieniacza zatykają zbiornik na wodę.	Wyjąć i dokładnie wyczyścić pojemnik na wodę. Rozpuścić odkamieniacz w letniej wodzie.
Filtr wody nie trzyma się w pojemniku.	Filtr wody jest zamontowany nieprawidłowo.	Wyjąć filtr wody i wcisnąć go prosto i mocno do gniazda w pojemniku.
Fusy nie mają zwartej konsystencji i są zbyt mokre.	Został ustawiony zbyt drobny lub zbyt gruby stopień zmielenia albo została użyta niewystarczająca ilość kawy mielonej.	Ustawić grubszy lub drobniejszy stopień zmielenia albo używać 2 płaskich miarek kawy mielonej.
Krople wody na wewnętrznym dnie urządzenia przy wyjętym pojemniku na skropliny.	Pojemnik na skropliny został wyjęty za wcześnie.	Pojemnik na skropliny wyjmować dopiero kilka sekund po pobraniu ostatniego napoju.
Nie można wyjąć pojemnika na skropliny.	Pojemnik na fusy jest zapełniony. Zgarniacz fusów jest zakleszczony.	Wyczyścić wnętrze zaparzacza. → <i>"Czyszczenie urządzenia"</i> na stronie 153 Prawidłowo umieścić zgarniacz fusów.
Wylotu napoju nie można zamontować lub wymontować.	Błędna kolejność	Najpierw podłączyć wylot napoju (z systemem spieniania mleka), a następnie pojemnik na mleko lub przy demontażu wyjąć najpierw pojemnik na mleko, a potem wylot napoju.
Wyświetlacz pokazuje "Napełnij pojemnik na kawę ziarnistą". [14] mimo pełnego pojemnika na kawę ziarnistą, lub młynek nie miele ziarna.	Ziarna kawy nie wpadają do młynka (zbyt oleiste ziarna).	Lekko postukać w pojemnik na kawę ziarnistą. W miarę możliwości zmienić gatunek kawy. Przetrzeć pusty pojemnik na kawę ziarnistą suchą ściereczką.

Problem	Przyczyna	Sposób usunięcia
Komunikat: "Opróżnij poj. na skropliny", mimo że pojemnik na skropliny jest pusty - co zrobić?	Przy wyłączonym urządzeniu opróżnienie nie jest rozpoznawane.	Wyjąć i ponownie założyć pojemnik na skropliny przy włączonym urządzeniu.
	Pojemnik na skropliny jest zabrudzony.	Dokładnie oczyścić pojemnik na skropliny.
Wyświetlacz pokazuje „Dolej wody niegazowanej” albo "Wyjmij filtr“	Nieprawidłowo zainstalowany pojemnik na wodę.	Poprawnie zainstalować pojemnik na wodę.
	Gazowana woda w pojemniku na wodę.	Napełnić pojemnik na wodę świeżą wodą z kranu.
	Zakleszczony pływak w pojemniku na wodę.	Wyjąć i dokładnie wyczyścić pojemnik na wodę.
	Nowy filtr wody nie został przepłukany zgodnie z instrukcją.	Przepłukać filtr wody zgodnie z instrukcją i zainstalować.
	W filtrze wody znajduje się powietrze.	Zanurzać filtr wody w wodzie tak długo, aż przestaną się z niego wydobywać pęcherzyki powietrza, a następnie ponownie zainstalować filtr.
	Stary filtr wody.	Zainstalować nowy filtr wody.
Bardzo częste sygnalizowanie konieczności usunięcia kamienia.	Zbyt twarda woda.	Sprawdzić, czy w menu ustawiona jest prawidłowa twardość wody. Zainstalować filtr wody i uaktywnić go w menu zgodnie z instrukcją. → "Uruchamianie programu "Filtr wody" lub "Ochrona przed zamarzaniem" na stronie 145
Home Connect nie działa prawidłowo.		Wejść na stronę www.home-connect.com
Wyświetlacz pokazuje „Wyczyść jednostkę zaparzania“.	Zabrudzony zaparzac.	Wyczyścić zaparzac.
	Za dużo kawy mielonej w zaparzacu.	Wyczyścić zaparzac. Wsypywać najwyżej 2 płaskie miarki napełnione kawą mieloną.
	Utrudniony ruch mechanizmu zaparzacza.	Wyczyścić zaparzac. → "Codzienna pielęgnacja i czyszczenie" na stronie 152
Jeśli problemu nie można rozwiązać, należy się koniecznie skontaktować z infolinią! Numery telefonów znajdują się na ostatnich stronach instrukcji		



Dane techniczne

Zasilanie prądem elektrycznym (napięcie - częstotliwość)	220-240 V ~, 50 / 60 Hz
Moc przyłączona	1500 W
Maksymalne ciśnienie pompy, statyczne	19 bar
Maksymalna pojemność pojemnika na wodę (bez filtra)	2,3 l
Maksymalna pojemność lewego/prawego pojemnika na kawę ziarnistą	250/270 g
Maksymalna pojemność urządzenia z pojemnikiem na kawę ziarnistą	290 g
Długość przewodu sieciowego	1000 mm
Wymiary (wys. x dł. x szer.)	392 x 299 x 470 mm
Ciężar pustego urządzenia	10-12 kg
Rodzaj młynka	ceramiczny

Numer produktu (E-Nr.) i data produkcji (FD)

Pracownikowi serwisu należy podać numer produktu (E-Nr) oraz datę produkcji (FD) urządzenia, aby mógł on udzielić kompetentnej pomocy. Numery znajdują się na tabliczce znamionowej . (→ Rysunek **2**)

Można tu wpisać dane urządzenia i numer telefonu serwisu, aby w razie konieczności móc szybko je odnaleźć.

E-Nr.

FD-Nr.

Serwis 

Na ostatniej stronie tej instrukcji są umieszczone dane kontaktowe do serwisu we wszystkich krajach.

Gwarancja

Urządzenie objęte gwarancją.
 Dystrybutor/gwarant: BSH Sprzęt Gospodarstwa Domowego Sp. z o.o., Al. Jerozolimskie 183, 02-222 Warszawa. Czas trwania gwarancji: 24 miesiące od wydania rzeczy pierwszemu kupującemu. Terytorialny zasięg ochrony gwarancyjnej: Polska. Konieczny dowód zakupu. Uprawnienia przysługujące kupującemu: usunięcie wady fizycznej, a jeżeli to nie jest możliwe – dostarczenie rzeczy wolnej od wady. Gwarancja nie wyłącza, nie ogranicza ani nie zawiesza uprawnień kupującego wynikających z przepisów o rękojmi za wady rzeczy sprzedanej. Dalsza treść oświadczenia gwarancyjnego (wraz z wyłączeniami z napraw gwarancyjnych) dostępna na stronie internetowej: <https://www.siemens-home.bsh-group.com/pl/serwis/gwarancja/gwarancja-producenta> Gwarant udostępni treść oświadczenia gwarancyjnego również na piśmie lub e-mailem – w tym celu oraz w celu skorzystania z uprawnień z gwarancji prosimy o kontakt z infolinią: 801 191 534 (opłata wg. stawek operatora).

Obsah

	Použití dle určení	164
	Důležité bezpečnostní pokyny	164
	Ochrana životního prostředí	166
	Úspora energie	166
	Ekologická likvidace	166
	Seznámení se se spotřebičem	167
	Rozsah dodávky	167
	Konstrukce a součásti	167
	Ovládací prvky	168
	Příslušenství	169
	Před prvním použitím	170
	Instalace a připojení spotřebiče	170
	Uvedení spotřebiče do provozu	170
	Obsluha spotřebiče	172
	Volba nápoje	172
	Příprava kávy z čerstvě namletých kávových zrn	174
	Příprava kávy z mleté kávy	174
	Příprava nápojů s mlékem	175
	Odběr horké vody	176
	Přizpůsobení nastavení nápojů	177
	Nastavení stupně mletí	179
	Ohřívač šálků	179
	Personalizace	180
	Založení uživatelského profilu	180
	Zpracování a vymazání uživatelského profilu	180
	Uložení individuálních nápojů	181
	Dětská pojistka	181
	Aktivace dětské pojistky	181
	Deaktivace dětské pojistky	181
	Nastavení menu	182
	Změna nastavení	182
	Spuštění programu "Vodní filtr" nebo "Ochrana před mrazem"	184
	Home Connect	185
	Seřízení	186
	Zapnutí a vypnutí Wi-Fi	187
	Další nastavení	187
	Informace o spotřebiči	188
	Displej	189
	Vzdálená diagnostika	189
	Upozornění k ochraně údajů	189
	Prohlášení o shodě	189
	Každodenní údržba a čištění	190
	Čisticí prostředky	190
	Čištění spotřebiče	191
	Čištění mléčného systému	191
	Čištění spařovací jednotky	192
	Servisní programy	193
	Propláchnutí mléčného systému	194
	Odvápnění	194
	Čištění	195
	calc'nClean	195
	Co dělat v případě poruchy?	196
	Zákaznický servis	200
	Technické údaje	200
	Číslo výrobku a výrobní číslo	200
	Záruční podmínky	200



Použití dle určení

Po vybalení spotřebič zkontrolujte. V případě poškození během přepravy spotřebič nezapojujte.

Tento spotřebič je určený pouze pro soukromé použití v domácnosti.

Přístroj použijte pouze ve vnitřních prostorách při pokojové teplotě a jen do nadmořské výšky 2000 m.



Důležité bezpečnostní pokyny

Návod k použití si pečlivě přečtěte, řiďte se podle něho a uschovejte si ho. Při předávání přístroje dále přiložte tento návod.

Tento spotřebič mohou používat děti starší 8 let a osoby s omezenými fyzickými, sensorickými nebo duševními schopnostmi nebo s nedostatečnými zkušenostmi a/nebo znalostmi, pokud jsou pod dohledem nebo byly instruovány o bezpečném použití spotřebiče a pochopily z toho vyplývající nebezpečí. Děti mladší 8 let se nesmí zdržovat v blízkosti spotřebiče a připojovacích kabelů a nesmí spotřebič obsluhovat. Děti si nesmí hrát se spotřebičem. Čištění a údržbu ze strany uživatele nesmí provádět děti. Výjimka: Děti jsou starší 8 let a jsou pod dozorem dospělé osoby.

⚠ Varování**Nebezpečí úrazu elektrickým proudem!**

- Spotřebič smí být k síti střídavého proudu připojen jen pomocí předpisově instalované zásuvky s uzemněním. Zajistěte předpisovou instalaci systému ochranných vodičů elektrické domovní instalace.
- Příklad: Přístroj zapojujte a používejte pouze v souladu s údaji na typovém štítku. V případě poškození síťové přípojky tohoto spotřebiče musí být tato obnovena zákaznickým servisem.
- Příklad: Přístroj používejte jen tehdy, když samotný přístroj ani přírodní kabel není poškozený. V případě poruchy ihned odpojte síťovou zástrčku, nebo vypněte síťové napětí.
- Aby se zabránilo ohrožení, smí opravy na spotřebiči provádět pouze naše servisní služba.
- Nikdy neponořujte přístroj nebo síťový kabel do vody.
- Síťové připojení spotřebiče nesmí přijít do kontaktu s tekutinami.
- Dodržujte speciální pokyny pro čištění v návodu.

⚠ Varování**Nebezpečí opaření (Home Connect)!**

Při nehlídaném spuštění na dálku může dojít k popálení třetích osob, pokud tyto osoby během výdeje nápoje sáhnou pod výpusť kávy. V případě spuštění na dálku bez dozoru se ujistěte, že nehrozí ohrožení osob, především malých dětí nebo předmětů.

⚠ Varování**Nebezpečí v důsledku magnetického pole!**

Spotřebič obsahuje permanentní magnety, které mohou ovlivňovat elektronické implantáty, např. kardiostimulátory nebo inzulinové dávkovače. Osoby používající elektronické implantáty by měly dodržovat minimální odstup od spotřebiče 10 cm a při odběru také odstup k těmto součástem: nádoba na mléko, mléčný systém, nádržka na vodu a spařovací jednotka.

⚠ Varování**Nebezpečí udušení!**

Nedovolte dětem, aby si hrály s obalovým materiálem. Drobné součásti bezpečně uložte, hrozí nebezpečí spolknutí.

Varování

Nebezpečí popálení!

- Mléčný systém je velmi horký. Po použití ho nejprve nechte vychladnout, než se ho budete dotýkat.
- Po použití mohou být povrchy jako např. ohříváč šálků ještě nějakou dobu horké.
- Čerstvě připravené nápoje jsou velmi horké. V případě potřeby nechejte trochu vychladnout.

Varování

Nebezpečí poranění!

- Chybné použití spotřebiče může způsobit poranění.
- Nesahejte do mlýnku.

Varování

Nebezpečí požáru!

- Spotřebič se zahřívá.
- Spotřebič nikdy neprovozujte ve skříni.



Ochrana životního prostředí

Úspora energie

- Pokud spotřebič nepoužíváte, vypněte ho.
- Interval pro automatické vypnutí nastavte na nejmenší hodnotu.
- Pokud možno nepřerušujte odběr kávy nebo mléčné pěny. Předčasné přerušování vede k vyšší spotřebě energie a k rychlejšímu naplnění odkapávače.
- Přístroj pravidelně odvápnujte, zabráníte tak tvorbě vápených usazenin. Zbytky vápníku vedou k vyšší spotřebě energie.

Ekologická likvidace

Obal ekologicky zlikvidujte.



Tento spotřebič je označen podle evropské směrnice 2012/19/EU o elektrických a elektronických zařízeních (waste electrical and electronic equipment –WEEE). Směrnice udává rámec pro zpětný odběr a recyklaci starých spotřebičů v celé EU.

O aktuálních pokynech týkajících se likvidace se informujte u odborného prodejce.

Seznámení se se spotřebičem

V této kapitole obdržíte přehled o rozsahu dodávky, konstrukci a součástech Vašeho spotřebiče. Kromě toho se seznámíte s různými ovládacími prvky.

Upozornění: V závislosti na typu spotřebiče jsou možné odchylky v barvách a jednotlivých detailech.

Návod k použití popisuje dvě varianty spotřebiče:

- Spotřebič s jednou nádobou na kávová zrna
- Spotřebič se dvěma nádobami na kávová zrna

Jak používat tento návod k použití:

Výklopné stránky návodu k použití můžete vpředu vyklopit. Vyobrazení jsou označena čísly, na které se v návodu k použití odvolává.

Příklad: → Obrázek **1**

Rozsah dodávky

→ Obrázek **1**

- A** Plně automatický kávovar
- B** Nádoba na mléko (zásobník, víko, výtlaková trubka, připojovací hadička)
- C** Návod k použití
- D**** Vodní filtr
- E** Odměrka na mletou kávu
- F** Proužek pro testování tvrdosti vody

Poloha označená ** je přiložena jen pro určité přístroje.

Konstrukce a součásti







→ Obrázek **2**

- 1** Displej
- 2** Ovládací panel
- 3** Otočný volič/start stop (Navigace otáčením a stiskem)
- 4** Výpustný systém (káva, mléko, horká voda), výškově nastavitelný
- 5** Nádoba na mléko (zásobník, víko, výtlaková trubka, připojovací hadička)
- 6** Odkapávací miska (zásobník na kávovou sedlinu, odkapávací plech)
- 7** Kryt spařovacího prostoru
- 8** Nádržka na vodu
- 9** Typový štítek
- 10** Zapuštěné madlo nádržky na vodu
- 11** Ohřívač šálků
- 12** LED - ukazatel ohřívač šálků
- 13** Příhrádka na mletou kávu (mletá káva/čisticí tableta)
- 14** Zásobník na kávová zrna
- 15** Otočný volič pro nastavení stupně mletí
- 16** Víko na uchování aroma
- 17*** Víko na uchování aroma
- 18*** Zásobník na kávová zrna
- 19*** Otočný volič pro nastavení stupně mletí
- 20*** Tlačítka volby zásobníku na kávová zrna, osvětlená

Podle modelu:

Pozice označené * jsou k dispozici jen u spotřebičů se dvěma nádobami na kávová zrna.

Ovládací prvky

Tlačítko	Význam
on/off	Zapnutí a vypnutí spotřebiče Spotřebič se proplachuje automaticky při jeho zapnutí a vypnutí. Spotřebič se neproplachuje, pokud: <ul style="list-style-type: none"> ■ Je při zapnutí ještě teplý. ■ Před vypnutím nebyla odebrána žádná káva. Spotřebič je připraven k provozu, pokud na displeji svítí symboly pro výběr nápojů a tlačítko on/off.
	Personalizace Přístroj nabízí možnost uložení a vyvolání osobního nastavení při přípravě kávových nápojů. → <i>"Personalizace" na straně 180</i>
	Intenzita kávy Přizpůsobení intenzity kávy. → <i>"Přizpůsobení nastavení nápojů" na straně 177</i>
milk	Krátce stiskněte: Nastavení podílu mléka v nápoji v % Jako nápoj nebo jako přísada speciálních kávových nápojů. → <i>"Přizpůsobení nastavení nápojů" na straně 177</i> Držte stisknuto nejméně 4 sekundy: Dětská pojistka → <i>"Dětská pojistka" na straně 181</i>
ml	Množství nápoje v mililitrech. → <i>"Přizpůsobení nastavení nápojů" na straně 177</i>
	2 nápoje Současná příprava dvou nápojů. Šálky postavte vedle sebe pod výpusť kávy. → <i>"Přizpůsobení nastavení nápojů" na straně 177</i>
	Nastavení menu/servisní programy Pro vyvolání nastavení menu, nastavení Home Connect, ohříváče šálek, servisních programů, vodního filtru a ochrany před mrazem krátce stiskněte tlačítko  . Pro návrat k výběrů nápojů opětovně krátce stiskněte tlačítko  . Po uplynutí cca 10 sekund bez ovládání přejde spotřebič automaticky zpět k výběru nápojů.
	Navigační tlačítka K navigování na displeji. V „Režimu barista“ jsou navigačním tlačítkům přiřazeny další funkce. V tomto nastavení mohou být např. provedena další přizpůsobení nápoje. → <i>"Přizpůsobení nastavení nápojů" na straně 177</i>

Displej

Na displeji  se zobrazují zvolené nápoje, nastavení, možnosti nastavení a také hlášení o provozním stavu.

Na displeji se zobrazují dodatečné informace, tyto se po krátké době nebo po potvrzení stisknutím tlačítka zatemní.

Na displeji se zobrazují také vyzvání k úkonům.

Na displeji jsou zobrazeny jednotlivé kroky úkonů.

Pokud byl potřebný úkon proveden, např. “Doplňte zásobník na vodu”, pak odpočítávací hlášení opět zmizí.

Otočný volič

Otočný volič  má různé funkce.

- Otáčení: Navigace na displeji a změna nastavení.
- Stisk: Příprava nápojů nebo spuštění servisního programu, potvrzení volby menu.
- Stisknutí během výdeje nápoje: Předčasné zastavení výdeje.



Příslušenství

V obchodě a u zákaznického servisu je k dostání toto příslušenství:

Příslušenství	Objednací číslo	
	Obchod	Zákaznický servis
Čisticí tablety	TZ80001A	00312097
	TZ80001B	00312098
Odvápňovací tablety	TZ80002A	00312094
	TZ80002B	00312095
Vodní filtr	TZ70003	00575491
Sada údržby	TZ80004A	00312105
	TZ80004B	00312106
Adaptér na krabici s mlékem	TZ90008	00577862

Kontaktní data všech zemí zákaznického servisu se nachází na poslední straně tohoto návodu.



Před prvním použitím

V této kapitole je popsáno uvedení spotřebiče do provozu. Než budete moci používat váš nový spotřebič, musíte provést některá nastavení.

Upozornění: Přístroj používejte pouze v prostorech bez nebezpečí koroze. Pokud přístroj transportujete nebo skladujete při teplotě pod 0 °C, musíte před uvedením do provozu počkat minimálně 3 hodiny.

Instalace a připojení spotřebiče

1. Odstraňte ochranné fólie.
2. Spotřebič umístěte na rovnou a pro jeho hmotnost dostatečnou, vodotěsnou plochu.
3. Spotřebič připojte síťovou zástrčkou k předpisově instalované uzemněné zásuvce.

Uvedení spotřebiče do provozu

Zvolit jazyk

Upozornění

- Při prvním zapnutí se automaticky zobrazí výběr jazyka.
- Jazyk můžete kdykoliv změnit. → "Nastavení menu" na straně 182

1. Tlačítkem on/off zapněte spotřebič. Na displeji se zobrazí přednastavený jazyk.
2. Otočným voličem zvolte požadovaný jazyk na displeji.
3. Potvrďte pravým navigačním tlačítkem.

Nastavení je uloženo do paměti.

Zvolit tvrdost vody

Správné nastavení tvrdosti vody je důležité, aby spotřebič včas oznámil, kdy musí být odvápněn. Přednastavená tvrdost vody je na stupni 4.

Tvrdost vody můžete určit pomocí přiloženého testovacího papírku nebo se můžete dotázat u místního dodavatele vody.

Je-li v domě instalováno zařízení na změkčování vody, nastavte "změkčovací zařízení".

V tabulce je zobrazeno přiřazení stupňů k rozdílným stupňům tvrdosti vody:

Stupeň	Stupeň tvrdosti vody	
	Německá stupnice (°dH)	Francouzská stupnice (°fH)
1	1-7	1-13
2	8-14	14-25
3	15-21	26-38
4	22-30	39-54

Dodatečná změna tvrdosti vody je kdykoliv možná. → "Nastavení menu" na straně 182

1. Přiložený testovací papírek krátce ponořte do čerstvé vody z vodovodu, nechte okapat a po jedné minutě si přečtěte výsledek.
2. Pomocí otočného voliče nastavte zjištěnou tvrdost vody.
3. Potvrďte pravým navigačním tlačítkem.

Nastavení je uloženo do paměti.

Chcete být připojeni k Home Connect

- Pokud chcete spotřebič připojit k síti WLAN (domácí síti) nyní, potvrďte pravým navigačním tlačítkem "ano".
- Pro pozdější připojení spotřebiče k síti WLAN zvolte levé navigační tlačítko "ne".

Upozornění: Při volbě "ano" si prosím přečtete podrobný popis v kapitole "Home Connect".

Chcete nasadit vodní filtr

- Pokud chcete nyní nasadit vodní filtr, potvrďte pravým navigačním tlačítkem "ano".
- Pro pozdější vložení vodního filtru zvolte levé navigační tlačítko "ne".

Upozornění: Při volbě "ano" si prosím přečtete podrobný popis v kapitole "Spuštění programu" "vodní filtr" nebo "ochrana před mrazem" od bodu "Vložení nebo obnova vodního filtru".

Krátce se rozsvítí upozornění pro naplnění zásobníku na kávová zrna.

Buď potvrďte pravým navigačním tlačítkem nebo vyčkejte několik sekund.

Rozsvítí se upozornění na doplnění nádržky na vodu, naplňte nádržku na vodu.

Naplnění zásobníku na kávová zrna

Pomocí tohoto spotřebiče můžete připravovat kávové nápoje z kávových zrn nebo mleté kávy (ne z rozpustné kávy).

1. Otevřete víko [16] zásobníku na kávová zrna [14].
2. Naplňte zrna.
3. Víko opět uzavřete.

Upozornění

- Glazovaná, karamelizovaná nebo jinak upravená kávová zrna pomocí přísad s obsahem cukru ucpávají spařovací jednotku. Používejte pouze směsi na espresso nebo jiné směsi vhodné pro automatické kávovary.
- Nikdy nepoužívejte nepražená kávová zrna.
- Kávová zrna jsou pro každé spaření kávy čerstvě namleta.

- Kávová zrna uchovávejte v chladu a uzavřená, tak zůstane optimálně zachována jejich kvalita.
- Kávová zrna můžete několik dní uchovávat v zásobníku na kávová zrna, aniž by ztratila své aroma. Mletou kávu plňte vždy krátce před přípravou nápoje. → "Příprava kávy z mleté kávy" na straně 174

U modelů se dvěma zásobníky na kávová zrna [14], [18]* můžete naplnit dva různé druhy kávových zrn. Pomocí tlačítka volby [20]* zvolte požadovaný zásobník na kávová zrna. Svítí LED aktivního zásobníku na kávová zrna.

Spotřebič si pro každý nápoj zapamatuje naposledy zvolený zásobník na kávová zrna. Toto přednastavení je možné změnit. → "Nastavení menu" na straně 182

Naplnění zásobníku na vodu

Důležité: Nádržku na vodu denně plňte čerstvou, studenou neperlivou vodou. Před použitím zkontrolujte, zda je nádržka na vodu dostatečně naplněna.

1. Sáhněte do zapuštěného madla [10] na straně nádržky na vodu [8] a nádržku na vodu mírně vyklopte na stranu.
2. Vytáhněte nádržku na vodu za zapuštěné madlo a vypláchněte.
3. Nádržku na vodu naplňte vodou až po značku "max".
4. Nádržku na vodu opět vložte do uchycení a zaklopte zpět do výchozí polohy.

Na displeji svítí logo značky. Spotřebič se zahřívá a proplachuje, z výpustného systému vyteče malé množství vody. Spotřebič je připraven k provozu, pokud na displeji svítí symboly nápojů a tlačítko on/off.

Upozornění

- Při prvním použití, po provedení servisního programu nebo pokud spotřebič nebyl delší dobu v provozu, nemá první nápoj zcela plné aroma a nedoporučujeme ho pít.
- Po uvedení spotřebiče do provozu lze trvale dosáhnout dostatečně husté a stálé "Crema" teprve po výdeji několika šálků.
- Při delším provozu je normální, že se na větracích otvorech tvoří kapky vody.



Obsluha spotřebiče

V této kapitole se dozvíte, jak připravíte Váš spotřebič pro přípravu nápojů a jak připravíte horké nápoje. Naleznete zde informace o přizpůsobení nastavení nápojů a přizpůsobení stupně mletí.

Volba nápoje

- Otočným voličem zvolte požadovaný nápoj.
- Na displeji je zobrazeno označení nápoje a aktuálně nastavené hodnoty (např. intenzita kávy nebo velikost šálku).
- Zvolený nápoj může být připraven s přednastavenými hodnotami nebo být předem přizpůsoben osobní chuti. → "*Přizpůsobení nastavení nápojů*" na straně 177
→ "*Nastavení menu*" na straně 182
- Pokud během cca 5 nedejde na spotřebiči k ovládní, spotřebič opustí režim nastavení. Provedená nastavení se automaticky uloží.

Můžete volit mezi těmito nápoji:

Ristretto



Espresso Doppio



Espresso



	Espresso Macchiato
	Caffe Crema
	Káva XL
	Cappuccino
	Latte macchiato
	Káva s mlékem
	Flat White
	Café Cortado
	Americano

	Mléčná pěna
	Teplé mléko
	Horká voda
	Funkce konvice na kávu (není k dispozici u všech variant spotřebiče)
	coffeeWorld

Je-li spotřebič spojen s aplikací Home Connect, je možné v aplikaci vybírat a přizpůsobit dodatečné nápoje z nabídky „Coffeeworld“. V aplikaci na displeji se zobrazí naposledy zvolený nápoj „Coffeeworld“, který vám může být znovu připraven.

Upozornění: U některých nastavení se káva připravuje ve dvou krocích, nebo káva XL ve třech krocích (nastavení aroma). Počkejte, dokud proces úplně neskončí.

Tip: Šálky, především malé šálky na Espresso se silnou stěnou, postavte dnem na ohřívač šáleků. → "Ohřívač šáleků" na straně 179

Příprava kávy z čerstvě namletých kávových zrn

Na výběr máte kávy Ristretto, Espresso Doppio, Espresso, Caffè Crema, káva XL a Americano. Příprava kávových nápojů s mlékem je popsána ve vlastní kapitole. → *"Příprava nápojů s mlékem" na straně 175*

Spotřebič je zapnutý. Je naplněna nádržka na vodu a zásobník na kávová zrna.

1. Pod výpustný systém umístěte šálek.
2. Otočným voličem zvolte požadovaný nápoj.

Na displeji se zobrazí označení nápoje a aktuálně nastavené hodnoty.

3. Pro změnu nastavení zvoleného nápoje.
→ *"Přízpůsobení nastavení nápojů" na straně 177* → *"Nastavení menu" na straně 182*

4. Pro spuštění vydání nápoje stiskněte otočný volič.

Káva se spaří a poté nateče do šálku.

Upozornění: Pro předčasné zastavení vydání nápoje opětovně stiskněte otočný volič.





Tip: U modelů se dvěma zásobníky na kávová zrna lze při prázdném zásobníku během výdeje nápoje přepnout na plný zásobník. Výdej poté běží dále.

Příprava kávy z mleté kávy

Tento spotřebič můžete používat také s předemletou kávou. Nepoužívejte rozpustnou kávu. Příprava kávových nápojů s mlékem je popsána ve vlastní kapitole. → *"Příprava nápojů s mlékem" na straně 175*

Spotřebič je zapnutý. Nádržka na vodu je naplněná.

1. Pod výpustný systém umístěte šálek.
2. Otočným voličem zvolte požadovaný nápoj.
3. Stiskněte tlačítko .

4. Otočným voličem zvolte "mletá káva" pro mletou kávu.
5. Stiskněte tlačítko .
6. Sejměte víko na uchování aroma  zásobníku na kávová zrna  a otevřete přihrádku na mletou kávu .
7. Naplňte mletou kávu, nestlačujte. Naplňte maximálně 2 zarovnané odměrky mleté kávy.

Pozor!

Do přihrádky na mletou kávu nenaplňujte kávová zrna nebo rozpustnou kávu.

8. Uzavřete přihrádku na mletou kávu a víko na uchování aroma.

Na displeji se zobrazí označení nápoje a aktuálně nastavené hodnoty.

9. Pro změnu nastavení zvoleného nápoje.
→ *"Přízpůsobení nastavení nápojů" na straně 177* → *"Nastavení menu" na straně 182*
10. Pro spuštění vydání nápoje stiskněte otočný volič.

Káva se spaří a poté nateče do šálku.

Upozornění

- Možné zbytky prášku v šachtě pomocí měkkého štětce smeťte do šachty.
- Pro předčasné zastavení vydání nápoje opětovně stiskněte otočný volič.
- Pro obdržení dalšího nápoje s mletou kávou postup opakujte.
- Při přípravě s mletou kávou není funkce aromaDouble Shot k dispozici.

Příprava nápojů s mlékem

Tento spotřebič je vybaven integrovaným mléčným systémem. Pomocí mléčného systému můžete připravovat kávové nápoje s mlékem, nebo také mléčnou pěnu a teplé mléko. Na výběr máte kávy Espresso Macchiato, Cappuccino, Latte Macchiato, káva s mlékem, cafe Cortado a Flat White.

Tip: Místo mléka můžete používat rovněž rostlinné nápoje, např. ze sóji.

Upozornění

- Při přípravě s mlékem může spotřebič vydávat pískavé zvuky. Tyto zvuky jsou technicky podmíněny a jsou normální.
- Zaschlé zbytky mléka se obtížně odstraňují, proto je bezpodmínečně vyčistěte. → "Čištění mléčného systému" na straně 191
- Kvalita mléčné pěny závisí na druhu použitého mléka nebo rostlinného nápoje.

Varování

Nebezpečí popálení!

Mléčný systém je velmi horký. Po použití ho nejprve nechte vychladnout, než se ho budete dotýkat.

Použití nádoby na mléko

Nádoba na mléko  je speciálně vyvinuta pro použití ve spojení s tímto spotřebičem. Je určena výhradně pro použití v domácnostech a pro uskladnění mléka v lednici.

Důležité: Nádoba na mléko může být připojena pouze tehdy, pokud je ve výpustném systému správně namontován mléčný systém s adaptérem a hadičkou. (→ Obrázek )

1. Sejmутí víka: Stiskněte značku a sejměte víko. (→ Obrázek )
2. Naplňte mléko.

3. Víko přitlačte na nádobu na mléko tak aby zapadlo.
4. Nádobu na mléko připojte na levé straně spotřebiče. Nádoba na mléko musí zapadnout.

Tip: Pokud se během výdeje nápoje zásobník na mléko vyprázdní, lze ji doplnit a znovu připojit. Výdej bude automaticky pokračovat.

Kávové nápoje s mlékem

Spotřebič je zapnutý. Je naplněna nádržka na vodu a zásobník na kávová zrna.

Je připojena nádoba na mléko naplněná mlékem.

1. Pod výpustný systém umístěte šálek nebo sklenici.
2. Otočným voličem zvolte požadovaný nápoj.

Na displeji se zobrazí označení nápoje a aktuálně nastavené hodnoty.

3. Pro změnu nastavení zvoleného nápoje.
→ "Přizpůsobení nastavení nápojů" na straně 177 → "Nastavení menu" na straně 182

4. Pro spuštění vydání nápoje stiskněte otočný volič.

Nejprve se do šálku nebo sklenice naplní mléko. Poté se spaří káva a nateče do šálku nebo sklenice. Pro Cappuccino a Espresso Macchiato lze pořadí změnit. → "Nastavení menu" na straně 182

Upozornění: Jedním stisknutím otočného voliče můžete odběr mléka nebo kávy předčasně zastavit; Dvojí stisknutí otočného voliče zastaví celý odběr nápoje.

Mléčná pěna nebo teplé mléko

Spotřebič je zapnutý. Nádržka na vodu je naplněná.

Je připojena nádoba na mléko naplněná mlékem.

1. Pod výpustný systém umístěte šálek nebo sklenici.
2. Otočným voličem zvolte "mléčná pěna" nebo "teplé mléko".

Na displeji se zobrazí označení nápoje a aktuálně nastavené hodnoty.

3. Pro změnu nastavení zvoleného nápoje.
→ *"Přizpůsobení nastavení nápojů"* na straně 177 → *"Nastavení menu"* na straně 182

4. Pro spuštění vydání nápoje stiskněte otočný volič.

Do šálku nebo do sklenice nateče mléčná pěna nebo teplé mléko.

Upozornění: Pro předčasné zastavení vydání nápoje opětovně stiskněte otočný volič.

Odběr horké vody

Upozornění: Před odběrem horké vody vyčistěte mléčný systém a vyjměte nádobu na mléko. Pokud není mléčný systém vyčistěn, může vydaná voda obsahovat malé množství mléka.

→ *"Čištění mléčného systému"* na straně 191

Varování

Nebezpečí popálení!

Výpustný systém je velmi horký. Po použití nechte výpustný systém vychladnout, než se ho budete dotýkat.

Spotřebič je zapnutý. Nádržka na vodu je naplněná.

1. Pod výpustný systém umístěte šálek.
2. Je-li připojen, vyjměte nádobu na mléko.
3. Otočným voličem zvolte "horká voda".

4. Pro změnu nastavení zvoleného nápoje.
→ *"Přizpůsobení nastavení nápojů"* na straně 177 → *"Nastavení menu"* na straně 182

5. Pro spuštění vydání nápoje stiskněte otočný volič.

Do šálku nateče horká voda.

Upozornění: Pro předčasné zastavení vydání nápoje opětovně stiskněte otočný volič.

Přizpůsobení nastavení nápojů

Po zvolení nápoje můžete v závislosti na nápoji přizpůsobit různé hodnoty. Použijte tato tlačítka a otočný volič:

Tlačítko	Funkce	Volba
	Intenzita kávy, volba mleté kávy	<ul style="list-style-type: none"> ■ velmi slabá * ■ slabá ■ slabá +* ■ normální ■ normální +* ■ silná ■ silná +* ■ velmi silná ■ velmi silná +* ■ extra silná
milk	Poměr směsi mléko/káva	Nastavení podílu mléka v % (jen pro kávové nápoje s mlékem)
ml	Velikost šálku	Přizpůsobení množství náplně v krocích po ml. Není k dispozici pro Ristretto.
	Dva šálky najednou	Pod výpust postavte dva šálky.
Navigační tlačítko vlevo	Teplota vody*	např. pro čajové nápoje: <ul style="list-style-type: none"> ■ > 60 °C (speciální pří-prava čaje) ■ > 70 °C (bílý čaj)
Navigační tlačítko vpravo	aromaIntense*	<ul style="list-style-type: none"> ■ normální ■ intenzivní
Volbu označenou * lze nastavit pouze u určitých nápojů nebo v režimu "barista".		

Spotřebič je ze závodu nastaven na "Režim barista". Díky tomu mohou být pomocí obou navigačních tlačítek nastaveny další hodnoty. "Režim barista" můžete také vypnout. → "Nastavení menu" na straně 182

Nastavení z výroby jsou na displeji označena oranžově. Aktuálně zvolená nastavení jsou vždy podsvícena.

Přizpůsobení intenzity kávy nebo volba mleté kávy

Je zvolen jeden kávový nápoj.

1. Stiskněte tlačítko .
2. Otočný voličem nastavte intenzitu kávy nebo zvolte mletou kávu.
3. Pro potvrzení stiskněte tlačítko nebo otočný volič.

Nastavení Aroma

Čím déle ja káva spařována, tím větší množství trpkých látek a nechtěného aroma se uvolní. Což negativním způsobem ovlivňuje chuť a stravitelnost kávy. Pro přípravu extra silné kávy je spotřebič vybaven speciálním nastavením aroma Double Shot a Triple Shot. V závislosti na nastavení je po vydání poloviny nebo třetiny množství semleta a spařena nová dávka kávy, aby ze spotřebiče vycházely pouze chutné a dobře stravitelné aromatické látky.

Upozornění

- Nastavení aroma Double Shot může být zvoleno pro všechny kávové nápoje, s výjimkou:
 - Nápoje s malým množstvím kávy, např. Ristretto
 - Kávové nápoje s mlékem a malým množstvím kávy.
 - malé množství kávy např. při nastavení "Káva s mlékem" 200 ml s podílem mléka 90 % (podíl kávy 10 %)
 - Příprava nápoje z mleté kávy
 - Výdej dvojitého šálku
- Nastavení aroma Triple Shot lze zvolit pouze pro kávu XL.
 - Výdej do dvou šálků není možný

Přizpůsobení poměru směsi mléko/káva

Je zvolen kávový nápoj s mlékem.

1. Stiskněte tlačítko **milk**.
2. Otočným voličem nastavte podíl mléka v %.

Příklad: V případě nastavené hodnoty 30 % se vydá 30 % mléka a 70 % kávy.

3. Pro potvrzení stiskněte tlačítko **milk** nebo otočný volič.

Volba velikosti šálku

Je zvolen jeden nápoj.

1. Stiskněte tlačítko **ml**. Přednastavené množství náplně je různé v závislosti na typu nápoje.
2. Otočným voličem přizpůsobte požadované množství náplně v krocích po ml.
3. Pro potvrzení stiskněte tlačítko **ml** nebo otočný volič.

Upozornění

- U nápoje Ristretto nelze množství náplně měnit.
- Vydané množství náplně může být různé v závislosti na kvalitě mléka.



Příprava dvou šálků najednou

Je zvolen kávový nápoj nebo kávový nápoj s mlékem.

1. Stiskněte tlačítko .
2. Pod výpustný systém napravo a nalevo umístěte dva předeřháté šálky.
3. Pro spuštění vydání nápoje stiskněte otočný volič.

Připraví se zvolený nápoj a poté vyteče do obou šálků.

Upozornění

- Nápoj je připravován ve dvou krocích (dvě mletí). Vyčkejte, až se proces zcela ukončí.
- Při volbě  nejsou nastavení Aroma možná.
- Nastavení  není možné pro kávu XL.

Přizpůsobení teploty nápoje

K dispozici jen v "Režim barista".
→ "Nastavení menu" na straně 182
Je zvolen libovolný nápoj.

1. Levým navigačním tlačítkem vyvolejte nastavení teploty.
2. Otočným voličem nastavte požadovanou teplotu.
3. Pro potvrzení stiskněte levé navigační tlačítko nebo otočný volič.

Nastavení aromalntense

K dispozici jen v "Režim barista".
→ "Nastavení menu" na straně 182

Nastavením aromalntense můžete individuálně přizpůsobit intenzitu chuti kávového nápoje. Volba nemá při odběru s mlékem vliv na teplé mléko nebo mléčnou pěnu.

Je zvolen jeden kávový nápoj.

1. Pravým navigačním tlačítkem vyvolejte menu.
2. Otočným voličem zvolte požadované nastavení.
3. Pro potvrzení stiskněte pravé navigační tlačítko nebo otočný volič.

Nastavení stupně mletí

Tento spotřebič je vybaven regulovatelným mlýnkem. Pomocí něho je možné idividuálně měnit stupeň mletí kávy.

Varování

Nebezpečí úrazu!

Nesahejte do mlýnku.

Pozor!

Spotřebič se může poškodit! Stupeň mletí přestavujte pouze v případě, že je mlýnek v chodu!

Při běžícím mlýnku nastavte otočným voličem [15], [19]* stupeň mletí.

- Jemný stupeň mletí: Otočit proti směru hodinových ručiček. (obrázek a)
- Hrubší stupeň mletí: Otočit ve směru hodinových ručiček. (obrázek b)

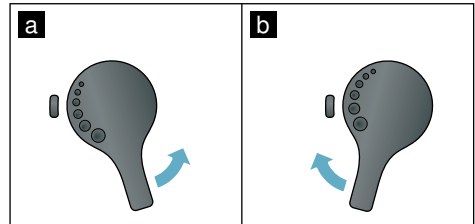

Upozornění

- Nové nastavení se projeví až u druhého šálku kávy.
- V případě tmavých pražených zrn nastavte jemnější stupeň mletí, v případě světlejších zrn nastavte hrubší stupeň mletí.

Ohříváč šálků

Pozor!

Ohříváč šálků je velmi horký!

Plně automatický kávovar disponuje ohříváčem šálků [11]. Je-li ohříváč šálků zapnutý, svítí ukazatel LED [12] ohříváč šálků.

Tip: Pro optimální ohřev postavte šálky dnem šálku na ohříváč šálků.

Upozornění: Tuto funkci lze aktivovat a deaktivovat v menu (stiskněte /i a otočte otočným voličem doleva) nebo v "nastavení menu". → "Nastavení menu" na straně 182

Personalizace

V nabídce Personalizace můžete ukládat uživatelské profily. V uživatelských profilech mohou být pod vlastním jménem uloženy individuální nápoje.

Založení uživatelského profilu

1. Stiskněte tlačítko , zobrazí se menu.
2. Otočným voličem zvolte nový profil.
3. Pro potvrzení volby stiskněte pravé navigační tlačítko.
Můžete zadat uživatelské jméno.
4. Otočným voličem zvolte požadované písmeno. Pro uložení písmene stiskněte otočný volič.
Písmeno se uloží.



Pro kompletním zadání uživatelského jména:

5. Pro uložení uživatelského jména stiskněte pravé navigační tlačítko.
6. Otočným voličem zvolte pozadí plochy.
7. Pro potvrzení volby stiskněte pravé navigační tlačítko.
8. Otočným voličem zvolte siluetu.
9. Pro uložení volby stiskněte pravé navigační tlačítko.
10. Otočným voličem zvolte "Standardní režim" nebo "Režim barista".
11. Pro potvrzení volby stiskněte pravé navigační tlačítko.
Zobrazí se dotaz pro výběr.
12. Pro potvrzení profilu ještě jednou stiskněte pravé navigační tlačítko.
Zobrazí se obrázek uživatelského profilu.
13. Pro opuštění menu nebo pro uložení individuálního nápoje již založeného uživatele stiskněte tlačítko .

Uložení individuálních nápojů:

1. Stiskněte otočný volič.
Zobrazí se "Upravit nápoje".
2. Pro založení nápoje stiskněte pravé navigační tlačítko.
3. Otočným voličem zvolte požadovaný nápoj.



Zvolený nápoj můžete nastavit podle osobní chuti. → "Přízpůsobení nastavení nápojů" na straně 177

4. Stiskněte otočný volič.
Zobrazí se dotaz pro potvrzení výběru.
5. Pro potvrzení volby stiskněte pravé navigační tlačítko.
6. Stiskněte tlačítko .
Nastavení jsou ukončena.
7. Stiskněte tlačítko  pro opuštění menu.

Spotřebič je opět připraven k provozu.



Upozornění: Lze uložit až 10 profilů, každý s 10 nápoji.

Zpracování a vymazání uživatelského profilu

1. Stiskněte tlačítko , zobrazí se menu.
 2. Otočným voličem zvolte požadovaný profil.
 3. Pro vymazání profilu stiskněte levé navigační tlačítko.
- nebo -
Pro zpracování nastavení v profilu stiskněte pravé navigační tlačítko.
Nastavení v profilu mohou být měněna, jak je popsáno. → "Založení uživatelského profilu" na straně 180
 4. Stiskněte tlačítko .
- Spotřebič je opět připraven k provozu.

Uložení individuálních nápojů

Aktuálně připravený nápoj může být s individuálním nastavením, uložen přímo v novém nebo ve stávajícím profilu.

1. Tlačítko  držte stisknuté nejméně 5 sekund.
Pokud ještě není uložen žádný profil, zobrazí se přímo nový profil.
2. Pokud jsou již profily uloženy a individuální nápoj chcete uložit v novém profilu, pak pomocí otočného voliče zvolte nový profil.
- nebo -
Pokud chcete individuální nápoj uložit ve stávajícím profilu, pak pomocí otočného voliče zvolte požadovaný profil.
3. Pro uložení stiskněte pravé navigační tlačítko. Při založení nového profilu zadejte jméno a také obrázek pozadí, siluetu a režim ovládání. Uložit údaje. Info: Je-li již profil k dispozici, pak tento zvolte a uložte nápoj.
4. Stiskněte tlačítko .
Nastavení jsou ukončena. Spotřebič je opět připraven k provozu.
5. Stiskněte tlačítko  pro opuštění menu.

Upozornění: Pro automatické opuštění menu nastavte v položce "Uživatelské profily" - "Automaticky opustit profily".
→ "Nastavení menu" na straně 182

Dětská pojistka

Na ochranu dětí před opařením a popálením můžete spotřebič zablokovat.

Aktivace dětské pojistky

Tlačítko **milk** držte stisknuto nejméně 4 sekundy.

Na displeji se zobrazí "Aktivovaná dětská pojistka".

Nyní již není možné ovládání.

Deaktivace dětské pojistky

Tlačítko **milk** držte stisknuto nejméně 4 sekundy.

Na displeji se zobrazí "Deaktivovaná dětská pojistka".

Spotřebič můžete opět obvyklým způsobem ovládat.



Nastavení menu

Menu slouží k individuální změně nastavení, vyvolání informací nebo ke spuštění programu.

Změna nastavení

1. Stiskněte tlačítko \odot /i, otočte otočným voličem doleva a zvolte "Nastavení". Stiskněte otočný volič. Na displeji se zobrazí různé možnosti nastavení.
2. Otočným voličem zvolte požadované nastavení.
Aktuální nastavení je barevně označeno na displeji.
3. Pomocí navigačního tlačítka stiskněte "Zvolit".
4. Otočným voličem změňte nastavení.

5. Pomocí navigačního tlačítka stiskněte "Potvrdit".
Nastavení je uloženo do paměti.
6. Stiskněte tlačítko \odot /i pro opuštění "Menu".

Na displeji se zobrazí výběr nápojů.

Upozornění

- Pomocí navigačního tlačítka stiskněte "Zpět" můžete přejít do předchozí úrovně.
- Pomocí navigačního tlačítka stiskněte "Přerušit" můžete nastavování přerušit.
- Stisknutím tlačítka \odot /i můžete kdykoliv opustit menu.
- Pokud cca 2 minuty neproběhne žádné zadání, menu se automaticky uzavře, nastavení nebudou uložena do paměti.

K dispozici jsou tato nastavení:

Nastavení	Možná nastavení	Vysvětlení
Jazyk	Různé jazyky	Nastavení jazyka, ve kterém mají být zobrazeny texty na displeji.
Tvrdost vody	<ul style="list-style-type: none"> ■ 1 (měkká) ■ 2 (střední) ■ 3 (tvrdá) ■ 4 (velmi tvrdá) ■ Odvápňovací zařízení 	Nastavení podle místní tvrdosti vody. Přednastavená tvrdost vody je stupeň 4 (velmi tvrdá). Na tvrdost vody se můžete dotázat např. u místního zásobení vodou. Správné nastavení tvrdosti vody je důležité, aby spotřebič včas oznámil, kdy musí být odvápněn. Pokud je v domě instalováno zařízení na změkčování vody, nastavte prosím "změkčovací zařízení".
Home Connect*	Nastavení pro připojení k síti WLAN (domácí síť) a k mobilním zařízením (viz kapitola "Home Connect").	
Vypnutí po	5 minutách až max 3 hodinách	Nastavení časového intervalu, po kterém se spotřebič po poslední přípravě nápoje automaticky vypne. Přednastavená doba je 30 minut.
Jas displeje	Stupeň 1 až do stupně 10 Standardní nastavení 7	Nastavení jasu displeje

Režim obsluhy	<ul style="list-style-type: none"> ■ Standardní režim ■ Režim barista 	<p>Při nastavení "Režim barista" můžete na displeji přímo</p> <ul style="list-style-type: none"> ■ stisknutím levého navigačního tlačítka nastavit teplotu. ■ stisknutím pravého navigačního tlačítka můžete nastavit aromaintenze (rychlost spaření) ve 3 stupních.
Informace o nápojích	Zobrazení, jaké množství nápojů bylo připraveno od uvedení do provozu. Z technických důvodů počítadlo nepočítá „přesně na šálek“.	
Výrobní nastavení	Přístroj je opět nastaven na výrobní nastavení	Vynulování všech vlastních nastavení do stavu při dodání.
Režim demo	<ul style="list-style-type: none"> ■ Zap. ■ Vyp. 	Jen pro účely prezentace. Nastavení "Vyp." musí být aktivováno pro standardní provoz. Nastavení je možné pouze v prvních 3 minutách po zapnutí spotřebiče.
Nastavení nápojů		
Pořadí Cappuccino	<ul style="list-style-type: none"> ■ nejprve mléko ■ nejprve káva 	Nastavení, zda je nejprve spařeno a vydáno mléko nebo káva.
Pořadí Espresso Macchiato	<ul style="list-style-type: none"> ■ nejprve mléko ■ nejprve káva 	Nastavení, zda je nejprve spařeno a vydáno mléko nebo káva.
Pauza Latte Machiato	<ul style="list-style-type: none"> ■ min ■ 5s ■ 10s 	Nastavení pauzy mezi výdejem mléka a kávy.
Teplota espressa/kávy	<ul style="list-style-type: none"> ■ normální ■ vysoká ■ max 	Nastavení teploty kávových nápojů. Nastavení je účinné u všech druhů přípravy. Platí jen pro „Standardní režim“ – v „Režimu barista“ lze nastavit přímo ve výběru nápoje. → <i>"Přizpůsobení nastavení nápojů"</i> na straně 177
Uživatelské profily	<ul style="list-style-type: none"> ■ Automaticky opustit profily ■ Zrušit všechny profily 	Nastavení, zda mají být všechny profily automaticky opuštěny nebo zrušení všech uživatelských profilů.
Ohřívač šálek*	<ul style="list-style-type: none"> ■ zap ■ vyp 	Je-li ohřívač šáleků zapnutý, svítí LED ohřívač šáleků.

Zásobník na kávová zrna	Nastavení, který zásobník na kávová zrna je automaticky aktivní. Tlačítka volby "Zásobník na kávová zrna" můžete před každým výdejem přímo zvolit zásobník na kávová zrna.
■ Naposledy zvolený zásobník na kávová zrna	Spotřebič si zapamatuje naposledy zvolený zásobník na kávová zrna.
■ Standardní zásobník vpravo	Po každém výdeji nápoje přeskočí spotřebič automaticky zpět na pravý zásobník na kávová zrna.
■ Standardní zásobník vlevo	Po každém výdeji nápoje přeskočí spotřebič automaticky zpět na levý zásobník na kávová zrna.
■ Uložit zásobník s nápojem	Spotřebič si zapamatuje naposledy zvolený zásobník na kávová zrna a naposledy nastavený nápoj.

Nastavení označená * lze zvolit také přímo v menu.

Spuštění programu "Vodní filtr" nebo "Ochrana před mrazem"

1. Krátce stiskněte tlačítko /i.
2. Otočným voličem můžete zvolit program "Vodní filtr" nebo "Ochrana před mrazem". Aktuální nastavení je označeno na displeji.

Upozornění: Otočným voličem můžete zvolit také servisní program.
→ "Servisní programy" na straně 193

Vodní filtr

Vodní filtr snižuje tvorbu usazenin vodního kamene a snižuje množství nečistot ve vodě. Spotřebič nemusí být tak často odvápnován. Vodní filtry můžete zakoupit v prodejnách nebo u zákaznického servisu.

→ "Příslušenství" na straně 169

Pokud je vložen vodní filtr, spotřebič zobrazuje, kdy má být vyměněn. Na displeji se zobrazí odpovídající výzva.

Vložení nebo obnovení vodního filtru

Nový vodní filtr musí být před použitím propláchnut.

1. V nastavení menu zvolte "Vodní filtr".

2. Navigačním tlačítkem zvolte "použít" nebo "obnovit".
3. Pomocí odměrky na mletou kávu pevně vtačte vodní filtr do prázdné nádržky na vodu.

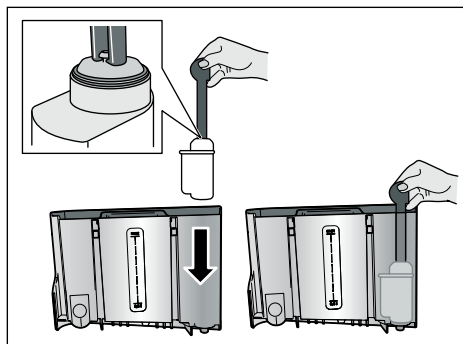

4. Nádržku na vodu naplníte vodou až po značku "max".
5. Pod výpusť umístíte zásobník s kapacitou min. 1,0 l a potvrďte. Filtr protéká voda. Filtr je proplachován.
6. Poté zásobník vyprázdněte. Spotřebič je opět připraven k provozu.

Upozornění

- Proplachem filtru je automaticky aktivován interval pro zobrazení výměny filtru. Po tomto intervalu nebo nejpozději po 2 měsících je působení filtru vyčerpáno. Filtr je nutné měnit jednak z hygienických důvodů, a také proto, aby nedošlo k zanesení vodním kamenem (může dojít k poškození spotřebiče).
- Pokud spotřebič nebyl delší dobu používán (např. dovolená), měl by být vložen filtr před prvním použitím spotřebiče propláchnut. Za tímto účelem odeberte šálek horké vody.

Odeberte vodní filtr

Pokud není vložen nový vodní filtr, musí být funkce “Vodní filtr” deaktivována.

1. V nastavení menu zvolte “Vodní filtr”.
2. Zvolte a potvrďte nastavení “odebrat”.
3. Vodní filtr vyjměte z nádržky na vodu.
4. Nádržku na vodu nasadte zpět. Spotřebič je opět připraven k provozu.

Ochrana před mrazem

Servisní program pro zabránění škodám v důsledku působení mrazu při přepravě a skladování. Spotřebič se přitom zcela vyprázdní. Přístroj musí být připraven k provozu.

1. Pro spuštění programu stiskněte otočný volič.
2. Vyprázdňte nádržku na vodu a nasadte ji zpět.
3. Z přístroje unikne pára.
4. Vyprázdněte odkapávací misku a spotřebič důkladně vyčistěte.

Spotřebič nyní můžete přepravovat nebo uskladnit.



Home Connect

Tento plně automatický kávovar lze připojit k Wi-Fi a může být dálkově ovládán pomocí mobilního zařízení (např. tablet, chytrý telefon).

Aplikace Home Connect nabízí dodatečné funkce, které optimálně doplňují spotřebič integrovaný v síti. Pokud spotřebič není připojen k síti WLAN (domácí síti), pak spotřebič funguje jako plně automatický kávovar bez síťového připojení a jeho obsluha je možná obvyklým způsobem pomocí displeje.

Důležité upozornění

Router domácí sítě musí být provozován s frekvenčním rozsahem 2,4 GHz (Pásmo: max. 100 mW). Zkontrolujte a popř. nastavte.

Dostupnost technologie Home Connect závisí na dostupnosti služby Home Connect ve vaší zemi. Služby Home Connect nejsou dostupné ve všech zemích. Další informace najdete na www.home-connect.com.

Upozornění: Dodržujte bezpečnostní pokyny uvedené na začátku tohoto návodu k použití a ujistěte se, že jsou dodržovány také tehdy, pokud je spotřebič obsluhován pomocí aplikace Home Connect a vy nejste doma. Dodržujte prosím také pokyny uvedené v aplikaci Home Connect. Ovládání na spotřebiči má vždy přednost, v této době není možné ovládání pomocí aplikace Home Connect.

Seřízení

Aby bylo možné provedení nastavení pomocí Home Connect, musí být aplikace Home Connect App instalována na mobilním zařízení (např. tablet, chytrý telefon).

Dodržujte příložený návod k instalaci Home Connect, který je k dispozici ke stažení také na stránkách <http://www.siemens-home.com> v dalších jazycích.

Při seřízení nastavení postupujte podle kroků určených aplikací. Přihlášení spotřebiče v síti WLAN může při prvním uvedení plně automatického kávovaru do provozu probíhat přímo nebo prostřednictvím menu (stiskněte /i pro otevření "Menu");

1. Otočte otočným voličem doleva a zvolte "Nastavení Home Connect".
2. Stiskněte otočný volič.
3. Na displeji se zobrazí menu Home Connect, "zapnout Wi Fi" je označeno barevně.
4. Pro spuštění radiového připojení stiskněte "Zvolit", pomocí navigačního tlačítka.
5. Otočným voličem zvolte možnost "Připojit k síti".
6. Pomocí navigačního tlačítka stiskněte "Zvolit".
7. Zobrazí se výběr "Připojit automaticky" a "Připojit manuálně".

Upozornění: Pokud má router funkci WPS, zvolte prosím "Připojit automaticky", jinak zvolte "Připojit manuálně".

Automatické přihlášení k domácí síti

1. Otočným voličem zvolte na displeji "Připojit automaticky".
2. Pomocí pravého navigačního tlačítka stiskněte "Potvrdit".
3. Na displeji se zobrazí „Automatické připojení k síti“.

4. Během několika málo minut stiskněte tlačítko WPS na routeru domácí sítě a vyčkejte, až se na displeji plně automatického kávovaru zobrazí "Připojení k síti úspěšné".
5. Otevřete aplikaci na mobilním zařízení.
6. Otočným voličem zvolte možnost "Propojit s aplikací".
7. Pomocí pravého navigačního tlačítka stiskněte "Zvolit". Plně automatický kávovar se spojí s aplikací. Postupujte podle pokynů v aplikaci.
8. Vyčkejte, až se na displeji krátce rozsvítí „Úspěšně propojeno s aplikací“.
9. Otočným voličem zvolte "Spuštění na dálku".
10. Pomocí pravého navigačního tlačítka stiskněte "Zvolit". Zobrazí se varovné hlášení.
11. Pomocí pravého navigačního tlačítka stiskněte "Zvolit" a přečtěte si varovné hlášení.
12. Pomocí pravého navigačního tlačítka stiskněte "Potvrdit".
13. Pro opuštění menu stiskněte /i. Pomocí mobilního zařízení může být nyní plně automatický kávovar používán pomocí aplikace ve své celé funkcčnosti.

Upozornění: Při zvolení možnosti „Spuštění na dálku vypnuto“ jsou v aplikaci Home Connect zobrazeny výhradně provozní stavy plně automatického kávovaru. Můžete provádět nastavení, ale nelze spouštět výdej nápoje.

Manuální přihlášení k domácí síti



1. Otočným voličem zvolte na displeji „Připojit manuálně“.
2. Pomocí pravého navigačního tlačítka stiskněte „Potvrdit“. Plně automatický kávovar si vytvoří vlastní síť WLAN, na kterou je možný přístup pomocí tabletu nebo chytrého telefonu. Na displeji je zobrazeno SSID (název) a Key (heslo) této sítě.
3. Přihlaste mobilní zařízení do sítě plně automatického kávovaru pomocí SSID „HomeConnect“ a heslem „HomeConnect“.
4. Na mobilním zařízení spusťte aplikaci a postupujte podle pokynů pro připojení k síti v aplikaci a v dodaných podkladech pro Home Connect. Přihlášení je ukončeno, když se na displeji plně automatického kávovaru krátce rozsvítí „Připojení k síti úspěšné“.
5. Otočným voličem zvolte možnost "Propojit s aplikací".
6. Pomocí pravého navigačního tlačítka stiskněte "Zvolit". Plně automatický kávovar se spojí s aplikací.
7. Vyčkejte, až se na displeji krátce rozsvítí „Úspěšně propojeno s aplikací“.
8. Otočným voličem zvolte "Spuštění na dálku".
9. Pomocí pravého navigačního tlačítka stiskněte "Zvolit". Zobrazí se varovné hlášení.
10. Pomocí pravého navigačního tlačítka stiskněte "Zvolit" a přečtete si varovné hlášení.
11. Pomocí pravého navigačního tlačítka stiskněte "Potvrdit".
12. Pro opuštění menu stiskněte /i. Pomocí mobilního zařízení může být nyní plně automatický kávovar používán pomocí aplikace ve své celé funkci.

Upozornění: Při zvolení možnosti „Spuštění na dálku vypnuto“ jsou v aplikaci Home Connect zobrazeny výhradně provozní stavy plně automatického kávovaru. Můžete provádět nastavení, ale nelze spouštět výdej nápoje.

Zapnutí a vypnutí Wi-Fi

Wi-Fi můžete podle potřeby nastavit na „zap“ nebo „vyp“ (např. v době dovolené).

Upozornění: Informace o síti zůstanou po vypnutí zachovány. Po zapnutí vyčkejte několik sekund, až se plně automatický kávovar opět spojí se sítí WLAN. V pohotovostním režimu v síti je spotřeba spotřebiče max. 2 W.

1. Pro otevření "Menu" stiskněte tlačítko /i.
2. Otočte otočným voličem doleva a zvolte "Nastavení Home Connect".
3. Stiskněte otočný volič.
4. Otočným voličem zvolte "Zapnout Wi-Fi", resp. "Vypnout Wi-Fi".
5. Stiskněte pravé navigační tlačítko pod "Zvolit" pro přepnutí radiového modulu na "zap", resp. "vyp".
6. Pro opuštění menu stiskněte tlačítko /i.



Další nastavení

Home Connect je možno kdykoliv přizpůsobit individuálním požadavkům. Upozornění: Plně automatický kávovar musí být připojen k síti WLAN.

Zrušení připojení

Plně automatický kávovar může být ze sítě WLAN kdykoliv odpojen.



Upozornění: Pokud je plně automaticky kávovar od sítě WLAN odpojen, pak není možné ovládní pomocí aplikace Home Connect.

1. Stiskněte tlačítko , otočným voličem otočte doprava a zvolte "Nastavení Home Connect".
2. Stiskněte otočný volič.
3. Pomocí pravého navigačního tlačítka stiskněte "Zvolit".
4. Otočným voličem zvolte „Odpojit od sítě“.
5. Pomocí pravého navigačního tlačítka stiskněte "Zvolit". Připojení k síti a aplikaci je zrušeno.
6. Pro opuštění menu stiskněte tlačítko .

Upozornění: Informace o síti WLAN se vymažou.

Připojení k aplikaci

Aplikaci Home Connect můžete instalovat na libovolném množství mobilních zařízení a tyto spojit s plně automatickým kávovarem. Plně automatický kávovar již musí být spojen se sítí WLAN.

1. Otevřete aplikaci na mobilním zařízení.
2. Stiskněte tlačítko , otočte otočným voličem doleva a zvolte "Nastavení Home Connect".
3. Stiskněte otočný volič.
4. Pomocí pravého navigačního tlačítka stiskněte "Zvolit".
5. Otočným voličem zvolte možnost "Propojit s aplikací".
6. Pro připojení spotřebiče k aplikaci stiskněte pravé navigační tlačítko pod "Zvolit".
7. Pro opuštění menu stiskněte tlačítko .



Dálkové spuštění

Pokud chcete pomocí mobilního zařízení spustit např. odběr nápoje, musí být aktivováno dálkové spuštění.

Pozor! Nebezpečí opaření!



Při nehledaném spuštění na dálku může dojít k popálení třetích osob, pokud tyto osoby během výdeje nápoje sáhnou pod výpusť kávy. Proto se ujistěte, že v případě spuštění na dálku bez dozoru nehrozí ohrožení osob, především malých dětí nebo předmětů.

Upozornění: Textové pole "Spuštění na dálku" je volitelné jen tehdy, pokud bylo spojení s Home Connect úspěšně ukončeno. Je-li dálkové spuštění vypnuté, jsou zobrazeny výhradně provozní stavy plně automatického kávovaru v aplikaci Home Connect.

1. Stiskněte tlačítko , otočným voličem otočte doprava a zvolte "Nastavení Home Connect".
2. Stiskněte otočný volič.
3. Pomocí pravého navigačního tlačítka stiskněte "Zvolit".
4. Otočným voličem zvolte na displeji "Zapnout spuštění na dálku".
5. Pomocí pravého navigačního tlačítka stiskněte "Zvolit".
6. Pro opuštění menu stiskněte tlačítko .



Informace o spotřebiči

Ukazatel pro informace o síti a spotřebiči

1. Stiskněte tlačítko , otočným voličem otočte doprava a zvolte "Nastavení Home Connect".
2. Stiskněte otočný volič.
3. Pomocí pravého navigačního tlačítka stiskněte "Zvolit".
4. Otočným voličem zvolte na displeji "Informace o spotřebiči".
5. Pomocí pravého navigačního tlačítka stiskněte "Zvolit".
Na několik sekund se zobrazí SSID, IP, MAC adresa a sériové číslo spotřebiče.
6. Pro opuštění menu stiskněte tlačítko .

Displej

Na displeji se v pravém horním rohu zobrazí formou symbolu stav Home Connect:

-  Připojeno k síti
-  Není připojeno k síti
-  Není připojeno k serveru

Vzdálená diagnostika

Zákaznický servis může získat k vašemu spotřebiči přístup prostřednictvím vzdálené diagnostiky, pokud se na zákaznický servis obrátíte s příslušným přáním, pokud je váš spotřebič spojený se serverem Home Connect a v zemi, ve které spotřebič používáte, je vzdálená diagnostika k dispozici.

Upozornění: Další informace a rovněž informace k dostupnosti vzdálené diagnostiky ve vaší zemi najdete na lokálních webových stránkách v oblasti pro servis/podporu: www.home-connect.com

Upozornění k ochraně údajů

Při prvním připojení plně automatického kávovaru k síti WLAN spojené s internetem přenesou plně automatický kávovar níže uvedené kategorie údajů na server Home Connect (první registrace):

- Jednoznačná identifikace spotřebiče (sestavující z kódů spotřebiče a MAC adresy vestavěného komunikačního modulu Wi-Fi)
- Bezpečnostní certifikát komunikačního modulu Wi-Fi (pro informačně-technické zabezpečení spojení)

- Aktuální verze softwaru a hardwaru plně automatického kávovaru
- Stav případného předchozího resetování na nastavení z výrobního závodu. Tato první registrace připraví použití funkcí Home Connect a je poprvé potřebná teprve v okamžiku, kdy chcete poprvé používat funkce Home Connect.

Upozornění: Dbejte na to, že funkce Home Connect je možné používat jen ve spojení s aplikací Home Connect. Informace o ochraně údajů si můžete vyvolat v aplikaci Home Connect.

Prohlášení o shodě

Společnost BSH Hausgeräte GmbH tímto prohlašuje, že spotřebič s funkcí Home Connect splňuje základní požadavky a ostatní příslušná ustanovení směrnice 2014/53/EU.

Podrobné prohlášení o shodě RED najdete na internetu na www.siemens-home.bsh-group.com na stránce týkající se spotřebiče mezi doplňujícími dokumenty.



Pásmo 2,4 GHz: max. 100 mW



Každodenní údržba a čištění

Při pečlivé údržbě a čištění zůstane spotřebič dlouho funkční. V této kapitole je popsána správná údržba a čištění spotřebiče.



Varování

Nebezpečí úrazu elektrickým proudem!

Před čištěním odpojte síťovou zástrčku. Příklad nikdy neponořujte do vody. Nepoužívejte parní čistič.

Čistící prostředky

Aby nedošlo k poškození různých povrchů nesprávnými čistícími prostředky, řiďte se následujícími údaji.

Nepoužívejte

- ostré nebo abrazivní čistící prostředky,
- čistící prostředky obsahující alkohol nebo líh,
- žádné tvrdé brusné polštářky a houbičky.

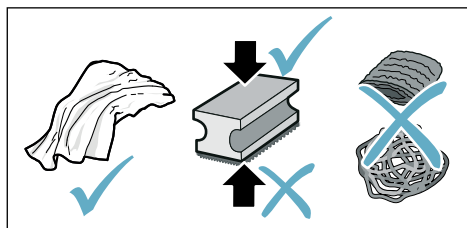

Upozornění

- Nové hadříkové houbičky na čištění mohou obsahovat soli. Soly mohou způsobit na ušlechtilé oceli náletovou rez. Nové houbičky před použitím důkladně propláchněte.
- Zbytky vápenatých usazenin, kávy, mléka, čistícího a odvápňovacího roztoku vždy ihned odstraňte. Pod těmito zbytky se může tvořit koroze.

Pozor!

Ne všechny součásti spotřebiče je možné čistit v myčce nádobí.

→ Obrázek **5** - **8**

Nevhodné pro myčku nádobí:



Kryt výpustného systému

Kryt spařovacího prostoru

Spařovací jednotka

Nádržka na vodu

Víko na uchování aroma

Vhodné pro myčku nádobí:



Odkapávací plech

Odkapávací miska

Zásobník na kávovou sedlinu

max.
60 °C

Stírač kávové sedliny, červený

Kryt spařovací jednotky, červený

Odměrka na mletou kávu

Mléčný systém, všechny součásti

Nádoba na mléko, všechny součásti

Čištění spotřebiče

1. Kryt otřete měkkým, vlhkým hadříkem.
2. Displej čistěte utěrkou z mikrovlákna.
3. Možné zbytky mleté kávy smetejte pomocí měkkého štětce do kanálku.

Upozornění

- Pokud spotřebič zapnete ve studeném stavu nebo jej po přípravě kávy vypnete, automaticky se propláchne. Systém je tedy samočisticí.
- Pokud nebyl spotřebič delší dobu používán (např. dovolená), vyčistěte jej pečlivě celý, včetně výpusti kávy, nádržky na vodu, mléčného systému, misek a spařovací jednotky.

Čištění odkapávací misky a zásobníku na kávovou sedimentu

→ Obrázek **5**

Upozornění: Odkapávací misku a zásobník na kávovou sedimentu je třeba vyprázdnovat a čistit denně, aby se zabránilo tvorbě usazenin.

1. Odkapávací misku se zásobníkem na kávovou sedimentu vytáhněte směrem dopředu.
2. Sejměte odkapávací plech a vyčistěte jej kartáčkem.
3. Vyprázdněte a vyčistěte odkapávací misku a zásobník na kávovou sedimentu.
4. Vytřete vnitřní část spotřebiče (záchytné misky).

Čištění zásobník na mléko

→ Obrázek **7**

Upozornění: Z hygienických důvodů musí být zásobník na mléko pravidelně čištěna

1. Zásobník na mléko rozložte na jednotlivé části.
2. Vyčistěte všechny části zásobníku na mléko nebo je vložte do myčky nádobí.

Čištění mléčného systému

Mléčný systém se automaticky vyčistí krátkým proudem páry bezprostředně po přípravě mléčného nápoje.

Varování

Nebezpečí popálení!

Výpustný systém je velmi horký. Po použití nechte výpustný systém vychladnout, než se ho budete dotýkat.

Mléčný systém čistěte jednou týdně ručně, v případě potřeby i častěji. Pro obzvláště důkladné čištění může být mléčný systém dodatečně propláchnut vodou. → "Propláchnutí mléčného systému" na straně 194

Vyjmutí mléčného systému → Obrázek **3**:

1. Ze spotřebiče vyjměte zásobník na mléko.
2. Výpustný systém posuňte do spodní polohy.
3. Stiskněte odblokování vpravo nahoře.
4. Kryt sklopte dopředu a vytáhněte.
5. Vyjměte mléčný systém a rozložte na jednotlivé části.
6. Jednotlivé díly vyčistěte mycím roztokem a měkkým hadříkem →Obrázek **6**.
7. Všechny části opláchněte čistou vodou a nechte vyschnout.

Upozornění

- Všechny části mléčného systému lze mýt v myčce nádobí. Zbytky roztoku v mléčném systému po propláchnutí důkladně odstraňte.
- **Důležité:** Kryt výpustného systému není vhodný do myčky nádobí.

Vložení mléčného systému

→ Obrázek 3:

1. Sestavte jednotlivé části mléčného systému.
2. Mléčný systém vložte do krytu.
3. Výpustný systém posuňte do spodní polohy.
4. Kryt dole zahákněte a vyklepte nahoru, až zapadne.

Čištění spařovací jednotky

→ Obrázek 4, → obrázek 8

Kromě provádění programu automatického čištění je vhodné spařovací jednotku pravidelně vyjímat a čistit.

Pozor!

Spařovací jednotku čistěte bez použití mycího prostředku a neumývejte v myčce na nádobí.

Vyjmutí spařovací jednotky:

1. Vypněte spotřebič.
2. Vyjměte nádržku na vodu.
3. Oba červené blokové pojistky posuňte směrem k sobě a sejměte kryt.
4. Vyjměte stírač kávové sedliny (červený) a vyjměte kryt spařovací jednotky (červený), vyčistěte a nechte oschnout.
5. Posuňte červenou blokovací pojistku nad spařovací jednotkou doprava.

6. Opatrně vyjměte spařovací jednotku a důkladně ji vyčistěte pod tekoucí vodou.

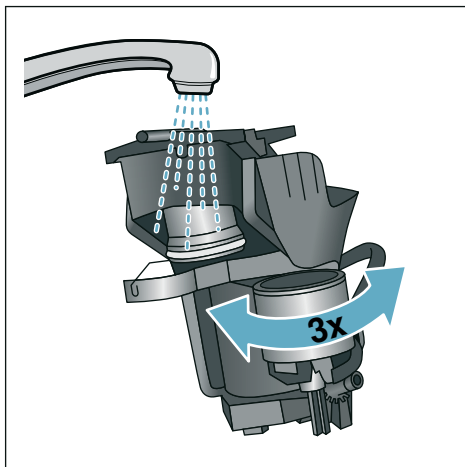

7. Vnitřek spotřebiče důkladně vyčistěte vlhkým hadříkem, odstraňte případné zbytky kávy.
8. Spařovací jednotku a vnitřek spotřebiče nechte vyschnout.

Vložení spařovací jednotky:

1. Spařovací jednotku vsuňte do spotřebiče ve směru šipky. Šipka se nachází na horní straně spařovací jednotky. Spařovací jednotku umístěte nahoře, zavěste do vodicích lišt a vsuňte do spotřebiče.
2. Posuňte červenou blokovací pojistku nad spařovací jednotkou doleva.
3. Vložte stírač kávové sedliny (červený) a kryt spařovací jednotky (červený).
4. Vložte kryt a nechte ho zapadnout.
5. Vložte nádržku na vodu.



Servisní programy

V určitých časových intervalech se v závislosti na tvrdosti vody a používání spotřebiče na displeji namísto volby kávy zobrazí některé z těchto zobrazení:

- Propláchnutí ml. systému
- Velmi nutně proveďte program odvápnění
- Velmi nutně proveďte program čištění
- Velmi nutně proveďte program calc'nClean

Spotřebič by měl být ihned vyčištěn nebo odvápněn pomocí odpovídajícího programu. Volitelně můžete procesy Odvápnění a Čištění spojit pomocí funkce calc'nClean. Pokud nedojde k provedení servisního programu podle pokynu, může dojít k poškození spotřebiče.

Servisní programy mohou být spuštěny také kdykoliv bez výzvy na displeji. Stiskněte tlačítko /i, zvolte požadovaný program a proveďte.

Upozornění

- **Důležité:** Pokud není spotřebič včas odvápněn, zobrazí se zpráva „Nebyl proveden program odvápnění. Spotřebič se brzy zablokuje!“. Podle pokynů ihned proveďte proces odvápnění. Pokud je spotřebič zablokován, může být opět obsluhován až po provedení odvápnění.
- **Pozor!** U každého servisního programu používejte odvápnovací a čisticí prostředky podle návodu a dodržujte (příslušné) bezpečnostní pokyny.
- Tekutiny nepijte.
- K odvápnění nikdy nepoužívejte kyselinu citrónovou, ocet nebo prostředky na bázi octa.

- K odvápnění a čištění používejte výhradně tablety k tomu určené. Tyto byly vyvinuty speciálně pro tento spotřebič a můžete je dokoupit prostřednictvím zákaznického servisu. → "Příslušenství" na straně 169
- Nikdy do zásobníku na mletou kávu neumisťujte odvápnovací tablety nebo jiné prostředky.
- Servisní program nikdy nepřerušujte.
- Před spuštěním servisního programu vyjměte spařovací jednotku, vyčistěte ji a opět vložte do spotřebiče. Propláchněte mléčný systém.
- Po ukončení servisního programu spotřebič otřete měkkým a vlhkým hadříkem, aby byly okamžitě odstraněny zbytky odvápnovacího roztoku. Pod těmito zbytky se může tvořit koroze.
- Nové houbičky na čištění mohou obsahovat soli. Soly mohou způsobit na ušlechtilé oceli rez, proto houbičky před použitím vždy důkladně propláchněte.
- Při použití vodního filtru se prodlužují časové intervaly, ve kterých musí být proveden servisní program.
- Pokud dojde k přerušení některého servisního programu např. výpadkem proudu, postupujte takto: Spotřebič automaticky zahájí zvláštní propláchnutí.
 1. Vypláchněte nádržku na vodu.
 2. Naplňte čerstvou neperlivou vodu až po značku "**max**" a potvrďte. Program se spustí a spotřebič se propláchně. Doba trvání cca 2 minuty.
 3. Vyprázdněte odkapávací misku, vyčistěte ji a opět vložte zpět.
 4. Vyprázdněte nádobu na mléko, vyčistěte ji a opět vložte zpět. Program je ukončen. Spotřebič je opět připraven k provozu.
 5. Pro opuštění programu stiskněte tlačítko /i.

Propláchnutí mléčného systému

Mléčný systém se automaticky vyčistí krátkým proudem páry bezprostředně po přípravě mléčného nápoje.

Pro obzvláště důkladné čištění může být mléčný systém dodatečně propláchnut vodou.

Doba trvání: cca 2 minuty

1. Pro otevření menu stiskněte tlačítko \odot/i .
 2. Otočným voličem zvolte "Propláchnutí ml. systému".
 3. Pro spuštění programu stiskněte otočný volič.
 4. Vyprázdněte nádobu na mléko, vyčistěte ji a opět připojte.
 5. Pod výpustný systém umístěte prázdnou sklenici a potvrďte.
- Program proběhne.
6. Vyprázdněte nádobu na mléko, vyčistěte ji a opět připojte.
 7. Vyprázdněte sklenici.
- Program je ukončen. Spotřebič je opět připraven k provozu.
8. Pro opuštění programu stiskněte tlačítko \odot/i .

Dodatečně mléčný systém pravidelně důkladně vyčistěte manuálně.

→ "Čištění mléčného systému" na straně 191

Odvápnění

Doba trvání: cca 21 minut

Dolní řádek na displeji zobrazuje, za kolik minut se např. propláchnou nádržka na vodu a musí být naplněna voda.

1. Pro otevření menu stiskněte tlačítko \odot/i .
2. Otočným voličem zvolte „Odvápnění“.
3. Pro spuštění programu stiskněte otočný volič.

Programem vás provádí pokyny na displeji.

4. Vyprázdněte odkapávací misku a opět ji vložte zpět.
 5. Vyprázdněte nádobu na mléko, vyčistěte ji a opět připojte.
 6. Vyměňte vodní filtr (je-li k dispozici) a potvrďte.
 7. Prázdnou nádržku na vodu naplňte vlažnou vodou až po značku "**0,5 l**". Rozpusťte v ní 1 odvápnovací tabletu .
 8. Pod výpustný systém umístěte zásobník s kapacitou min. 1,0 l a potvrďte.
 9. Stiskněte otočný volič.
- Program proběhne.

Doba trvání: cca 19 minut

Informace: Pokud je v nádržce na vodu příliš málo odvápnovacího roztoku, zobrazí se odpovídající pokyn. Naplňte neperlivou vodu a potvrďte.

10. Vypláchněte nádržku na vodu a (byl-li odebrán) opět vložte vodní filtr.
11. Naplňte čerstvou neperlivou vodu až po značku "**max**" a opět vložte nádržku na vodu.

Program proběhne.

Doba trvání: cca 2 minuta

12. Vyprázdněte zásobník a potvrďte.
 13. Vyprázdněte odkapávací misku a opět ji vložte zpět.
 14. Vyprázdněte nádobu na mléko, vyčistěte ji a opět připojte.
- Program je ukončen. Spotřebič je opět připraven k provozu.
15. Pro opuštění programu stiskněte tlačítko \odot/i .

Čištění

Doba trvání: cca 6 minut

1. Pro otevření menu stiskněte tlačítko /i.
2. Otočným voličem zvolte „Čištění“.
3. Pro spuštění programu stiskněte otočný volič.

Programem vás provádí pokyny na displeji.

4. Vyprázdněte odkapávací misku a opět ji vložte zpět.
5. Otevřete přihrádku na mletou kávu, vhodte čisticí tabletu, přihrádku uzavřete a potvrďte.
6. Pod výpustný systém umístěte zásobník s kapacitou min. 1,0 l a potvrďte.

Program proběhne.

Doba trvání: cca 5 minuta

7. Vyprázdněte zásobník a potvrďte. Program je ukončen. Spotřebič je opět připraven k provozu.
8. Pro opuštění programu stiskněte tlačítko /i.

calc'nClean

Doba trvání: cca 26 minut

calc'nClean kombinuje jednotlivé funkce "Odvápňení" a "Čištění". Pokud je potřeba provedení obou programů časově podobná, spotřebič automaticky nabídne provedení tohoto servisního programu.

Dolní řádek na displeji zobrazuje, za kolik minut se např. propláchne nádržka na vodu a musí být naplněna voda.

1. Pro otevření menu stiskněte tlačítko /i.
2. Otočným voličem zvolte "calc'nClean".
3. Pro spuštění programu stiskněte otočný volič.

Programem vás provádí pokyny na displeji.

4. Vyprázdněte odkapávací misku a opět ji vložte zpět.

5. Vyprázdněte nádobu na mléko, vyčistěte ji a opět připojte.
6. Otevřete přihrádku na mletou kávu, vhodte čisticí tabletu, přihrádku uzavřete a potvrďte.
7. Vyměňte vodní filtr (je-li k dispozici) a potvrďte.
8. Prázdnou nádržku na vodu naplňte vlažnou vodou až po značku "0,5 l". Rozpusťte v ní 1 odvápnovací tabletu .
9. Pod výpustný systém umístěte zásobník s kapacitou min. 1,0 l a potvrďte.

Program proběhne.

Doba trvání: cca 19 minut

Informace: Pokud je v nádržce na vodu příliš málo odvápnovacího roztoku, zobrazí se odpovídající pokyn. Naplňte neperlivou vodu a potvrďte.

10. Vypláchněte nádržku na vodu a (byl-li odebrán) opět vložte vodní filtr.
11. Naplňte čerstvou neperlivou vodu až po značku "max" a opět vložte nádržku na vodu.

Program proběhne.

Doba trvání: cca 7 minuta

12. Vyprázdněte zásobník a potvrďte.
13. Vyprázdněte odkapávací misku a opět ji vložte zpět.
14. Vyprázdněte nádobu na mléko, vyčistěte ji a opět připojte. Program je ukončen. Spotřebič je opět připraven k provozu.
15. Pro opuštění programu stiskněte tlačítko /i.

Co dělat v případě poruchy?

Jestliže se vyskytne porucha, často se jedná jen o maličkost. Než kontaktujete servis, pokuste se sami odstranit závadu pomocí této tabulky.

Pročtěte si bezpečnostní pokyny uvedené na začátku tohoto návodu.

Tabulka závad

Problém	Příčina	Odstranění
Kvalita kávy nebo mléčné pěny se značně liší.	Spotřebič je zanesen vodním kamenem.	Odvápněte spotřebič podle návodu.
Kvalita mléčné pěny se mění.	Kvalita mléčné pěny závisí na druhu použitého mléka nebo rostlinného nápoje.	Výsledek optimalizujte správnou volbou mléka nebo rostlinného nápoje.
Nelze odebrat horkou vodu.	Mléčný systém nebo uchycení mléčného systému je znečištěné.	Vyčistěte mléčný systém nebo jeho uchycení. → "Čištění mléčného systému" na straně 191
Příliš málo nebo žádná mléčná pěna.	Mléčný systém nebo uchycení mléčného systému je znečištěné.	Vyčistěte mléčný systém nebo jeho uchycení. → "Čištění mléčného systému" na straně 191
	Nevhodné mléko.	Nepoužívejte již svařené mléko. Použijte studené mléko s obsahem tuku nejméně 1,5 %.
	Spotřebič je zanesen vodním kamenem.	Odvápněte spotřebič podle návodu.
Mléčný systém nenasává mléko.	Mléčný systém není správně sestaven.	Správně sestavte všechny části. → Obrázek 3
	Chybné pořadí přípojek zásobníku na mléko a mléčného systému.	Ve výpustném systému nejprve připojte mléčný systém a poté zásobník na mléko.
Mléko/míchané mléčné nápoje jsou příliš studené.	Použité mléko je příliš studené.	Použijte vlažné mléko.
Není dosaženo individuálně nastaveného množství nápoje, káva pouze kape nebo neteče vůbec.	Stupeň mletí je příliš jemný. Mletá káva je příliš jemná.	Nastavte hrubší stupeň mletí. Použijte hrubší mletou kávu.
	Spotřebič je velmi zanesen vodním kamenem.	Odvápněte spotřebič podle návodu.
	Ve vodním filtru se nachází vzduch.	Ponořte vodní filtr do vody na tak dlouho, než přestanou unikat vzduchové bublinky. Filtr nasadte zpět.

Problém	Příčina	Odstranění
Teče pouze voda, ne káva.	Zásobník na kávu je prázdný.	Napiňte kávovými zrny Upozornění: Při dalších výdejích se spotřebič nastaví na kávová zrna.
	Ucpaný kanálek u spařovací jednotky.	Vyčistěte spařovací jednotku. → "Čištění spařovací jednotky" na straně 192
Spotřebič již dále nereaguje.	Porucha na spotřebiči.	Podržte 10 sekund stisknuté tlačítko on/off.
Mlýnek se nespustí.	Spotřebič je příliš horký.	Odpojte spotřebič od sítě a nechte ho 1 hodinu vychladnout.
Káva nemá vrstvu „Crema“.	Nevhodný druh kávy.	Použijte kávu s vyšším podílem zrn Robusta.
	Zrna již nejsou čerstvě pražená.	Použijte čerstvá kávová zrna.
	Stupeň mletí není přizpůsobený kávovým zrnům.	Nastavte jemnější stupeň mletí.
Káva je příliš „kyselá“.	Je nastaveno příliš hrubé mletí nebo je mletá káva příliš hrubá.	Nastavte jemnější stupeň mletí nebo použijte jemnější mletou kávu.
	Nevhodný druh kávy.	Použijte tmavší pražení.
Káva je příliš „hořká“.	Je nastaven příliš jemný stupeň mletí nebo je mletá káva příliš jemná.	Nastavte hrubší stupeň mletí nebo použijte hrubší mletou kávu.
	Nevhodný druh kávy.	Změňte druh kávy.
Káva chutná po „spálenině“.	Příliš vysoká spařovací teplota	Snižte teplotu. → "Přizpůsobení nastavení nápojů" na straně 177
	Je nastaven příliš jemný stupeň mletí nebo je mletá káva příliš jemná.	Nastavte hrubší stupeň mletí nebo použijte hrubší mletou kávu.
	Nevhodný druh kávy.	Změňte druh kávy.
Spotřebič nevydává žádný nápoj.	Ve vodním filtru se nachází vzduch.	Ponořte vodní filtr do vody na tak dlouho, než přestanou unikat vzduchové bublinky. Filtr nasadte zpět.
	Zbytky odvápnovacího prostředku ucpávají nádržku na vodu.	Nádržku na vodu vyjměte a důkladně vyčistěte. Odvápnovací prostředek nechte rozpustit ve vlažné vodě.
Vodní filtr nedrží v nádržce na vodu.	Vodní filtr není správně připevněn.	Vyjměte vodní filtr a rovně a napevno ho vtiskněte do nádržky na vodu.
Kávová sedlina není kompaktní a je příliš vlhká.	Je nastavený příliš jemný nebo hrubý stupeň mletí, příp. nebylo použito dostatečné množství mleté kávy.	Nastavte hrubší nebo jemnější stupeň mletí nebo použijte 2 zarovnané odměrky mleté kávy.

cs Co dělat v případě poruchy?

Problém	Příčina	Odstranění
Po vyjmutí odkapávací misky nakapala na vnitřní základnu spotřebiče voda.	Odkapávací miska byla vyjmuta příliš brzy.	Po výdeji posledního nápoje počkejte několik sekund, než vyjmete odkapávací misku.
Není možné vyjmout odkapávací misku.	Zásobník na kávovou sedlinu je velmi plný. Vzpříčil se stírač kávové sedliny.	Vyčistěte vnitřní prostor spařovací jednotky. → <i>"Čistění spotřebiče" na straně 191</i> Správně vložte stírač kávové sedliny.
Výpustný systém není možné namontovat nebo demontovat.	Nesprávné pořadí	Nejprve připojte výpustný systém (s mléčným systémem), poté zásobník na mléko nebo při demontáži nejprve sejmete nádobu na mléko, poté výpustný systém.
Zobrazení na displeji "Naplňte zásobník na kávová zrna". I když je naplněn zásobník na kávová zrna [14] nebo mlýnek nemele kávová zrna.	Zrna nepadají do mlýnku (jsou příliš olejnatá).	Mírně poklepejte na zásobník na kávová zrna. Případně změňte druh kávy. Prázdný zásobník na kávová zrna vytřete suchým hadříkem.
Ukazatel na displeji: „Vylijte odkapávací misku“, i když je odkapávací miska prázdná – co dělat?	Když je spotřebič vypnutý, nerozpozná, že došlo k vyprázdnění.	U zapnutého spotřebiče vyjměte a opět vložte odkapávací misku.
	Odkapávací miska je znečištěná.	Odkapávací misku důkladně vyčistěte.
Zobrazení na displeji "Doplňte vodu bez kyseliny uhličitě" nebo "vyjměte filtr"	Nádržka na vodu je špatně nasazena.	Nasadte správně nádržku na vodu.
	V nádržce na vodu se nachází voda nasycená kyselinou uhličitou.	Naplňte nádržku na vodu čerstvou vodou z vodovodu.
	V nádržce na vodu se vzpříčil plovák.	Nádržku na vodu vyjměte a důkladně vyčistěte.
	Nový vodní filtr není propláchnut podle návodu.	Propláchněte vodní filtr podle návodu a uveďte spotřebič do provozu.
	Ve vodním filtru se nachází vzduch.	Ponořte vodní filtr do vody na tak dlouho, než přestanou unikat vzduchové bublinky. Filtr nasadte zpět.
	Vodní filtr je příliš starý.	Vložte nový vodní filtr.

Problém	Příčina	Odstranění
Velmi častý ukazatel nutnosti odvápnění.	Voda obsahující příliš mnoho vodního kamene.	Zkontrolujte, zda je v menu nastavena správná tvrdost vody. Nasaďte vodní filtr a aktivujte jej podle návodu. → <i>"Spuštění programu "Vodní filtr" nebo "Ochrana před mrazem" na straně 184</i>
Home Connect nefunguje správně.		Přejděte na stránky www.home-connect.com
Zobrazení na displeji "Brüheinheit reinigen" (vyčistěte spařovací jednotku).	Znečištěná spařovací jednotka.	Vyčistěte spařovací jednotku.
	Spařovací jednotka obsahuje příliš mnoho mleté kávy.	Vyčistěte spařovací jednotku. Naplňte maximálně 2 zarovnané odměrky mleté kávy.
	Mechanismus spařovací jednotky je ztuhlý.	Vyčistěte spařovací jednotku. → <i>"Každodenní údržba a čištění" na straně 190</i>
Pokud nelze problémy odstranit, volejte vždy zákaznický servis! Telefonní číslo se nachází na poslední stránce návodu		



Zákaznický servis

Technické údaje

Elektrické připojení (napětí – frekvence)	220–240 V ~, 50 / 60 Hz
Přípojná hodnota	1500 W
Maximální tlak čerpadla, statický	19 bar
Maximální kapacita nádržky na vodu (bez filtru)	2,3 l
Maximální kapacita pravého/levého zásobníku na kávová zrna	250/270 g
Maximální kapacita spotřebiče se zásobníkem na kávová zrna	290 g
Délka kabelu	1000 mm
Rozměry (V x Š x H)	392 x 299 x 470 mm
Hmotnost, bez náplně	10–12 kg
Druh mlýnku	Keramika

Číslo výrobku a výrobní číslo

Při telefonátu uveďte úplné číselné označení výrobku (E-Nr.) a výrobní číslo (FD-Nr.), abychom vám mohli poskytnout kvalifikovanou pomoc. Tato čísla najdete na typovém štítku  (→ Obrázek **2**).

Abyste je v případě potřeby nemuseli dlouho hledat, můžete si údaje svého spotřebiče a telefonní číslo servisu poznamenat zde.

Č. výrobku (E-Nr.)	Výr. č. (FD-Nr.)
-------------------------------	-----------------------------

Záruční podmínky

Pro tento přístroj platí záruční podmínky, které byly vydány naší kompetentní pobočkou v zemi, ve která byl přístroj zakoupen. Záruční podmínky si můžete kdykoliv vyžádat prostřednictvím svého odborného prodejce, u kterého jste zakoupili přístroj, nebo přímo v naší pobočce v příslušné zemi.

Změny vyhrazeny.

Zákaznický servis

Kontaktní data všech zemí zákaznického servisu se nachází na poslední straně tohoto návodu.

Оглавление

	Применение по назначению	202
	Важные правила техники безопасности	202
	Охрана окружающей среды.	204
	Экономия электроэнергии.	204
	Правильная утилизация упаковки	204
	Знакомство с прибором.	205
	Комплектация	205
	Конструкция и компоненты	205
	Элементы управления	206
	Принадлежности.	207
	Перед первым использованием	208
	Установка и подключение прибора.	208
	Начало работы с прибором.	208
	Управление бытовым прибором	210
	Выбор напитка	210
	Приготовление кофейного напитка из свежемолотых кофейных зёрен	212
	Приготовление кофейного напитка из молотого кофе	212
	Приготовление напитков с молоком.	213
	Приготовление горячей воды.	214
	Изменение настроек напитков	215
	Настройка степени помола	217
	Подогрев чашек	217
	Персонализация	218
	Создание профиля пользователя	218
	Обработка или удаление профиля пользователя.	218
	Сохранение в памяти индивидуальных напитков	219
	Блокировка для безопасности детей.	219
	Включение блокировки для безопасности детей.	219
	Выключение блокировки для безопасности детей.	219
	Настройки меню	220
	Изменение установок	220
	Запуск программы «Фильтр для воды» или «Защита от замерзания».	222
	Home Connect	224
	Настройка	224
	Включение и выключение Wi-Fi	226
	Другие настройки	226
	Информация о приборе	227
	Дисплей	227
	Дистанционная диагностика	228
	О защите данных	228
	Декларация о соответствии	228
	Ежедневный уход и очистка	229
	Чистящее средство	229
	Очистка прибора	230
	Очистка системы подачи молока.	230
	Очистка заварочного блока	231
	Сервисные программы	232
	Промывка системы подачи молока	233
	Удаление накипи	233
	Очистка	234
	calc'nClean	234
	Что делать в случае неисправности?	235
	Служба сервиса	239
	Технические характеристики	239
	Номер E и номер FD	239
	Условия гарантийного обслуживания	239



Применение по назначению

Распакуйте и осмотрите прибор. Не подключайте прибор, если он был поврежден во время транспортировки.

Этот прибор предназначен только для домашнего использования и в бытовых условиях.

Используйте прибор только внутри помещений при комнатной температуре на высоте не выше 2000 м над уровнем моря.



Важные правила техники безопасности

Внимательно ознакомьтесь с инструкцией по эксплуатации, при работе руководствуйтесь указаниями данной инструкции и сохраняйте ее для дальнейшего использования. Передавая прибор другим лицам, прилагайте данную инструкцию.

Данный прибор может использоваться детьми в возрасте от 8 лет и старше, а также лицами с ограниченными физическими, сенсорными или умственными способностями или с недостатком опыта и/или знаний, если они находятся под присмотром или после получения указаний по безопасному использованию прибора и после того, как они осознали опасности, связанные с прибором. Детей младше 8 лет нельзя подпускать к прибору и шнуру питания; им нельзя пользоваться прибором. Детям запрещено играть с прибором. Производить очистку и техобслуживание детям запрещается; это разрешено детям старше 8 лет и под наблюдением взрослых.

⚠ Предупреждение **Опасность поражения** **электрическим током!**

- Прибор можно подключать только к электросети переменного тока через установленную согласно предписаниям розетку с заземлением. Убедитесь в том, что система заземления в домашней электропроводке установлена согласно предписаниям.
- При подключении прибора и его эксплуатации соблюдайте данные, приведенные на типовой табличке. Если кабель для подключения прибора к сети будет поврежден, он должен быть заменен сервисной службой.
- Пользоваться прибором допускается только при отсутствии повреждений кабеля и прибора. В случае неисправности сразу же выньте штекер из розетки или выключите сетевое напряжение.
- Из соображений безопасности прибор подлежит ремонту исключительно только нашей сервисной службой.
- Запрещается погружать в воду прибор или сетевой кабель.

- Не допускать контакта штекерного соединения прибора с водой.
- Соблюдайте приведенные в инструкции особые указания по очистке.

⚠ Предупреждение **Опасность ошпаривания** **(Home Connect)!**

При бесконтрольном дистанционном запуске возможно ошпаривание третьих лиц, если их руки во время розлива напитка окажутся под диспенсером для кофе. Поэтому нужно обеспечить, чтобы при бесконтрольном дистанционном запуске исключить ущерб людям,

⚠ Предупреждение **Опасность, связанная с** **магнитным полем!**

Прибор содержит постоянный магнит, который может воздействовать на электронные имплантаты, например, кардиостимуляторы и инсулиновые помпы. Лицам, пользующимся электронными имплантатами, следует находиться на расстоянии не менее 10 см от прибора, а также при разборке от следующих частей прибора: емкость для молока, система подачи молока, резервуар для воды и заварочный блок.

**⚠ Предупреждение
Опасность удушья!!**

Не разрешайте детям играть с упаковкой. Храните мелкие детали в надежном месте, так как ребенок может их проглотить.

**⚠ Предупреждение
Опасность ожога!!**

- Система подачи молока становится очень горячей. После использования сначала дождитесь охлаждения системы, прежде чем брать за неё.
- После работы прибора его поверхности, например, подогревателя чашек в течение некоторого времени могут оставаться горячими.
- Свежеприготовленные напитки очень горячие. Если потребуется, дайте немного остыть.

**⚠ Предупреждение
Опасность травмирования!**

- Неправильное применение прибора может привести к травмам.
- Не прикасайтесь к внутренним частям кофемолки.

**⚠ Предупреждение
Опасность возгорания!**

- Прибор нагревается.
- Категорически запрещена эксплуатация прибора в шкафу.

**🌿 Охрана окружающей
среды**

Экономия электроэнергии

- Если прибором не пользуются, его нужно выключить.
- Установить интервал для автоматического отключения на минимальное значение.
- По возможности не прерывайте процесс приготовления кофе или молочной пены. Преждевременное прерывание процесса приготовления кофе или молочной пены приводит к увеличению расхода энергии и ускоренному скоплению остатков воды в поддоне.
- Регулярно выполняйте меры по удалению накипи, чтобы предотвратить ее образование. Накипь приводит к увеличению расхода электроэнергии.

**Правильная утилизация
упаковки**

Утилизируйте упаковку с соблюдением правил экологической безопасности.



Данный прибор имеет отметку о соответствии европейским нормам 2012/19/EU

утилизации электрических и электронных приборов (waste electrical and electronic equipment - WEEE).

Данные нормы определяют действующие на территории Евросоюза правила возврата и утилизации старых приборов.

Информацию о существующих методах утилизации можно получить в специализированной торговой организации.



Знакомство с прибором

В данной главе описаны комплект поставки, сборка и составные части прибора. Кроме того, представлены различные элементы управления.

Указание: В зависимости от типа прибора возможны расхождения в цвете и некоторые незначительные отклонения от данного описания.

В инструкции по эксплуатации описаны два варианта прибора:

- прибор с одной емкостью для кофейных зерен
- прибор с двумя емкостями для кофейных зерен

О пользовании данной инструкцией по эксплуатации:

В начале инструкции по эксплуатации имеются разворачиваемые страницы. Иллюстрации обозначены номерами, на которое содержится ссылка в тексте инструкции по эксплуатации.

Пример: → рис. **1**

Комплектация

→ Рис. **1**

- A** Автоматическая кофемашина
- B** Емкость для молока (емкость, крышка, подъемная трубка, соединительная трубка)
- C** Инструкция по эксплуатации
- D**** Фильтр для воды
- E** Мерная ложка для молотого кофе
- F** Индикаторная полоска для определения жесткости воды

Позиция с обозначением ** имеется в комплекте только определенных приборов.

Конструкция и компоненты







→ Рис. **2**

- 1** Дисплей
- 2** Панель управления
- 3** Поворотный переключатель/start stopp (навигация путем вращения и нажатия)
- 4** Регулируемый по высоте диспенсер (кофе, молоко, горячая вода)
- 5** Емкость для молока (емкость, крышка, подъемная трубка, соединительная трубка)
- 6** Поддон (емкость для кофейной гущи, капельная решетка)
- 7** Кожух кипятильника
- 8** Резервуар для воды
- 9** Типовая табличка
- 10** Утопленная ручка резервуара для воды
- 11** Подогрев чашек
- 12** Светодиодный индикатор подогревателя чашек
- 13** Отсек для молотого кофе (молот. кофе/таблетка для очистки)
- 14** Емкость для зерен
- 15** Поворотный переключатель для настройки степени помола
- 16** Крышка, сохраняющая аромат
- 17*** Крышка, сохраняющая аромат
- 18*** Емкость для зерен
- 19*** Поворотный переключатель для настройки степени помола
- 20*** Кнопки выбора емкости для кофейных зерен, с подсветкой

В зависимости от модели:

Позиции с обозначением * имеются только в приборе с двумя емкостями для кофейных зерен.

Элементы управления

Кнопка	Значение
on/off	<p>Включение и выключение прибора</p> <p>При включении и выключении прибора производится его автоматическая промывка.</p> <p>Прибор не производит промывку, если:</p> <ul style="list-style-type: none"> ■ в момент включения прибор еще горячий; ■ перед выключением кофе не готовился. <p>Прибор готов к работе, если на дисплее светятся символы для выбора напитков и кнопка on/off.</p>
	<p>Персонализация</p> <p>Прибор предлагает возможность сохранять в памяти и вызывать персональные настройки для кофейных напитков. → "Персонализация" на страница 218</p>
	<p>Крепость кофе</p> <p>Настройка крепости кофе. → "Изменение настроек напитков" на страница 215</p>
milk	<p>Коротко нажать:</p> <p>Настройка доли молока в напитке, %</p> <p>В качестве напитка или для добавления к специальным кофейным напиткам</p> <p>→ "Изменение настроек напитков" на страница 215</p> <p>Удерживать нажатой минимум 4 секунды:</p> <p>Блокировка от детей → "Блокировка для безопасности детей" на страница 219</p>
ml	<p>Количество напитка в миллилитрах. → "Изменение настроек напитков" на страница 215</p>
	<p>2 напитка</p> <p>Одновременное приготовление двух напитков. Поставить две чашки рядом под диспенсер для кофе. → "Изменение настроек напитков" на страница 215</p>
	<p>Настройки меню/сервисные программы</p> <p>Коротко нажать кнопку /i для вызова настроек меню, настроек Home Connect, подогревателя чашек, сервисных программ, фильтра для воды и защиты от замерзания. Снова коротко нажать кнопку /i для возврата к выбору напитков. Без нажатия кнопок прибор спустя примерно 10 секунд автоматически возвращается в режим выбора напитков.</p>
	<p>Навигационные кнопки</p> <p>Для навигации на дисплее.</p> <p>В «Режим бариста» навигационные кнопки имеют дополнительные функции. В этом режиме можно выполнить, например, другие настройки для напитков. → "Изменение настроек напитков" на страница 215</p>

Дисплей

На дисплее  отображаются выбранные напитки, настройки и их возможности, а также сообщения о режиме работы прибора.

На дисплее отображается дополнительная информация, которая снова исчезает через короткое время или после подтверждения нажатием кнопки.

На дисплее появляются также запросы к выполнению действий. Отдельные этапы действий отображаются на дисплее. После выполнения нужного действия, например, «Заполнить контейнер для воды» соответствующее сообщение исчезает с дисплея.

Поворотный переключатель

Поворотный переключатель  имеет различные функции.

- Вращение: навигация на дисплее и изменение настроек.
- Нажатие: запуск приготовления напитка или сервисной программы, подтверждение выбора меню.
- Нажатие при розливе напитка: предварительное прекращение розлива.

Принадлежности

Следующие принадлежности можно приобрести в торговой сети и через нашу сервисную службу:

Принадлежности	Номер для заказа	
	Торговая сеть	Сервисная служба
Таблетки для очистки	TZ80001A	00312097
	TZ80001B	00312098
Таблетки для удаления накипи	TZ80002A	00312094
	TZ80002B	00312095
Фильтр для воды	TZ70003	00575491
Набор для ухода за прибором	TZ80004A	00312105
	TZ80004B	00312106
Адаптер для пакета молока	TZ90008	00577862

Контактные данные сервисной службы для всех стран приведены на последних страницах этой инструкции.



Перед первым использованием

В данной главе описан ввод в действие прибора. Перед использованием нового прибора необходимо выполнить ряд настроек.

Указание: Используйте прибор только в помещениях с положительными температурами. Если транспортировка или хранение прибора производились при температурах ниже 0 °С, включать прибор можно не менее чем через 3 часа.

Установка и подключение прибора

1. Снимите имеющиеся защитные пленки.
2. Поставьте прибор на ровную и достаточно прочную для его массы водостойкую поверхность.
3. Подсоедините прибор посредством сетевого штекера к установленной в соответствии с предписаниями розетке с защитным контактом.

Начало работы с прибором

Выбрать язык

Указания

- При первом включении на дисплее автоматически появляется выбор языка.
- Язык можно изменить в любое время. → "Настройки меню" на страница 220

1. Включите прибор кнопкой on/off. На дисплее появится предварительно настроенный язык.
2. Выберите нужный язык дисплея с помощью поворотного переключателя.
3. Подтвердите правой навигационной кнопкой.

Установка сохранена в памяти.

Выбрать жесткость воды

Правильная настройка жесткости воды важна для своевременного напоминания о необходимости удаления накипи. Предварительно установлен режим жесткости воды 4. Жесткость воды можно узнать в местной водоснабжающей организации или определить при помощи прилагаемой индикаторной полоски. Если в доме имеется установка для умягчения воды, то требуется настройка «Система умягчения воды».

В таблице представлено соответствие режимов различным степеням жесткости воды.

Режим	Степень жесткости воды	
	Немецкая шкала (°dH)	Французская шкала (°fH)
1	1-7	1-13
2	8-14	14-25
3	15-21	26-38
4	22-30	39-54

Последующее изменение жесткости воды возможно в любой момент. → "Настройки меню" на страница 220

1. На короткое время погрузите прилагаемую индикаторную полоску в свежую водопроводную воду и спустя минуту проверьте результат.
2. Поворотным переключателем установите полученную жесткость воды.
3. Подтвердите правой навигационной кнопкой. Настройка сохранена в памяти.

Чтобы установить связь с Home Connect

- Чтобы подсоединить теперь прибор к домашней сети WLAN, подтвердите правой навигационной кнопкой выбор «да».
- Чтобы подсоединить прибор к домашней сети WLAN позднее, выберите левой навигационной кнопкой «нет».

Указание: При выборе «да» прочтите подробное описание в главе «Home Connect».

Чтобы использовать фильтр для воды

- При желании использовать фильтр для воды подтвердите правой навигационной кнопкой «да».
- Чтобы позднее использовать фильтр для воды, выберите левой навигационной кнопкой «нет».

Указание: При выборе «да» прочтите подробное описание в главе «Программа «Фильтр для воды» или «Защита от замерзания», начиная с раздела «Установка или замена фильтра для воды».

На короткое время появится напоминание наполнить емкость для кофейных зерен.

Подтвердите правой навигационной кнопкой или выждите несколько секунд.

Появится напоминание наполнить резервуар для воды, после чего наполнить резервуар.

Наполнение емкости для кофейных зерен

В приборе можно приготавливать кофейные напитки из кофейных зерен или из молотого кофе (не использовать растворимый кофе).

1. Откройте крышку [16] емкости для кофейных зерен [14].
2. Загрузите кофейные зерна.
3. Снова закройте крышку.

Указания



- Глазированные, карамелизированные или содержащие другие сахарные добавки кофейные зерна вызывают закупоривание заварочного блока. Используйте только чистые смеси кофейных зерен для приготовления эспрессо или автоматических кофемашин.
- Категорически запрещается использовать зерна необжаренного кофе.
- При использовании кофейных зерен выполняется их свежий помол для каждой варки.
- Храните кофейные зерна в прохладном месте и в закрытых емкостях для оптимального сохранения их качества.
- В емкости для кофейных зерен можно хранить кофейные зерна в течение нескольких дней без потери аромата. Молотый кофе следует всегда засыпать только непосредственно перед приготовлением напитка.
→ "Приготовление кофейного напитка из молотого кофе" на страница 212

В моделях с двумя емкостями для кофейных зерен [14], [18]* можно засыпать кофейные зерна двух различных сортов. Выберите нужную емкость для кофейных зерен кнопкой выбора [20]*. Светодиод выбранной емкости для кофейных зерен горит.

Прибор запоминает для каждого напитка емкость для кофейных зерен, выбранную последней. Эту предварительную настройку можно изменить. → "Настройки меню" на страница 220

Наполнение резервуара для воды

Важно: Ежедневно заливайте в резервуар для воды свежую холодную воду без углекислоты. Перед эксплуатацией прибора проверьте, достаточно ли наполнен резервуар для воды.

1. Возьмитесь за утопленную ручку  сбоку на резервуаре для воды  и слегка наклоните вбок резервуар.
2. Поднимите за ручку и промойте резервуар для воды.
3. Залейте воду в резервуар для воды до отметки «**макс.**».
4. Вставьте резервуар для воды обратно в держатель и верните в исходное положение.

На дисплее появляется логотип торговой марки. Прибор подогреет воду, и из диспенсера выльется небольшое количество воды. Прибор готов к работе, если на дисплее светятся символы для напитков и кнопка on/off.

Указания

- При первом использовании прибора, после выполнения сервисной программы или после длительного перерыва в работе аромат напитка в первой чашке не раскрывается в полной мере, и этот напиток пить не рекомендуется.
- После начала работы прибора мелкопористая, кремообразная консистенция пены достигается только после приготовления нескольких чашек.
- При длительном использовании является нормальным, что на вентиляционных отверстиях образуются капельки воды.



Управление бытовым прибором

В этой главе описано, как подготовить прибор к приготовлению напитков, и как приготовить горячие напитки. Описано также, как изменить настройки прибора и степень помола.

Выбор напитка

- Выберите поворотным переключателем нужный напиток.
- Название напитка и установленные в данный момент значения (например, крепость кофе и размер чашки) отображаются на дисплее.
- Выбранный напиток может быть приготовлен с выполненными ранее настройками или после изменения настроек по индивидуальному вкусу. → "Изменение настроек напитков" на страница 215 → "Настройки меню" на страница 220
- Если в течение примерно 5 секунд управление на приборе не производится, прибор выходит из режима настроек. Выполненные настройки сохраняются автоматически.

На выбор предлагаются следующие напитки:

Ристретто



Эспрессо doppio



Эспрессо



	Эспрессо макиато
	Кофе
	Кофе XL
	Капучино
	Латте Макиато
	Кофе с молоком
	Flat White
	Кофе кортадо
	Americano

	Молочная пена
	Теплое молоко
	Горячая вода
	Функция кофейника (имеется не во всех вариантах прибора)
	coffeeWorld

Если прибор соединен с Home Connect, вы можете выбрать в приложении дополнительные напитки из раздела «Coffeeworld» и адаптировать их. Напиток, выбранный в приложении из раздела «Coffeeworld» последним, появляется на дисплее и может быть адаптирован и приготовлен непосредственно на приборе.

Указание: Некоторые настройки предполагают приготовление кофе в два этапа, а для кофе XL – в три этапа (настройки аромата). Дождитесь окончательного завершения процесса.

Рекомендация: Установите чашки - в первую очередь, толстостенные чашки для эспрессо - дном вниз на подогреватель чашек. → "Подогрев чашек" на страница 217

Приготовление кофейного напитка из свежемолотых кофейных зёрен

Вы можете приготовить на выбор ристретто, эспрессо доппио, эспрессо, кофе, кофе XL и американо. Приготовление кофейных напитков с молоком описано в отдельной главе. → "Приготовление напитков с молоком" на страница 213

Прибор включен. Резервуар для воды и емкость для кофейных зерен наполнены.

1. Поставьте чашку под диспенсер.
2. Выберите поворотным переключателем нужный напиток. Название напитка и установленные в данный момент значения отображаются на дисплее.
3. Чтобы изменить настройки для выбранного напитка → "Изменение настроек напитков" на страница 215 → "Настройки меню" на страница 220
4. Чтобы начать приготовление напитка, нажмите на поворотный переключатель.

Кофеварка сварит кофе и затем нальет его в чашку.



Указание: Чтобы преждевременно закончить приготовление напитка, снова нажмите на поворотный переключатель.

Рекомендация: У моделей с двумя емкостями для кофейных зерен при опорожнении одной из емкостей в процессе приготовления напитка возможно переключение на полную емкость. После этого приготовление напитка продолжается.

Приготовление кофейного напитка из молотого кофе

Прибор может работать также на молотых кофейных зернах. Не используйте растворимый кофе. Приготовление кофейных напитков с молоком описано в отдельной главе. → "Приготовление напитков с молоком" на страница 213

Прибор включен. Резервуар наполнен.

1. Поставьте чашку под диспенсер.
2. Выберите поворотным переключателем нужный напиток.
3. Нажмите кнопку .
4. Поворотным переключателем выберите «Молот. кофе» для молотых кофейных зерен.
5. Нажмите кнопку .
6. Снимите крышку [16] емкости для кофейных зерен [14] и откройте отсек для молотого кофе [13].
7. Засыпьте, не уплотняя, молот. кофе. Засыпьте не более двух мерных ложек кофе без «горки».

Внимание!

Не засыпайте в отсек для молотого кофе немолотые зерна или растворимый кофе.

8. Закройте отсек для молотого кофе и крышку, сохраняющую аромат. Название напитка и установленные в данный момент значения отображаются на дисплее.
9. Чтобы изменить настройки для выбранного напитка → "Изменение настроек напитков" на страница 215 → "Настройки меню" на страница 220
10. Чтобы начать приготовление напитка, нажмите на поворотный переключатель.

Кофеварка сварит кофе и затем нальет его в чашку.

Указания

- Мягкой щеточкой удалите возможные остатки молотого кофе в отсек для молотого кофе.
- Чтобы преждевременно закончить приготовление напитка, снова нажмите на поворотный переключатель.
- Для приготовления еще одного напитка из молотого кофе повторите процесс.
- При приготовлении напитков из молотого кофе функция aromaDouble Shot не работает.

Приготовление напитков с молоком

Этот прибор имеет встроенную систему подачи молока. Используя систему подачи молока, можно приготавливать кофейные напитки с молоком, а также молочную пену и теплое молоко. Вы можете приготовить эспрессо макиато, капучино, латте макиато, кофе с молоком, кофе кортадо и флэт уайт.

Рекомендация: Вы можете вместо молока также использовать напитки из растительного сырья, например, из сои.

Указания

- Во время приготовления напитков с молоком может быть слышен свист. Эти звуки обусловлены техническим оборудованием прибора и являются нормой.
- Засохшие остатки молока удалять сложно, и поэтому их нужно обязательно смывать. → *"Очистка системы подачи молока" на страница 230*
- Качество молочной пены зависит от вида используемого молока или напитка из растительного сырья.

⚠ Предупреждение
Опасность ожога!!

Система подачи молока становится очень горячей. После использования, прежде чем прикасаться, дождитесь охлаждения.

Использование емкости для молока

Емкость для молока [5] специально предназначена для использования с этим прибором. Она предназначена исключительно для бытового использования и для хранения молока в холодильнике.

Важно: Емкость для молока может быть подсоединена только при правильном монтаже системы подачи молока с адаптером и трубкой в диспенсере. (→ Рис. 3)

1. Чтобы снять крышку, нажмите на метку и снимите крышку. (→ Рис. 7)
2. Залейте молоко.
3. Прижмите крышку к емкости для молока до ее фиксации.
4. Подсоедините емкость для молока слева к прибору. Емкость для молока должна быть зафиксирована.

Рекомендация: В случае опорожнения емкости для молока в процессе приготовления напитка можно наполнить емкость и снова подсоединить ее. Приготовление напитка автоматически продолжается.

Кофейные напитки с молоком

Прибор включен. Резервуар для воды и емкость для кофейных зерен наполнены.

Наполненная молоком емкость для молока подсоединена.

1. Поставьте чашку или стакан под диспенсер.
2. Выберите поворотным переключателем нужный напиток. Название напитка и установленные в данный момент значения отображаются на дисплее.
3. Чтобы изменить настройки для выбранного напитка → *"Изменение настроек напитков" на страница 215* → *"Настройки меню" на страница 220*
4. Чтобы начать приготовление напитка, нажмите на поворотный переключатель.

Сначала в чашку или стакан подается молоко. Затем заваривается кофе и разливается в чашку или стакан. Для капучино или эспрессо макиато последовательность может быть изменена. → *"Настройки меню" на страница 220*

Указание: Однократным нажатием поворотного переключателя можно преждевременно прекратить приготовление молока или кофе; при двукратном нажатии весь процесс приготовления напитка прекращается.

Молочная пена или теплое молоко

Прибор включен. Резервуар наполнен. Наполненная молоком емкость для молока подсоединена.

1. Поставьте чашку или стакан под диспенсер.
2. Поворотным переключателем выберите «Молочная пена» или «Теплое молоко».

Название напитка и установленные в данный момент значения отображаются на дисплее.

3. Чтобы изменить настройки для выбранного напитка → *"Изменение настроек напитков" на страница 215* → *"Настройки меню" на страница 220*
4. Чтобы начать приготовление напитка, нажмите на поворотный переключатель.

В чашку или стакан поступает молочная пена или теплое молоко.

Указание: Чтобы преждевременно закончить приготовление напитка, снова нажмите на поворотный переключатель.

Приготовление горячей воды

Указание: Перед приготовлением горячей воды очистите систему подачи молока и снимите емкость для молока. Если система подачи молока не будет очищена, получаемая вода может содержать небольшое количество молока. → *"Очистка системы подачи молока" на страница 230*

Предупреждение Опасность ожога!!

Диспенсер становится очень горячим. После использования сначала дождитесь охлаждения диспенсера, прежде чем брать за него.

Прибор включен. Резервуар наполнен.

1. Поставьте чашку под диспенсер.
2. Если подсоединена емкость для молока, снимите ее.
3. Выберите поворотным переключателем «Горячая вода».
4. Чтобы изменить настройки для выбранного напитка → *"Изменение настроек напитков" на страница 215* → *"Настройки меню" на страница 220*
5. Чтобы начать приготовление напитка, нажмите на поворотный переключатель.

Горячая вода поступает в чашку.

Указание: Чтобы преждевременно закончить приготовление напитка, снова нажмите на поворотный переключатель.

Изменение настроек напитков

После выбора напитка можно изменить значения настроек в зависимости от напитка. Используйте для этого следующие кнопки и поворотный переключатель.

Кнопка	Функция	Выбор
	Выбор крепости кофе, молотого кофе	<ul style="list-style-type: none"> ■ очень слабый * ■ слабый ■ слабый +* ■ нормальн. ■ нормальн. +* ■ крепкий ■ крепкий +* ■ очень крепкий ■ очень крепкий +* ■ экстра крепкий <ul style="list-style-type: none"> ■ aromaDouble Shot крепкий ■ aromaDouble Shot крепкий + ■ aromaDouble Shot крепкий +++* ■ TripleShot крепкий * ■ TripleShot крепкий +* ■ Молот. кофе
milk	Соотношение молока и кофе	Настройка доли молока, % (только для кофейных напитков с молоком)
ml	Размер чашки	Настройка количества напитка шагами в мл. Невозможно для ристретто.
	Две чашки сразу	Поставьте две чашки под диспенсер.
Навигационная кнопка слева	Температура воды*	например, для чая: <ul style="list-style-type: none"> ■ > 60 °C (приготовление особого чая) ■ > 70 °C (белый чай) <ul style="list-style-type: none"> ■ > 80 °C (зеленый чай) ■ > 85 °C (чай ройбуш) ■ > 90 °C (черный чай) ■ > 97 °C (фруктовый чай)
Навигационная кнопка справа	aromaIntense*	<ul style="list-style-type: none"> ■ нормальн. ■ интенсивный <ul style="list-style-type: none"> ■ интенсивный +

Выбор с отметкой * возможен только для определенных напитков или в «Режим бариста».

Прибор при поставке настроен на «Режим бариста». Это позволяет обеими навигационными кнопками установить другие значения. «Режим бариста» можно также выключить. → "Настройки меню" на страница 220

Заводские установки выделены на дисплее оранжевым цветом. Выбранные в данный момент настройки выделены подсветкой.

Настройка крепости кофе или выбор молотого кофе

Выбран кофейный напиток.

1. Нажмите кнопку .
2. Поворотным переключателем выполните настройку крепости кофе или выберите молотый кофе.
3. Для подтверждения нажмите кнопку или поворотный переключатель.

Настройка аромата

Чем дольше заваривается кофе, тем больше горьких веществ и нежелательных ароматов попадает в напиток. Это отрицательно сказывается на вкусе и делает кофе менее приятным для употребления. Поэтому для приготовления очень крепкого кофе прибор оснащен специальными функциями настройки аромата DoubleShot и TripleShot. В зависимости от настройки после приготовления половины или трети приготавливаемого количества кофейные зерна перемалываются и молотый кофе заваривается еще раз, в результате чего получается вкусный кофе с приятным ароматом.

Указания

- Настройка DoubleShot может быть выбрана для всех кофейных напитков кроме:
 - напитков с малым количеством кофе, например, ристретто
 - кофейных напитков с молоком и малого количества кофе
 - малого количества кофе, например, при настройке «Кофе с молоком» 200 мл с долей молока 90 % (доля кофе 10 %) приготовления из молотого кофе
 - приготовления двух чашек
- Настройка Triple Shot может быть выбрана только для кофе XL.
 - Приготовление двух чашек невозможно

Настройка соотношения молока и кофе

Выбран кофейный напиток с молоком.

1. Нажмите кнопку **milk**.
2. Поворотным переключателем установите долю молока в %.
Пример: При настройке значения 30 % приготавливается напиток из 30 % молока и 70 % кофе.
3. Для подтверждения нажмите кнопку **milk** или поворотный переключатель.

Выбор размера чашки

Напиток выбран.

1. Нажмите кнопку **ml**. Предварительно настроенное количество зависит от типа напитка.
2. Выберите нужное количество с помощью поворотного переключателя шагами в мл.
3. Для подтверждения нажмите кнопку **ml** или поворотный переключатель.

Указания

- Для ристретто количество изменить невозможно.
- Наливаемое количество может меняться в зависимости от качества молока.



Приготовление двух чашек сразу

Выбран кофейный напиток или кофейный напиток с молоком.

1. Нажмите кнопку .
2. Поставьте две подогретые чашки слева и справа под диспенсер.
3. Чтобы начать приготовление напитка, нажмите на поворотный переключатель.

Выбранный напиток заваривается и разливается затем в обе чашки.

Указания

- Напиток приготавливается в два этапа (два процесса смальвания кофе). Подождите, пока процесс полностью не закончится.
- При выборе  настройки аромата невозможны.
- Настройка  невозможна для кофе XL.

Изменение температуры напитка

Возможно только в «Режим бариста».
→ "Настройки меню" на страница 220
Выбран любой напиток.

- 1.левой навигационной кнопкой вызовите режим настройки температуры.
2. Установите требуемую температуру с помощью поворотного переключателя.
3. Для подтверждения нажмите левую навигационную кнопку или поворотный переключатель.

Настройка aromalntense

Возможно только в «Режим бариста».
→ "Настройки меню" на страница 220
Интенсивность вкуса кофейного напитка можно установить индивидуально посредством настройки aromalntense. При использовании молока выбор не влияет на теплое молоко и на молочную пену.

Выбран кофейный напиток.

1. Правой навигационной кнопкой вызовите меню.
2. Выполните нужную настройку поворотным переключателем.
3. Для подтверждения нажмите правую навигационную кнопку или поворотный переключатель.

Настройка степени помола

Данный прибор оборудован регулируемой кофемолкой. Это позволяет индивидуально изменять степень помола кофе.

Предупреждение

Опасность травмирования!

Не прикасайтесь к внутренним частям кофемолки.

Внимание!

Возможны повреждения прибора!
Степень помола можно регулировать только при работающей кофемолке!

При работающей кофемолке установите поворотным переключателем [15], [19]*.

- Тонкий помол: вращение против часовой стрелки. (Рис. а)
- Более грубый помол: вращение по часовой стрелке. (Рис. b)

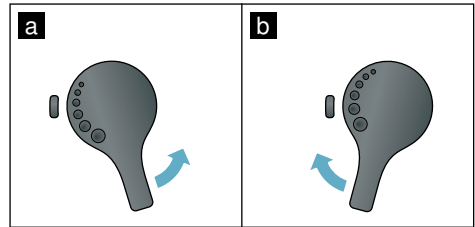

Указания

- Изменение настройки будет заметно лишь начиная со второй чашки кофе.
- Для зерен темной обжарки необходимо установить более тонкую степень помола, а зерен более светлой обжарки – более грубую.

Подогрев чашек

Внимание!

Подогреватель чашек становится очень горячим!

Автоматическая кофемашина оборудована подогревателем чашек [11]. Если подогреватель чашек включен, горит светодиодный индикатор [12] подогревателя чашек.

Рекомендация: Для оптимального подогрева установите чашки дном на подогреватель.

Указание: Эту функцию можно включить или выключить в меню (нажать Φ/i и повернуть поворотный переключатель влево) или в «Настройках меню». → "Настройки меню" на страница 220

Персонализация

В меню «Персонализация» можно создать профили пользователей. В профилях пользователей можно сохранить отдельные напитки под собственными названиями.



Создание профиля пользователя

1. Нажмите кнопку , появится меню.
2. Поворотным переключателем выберите новый профиль.
3. Нажмите правую навигационную кнопку, чтобы подтвердить выбор. Можно ввести имя пользователя.
4. Поворотным переключателем выберите нужную букву. Для сохранения буквы нажмите поворотный переключатель. Буква сохраняется в памяти.

После полного ввода имени пользователя



5. Нажмите правую навигационную кнопку, чтобы сохранить в памяти имя пользователя.
6. Поворотным переключателем выберите фоновую картинку.
7. Нажмите правую навигационную кнопку, чтобы сохранить выбор.
8. Поворотным переключателем выберите силуэт.
9. Нажмите правую навигационную кнопку, чтобы сохранить выбор.
10. Поворотным переключателем выберите «Стандартный режим» или «Режим бариста».
11. Нажмите правую навигационную кнопку, чтобы сохранить выбор. Появится запрос для выбора.
12. Еще раз нажмите правую навигационную кнопку, чтобы подтвердить профиль. Появится картинка профиля пользователя.
13. Нажмите кнопку  для выхода из меню или сразу сохраните для созданного пользователя индивидуальный напиток.

Сохранение индивидуальных напитков

1. Нажмите на поворотный переключатель. На дисплее появится «Обработать напитки».
2. Нажмите правую навигационную кнопку, чтобы установить напиток.
3. Выберите поворотным переключателем нужный напиток. Выбранный напиток можно настроить в соответствии с личными предпочтениями. → *"Изменение настроек напитков" на страница 215*
4. Нажмите на поворотный переключатель. Появится запрос для подтверждения выбора.
5. Нажмите правую навигационную кнопку, чтобы подтвердить выбор.
6. Нажмите кнопку .
7. Нажмите кнопку , чтобы выйти из меню. Прибор снова готов к работе.



Указание: Могут быть сохранены до 10 профилей с 10 напитками каждый.

Обработка или удаление профиля пользователя

1. Нажмите кнопку , появится меню.
2. Выберите поворотным переключателем нужный профиль.
3. Нажмите левую навигационную кнопку, чтобы удалить профиль. - или - Нажмите правую навигационную кнопку, чтобы обработать настройки в профиле. Настройки в профиле можно изменить в соответствии с описанием. → *"Создание профиля пользователя" на страница 218*
4. Нажмите кнопку . Прибор снова готов к работе.

Сохранение в памяти индивидуальных напитков

Только что приготовленный напиток можно напрямую сохранить вместе с индивидуальными настройками в новом или имеющемся профиле.

1. Удерживайте нажатой кнопку  минимум 5 секунд. Если ни один профиль еще не сохранен, сразу появится новый профиль.
2. Если уже имеются сохраненные профили, а индивидуальный напиток должен быть сохранен в новом профиле, выберите поворотным переключателем новый профиль. - или -
Если индивидуальный напиток должен быть сохранен в имеющемся профиле, выберите поворотным переключателем нужный профиль.
3. Нажмите правую навигационную кнопку для сохранения. Если создается новый профиль, введите имя, после чего выберите фоновый рисунок, силуэт и режим управления. Сохраните введенные данные. Информация: если профиль уже имеется, выберите его и сохраните напиток.
4. Нажмите кнопку . Настройки закончены. Прибор снова готов к работе.
5. Нажмите кнопку , чтобы выйти из меню.

Указание: Для автоматического выхода из меню установите в разделе «Профили пользователей» опцию «Автоматически закончить профиль».
→ "Настройки меню" на страница 220



Блокировка для безопасности детей

Чтобы предотвратить ошпаривание и ожоги у детей, прибор можно заблокировать.

Включение блокировки для безопасности детей

Удерживайте нажатой кнопку **milk** минимум 4 секунды.

На дисплее появится «Блокировка от детей активирована».

Теперь прибором пользоваться нельзя.

Выключение блокировки для безопасности детей

Удерживайте нажатой кнопку **milk** минимум 4 секунды.

На дисплее появится «Блокировка от детей деактивирована».

Теперь прибором можно пользоваться, как обычно.



Настройки меню

Меню служит для индивидуального изменения настроек, вызова информации или запуска программы.

Изменение установок

1. Нажмите кнопку \odot/i , поверните поворотный переключатель влево и выберите «Настройки». Нажмите на поворотный переключатель. На дисплее появятся различные возможности для настройки.
2. Выполните нужную настройку поворотным переключателем. Текущая настройка выделяется на дисплее цветом.
3. Нажмите навигационную кнопку под индикацией «Выбрать».

4. Поворотным переключателем измените настройку.
5. Нажмите навигационную кнопку под индикацией «Подтверд.». Настройка сохранена в памяти.
6. Нажмите кнопку \odot/i , чтобы выйти из меню. На дисплее появится меню выбора напитка.

Указания

- Нажатием навигационной кнопки под индикацией «Назад» можно вернуться на предыдущий уровень.
- Нажатием навигационной кнопки под индикацией «Прервать» можно прервать процедуру настройки.
- Нажатием кнопки \odot/i можно в любой момент выйти из меню.
- Если в течение примерно 2 минут не будут введены значения, меню автоматически закрывается и настройки не сохраняются.

Возможны следующие настройки:

Установки	Возможные установки	Пояснения
Язык	Различные языки	Настройка языка, на котором будут отображаться тексты на дисплее.
Жесткость воды	<ul style="list-style-type: none"> ■ 1 (мягкая) ■ 2 (средняя) ■ 3 (жесткая) ■ 4 (очень жесткая) ■ Система умягчения воды 	<p>Настройка степени жесткости воды для данной местности.</p> <p>Предварительно установлен режим жесткости воды 4 (очень жесткая). Жесткость воды можно также запросить, например, в местной водоснабжающей организации.</p> <p>Правильная настройка жесткости воды важна для своевременного напоминания о необходимости удаления накипи.</p> <p>Если в доме имеется установка для умягчения воды, то требуется настройка «Система умягчения воды».</p>
Home Connect*	Настройки для соединения к домашней сети WLAN и мобильными устройствами (см. главу «Home Connect»).	
Выключить через	5 минут до 3 часов	<p>Настройка периода времени, по истечении которого прибор автоматически отключается после приготовления последнего напитка.</p> <p>Предварительная настройка времени – 30 минут.</p>
Яркость дисплея	Режим 1 - 10 Стандартная настройка 7	Настройка яркости дисплея

Режим управления	<ul style="list-style-type: none"> ■ Стандартный режим ■ Режим бариста 	<p>При настройке «Режим бариста» можно на дисплее напрямую</p> <ul style="list-style-type: none"> ■ нажатием левой навигационной кнопки выполнить настройку температуры. ■ нажатием правой навигационной кнопки выполнить настройку aromaIntense (скорость варки) на 3 режим.
Информация о напитках	Индикация количества напитков, которое было приготовлено с начала ввода прибора в действие. По техническим причинам счетчик не ведет отсчет «с точностью до чашки».	
Настройка производителя	Восстановление заводских установок прибора	Сброс всех собственных настроек и возврат к состоянию при поставке.
Демо-режим	<ul style="list-style-type: none"> ■ вкл. ■ выкл. 	Только в целях презентации. Настройка «выкл.» должна быть задействована для нормального режима работы. Настройка возможна только в первые 3 минут после включения прибора.
Настройки для напитков		
Очередность капучино	<ul style="list-style-type: none"> ■ вначале молоко ■ вначале кофе 	Настройка того, будет ли вначале приготовлено и разлито молоко или кофе.
Очередность эспрессо маккиато	<ul style="list-style-type: none"> ■ вначале молоко ■ вначале кофе 	Настройка того, будет ли вначале приготовлено и разлито молоко или кофе.
Латте Макиато пауза	<ul style="list-style-type: none"> ■ мин. ■ 5 с ■ 10 с 	Настройка паузы между розливом молока и кофе.
Эспрессо / температура кофе	<ul style="list-style-type: none"> ■ нормальн. ■ высокая ■ макс. 	<p>Настройка температуры для кофейных напитков. Настройка действительна для всех способов приготовления.</p> <p>Только для «Стандартного режима» – в «Режим бариста» прямая настройка путем выбора напитка. → <i>"Изменение настроек напитков" на страница 215</i></p>
Профили пользователей	<ul style="list-style-type: none"> ■ Автоматически закончить профиль ■ Удалить все профили 	Настройка автоматического закрытия профилей пользователя или удаления всех профилей.
Подогрев чашек*	<ul style="list-style-type: none"> ■ вкл ■ выкл 	Если подогрев чашек включен, горит светодиодный индикатор подогрева чашек.

Емкость для зерен	Настройка автоматически включаемой емкости для кофейных зерен. Кнопками «Емкость для зерен» можно перед каждым приготовлением напрямую выбрать емкость для кофейных зерен.	
■	Выбранная последней емкость для кофейных зерен	Прибор запоминает емкость для кофейных зерен, выбранную последней.
■	Стандартная емкость справа	После каждого приготовления напитка прибор автоматически переключается на правую емкость для кофейных зерен.
■	Стандартная емкость слева	После каждого приготовления напитка прибор автоматически переключается на левую емкость для кофейных зерен.
■	Сохранить емкость с напитком	Прибор запоминает для каждого напитка емкость для кофейных зерен, выбранную последней.

Настройки с отметкой * могут быть также выбраны напрямую в меню.

Запуск программы «Фильтр для воды» или «Защита от замерзания»

1. Коротко нажмите кнопку \mathcal{O}/i .
2. Поворотным переключателем можно выбрать программу «Фильтр для воды» или «Защита от замерзания». Текущая настройка выделяется на дисплее.

Указание: Поворотным переключателем можно также выбрать сервисную программу. → "Сервисные программы" на страница 232

Фильтр для воды

Фильтр для воды снижает образование накипи, а также в значительной мере очищает воду от загрязнений. Кроме того, не нужно так часто удалять накипь из прибора. Фильтры для воды можно приобрести в магазинах или через сервисную службу.

→ "Принадлежности" на страница 207

Если вставлен фильтр для воды, прибор сигнализирует, когда его требуется заменить. На дисплее появляется соответствующий запрос.

Установка или замена фильтра для воды

Перед использованием нового фильтра для воды его нужно промыть.

1. В меню настроек выберите «Фильтр для воды».
2. Навигационной кнопкой выберите «вставить» или «заменить».
3. Прочно вставьте фильтр для воды при помощи мерной ложки в пустой резервуар для воды.

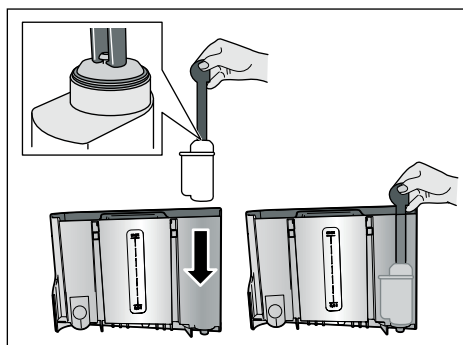

4. Залейте воду в резервуар для воды до отметки «макс.».

5. Подставьте емкость объемом мин. 1,0 л под диспенсер и подтвердите.
Вода течет через фильтр. Идет промывка фильтра.
6. По окончании опорожните емкость. Прибор снова готов к работе.

Указания

- При промывке фильтра автоматически задействуется интервал для индикации замены фильтра. По истечении этого интервала или максимум через 2 месяца резерв фильтра выработан. Замена необходима по сообщениям гигиены и с целью предотвращения образования накипи в приборе (возможны повреждения прибора).
- Если прибор длительное время не использовался (например, во время отпуска), вставленный фильтр перед первым использованием прибора необходимо промыть. Для этого приготовьте чашку горячей воды.

Извлечение фильтра для воды

Если новый фильтр для воды не будет вставлен, нужно отключить функцию «Фильтр для воды».

1. В меню настроек выберите «Фильтр для воды».
2. Выберите настройку «снять» и подтвердите.
3. Извлеките фильтр для воды из контейнера для воды.
4. Вставьте обратно контейнер для воды.

Прибор снова готов к работе.

Защита от замерзания

Сервисная программа для предотвращения повреждений в результате воздействия холода во время транспортировки или хранения. При этом прибор полностью опорожняется. Прибор должен быть готов к эксплуатации.

1. Нажмите на поворотный переключатель для запуска программы.
2. Опорожните резервуар для воды и установите его обратно.
3. Выполняется пропаривание прибора.
4. Опорожните поддон и тщательно очистите прибор.

Теперь можно транспортировать прибор или установить его на хранение.

Home Connect

Эта автоматическая кофемашина поддерживает Wi-Fi, и ею можно управлять дистанционно через мобильное устройство (например, планшет или смартфон).

Приложение Home Connect обеспечивает дополнительные функции, оптимальные для подключенного к сети прибора. При отсутствии соединения с домашней сетью WLAN прибор функционирует как автоматическая кофемашина без сетевого соединения с управлением, как обычно, с помощью дисплея.

Важное указание.

Роутер домашней сети должен работать в диапазоне частот 2,4 ГГц (диапазон: макс. 100 мВт.). Проверьте этот параметр и, если нужно, настройте его.

Возможность использования функции Home Connect зависит от наличия сервиса Home Connect в вашей стране. Сервис Home Connect предлагается не во всех странах. Дополнительные сведения приведены на сайте www.home-connect.com.

Указание: Соблюдайте изложенные в начале данной инструкции правила техники безопасности. Обеспечьте их соблюдение также при дистанционном управлении прибором через приложение Home Connect в то время, когда вы отсутствуете дома. Соблюдайте также указания, содержащиеся в приложении Home Connect. Управление на приборе всегда имеет приоритет, в это время управление прибором через приложение Home Connect невозможно.

Настройка

Для выполнения настроек через Home Connect приложение Home Connect должно быть установлено на мобильном устройстве (например, на планшете или смартфоне).

Соблюдайте при этом имеющуюся в комплекте инструкцию по установке Home Connect, которую также можно загрузить на других языках с сайта <http://www.siemens-home.com>.

При выполнении настроек следуйте предлагаемому приложением алгоритму. Регистрация прибора в сети WLAN может быть выполнена при первоначальном вводе в эксплуатацию автоматической кофемашины напрямую или через меню (нажмите кнопку , чтобы открыть меню).

1. Поверните поворотный переключатель влево и выберите «Настройки Home Connect».
2. Нажмите на поворотный переключатель.
3. На дисплее появится меню HomeConnect, в котором цветом выделено «Включить Wi Fi».
4. Нажмите правую навигационную кнопку под индикацией «Выбрать», чтобы установить беспроводное соединение.
5. Поворотным переключателем выберите «Подключить к сети».
6. Нажмите правую навигационную кнопку под индикацией «Выбрать».
7. Появится выбор «Автоматич. соедин.» и «Соединить вручную».

Указание: Если роутер имеет функцию WPS, выберите «Автоматич. соедин.», в противном случае – «Соединить вручную».

Автоматическая регистрация в домашней сети

1. Поворотным переключателем выберите на дисплее «Автоматич. соедин.».
2. Нажмите правую навигационную кнопку под индикацией «Подтверд.».
3. На дисплее появится «Авт. сетевое соединение».
4. В течение нескольких минут держите нажатой кнопку WPS на роутере домашней сети и подождите, пока на дисплее автоматической кофемашины появится «Сетевое соединение выполнено успешно».
5. Откройте приложение на мобильном устройстве.
6. Поворотным переключателем выберите «Соед. с приложением».
7. Нажмите правую навигационную кнопку под индикацией «Выбрать». Автоматическая кофемашина установит связь с приложением. Следуйте указаниям в приложении.
8. Подождите, пока на дисплее временно появится «Успешное соединение с приложением».
9. Поворотным переключателем выберите «Включить дистан. запуск».
10. Нажмите правую навигационную кнопку под индикацией «Выбрать». На дисплее появится предупреждение.
11. Нажмите правую навигационную кнопку под индикацией «Дальше» и прочтите предупреждение.
12. Нажмите правую навигационную кнопку под индикацией «Подтверд.».
13. Для выхода из меню нажмите кнопку \odot/i . Теперь можно пользоваться всеми функциями автоматической кофемашины с мобильного устройства посредством приложения.

Указание: При выборе «Выключить дистан. запуск» в приложении Home Connect отображаются только режимы работы автоматической кофемашины. Можно выполнить настройки, но невозможно запустить приготовление напитка.

Ручная регистрация в домашней сети

1. Поворотным переключателем выберите на дисплее «Соединить вручную».
2. Нажмите правую навигационную кнопку под индикацией «Подтверд.». Автоматическая кофемашина создаст собственную сеть WLAN, доступ к которой возможен через планшет или смартфон. Дисплей показывает SSID (имя) и Key (пароль) этой сети.
3. Зарегистрируйте мобильное устройство в сети автоматической кофемашины, используя SSID «HomeConnect» и Key «HomeConnect».
4. Запустите приложение на мобильном устройстве и следуйте указаниям по регистрации в сети, имеющимся в приложении и в документации из комплекта поставки Home Connect. Процедура регистрации закончена, когда на дисплее автоматической кофемашины появится «Сетевое соединение выполнено успешно».
5. Поворотным переключателем выберите на дисплее «Соед. с приложением».
6. Нажмите правую навигационную кнопку под индикацией «Выбрать». Автоматическая кофемашина установит связь с приложением.
7. Подождите, пока на дисплее временно появится «Успешное соединение с приложением».
8. Поворотным переключателем выберите «Включить дистан. запуск».
9. Нажмите правую навигационную кнопку под индикацией «Выбрать». На дисплее появится предупреждение.
10. Нажмите правую навигационную кнопку под индикацией «Дальше» и прочтите предупреждение.



11. Нажмите правую навигационную кнопку под индикацией «Подтверд.».
12. Для выхода из меню нажмите кнопку /i. Теперь можно пользоваться всеми функциями автоматической кофемашины с мобильного устройства посредством приложения.

Указание: При выборе «Выключить дистан. запуск» в приложении Home Connect отображаются только режимы работы автоматической кофемашины. Можно выполнить настройки, но невозможно запустить приготовление напитка.

Включение и выключение Wi-Fi

Можно по желанию включить «вкл.» или выключить «выкл.» Wi-Fi, например, на период отпуска.

Указание: После выключения сетевая информация сохраняется. Выждите после включения несколько секунд для соединения автоматической кофемашины с сетью WLAN. При работе в сети прибор потребляет не более 2 Вт.

1. Нажмите кнопку /i, чтобы открыть меню.
2. Поверните поворотный переключатель влево и выберите «Настройки Home Connect».
3. Нажмите на поворотный переключатель.
4. Поворотным переключателем выберите «Включить Wi Fi» или «Выключить Wi Fi».
5. Нажмите правую навигационную кнопку под индикацией «Выбрать», чтобы включить или выключить модуль беспроводной связи.
6. Для выхода из меню нажмите кнопку /i.



Другие настройки

Функцию Home Connect можно в любой момент согласовать с индивидуальными потребностями. Указание: автоматическая кофемашина должна быть соединена с сетью WLAN.

Отсоединить от сети

Автоматическую кофемашину можно в любой момент отсоединить от сети WLAN.



Указание: Когда автоматическая кофемашина отсоединена от сети WLAN, управлять ею через Home Connect невозможно.

1. Нажмите кнопку /i, поверните поворотный переключатель влево и выберите «Настройки Home Connect».
2. Нажмите на поворотный переключатель.
3. Нажмите правую навигационную кнопку под индикацией «Выбрать».
4. Поворотным переключателем выберите «Отсоединить от сети».
5. Нажмите правую навигационную кнопку под индикацией «Выбрать». Прибор отсоединен от сети и приложения.
6. Для выхода из меню нажмите кнопку /i.

Указание: Информация сети WLAN удаляется.

Соединение с приложением

Приложение Home Connect может быть установлено на любом количестве мобильных устройств, чтобы обеспечивать их соединение с автоматической кофемашиной. Автоматическая кофемашина должна быть заранее соединена с сетью WLAN.

1. Откройте приложение на мобильном устройстве.
2. Нажмите кнопку , поверните поворотный переключатель влево и выберите «Настройки Home Connect».
3. Нажмите на поворотный переключатель.
4. Нажмите правую навигационную кнопку под индикацией «Выбрать».
5. Поворотным переключателем выберите «Соед. с приложением».
6. Нажмите правую навигационную кнопку под индикацией «Выбрать», чтобы установить связь прибора с приложением.
7. Для выхода из меню нажмите кнопку .

Дистанционный запуск



Чтобы, например, запустить приготовление напитка на автоматической кофемашине посредством мобильного устройства, должна быть задействована функция дистанционного запуска.

Внимание!

Опасность ожогов!



При бесконтрольном дистанционном запуске возможно ошпаривание третьих лиц, если их руки во время розлива напитка окажутся под диспенсером для кофе. Поэтому нужно обеспечить, чтобы при бесконтрольном дистанционном запуске исключить ущерб людям.

Указание: – Текстовое поле «Включить дистан.запуск» можно выбрать на дисплее только после того, как успешно выполнено соединение с Home Connect. Если функция дистанционного запуска выключена, в приложении Home Connect отображаются только режимы работы автоматической кофемашины.

1. Нажмите кнопку , поверните поворотный переключатель влево и выберите «Настройки Home Connect».
2. Нажмите на поворотный переключатель.
3. Нажмите правую навигационную кнопку под индикацией «Выбрать».
4. Поворотным переключателем выберите на дисплее «Включить дистан.запуск».
5. Нажмите правую навигационную кнопку под индикацией «Выбрать».
6. Для выхода из меню нажмите кнопку .

Информация о приборе

Индикация информации о сети и приборе

1. Нажмите кнопку , поверните поворотный переключатель влево и выберите «Настройки Home Connect».
2. Нажмите на поворотный переключатель.
3. Нажмите правую навигационную кнопку под индикацией «Выбрать».
4. Поворотным переключателем выберите на дисплее «Информация о приборе».
5. Нажмите правую навигационную кнопку под индикацией «Выбрать». На несколько минут появятся данные SSID, IP, адрес MAC и серийный номер прибора.
6. Для выхода из меню нажмите кнопку .

Дисплей

Символом на дисплее в правом углу отображается состояние соединения Home Connect:



Связь с сетью установлена



Связь с сетью не установлена



Нет связи с сервером

Дистанционная диагностика

По вашему желанию сервисная служба может провести дистанционную диагностику, получив доступ к вашему прибору, если он подключен к серверу, а в вашей стране возможна удаленная диагностика.

Указание: Для получения дополнительной информации и указаний по доступу к удаленной диагностике в вашей стране см. раздел Сервис/Поддержка на местном веб-сайте www.home-connect.com

О защите данных

При первом подсоединении к сети WLAN, имеющей выход в Интернет, автоматическая кофемашина передает на сервер Home Connect данные следующих категорий (первичная регистрация):

- Однозначный идентификатор прибора (состоящий из кодовых номеров прибора и MAC-адреса установленного модуля связи Wi-Fi).
- Сертификат безопасности модуля связи Wi-Fi (для информационно-технической защиты соединения).
- Текущие версии программного и аппаратного обеспечения автоматической кофемашины.
- Статус предыдущего восстановления заводских настроек, если оно выполнялось. Первичная регистрация требуется для подготовки к пользованию функциями Home Connect и выполняется однократно, только при первом использовании функциями Home Connect.

Указание: Примите во внимание, что пользование функциями Home Connect возможно только при наличии приложения Home Connect. Сведения о защите данных можно получить в приложении Home Connect.

Декларация о соответствии

Настоящим компания BSH Hausgeräte GmbH заявляет, что прибор с функциями Home Connect соответствует основополагающим требованиям и другим соответствующим положениям директивы 2014/53/ЕС.

Подробная декларация о соответствии RED содержится на интернет-сайте www.siemens-home.bsh-group.com на странице с описанием вашего прибора в разделе дополнительной документации.



2,4 ГГц Связь: 100 мВт макс.



Ежедневный уход и очистка

При тщательном уходе и очистке ваш прибор надолго сохранит свою функциональность. В данной главе описаны правильный уход за прибором и его очистка.

Предупреждение

Опасность поражения электрическим током!

Перед очисткой отсоединить сетевой кабель от сети. Запрещается погружать прибор в воду. Не используйте паровые очистители.

Чистящее средство

Чтобы не допустить повреждения различных поверхностей в результате использования неподходящих чистящих средств, соблюдайте следующие указания.

Не используйте

- едкие или абразивные чистящие средства,
- чистящие средства, содержащие спирт,
- жесткие мочалки и губки.

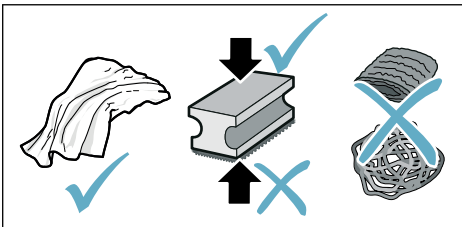

Указания

- В новых губчатых салфетках могут содержаться соли. Соли могут привести к образованию налета ржавчины на стальных деталях. Новые губки для мытья посуды тщательно вымойте перед использованием.
- Остатки накипи, кофе, молока, моющих средств и раствора для удаления накипи удаляйте немедленно. Под такими остатками могут образовываться очаги коррозии.

Внимание!

Не все части прибора разрешается мыть в посудомоечной машине.

→ Рис. 5 - 8

Не пригодны для мытья в посудомоечной машине:



Кожух диспенсера

Кожух кипятильника

Заварочный блок

Резервуар для воды

Крышка, сохраняющая аромат

Пригодны для мытья в посудомоечной машине:



Капельная решетка

Поддон

Емкость для кофейной гущи

макс.
60 °C

Скребок для кофейной гущи, красного цвета

Кожух заварочного блока, красного цвета

Мерная ложка для молотого кофе

Система подачи молока, все части

Емкость для молока, все части

Очистка прибора

1. Протрите корпус мягкой влажной тканью.
2. Очистите дисплей микрофибровой салфеткой.
3. Мягкой щеточкой удалите возможные остатки молотого кофе в отсек для молотого кофе.

Указания

- Если прибор включается в холодном состоянии или выключается после приготовления кофе, промывка прибора производится автоматически. Таким образом, система очищается самостоятельно.
- Перед длительным перерывом в использовании (например, перед отпуском) следует тщательно очистить весь прибор, включая диспенсер для кофе, резервуар для воды, систему подачи молока, поддоны и заварочный блок.

Очистка поддона и емкости для кофейной гущи

→ Рис. 5

Указание: Поддон и емкость для кофейной гущи нужно опорожнять и очищать каждый день во избежание слоев отложений.

1. Выньте поддон с емкостью для кофейной гущи, потянув их вперед.
2. Снимите поддон и очистите щеткой.
3. Опорожните и очистите поддон и емкость для кофейной гущи.
4. Протрите внутреннее пространство прибора (гнезда для поддонов).

Очистка емкости для молока

→ Рис. 7

Указание: По гигиеническим соображениям емкость для молока следует регулярно очищать

1. Разберите емкость для молока на отдельные части.
2. Очистите все части емкости для молока или поместите их в посудомоечную машину.

Очистка системы подачи молока

Система подачи молока непосредственно после приготовления молочного напитка очищается кратковременной подачей струи пара.

Предупреждение Опасность ожога!!

Диспенсер становится очень горячим. После использования сначала дождитесь охлаждения диспенсера, прежде чем браться за него.

Систему подачи молока нужно очищать вручную еженедельно, при необходимости даже чаще. Для особо тщательной очистки можно промыть систему подачи молока водой.

→ "Промывка системы подачи молока" на страница 233

Разборка системы подачи молока → рис. 3.

1. Отсоедините от прибора емкость для молока.
2. Переместите диспенсер в самое нижнее положение.
3. Нажмите разблокирующую кнопку справа вверх.
4. Опустите вперед и снимите кожух.
5. Выньте систему подачи молока и разберите ее на отдельные части.
6. Очистите детали мыльным раствором и мягкой тканью → рис. 6.
7. Промойте все детали чистой водой и дайте им высохнуть.

Указания

- Все части системы подачи молока можно мыть в посудомоечной машине. После промывки тщательно удалите остатки мыльного раствора из системы подачи молока.
- **Важно.** Кожух диспенсера не пригоден для мытья в посудомоечной машине.

Установите систему подачи молока → рис. **3**.

1. Выполните сборку отдельных частей системы подачи молока.
2. Установите систему подачи молока в кожух.
3. Переместите диспенсер в самое нижнее положение.
4. Вставьте кожух снизу и, подняв вверх, зафиксируйте.

Очистка заварочного блока

→ Рис. **4**, → рис. **8**

Дополнительно к автоматической программе очистки необходимо регулярно снимать для очистки заварочный блок.

Внимание!

Для очистки заварочного блока запрещается использовать моющие средства и мыть его в посудомоечной машине.

Извлечение заварочного блока

1. Выключите прибор.
2. Выньте резервуар для воды.
3. Передвиньте друг к другу оба красных фиксатора и снимите кожух.
4. Выньте, вымойте и высушите скребок для кофейной гущи (красный) и кожух заварочного блока (красный).
5. Передвиньте вправо красный фиксатор над заварочным блоком.

6. Осторожно выньте заварочный блок заваривания и тщательно промойте его под проточной водой.

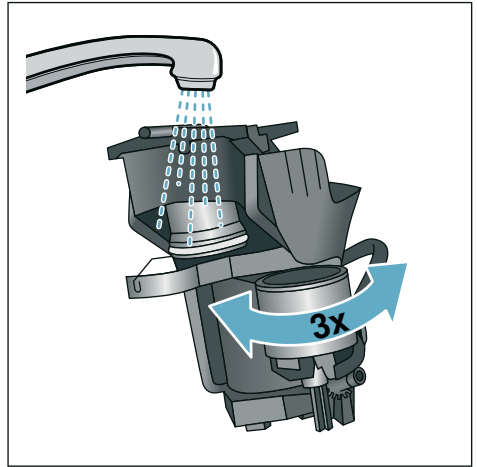

7. Тщательно очистите внутреннее пространство прибора влажной тканью и удалите остатки кофе при их наличии.
8. Подождите, пока заварочный блок и внутреннее пространство прибора высохнут.

Установка заварочного блока

1. Вставьте заварочный блок в прибор в направлении стрелки. Стрелка находится с верхней стороны заварочного блока. Установите сверху заварочный блок, вставьте его в направляющие и задвиньте в прибор.
2. Передвиньте влево красный фиксатор над заварочным блоком.
3. Вставьте скребок для кофейной гущи (красный) и кожух заварочного блока (красный).
4. Вставьте и зафиксируйте кожух.
5. Вставьте контейнер для воды.



Сервисные программы

В зависимости от жесткости воды и степени износа прибора через определенные промежутки времени на дисплее вместо окна выбора кофе будет появляться одна из следующих индикаций:

- Промывка молоч. системы
- Срочно выполнить программу удаления накипи
- Срочно выполнить программу очистки
- Срочно выполнить программу Calc'nClean

Прибор необходимо немедленно очистить при помощи соответствующей программы или удалить накипь. Удаление накипи и очистку можно по выбору объединить функцией Calc'nClean. При нарушении указаний по выполнению сервисной программы возможно повреждение прибора.

Сервисные программы можно также запустить в любой момент без запроса на дисплее. Нажмите кнопку Q/i , выберите нужную программу и выполните ее.

Указания

- **Важно.** Если своевременно не очистить прибор от накипи, на дисплее появится «Давно пора выполнить программу удаления накипи. Прибор вскоре будет заблокирован!». Немедленно выполните процесс удаления накипи согласно инструкции. Если прибор заблокирован, им можно будет снова пользоваться только после выполненного процесса удаления накипи.
- **Внимание!** Для каждой сервисной программы используйте средства для удаления накипи и очистки в соответствии с инструкцией, соблюдая при этом (соответствующие) указания по технике безопасности.

- Не пейте применяемые жидкости.
- Для удаления накипи категорически запрещается использовать лимонную кислоту, уксус или средства на основе уксуса.
- Для удаления накипи и очистки прибора используйте только подходящие для этого таблетки. Они специально разработаны для данного прибора, их можно дополнительно приобрести через сервисную службу.
→ "Принадлежности"
на страница 207
- Категорически запрещается загружать таблетки для удаления накипи и прочие средства в отсек для молотого кофе.
- Ни в коем случае не прерывайте сервисную программу.
- Перед запуском сервисной программы выньте, очистите и вставьте обратно заварочный блок. Промойте систему подачи молока.
- По окончании сервисной программы протрите прибор мягкой влажной тканевой салфеткой, чтобы сразу же устранить остатки раствора для удаления накипи. Под такими остатками могут образовываться очаги коррозии.
- В новых губчатых салфетках могут содержаться соли. Соли могут привести к образованию налета ржавчины на стальных деталях, поэтому перед использованием губчатых салфеток их следует тщательно промыть.
- При использовании фильтра для воды интервалы времени до выполнения следующей сервисной программы увеличиваются.
- Если, например, вследствие перебоев в энергоснабжении была остановлена одна из сервисных программ, действуйте следующим образом.
Прибор автоматически запустит программу специальной промывки.



1. Промойте контейнер для воды.
2. Залейте свежую негазированную воду до отметки «**макс.**» и подтвердите кнопкой. Программа запустится и промоет прибор. Продолжительность прилб. 2 минуты.
3. Опорожните поддон, очистите и вставьте его обратно.
4. Опорожните емкость для молока, очистите и вставьте ее обратно. Программа завершена. Прибор снова готов к работе.
5. Нажмите кнопку /i для выхода из программы.

Промывка системы подачи молока

Система подачи молока непосредственно после приготовления молочного напитка очищается кратковременной подачей струи пара.

Для особо тщательной очистки можно дополнительно промыть систему подачи молока водой.

Продолжительность прилб. 2 минут

1. Нажмите кнопку /i, чтобы открыть меню.
2. Поворотным переключателем выберите «Промывка молоч. системы».
3. Нажмите на поворотный переключатель для запуска программы.
4. Опорожните емкость для молока, очистите и снова подсоедините.
5. Поставьте пустой стакан под диспенсер и подтвердите кнопкой. Начинается выполнение программы.
6. Опорожните емкость для молока, очистите и снова подсоедините.
7. Опорожните стакан. Программа завершена. Прибор снова готов к работе.
8. Нажмите кнопку /i для выхода из программы.

Дополнительно нужно регулярно тщательно очищать систему подачи молока вручную. → "Очистка системы подачи молока" на страница 230

Удаление накипи

Продолжительность прилб. 21 минут

Строка внизу на дисплее показывает, например, через сколько минут нужно промыть резервуар для воды и добавить воду.

1. Нажмите кнопку /i, чтобы открыть меню.
2. Поворотным переключателем выберите «Удаление накипи».
3. Нажмите на поворотный переключатель для запуска программы.

Программа сопровождается указаниями на дисплее.

4. Опорожните поддон и вставьте его обратно.
5. Опорожните емкость для молока, очистите и снова подсоедините.
6. Извлеките фильтр для воды (при наличии) и подтвердите кнопкой.
7. Наполните пустой контейнер для воды теплой водой до отметки «**0,5 л.**». Растворите в ней 1 таблетку для удаления накипи.
8. Подставьте емкость объемом мин. 1,0 л под диспенсер и подтвердите.
9. Нажмите на поворотный переключатель.

Начинается выполнение программы.

Продолжительность прилб. 19 минут

Информация: Если в контейнере для воды слишком мало средства для удаления накипи, появится соответствующий запрос. Добавьте негазированную воду и подтвердите.

10. Промойте контейнер для воды и (если он был вынут) установите обратно фильтр для воды.
11. Залейте свежую негазированную воду до отметки «**max**» и установите на место контейнер для воды. Начинается выполнение программы. Продолжительность прилб. 2 минут
12. Опорожните емкость и подтвердите.

ru Сервисные программы

13. Опорожните поддон и вставьте его обратно.

14. Опорожните емкость для молока, очистите и снова подсоедините.

Программа завершена. Прибор снова готов к работе.

15. Нажмите кнопку \mathcal{Q}/i для выхода из программы.

Очистка

Продолжительность прибл. 6 минут

1. Нажмите кнопку \mathcal{Q}/i , чтобы открыть меню.

2. Поворотным переключателем выберите «Очистка».

3. Нажмите на поворотный переключатель для запуска программы.

Программа сопровождается указаниями на дисплее.

4. Опорожните поддон и вставьте его обратно.

5. Откройте отсек для молотого кофе, положите таблетку для очистки, закройте отсек и подтвердите кнопкой.

6. Подставьте емкость объемом мин. 1,0 л под диспенсер и подтвердите.

Начинается выполнение программы.

Продолжительность прибл. 5 минут

7. Опорожните емкость и подтвердите.

Программа завершена. Прибор снова готов к работе.

8. Нажмите кнопку \mathcal{Q}/i для выхода из программы.

calc'nClean

Продолжительность прибл. 26 минут

Программа Calc'nClean объединяет в себе функции «Удаление накипи» и «Очистка». Если срок для выполнения обеих программ примерно совпадает, прибор автоматически предлагает эту сервисную программу.

Строка внизу на дисплее показывает, например, через сколько минут нужно промыть резервуар для воды и добавить воду.

1. Нажмите кнопку \mathcal{Q}/i , чтобы открыть меню.

2. Поворотным переключателем выберите «Очистка».

3. Нажмите на поворотный переключатель для запуска программы.

Программа сопровождается указаниями на дисплее.

4. Опорожните поддон и вставьте его обратно.

5. Опорожните емкость для молока, очистите и снова подсоедините.

6. Откройте отсек для молотого кофе, положите таблетку для очистки, закройте отсек и подтвердите кнопкой.

7. Извлеките фильтр для воды (при наличии) и подтвердите кнопкой.

8. Наполните пустой контейнер для воды теплой водой до отметки «0,5 л». Растворите в ней 1 таблетку для удаления накипи.

9. Подставьте емкость объемом мин. 1,0 л под диспенсер и подтвердите.

Начинается выполнение программы.

Продолжительность прибл. 19 минут

Информация: Если в контейнере для воды слишком мало средства для удаления накипи, появится соответствующий запрос. Добавьте негазированную воду и подтвердите.

10. Промойте контейнер для воды и (если он был вынут) установите обратно фильтр для воды.

11. Залейте свежую негазированную воду до отметки «max» и установите на место контейнер для воды.

Начинается выполнение программы.

Продолжительность прибл. 7 минут

12. Опорожните емкость и подтвердите.

13. Опорожните поддон и вставьте его обратно.

14. Опорожните емкость для молока, очистите и снова подсоедините.

Программа завершена. Прибор снова готов к работе.

15. Нажмите кнопку \mathcal{Q}/i для выхода из программы.

Что делать в случае неисправности?

Часто случается, что причиной неисправности стала какая-то мелочь. Перед обращением в сервисную службу попробуйте устранить возникшую неисправность самостоятельно, следуя указаниям из таблицы.

Прочтите указания по технике безопасности в приложении к данной инструкции.

Таблица неисправностей

Проблема	Причина	Ремонт
Очень неравномерное качество кофе или молочной пены.	Отложения накипи в приборе.	Очистите прибор от накипи согласно инструкции.
Непостоянное качество молочной пены.	Качество молочной пены зависит от вида используемого молока или напитка из растительного сырья.	Оптимизируйте результат соответствующим выбором молока или напитка из растительного сырья.
Горячая вода не подается.	Система подачи молока или держатель системы подачи молока загрязнены.	Очистите систему подачи молока или держатель. → "Очистка системы подачи молока" на страница 230
Слишком мало или нет молочной пены.	Система подачи молока или держатель системы подачи молока загрязнены.	Очистите систему подачи молока или держатель. → "Очистка системы подачи молока" на страница 230
	Неподходящее молоко.	Не используйте кипяченое молоко. Используйте холодное молоко с жирностью не менее 1,5 %.
	Отложения накипи в приборе.	Очистите прибор от накипи согласно инструкции.
Система подачи молока не всасывает молоко.	Система подачи молока неправильно собрана.	Выполните надлежащую сборку всех частей. → Рис. 3
	Ошибочная последовательность подсоединения емкости для молока и системы подачи молока.	Вначале подсоедините систему подачи молока в диспенсере, а затем емкость для молока.
Молоко/молочные коктейли слишком холодные.	Используемое молоко слишком холодное.	Используйте теплое молоко.

ru Что делать в случае неисправности?

Проблема	Причина	Ремонт
Индивидуально заданное количество напитка не достигается, кофе льется тонкой струйкой или не льется вообще	Слишком мелкая степень помола. Молотый кофе слишком мелкий.	Установите более грубый помол. Используйте кофе более крупного помола.
	Сильные отложения накипи в приборе.	Очистите прибор от накипи согласно инструкции.
	В фильтре для воды находится воздух.	Погрузите фильтр для воды в воду до тех пор, пока не перестанут выходить пузырьки воздуха, и заново вставьте его.
Вытекает только вода, а не кофе.	Отсек для кофейных зерен пустой.	Загрузите кофейные зерна Указание: прибор при следующих приготовлениях будет настроен на кофейные зерна.
	Отсек для кофе на заварочном блоке засорен.	Очистите заварочный блок. → "Очистка заварочного блока" на страница 231
Прибор больше не реагирует.	Неисправность прибора.	Удерживайте нажатой кнопку on/off в течение 10 секунд.
Кофемолка не запускается.	Перегрев прибора.	Отсоедините прибор от сети и дайте ему остыть в течение 1 часа.
Кофе без пенки.	Неподходящий сорт кофе.	Используйте сорт кофе с большим содержанием зерен Robusta.
	Используются не свежееобжаренные зерна.	Используйте свежие кофейные зерна.
	Степень помола не соответствует сорту кофейных зерен.	Установите на более мелкий помол.
Кофе слишком «кислый».	Установлен слишком грубый помол или молотый кофе слишком крупного помола.	Установите более тонкий помол или используйте молотый кофе более тонкого помола.
	Неподходящий сорт кофе.	Используйте более сильную степень обжарки.
Кофе слишком «горький».	Установлен слишком тонкий помол или используется молотый кофе слишком тонкого помола.	Установите более грубый помол или используйте молотый кофе более грубого помола.
	Неподходящий сорт кофе.	Используйте другой сорт кофе.

Проблема	Причина	Ремонт
Кофе имеет «подгорелый» привкус.	Слишком высокая температура заваривания.	Уменьшите температуру. → <i>"Изменение настроек напитков"</i> на страница 215
	Установлен слишком тонкий помол или используется молотый кофе слишком тонкого помола.	Установите более грубый помол или используйте молотый кофе более грубого помола.
	Неподходящий сорт кофе.	Используйте другой сорт кофе.
Прибор не разливает напиток.	В фильтре для воды находится воздух.	Погрузите фильтр для воды в воду до тех пор, пока не перестанут выходить пузырьки воздуха, и заново вставьте его.
	Остатки средства для удаления накипи засоряют резервуар для воды.	Извлеките резервуар для воды и тщательно его очистите. Растворите средство для удаления накипи в теплой воде.
Фильтр для воды не держится в резервуаре для воды.	Фильтр для воды закреплен неправильно.	Извлеките фильтр для воды и вставьте его прочно и без перекоса в гнездо резервуара.
Кофейная гуща не компактна и слишком мокрая.	Установлена слишком мелкая или слишком крупная степень помола либо используется слишком мало молотого кофе.	Установите более грубый или более тонкий помол либо засыпьте 2 мерные ложки молотого кофе без горки.
Вода на внутреннем дне прибора при извлеченном поддоне.	Поддон извлечен слишком рано.	Извлекайте поддон только через несколько секунд после приготовления последнего напитка.
Поддон не удается извлечь.	Емкость для кофейной гущи переполнена. Скребок для кофейной гущи заедает.	Очистите внутреннее пространство заварочного блока. → <i>"Очистка прибора"</i> на страница 230 Правильно вставьте скребок для кофейной гущи.
Монтаж или демонтаж dispensера невозможен.	Ошибочная последовательность	Вначале подсоедините диспенсер (с системой подачи молока), а затем емкость для молока, или при демонтаже вначале выньте емкость для молока, а затем диспенсер.
Индикация на дисплее «Заполнить отсек для кофейных зерен». Хотя емкость для кофейных зерен полна 14 или кофемолка не перемалывает кофейные зерна.	Зерна не поступают в кофемолку (слишком маслянистые зерна).	Слегка постучите по емкости для кофейных зерен. Попробуйте использовать другой сорт кофе. Протрите пустую емкость для кофейных зерен сухой тканью.

ru Что делать в случае неисправности?

Проблема	Причина	Ремонт
Индикация «Опорожнить поддоны для капель», хотя поддон пустой – что делать?	При выключенном приборе опорожнение не обнаружено.	При включенном приборе выньте и вставьте обратно поддон.
	Поддон загрязнен.	Тщательно очистите поддон.
Индикация на дисплее «Залить негазированную воду или убрать фильтр»	Неправильно установлен резервуар для воды.	Правильно установите резервуар для воды.
	Вода, содержащая углекислый газ, в резервуаре для воды.	Наполните резервуар для воды свежей проточной водой.
	В резервуаре для воды застрял поплавков.	Извлеките резервуар для воды и тщательно его очистите.
	Новый фильтр для воды не промыт в соответствии с инструкцией.	Промойте и введите в действие фильтр для воды в соответствии с инструкцией.
	В фильтре для воды находится воздух.	Погрузите фильтр для воды в воду до тех пор, пока не перестанут выходить пузырьки воздуха, и заново вставьте его.
	Старый фильтр для воды.	Вставьте новый фильтр для воды.
Очень частая индикация необходимости удаления накипи.	Чрезмерно жесткая вода.	Проверьте, правильно ли установлена степень жесткости воды в меню. Вставьте фильтр для воды и введите в действие согласно инструкции. → <i>"Запуск программы «Фильтр для воды» или «Защита от замерзания» на страница 222</i>
Home Connect не работает надлежащим образом.		Более подробно на сайте www.home-connect.com
Индикация на дисплее «Очистить заварочный блок».	Заварочный блок загрязнен.	Очистите заварочный блок.
	Слишком много молотого кофе в заварочном блоке.	Очистите заварочный блок. Засыпайте не более 2 мерных ложек молотого кофе без горки.
	Механизм заварочного блока имеет тугой ход.	Очистите заварочный блок. → <i>"Ежедневный уход и очистка" на страница 229</i>
Если проблемы устранить не удастся, обязательно свяжитесь с «горячей линией»! Номера телефонов приведены на последних страницах инструкции		



Служба сервиса

Технические характеристики

Электропитание (напряжение / частота)	220–240 В ~, 50 / 60 Гц
Подключенная мощность	1500 Вт
Максимальное давление насоса, статическое	19 бар
Максимальная вместимость резервуара для воды (без фильтра)	2,3 л
Максимальная вместимость правой/левой емкости для кофейных зерен	250/270 г
Максимальная вместимость прибора с одной емкостью для кофейных зерен	290 г
Длина сетевого кабеля	1000 мм
Размеры (В x Ш x Г)	392 x 299 x 470 мм
Вес, порожний	10–12 кг
Тип кофемолки	Керамика

Номер E и номер FD

При звонке обязательно сообщите полный номер изделия (номер E) и заводской номер (номер FD), что позволит вам получить квалифицированную помощь. Номера указаны на типовой табличке [9]. (→ Рис. 2)

Чтобы не тратить время на поиски, можно записать данные прибора и телефонный номер сервисной службы здесь.

**Номер
изделия**

**Номер
FD**

**Сервисная
служба** 

Контактные данные сервисной службы для всех стран приведены на последних страницах этой инструкции.

Условия гарантийного обслуживания

Получить исчерпывающую информацию об условиях гарантийного обслуживания Вы можете в Вашем ближайшем авторизованном сервисном центре, или в сервисном центре от производителя ООО «БСХ Бытовая техника», или в сопроводительной документации.

Мы оставляем за собой право на внесение изменений.

Inhaltsverzeichnis

	Bestimmungsgemäßer Gebrauch	241
	Wichtige Sicherheitshinweise	241
	Umweltschutz	243
	Energiesparen	243
	Umweltgerecht entsorgen	243
	Gerät kennen lernen	244
	Lieferumfang	244
	Aufbau und Bestandteile	244
	Bedienelemente	245
	Zubehör	246
	Vor dem ersten Gebrauch	247
	Gerät aufstellen und anschließen	247
	Gerät in Betrieb nehmen	247
	Gerät bedienen	249
	Getränk auswählen	249
	Kaffeegetränk aus frisch gemahlene n Bohnen zubereiten	251
	Kaffeegetränk aus Kaffeepulver zubereiten	251
	Getränke mit Milch zubereiten	252
	Heißes Wasser beziehen	253
	Getränkeinstellungen anpassen	254
	Mahlgrad einstellen	256
	Tassenwärmer	256
	Personalisierung	257
	Benutzerprofil anlegen	257
	Benutzerprofil bearbeiten oder löschen	257
	Individuelle Getränke speichern	258
	Kindersicherung	258
	Kindersicherung aktivieren	258
	Kindersicherung deaktivieren	258
	Menü-Einstellungen	259
	Einstellungen ändern	259
	Programm "Wasserfilter" oder "Frostschutz" starten	261
	Home Connect	262
	Einrichten	263
	Wi-Fi ein- und ausschalten	264
	Weitere Einstellungen	264
	Geräte Info	265
	Display	266
	Ferndiagnose	266
	Hinweis zum Datenschutz	266
	Konformitätserklärung	266
	Tägliche Pflege und Reinigung	267
	Reinigungsmittel	267
	Gerät reinigen	268
	Milchsystem reinigen	268
	Brüheinheit reinigen	269
	Service-Programme	270
	Milchsystem spülen	271
	Entkalken	271
	Reinigen	272
	calc'nClean	272
	Störungen, was tun?	273
	Kundendienst	277
	Technische Daten	277
	E-Nummer und FD-Nummer	277
	Garantiebedingungen	277



Bestimmungsgemäßer Gebrauch

Das Gerät nach dem Auspacken prüfen. Bei einem Transportschaden nicht anschließen.

Dieses Gerät ist nur für den privaten Haushalt und das häusliche Umfeld bestimmt.

Das Gerät nur in Innenräumen bei Raumtemperatur und bis zu 2000 m über Meereshöhe verwenden.

Warnung **Stromschlaggefahr!**

- Das Gerät darf nur über eine vorschriftsmäßig installierte Steckdose mit Erdung an ein Stromnetz mit Wechselstrom angeschlossen werden. Stellen Sie sicher, dass das Schutzleitersystem der



Wichtige Sicherheitshinweise

Die Gebrauchsanleitung bitte sorgfältig durchlesen, danach handeln und aufbewahren. Bei Weitergabe des Geräts diese Anleitung beilegen.

Dieses Gerät kann von Kindern ab 8 Jahren und darüber und von Personen mit reduzierten physischen, sensorischen oder mentalen Fähigkeiten oder Mangel an Erfahrung und/oder Wissen benutzt werden, wenn sie beaufsichtigt oder bezüglich des sicheren Gebrauchs des Gerätes unterwiesen wurden und die daraus resultierenden Gefahren verstanden haben. Kinder unter 8 Jahren sind vom Gerät und der Anschlussleitung fernzuhalten und dürfen das Gerät nicht bedienen. Kinder dürfen nicht mit dem Gerät spielen. Reinigung und Benutzer-Wartung dürfen nicht durch Kinder vorgenommen werden, es sei denn, sie sind 8 Jahre oder älter und werden beaufsichtigt.

elektrischen Hausinstallation vorschriftsmäßig installiert ist.

- Gerät nur gemäß Angaben auf dem Typenschild anschließen und betreiben. Wenn die Netzanschlussleitung dieses Gerätes beschädigt wird, muss sie durch den Kundendienst erneuert werden.
- Nur benutzen, wenn Zuleitung und Gerät keine Beschädigungen aufweisen. Im Fehlerfall sofort den Netzstecker ziehen, oder die Netzspannung ausschalten.
- Reparaturen am Gerät dürfen nur durch unseren Kundendienst ausgeführt werden, um Gefährdungen zu vermeiden.
- Gerät oder Netzkabel niemals in Wasser tauchen.
- Gerätesteckverbindung darf nicht in Kontakt mit Flüssigkeiten kommen.
- Die speziellen Hinweise zur Reinigung in der Anleitung sind zu beachten.

**⚠️ Warnung
Verbrühungsgefahr (Home Connect)!**

Bei unbeaufsichtigtem Fernstart könnten sich Dritte Verbrühungen zuziehen, falls sie während der Getränkeausgabe unter den Kaffeeauslauf fassen. Stellen Sie daher sicher, dass bei einem unbeaufsichtigten Fernstart keine Personen,

insbesondere keine Kinder, oder Sachen gefährdet werden.

**⚠️ Warnung
Gefahr durch Magnetismus!**

Das Gerät enthält Permanentmagnete, die elektronische Implantate wie z.B. Herzschrittmacher oder Insulinpumpen beeinflussen können. Träger von elektronischen Implantaten bitte einen Mindestabstand von 10 cm zum Gerät und, bei Entnahme, zu folgenden Teilen einhalten: Milchbehälter, Milchsystem, Wassertank und Brüheinheit.

**⚠️ Warnung
Erstickungsgefahr!**

Kinder nicht mit Verpackungsmaterial spielen lassen. Kleinteile sicher aufbewahren, sie können verschluckt werden.

**⚠️ Warnung
Verbrennungsgefahr!**

- Das Milchsystem wird sehr heiß. Nach Benutzung zuerst abkühlen lassen und erst dann berühren.
- Nach dem Gebrauch können die Oberflächen wie z. B. Tassenwärmer noch einige Zeit heiß sein.
- Frisch zubereitete Getränke sind sehr heiß. Bei Bedarf etwas abkühlen lassen.

Warnung **Verletzungsgefahr!**

- Fehlanwendung des Geräts kann zu Verletzungen führen.
- Nicht in das Mahlwerk greifen.

Warnung **Brandgefahr!**

- Das Gerät wird heiß.
- Das Gerät nie in einem Schrank betreiben.

Umweltschutz

Energiesparen

- Wird das Gerät nicht benutzt, das Gerät ausschalten.
- Das Intervall zur automatischen Abschaltung auf den kleinsten Wert einstellen.
- Kaffee- oder Milchschaumbezug nach Möglichkeit nicht unterbrechen. Vorzeitiger Abbruch führt zu erhöhtem Energieverbrauch und zu einer schnelleren Füllung der Tropfschale.
- Das Gerät regelmäßig entkalken, um Kalkablagerungen zu vermeiden. Kalkrückstände führen zu einem höheren Energieverbrauch.

Umweltgerecht entsorgen

Entsorgen Sie die Verpackung umweltgerecht.



Dieses Gerät ist entsprechend der europäischen Richtlinie 2012/19/EU über Elektro- und Elektronikaltgeräte (waste electrical and electronic equipment - WEEE) gekennzeichnet. Die Richtlinie gibt den Rahmen für eine EU-weit gültige Rücknahme und Verwertung der Altgeräte vor.

Über aktuelle Entsorgungswege bitte beim Fachhändler informieren.



Gerät kennen lernen

In diesem Kapitel erhalten Sie einen Überblick über den Lieferumfang, den Aufbau und die Bestandteile Ihres Gerätes. Außerdem lernen Sie die verschiedenen Bedienelemente kennen.

Hinweis: Je nach Gerätetyp sind Abweichungen in den Farben und Einzelheiten möglich.

Die Gebrauchsanleitung beschreibt zwei Gerätevarianten:

- Gerät mit einem Bohnenbehälter
- Gerät mit zwei Bohnenbehältern

Zur Verwendung dieser Gebrauchsanleitung:

Die Umschlagseiten der Gebrauchsanleitung können Sie vorne ausklappen. Die Illustrationen sind mit Nummern gekennzeichnet, auf die in der Gebrauchsanleitung verwiesen wird. Beispiel: → Bild **1**

Lieferumfang

→ Bild **1**

- A Kaffeevollautomat
- B Milchbehälter (Behälter, Deckel, Steigrohr, Anschlussschlauch)
- C Gebrauchsanleitung
- D** Wasserfilter
- E Pulverlöffel
- F Wasserhärtestreifen

Mit ** gekennzeichnete Position wird nur für bestimmte Geräte beigelegt.

Aufbau und Bestandteile







→ Bild **2**

- 1 Display
- 2 Bedienfeld
- 3 Drehwähler/start stopp (Navigation durch Drehen und Drücken)
- 4 Auslaufsystem (Kaffee, Milch, Heißwasser) höhenverstellbar
- 5 Milchbehälter (Behälter, Deckel, Steigrohr, Anschlussschlauch)
- 6 Tropfschale (Kaffeersatzbehälter, Tropfblech)
- 7 Abdeckung Brühraum
- 8 Wassertank
- 9 Typenschild
- 10 Griffmulde Wassertank
- 11 Tassenwärmer
- 12 LED - Anzeige Tassenwärmer
- 13 Pulverfach (Kaffeepulver/Reinigungstablette)
- 14 Bohnenbehälter
- 15 Drehwähler für Mahlgradeinstellung
- 16 Aromadeckel
- 17* Aromadeckel
- 18* Bohnenbehälter
- 19* Drehwähler für Mahlgradeinstellung
- 20* Wähltasten Bohnenbehälter, beleuchtet

Je nach Modell:

Mit * gekennzeichnete Positionen sind nur im Gerät mit zwei Bohnenbehältern vorhanden.

Bedienelemente

Taste	Bedeutung
on/off	Gerät ein- und ausschalten Das Gerät spült automatisch, wenn es ein- und ausgeschaltet wird. Das Gerät spült nicht, wenn: <ul style="list-style-type: none"> ■ es beim Einschalten noch warm ist. ■ vor dem Ausschalten kein Kaffee bezogen wurde. Das Gerät ist betriebsbereit, wenn im Display die Symbole für die Getränkeauswahl und die Taste on/off leuchten.
	Personalisierung Das Gerät verfügt über die Möglichkeit, persönliche Einstellungen für Kaffeegetränke zu speichern und abzurufen. → <i>"Personalisierung" auf Seite 257</i>
	Kaffeestärke Anpassen der Kaffeestärke. → <i>"Getränkeinstellungen anpassen" auf Seite 254</i>
milk	Kurz drücken: Einstellung Milchanteil im Getränk in % Als Getränk oder als Zutat von speziellen Kaffeegetränken. → <i>"Getränkeinstellungen anpassen" auf Seite 254</i> Mindestens 4 Sekunden gedrückt halten: Kindersicherung → <i>"Kindersicherung" auf Seite 258</i>
ml	Getränkemenge in Millilitern. → <i>"Getränkeinstellungen anpassen" auf Seite 254</i>
	2 Getränke Zubereiten von zwei Getränken gleichzeitig. Tassen nebeneinander unter den Kaffeeauslauf stellen. → <i>"Getränkeinstellungen anpassen" auf Seite 254</i>
	Menü-Einstellungen/Service-Programme Die Taste  kurz drücken, um Menü-Einstellungen, Home Connect Einstellungen, Tassenwärmer, Service-Programme, Wasserfilter und Frostschutz aufzurufen. Die Taste  erneut kurz drücken, um zur Getränkeauswahl zurückzukehren. Nach ca. 10 Sekunden ohne Betätigung wechselt das Gerät automatisch zurück zur Getränkeauswahl.
	Navigationstasten Zum Navigieren im Display. Im "Baristamodus" sind die Navigationstasten mit weiteren Funktionen belegt. In dieser Einstellung können z.B. weitere Getränkeanpassungen vorgenommen werden. → <i>"Getränkeinstellungen anpassen" auf Seite 254</i>

Display

Im Display  werden die gewählten Getränke, Einstellungen und Einstellmöglichkeiten sowie Meldungen zum Betriebszustand angezeigt.

Im Display werden zusätzliche Informationen angezeigt, diese werden – nach kurzer Zeit oder nachdem sie durch Tastendruck bestätigt wurden – ausgeblendet.

Im Display wird auch zu Handlungen aufgefordert. Die einzelnen Handlungsschritte werden im Display angezeigt.

Wurde die erforderliche Handlung durchgeführt, z.B. “Wassertank füllen”, wird die entsprechende Meldung ausgeblendet.

Drehwähler

Der Drehwähler  hat unterschiedliche Funktionen.

- Drehen: Im Display navigieren und Einstellungen ändern.
- Drücken: Getränkezubereitung oder Service-Programm starten, Menüauswahl bestätigen.
- Drücken während des Getränkebezugs: Bezug vorzeitig stoppen.

Zubehör

Folgendes Zubehör ist über den Handel und Kundendienst erhältlich:

Zubehör	Bestellnummer	
	Handel	Kundendienst
Reinigungstabletten	TZ80001A	00312097
	TZ80001B	00312098
Entkalkungstabletten	TZ80002A	00312094
	TZ80002B	00312095
Wasserfilter	TZ70003	00575491
Pflegeset	TZ80004A	00312105
	TZ80004B	00312106
Adapter für Milchkarton	TZ90008	00577862

Die Kontaktdaten aller Länder für den Kundendienst finden Sie auf den letzten Seiten dieser Anleitung.



Vor dem ersten Gebrauch

In diesem Kapitel erfahren Sie, wie Sie Ihr Gerät in Betrieb nehmen. Bevor Sie Ihr neues Gerät benutzen können, müssen Sie einige Einstellungen vornehmen.

Hinweis: Gerät nur in frostfreien Räumen verwenden. Wurde das Gerät bei Temperaturen unter 0 °C transportiert oder gelagert, müssen Sie vor der Inbetriebnahme mindestens 3 Stunden warten.

Gerät aufstellen und anschließen

1. Vorhandene Schutzfolien entfernen.
2. Das Gerät auf eine ebene und für das Gewicht ausreichende, wasserfeste Fläche stellen.
3. Das Gerät mit dem Netzstecker an eine vorschriftsmäßig installierte Schutzkontaktsteckdose anstecken.

Gerät in Betrieb nehmen

Sprache auswählen

Hinweise

- Die Sprachauswahl erscheint automatisch beim ersten Einschalten.
- Die Sprache können Sie jederzeit ändern. → *"Menü-Einstellungen" auf Seite 259*

1. Gerät mit Taste on/off einschalten. Im Display erscheint die voreingestellte Sprache.
2. Mit dem Drehwähler die gewünschte Displaysprache auswählen.
3. Mit der rechten Navigationstaste bestätigen.

Die Einstellung ist gespeichert.

Wasserhärte auswählen

Die richtige Einstellung der Wasserhärte ist wichtig, damit das Gerät rechtzeitig anzeigt, wenn es entkalkt werden muss. Die voreingestellte Wasserhärte ist Stufe 4.

Die Wasserhärte kann bei der örtlichen Wasserversorgung nachgefragt oder mit dem beiliegenden Teststreifen festgestellt werden.

Ist im Haus eine Wasserenthärtungsanlage installiert, bitte "Enthärtungsanlage" einstellen.

Die Tabelle zeigt die Zuordnung der Stufen zu den unterschiedlichen Wasserhärtegraden:

Stufe	Wasserhärtegrad	
	Deutsch (°dH)	Französisch (°fH)
1	1-7	1-13
2	8-14	14-25
3	15-21	26-38
4	22-30	39-54

Eine nachträgliche Änderung der Wasserhärte ist jederzeit möglich.

→ *"Menü-Einstellungen" auf Seite 259*

1. Beiliegenden Teststreifen kurz in frisches Leitungswasser tauchen, abtropfen lassen und nach einer Minute das Ergebnis ablesen.
2. Mit dem Drehwähler die festgestellte Wasserhärte einstellen.
3. Mit der rechten Navigationstaste bestätigen.

Die Einstellung ist gespeichert.

de Vor dem ersten Gebrauch

Möchten Sie mit Home Connect verbunden werden

- Um das Gerät jetzt mit dem WLAN - Netzwerk (Heimnetzwerk) zu verbinden mit der rechten Navigationstaste "ja" bestätigen.
- Um das Gerät später mit dem WLAN - Netzwerk zu verbinden mit der linken Navigationstaste "nein" auswählen.

Hinweis: Bei Auswahl "ja" bitte die ausführliche Beschreibung im Kapitel "Home Connect" lesen.

Wollen Sie einen Wasserfilter einsetzen

- Wollen Sie jetzt einen Wasserfilter einsetzen mit der rechten Navigationstaste "ja" bestätigen.
- Um später einen Wasserfilter einzusetzen mit der linken Navigationstaste "nein" auswählen.

Hinweis: Bei Auswahl "ja" bitte die ausführliche Beschreibung im Kapitel "Programm "Wasserfilter" oder "Frostschutz" starten" ab Punkt "Wasserfilter einsetzen oder erneuern" lesen.

Die Erinnerung für Bohnenbehälter füllen leuchtet kurz auf.

Entweder mit der rechten Navigationstaste bestätigen oder einige Sekunden warten.

Die Erinnerung für Wassertank füllen leuchtet auf, den Wassertank füllen.

Bohnenbehälter füllen

Mit diesem Gerät können Sie Kaffeegetränke aus Kaffeebohnen oder gemahlenem Kaffee (kein löslicher Kaffee) zubereiten.

1. Deckel [16] des Bohnenbehälters [14] öffnen.
2. Bohnen einfüllen.
3. Deckel wieder schließen.

Hinweise



- Glasierte, karamellisierte oder mit sonstigen zuckerhaltigen Zusätzen behandelte Kaffeebohnen verstopfen die Brüheinheit. Nur reine Espresso- oder Vollautomaten-Bohnenmischungen verwenden.
- Niemals Rohkaffeebohnen verwenden.
- Die Kaffeebohnen werden für jeden Brühvorgang frisch gemahlen.
- Die Kaffeebohnen kühl und verschlossen aufbewahren, so bleibt die Qualität optimal erhalten.
- Kaffeebohnen können Sie mehrere Tage im Bohnenbehälter lagern, ohne dass Aroma verloren geht. Kaffeepulver füllen Sie immer erst kurz vor der Getränkezubereitung auf. → *"Kaffeegetränk aus Kaffeepulver zubereiten" auf Seite 251*

Bei Modellen mit zwei Bohnenbehältern [14], [18]* können Sie zwei verschiedene Kaffeebohnenarten einfüllen. Den gewünschten Bohnenbehälter mit der Wähltaste [20]* auswählen. Die LED des aktiven Bohnenbehälters leuchtet.

Das Gerät merkt sich für jedes Getränk den zuletzt gewählten Bohnenbehälter. Diese Voreinstellung kann verändert werden. → *"Menü-Einstellungen" auf Seite 259*

Wassertank füllen

Wichtig: Den Wassertank täglich mit frischem, kaltem Wasser ohne Kohlensäure befüllen. Vor dem Betrieb prüfen, ob der Wassertank ausreichend gefüllt ist.

1. In die Griffmulde  an der Seite des Wassertanks  greifen und den Wassertank leicht zur Seite herauskippen.
2. Den Wassertank am Griff herausheben und ausspülen.
3. Den Wassertank bis zur Markierung "max" mit Wasser füllen.
4. Den Wassertank wieder in die Halterung einsetzen und in die Ausgangsposition zurückkippen.

Das Markenlogo leuchtet im Display. Das Gerät heizt auf und spült, etwas Wasser läuft aus dem Auslaufsystem. Das Gerät ist betriebsbereit, wenn im Display die Symbole für die Getränke und die Taste on/off leuchten.

Hinweise

- Bei der ersten Benutzung, nach der Durchführung eines Service-Programms oder wenn das Gerät längere Zeit nicht in Betrieb war, hat das erste Getränk noch nicht das volle Aroma und sollte nicht getrunken werden.
- Nach Inbetriebnahme des Geräts wird eine feinporige und standfeste "Crema" erst nach dem Bezug einiger Tassen dauerhaft erreicht.
- Bei längerem Gebrauch ist es normal, dass sich an den Lüftungsschlitzen Wassertropfen bilden.



Gerät bedienen

In diesem Kapitel erfahren Sie, wie Sie Ihr Gerät für die Getränkezubereitung vorbereiten und wie Sie heiße Getränke zubereiten. Sie erhalten Informationen zur Anpassung von Getränkeeinstellungen und zur Anpassung des Mahlgrads.

Getränk auswählen

- Mit dem Drehwähler das gewünschte Getränk auswählen.
- Das Display zeigt die Getränkebezeichnung und die aktuell eingestellten Werte (z.B. Kaffeestärke oder Tassengröße).
- Das gewählte Getränk kann mit den voreingestellten Werten zubereitet oder vorher an den individuellen Geschmack angepasst werden.
→ "Getränkeeinstellungen anpassen" auf Seite 254
→ "Menü-Einstellungen" auf Seite 259
- Wenn innerhalb von ca. 5 Sekunden keine Bedienung am Gerät erfolgt, verlässt das Gerät den Einstellmodus. Die erfolgten Einstellungen werden automatisch gespeichert.

Folgende Getränke stehen zur Auswahl:

Ristretto



Espresso Doppio



de Gerät bedienen

	Espresso
	Espresso Macchiato
	Caffe Crema
	Kaffee XL
	Cappuccino
	Latte Macchiato
	Milchkaffee
	Flat White
	Café Cortado
	Americano

	Milchschaum
	Warme Milch
	Heißwasser
	Kannenfunktion (nicht in allen Gerätevarianten verfügbar)
	coffeeWorld

Ist das Gerät mit Home Connect verbunden, können in der App zusätzliche Getränke aus der "Coffeeworld" ausgewählt und angepasst werden. Das zuletzt in der App ausgewählte "Coffeeworld"-Getränk wird im Display angezeigt und kann auch direkt am Gerät angepasst und bezogen werden.

Hinweis: Bei einigen Einstellungen wird der Kaffee in zwei oder der Kaffee XL in drei Schritten zubereitet (Aroma-Einstellung). Warten Sie, bis der Vorgang komplett abgeschlossen ist.

Tipp: Tassen, vor allem kleine, dickwandige Espressotassen, mit dem Boden auf den Tassenwärmer stellen.
→ "Tassenwärmer" auf Seite 256

Kaffeegetränk aus frisch gemahlene Bohnen zubereiten

Sie können zwischen Ristretto, Espresso Doppio, Espresso, Caffè Crema, Kaffee XL und Americano wählen. Wie Sie Kaffeegetränke mit Milch zubereiten, wird in einem eigenen Kapitel beschrieben. → *"Getränke mit Milch zubereiten" auf Seite 252*

Das Gerät ist eingeschaltet. Wassertank und Bohnenbehälter sind gefüllt.

1. Eine Tasse unter das Auslaufsystem stellen.
2. Mit dem Drehwähler das gewünschte Getränk auswählen. Im Display werden die Getränkebezeichnung und die aktuell eingestellten Werte angezeigt.
3. Um die Einstellungen des gewählten Getränks zu verändern.
→ *"Getränkeeinstellungen anpassen" auf Seite 254*
→ *"Menü-Einstellungen" auf Seite 259*
4. Um den Getränkebezug zu starten, den Drehwähler drücken.

Der Kaffee wird gebrüht und läuft anschließend in die Tasse.





Hinweis: Um den Getränkebezug vorzeitig zu stoppen, den Drehwähler erneut drücken.

Tipp: Bei Modellen mit zwei Bohnenbehältern kann bei leerem Bohnentank während des Bezugs auf den vollen Bohnentank umgeschaltet werden. Der Bezug läuft dann weiter.

Kaffeegetränk aus Kaffeepulver zubereiten

Sie können dieses Gerät auch mit vorgemahlendem Kaffee betreiben. Verwenden Sie keinen löslichen Kaffee. Wie Sie Kaffeegetränke mit Milch zubereiten, wird in einem eigenen Kapitel beschrieben. → *"Getränke mit Milch zubereiten" auf Seite 252*

Das Gerät ist eingeschaltet. Der Wassertank ist gefüllt.

1. Eine Tasse unter das Auslaufsystem stellen.
2. Mit dem Drehwähler das gewünschte Getränk auswählen.
3. Die Taste  drücken.
4. Mit dem Drehwähler "Kaffeepulver" für Pulverkaffee auswählen.
5. Die Taste  drücken.
6. Den Aromadeckel  des Bohnenbehälters  abnehmen und das Pulverfach  öffnen.
7. Das Kaffeepulver einfüllen, nicht festdrücken. Maximal 2 gestrichene Pulverlöffel einfüllen.

Achtung!

Keine Kaffeebohnen oder löslichen Kaffee in das Pulverfach einfüllen.

8. Das Pulverfach und den Aromadeckel schließen. Im Display werden die Getränkebezeichnung und die aktuell eingestellten Werte angezeigt.
9. Um die Einstellungen des gewählten Getränks zu verändern.
→ *"Getränkeeinstellungen anpassen" auf Seite 254*
→ *"Menü-Einstellungen" auf Seite 259*
10. Um den Getränkebezug zu starten, den Drehwähler drücken.

Der Kaffee wird gebrüht und läuft anschließend in die Tasse.

de Gerät bedienen

Hinweise

- Mögliche Pulverreste im Pulverschacht mit einem weichen Pinsel in den Schacht befördern.
- Um den Getränkebezug vorzeitig zu stoppen, den Drehwähler erneut drücken.
- Für ein weiteres Getränk mit gemahlenem Kaffee den Vorgang wiederholen.
- Bei der Zubereitung mit gemahlenem Kaffee ist die aromaDouble Shot-Funktion nicht verfügbar.

Getränke mit Milch zubereiten

Dieses Gerät besitzt ein integriertes Milchsystem. Mit dem Milchsystem können Sie Kaffeegetränke mit Milch, oder auch Milchschaum und warme Milch zubereiten.

Sie können zwischen Espresso Macchiato, Cappuccino, Latte Macchiato, Milchkaffee, Cafe Cortado und Flat White wählen.

Tipp: Sie können auch pflanzliche Getränke anstatt Milch verwenden, z. B. aus Soja.

Hinweise

- Bei der Zubereitung mit Milch kann es zu pfeifenden Geräuschen kommen. Diese Geräusche sind technisch bedingt und normal.
- Getrocknete Milchreste sind schwer zu entfernen, deshalb unbedingt reinigen. → *"Milchsystem reinigen" auf Seite 268*
- Die Qualität des Milchschaums ist abhängig von der Art der verwendeten Milch oder des pflanzlichen Getränks.

Warnung

Verbrennungsgefahr!

Das Milchsystem wird sehr heiß. Nach der Benutzung zuerst abkühlen lassen und erst dann berühren.

Milchbehälter verwenden

Der Milchbehälter  ist speziell zum Gebrauch in Verbindung mit diesem Gerät entwickelt worden. Er ist ausschließlich für die Benutzung im Haushalt und zur Aufbewahrung von Milch im Kühlschrank gedacht.

Wichtig: Der Milchbehälter kann nur angeschlossen werden, wenn das Milchsystem mit Adapter und Schlauch im Auslaufsystem montiert ist. (→ Bild )

1. Um den Deckel abzunehmen, auf die Markierung drücken und den Deckel abnehmen. (→ Bild )
2. Die Milch einfüllen.
3. Den Deckel auf den Milchbehälter drücken, bis er einrastet.
4. Den Milchbehälter links am Gerät anschließen. Der Milchbehälter muss einrasten.

Tipp: Wird während eines Bezugs der Milchbehälter leer, kann dieser gefüllt und wieder angeschlossen werden. Der Bezug wird automatisch fortgesetzt.

Kaffeegetränke mit Milch

Das Gerät ist eingeschaltet. Wassertank und Bohnenbehälter sind gefüllt. Der mit Milch gefüllte Milchbehälter ist angeschlossen.

1. Eine Tasse oder ein Glas unter das Auslaufsystem stellen.
2. Mit dem Drehwähler das gewünschte Getränk auswählen.

Im Display werden die Getränkebezeichnung und die aktuell eingestellten Werte angezeigt.

3. Um die Einstellungen des gewählten Getränks zu verändern.
→ *"Getränkeinstellungen anpassen" auf Seite 254*
→ *"Menü-Einstellungen" auf Seite 259*
4. Um den Getränkebezug zu starten, den Drehwähler drücken.

Zuerst wird Milch in die Tasse oder das Glas ausgegeben. Anschließend wird der Kaffee gebrüht und läuft in die Tasse oder das Glas. Für Cappuccino und Espresso Macchiato kann die Reihenfolge geändert werden.

→ *"Menü-Einstellungen"* auf Seite 259

Hinweis: Durch einmal Drücken des Drehwählers kann der Milch- oder Kaffeebezug vorzeitig gestoppt werden; Drehwähler zweimal drücken stoppt den kompletten Getränkebezug.

Milchschaum oder warme Milch

Das Gerät ist eingeschaltet. Der Wassertank ist gefüllt.

Der mit Milch gefüllte Milchbehälter ist angeschlossen.

1. Eine Tasse oder ein Glas unter das Auslaufsystem stellen.
2. Mit dem Drehwähler "Milchschaum" oder "Warme Milch" auswählen.

Im Display werden die Getränkebezeichnung und die aktuell eingestellten Werte angezeigt.

3. Um die Einstellungen des gewählten Getränks zu verändern.
→ *"Getränkeeeinstellungen anpassen"* auf Seite 254
→ *"Menü-Einstellungen"* auf Seite 259
4. Um den Getränkebezug zu starten, den Drehwähler drücken.

Milchschaum oder warme Milch läuft in die Tasse oder das Glas.

Hinweis: Um den Getränkebezug vorzeitig zu stoppen, den Drehwähler erneut drücken.

Heißes Wasser beziehen

Hinweis: Vor dem Bezug von heißem Wasser das Milchsystem reinigen und den Milchbehälter entfernen. Wenn das Milchsystem nicht gereinigt ist, kann das ausgegebene Wasser geringe Mengen von Milch enthalten.

→ *"Milchsystem reinigen"* auf Seite 268

Warnung

Verbrennungsgefahr!

Das Auslaufsystem wird sehr heiß. Das Auslaufsystem nach der Benutzung abkühlen lassen und erst dann berühren.

Das Gerät ist eingeschaltet. Der Wassertank ist gefüllt.



1. Eine Tasse unter das Auslaufsystem stellen.
2. Den Milchbehälter entfernen, falls angeschlossen.
3. Mit dem Drehwähler "Heißwasser" auswählen.
4. Um die Einstellungen des gewählten Getränks zu verändern.
→ *"Getränkeeeinstellungen anpassen"* auf Seite 254
→ *"Menü-Einstellungen"* auf Seite 259
5. Um den Getränkebezug zu starten, den Drehwähler drücken.

Heißes Wasser läuft in die Tasse.

Hinweis: Um den Getränkebezug vorzeitig zu stoppen, den Drehwähler erneut drücken.

Getränkeinstellungen anpassen

Nachdem Sie ein Getränk ausgewählt haben, können Sie je nach Getränk verschiedene Werte anpassen. Verwenden Sie dazu die folgenden Tasten und den Drehwähler:

Taste	Funktion	Auswahl
	Kaffeestärke, Pulverkaffee auswählen	<ul style="list-style-type: none"> ■ sehr mild * ■ mild ■ mild +* ■ normal ■ normal +* ■ stark ■ stark +* ■ sehr stark ■ sehr stark +* ■ extra stark <ul style="list-style-type: none"> ■ aromaDouble Shot stark ■ aromaDouble Shot stark + ■ aromaDouble Shot stark ++* ■ Triple Shot stark * ■ Triple Shot stark +* ■ Kaffeepulver
milk	Mischungsverhältnis Milch/Kaffee	Einstellung des Milchanteils in % (nur für Kaffeegetränke mit Milch)
ml	Tassengröße	Anpassung der Füllmenge in ml-Schritten. Nicht verfügbar für Ristretto.
	Zwei Tassen auf einmal	Zwei Tassen unter den Auslauf stellen.
Navigations-Taste links	Wassertemperatur*	z. B. für Teegetränke: <ul style="list-style-type: none"> ■ > 60 °C (spezielle Teezubereitung) ■ > 70 °C (Weißtee) <ul style="list-style-type: none"> ■ > 80 °C (Grüntee) ■ > 85 °C (Rooibostee) ■ > 90 °C (Schwarztee) ■ > 97 °C (Früchtetee)
Navigations-Taste rechts	aromaIntense*	<ul style="list-style-type: none"> ■ normal ■ intensiv <ul style="list-style-type: none"> ■ intensiv +



Mit * gekennzeichnete Auswahl ist nur bei bestimmten Getränken oder im "Baristamodus" einstellbar.

Das Gerät ist von Werk aus auf "Baristamodus" eingestellt. Dadurch können mit den beiden Navigationstasten weitere Werte eingestellt werden. Der "Baristamodus" kann auch ausgeschaltet werden. → "Menü-Einstellungen" auf Seite 259

Die Werkseinstellungen sind im Display orange gekennzeichnet. Die aktuell gewählten Einstellungen sind jeweils hinterleuchtet.

Kaffeestärke anpassen oder Pulverkaffee auswählen

Ein Kaffeegetränk ist ausgewählt.

1. Die Taste  drücken.
2. Mit dem Drehwähler die Kaffeestärke einstellen, oder Pulverkaffee auswählen.
3. Zum Bestätigen die Taste  oder den Drehwähler drücken.

Aroma Einstellung

Je länger der Kaffee gebrüht wird, desto mehr Bitterstoffe und unerwünschte Aromen werden gelöst. Geschmack und Bekömmlichkeit des Kaffees werden dadurch beeinträchtigt. Für extra starken Kaffee verfügt das Gerät deswegen über spezielle Aroma Einstellungen DoubleShot und TripleShot. Je nach Einstellung wird nach der Hälfte oder einem Drittel der zubereiteten Menge erneut Kaffeepulver gemahlen und gebrüht, so dass jeweils nur die wohlschmeckenden und gut bekömmlichen Aromastoffe gelöst werden.

Hinweise

- Die Aroma Einstellung DoubleShot kann für alle Kaffeegetränke ausgewählt werden, außer für:
 - Getränke mit kleiner Kaffee-Füllmenge, z. B. Ristretto
 - Kaffeegetränke mit Milch und kleiner Kaffee-Füllmenge.
 - kleine Kaffee Füllmenge z. B. bei Einstellung "Milchkaffee" 200 ml mit 90 % Milchanteil (Kaffeeanteil 10 %)
 - Zubereitung mit Kaffeepulver
 - Doppeltassen Bezug
- Die Aroma Einstellung Triple Shot kann nur für Kaffee XL ausgewählt werden.
 - Der Doppeltassen Bezug ist nicht möglich

Mischungsverhältnis Milch/Kaffee anpassen

Ein Kaffeegetränk mit Milch ist ausgewählt.

1. Die Taste **milk** drücken.
2. Mit dem Drehwähler den Milchanteil in % einstellen.
Beispiel: Bei einem eingestellten Wert von 30 % werden 30 % Milch und 70 % Kaffee ausgegeben.
3. Zum Bestätigen die Taste **milk** oder den Drehwähler drücken.

Tassengröße auswählen

Ein Getränk ist ausgewählt.

1. Die Taste **ml** drücken. Die voreingestellte Füllmenge ist je nach Getränkeart unterschiedlich.
2. Mit dem Drehwähler die gewünschte Füllmenge in ml-Schritten anpassen.
3. Zum Bestätigen die Taste **ml** oder den Drehwähler drücken.

Hinweise

- Beim Ristretto ist die Füllmenge nicht veränderbar.
- Die ausgegebene Füllmenge kann je nach Milchqualität schwanken.



Zwei Tassen auf einmal zubereiten

Ein Kaffeegetränk oder ein Kaffeegetränk mit Milch ist ausgewählt.

1. Die Taste  drücken.
2. Zwei vorgewärmte Tassen links und rechts unter das Auslaufsystem stellen.
3. Um den Getränkebezug zu starten, den Drehwähler drücken.

Das ausgewählte Getränk wird gebrüht und läuft anschließend in die beiden Tassen.

Hinweise

- Das Getränk wird in zwei Schritten (zwei Mahlvorgänge) zubereitet. Bitte warten, bis der Vorgang komplett abgeschlossen ist.
- Bei der Auswahl  sind die Aroma Einstellungen nicht möglich.
- Die Einstellung  ist für Kaffee XL nicht möglich.

de Gerät bedienen

Getränketemperatur anpassen

Nur im "Baristamodus" verfügbar.

→ "Menü-Einstellungen" auf Seite 259

Ein beliebiges Getränk ist ausgewählt.

1. Mit der linken Navigations-Taste die Temperatureinstellung aufrufen.
2. Mit dem Drehwähler die gewünschte Temperatur einstellen.
3. Zum Bestätigen die linke Navigations-Taste oder den Drehwähler drücken.

aromalntense einstellen

Nur im "Baristamodus" verfügbar.

→ "Menü-Einstellungen" auf Seite 259

Die Geschmacksintensität für ein Kaffeegetränk kann durch die Einstellung von aromalntense individuell angepasst werden. Die Auswahl hat bei Bezug mit Milch keinen Einfluss auf die warme Milch oder den Milchschaum.

Ein Kaffeegetränk ist ausgewählt.

1. Mit der rechten Navigations-Taste das Menü aufrufen.
2. Mit dem Drehwähler die gewünschte Einstellung vornehmen.
3. Zum Bestätigen die rechte Navigations-Taste oder den Drehwähler drücken.

Mahlgrad einstellen

Dieses Gerät besitzt ein einstellbares Mahlwerk. Damit kann der Mahlgrad des Kaffees individuell verändert werden.

Warnung

Verletzungsgefahr!

Nicht in das Mahlwerk greifen.

Achtung!

Gerät kann beschädigt werden!
Mahlgrad nur bei laufendem Mahlwerk verstellen!

Bei laufendem Mahlwerk den Mahlgrad mit dem Drehwähler [15], [19]* einstellen.

- Feiner Mahlgrad: Gegen den Uhrzeigersinn drehen. (Bild a)
- Gröberer Mahlgrad: Im Uhrzeigersinn drehen. (Bild b)

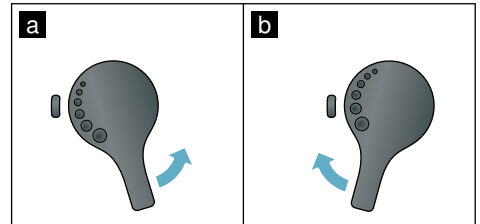

Hinweise

- Die neue Einstellung macht sich erst ab der zweiten Tasse Kaffee bemerkbar.
- Bei dunkel gerösteten Bohnen einen feineren, bei helleren Bohnen einen gröbereren Mahlgrad einstellen.

Tassenwärmer

Achtung!

Der Tassenwärmer wird sehr heiß!

Der Kaffeevollautomat verfügt über einen Tassenwärmer [11]. Ist der Tassenwärmer eingeschaltet, leuchtet die LED Anzeige [12] Tassenwärmer.

Tipp: Für eine optimale Erwärmung die Tassen mit dem Tassenboden auf den Tassenwärmer stellen.

Hinweis: Diese Funktion kann im Menü (☺/i drücken und Drehwähler nach links drehen) oder den "Menü-Einstellungen" aktiviert und deaktiviert werden.

→ "Menü-Einstellungen" auf Seite 259

Personalisierung



Im Menü Personalisierung können Benutzerprofile angelegt werden. In den Benutzerprofilen können individuelle Getränke unter eigenen Namen abgespeichert werden.

Benutzerprofil anlegen

1. Die Taste  drücken, das Menü erscheint.
 2. Mit dem Drehwähler ein neues Profil auswählen.
 3. Die rechte Navigationstaste drücken, um die Auswahl zu bestätigen. Der Benutzername kann eingegeben werden.
 4. Mit dem Drehwähler den gewünschten Buchstaben auswählen. Den Drehwähler drücken, um den Buchstaben zu speichern. Der Buchstabe wird gespeichert.
- Ist der Benutzername vollständig eingegeben:
5. Die rechte Navigationstaste drücken, um den Benutzernamen zu speichern.
 6. Mit dem Drehwähler ein Hintergrundbild auswählen.
 7. Die rechte Navigationstaste drücken, um die Auswahl zu speichern.
 8. Mit dem Drehwähler eine Silhouette auswählen.
 9. Die rechte Navigationstaste drücken, um die Auswahl zu speichern.
 10. Mit dem Drehwähler "Standardmodus" oder "Baristamodus" auswählen.
 11. Die rechte Navigationstaste drücken, um die Auswahl zu speichern. Es erscheint die Abfrage für die Auswahl.
 12. Die rechte Navigationstaste nochmals drücken, um das Profil zu bestätigen. Es erscheint das Bild des Benutzerprofils.

13. Die Taste  drücken, um das Menü zu verlassen oder für den angelegten Benutzer direkt im Anschluss ein individuelles Getränk abzuspeichern.

Individuelle Getränke speichern:

1. Den Drehwähler drücken. Es erscheint "Getränke Bearbeiten".
 2. Die rechte Navigationstaste drücken, um das Getränk anzulegen.
 3. Mit dem Drehwähler das gewünschte Getränk auswählen. Das gewählte Getränk kann auf die persönlichen Vorlieben eingestellt werden. → *"Getränkeeinstellungen anpassen" auf Seite 254*
 4. Den Drehwähler drücken. Es erscheint eine Abfrage, um die Auswahl zu bestätigen.
 5. Die rechte Navigationstaste drücken, um die Auswahl zu bestätigen.
 6. Die Taste  drücken. Die Einstellungen sind abgeschlossen.
 7. Die Taste  drücken um das Menü zu verlassen.
- Das Gerät ist wieder betriebsbereit.

Hinweis: Es können bis zu 10 Profile mit jeweils 10 Getränken gespeichert werden.

Benutzerprofil bearbeiten oder löschen

1. Die Taste  drücken, das Menü erscheint.
2. Mit dem Drehwähler das gewünschte Profil auswählen.
3. Die linke Navigationstaste drücken, um das Profil zu löschen. - oder - Die rechte Navigationstaste drücken, um die Einstellungen im Profil zu bearbeiten.

de Kindersicherung



Die Einstellungen im Profil können wie beschrieben geändert werden.

→ *"Benutzerprofil anlegen"*
auf Seite 257

4. Die Taste  drücken.
Das Gerät ist wieder betriebsbereit.

Individuelle Getränke speichern

Ein aktuell bezogenes Getränk kann, mit den individuellen Einstellungen, direkt in einem neuen oder vorhandenem Profil gespeichert werden.

1. Die Taste  mindestens 5 Sekunden gedrückt halten.
Ist noch kein Profil gespeichert erscheint direkt ein neues Profil.
2. Sind bereits Profile gespeichert und soll das individuelle Getränk in einem neuen Profil gespeichert werden, mit dem Drehwähler ein neues Profil auswählen.
- oder -
Soll das individuelle Getränk in einem bestehenden Profil gespeichert werden, mit dem Drehwähler das gewünschte Profil auswählen.
3. Die rechte Navigationstaste zum Speichern drücken. Wird ein neues Profil angelegt, Name eingeben sowie Hintergrundbild, Silhouette und Bedienmodus auswählen. Die Eingaben speichern. Info: Ist bereits ein Profil vorhanden, dieses auswählen und das Getränk speichern.
4. Die Taste  drücken.
Die Einstellungen sind abgeschlossen.
Das Gerät ist wieder betriebsbereit.
5. Die Taste  drücken, um das Menü zu verlassen.

Hinweis: Um das Menü automatisch zu verlassen, unter "Benutzerprofile" - "Profile automatisch verlassen" einstellen. → *"Menü-Einstellungen"*
auf Seite 259



Kindersicherung

Um Kinder vor Verbrühungen und Verbrennungen zu schützen, kann das Gerät gesperrt werden.

Kindersicherung aktivieren

Die Taste **milk** mindestens 4 Sekunden gedrückt halten.

Im Display erscheint "Kindersicherung aktiviert".

Nun ist keine Bedienung mehr möglich.

Kindersicherung deaktivieren

Die Taste **milk** mindestens 4 Sekunden gedrückt halten.

Im Display erscheint "Kindersicherung deaktiviert".

Das Gerät kann wie gewohnt bedient werden.



Menü-Einstellungen

Das Menü dient dazu, Einstellungen individuell zu ändern, Informationen abzurufen oder ein Programm zu starten.

Einstellungen ändern

1. Die Taste /i drücken, den Drehwähler nach links drehen und "Einstellungen" auswählen. Drehwähler drücken.
Im Display erscheinen die verschiedenen Einstellmöglichkeiten.
2. Mit dem Drehwähler die gewünschte Einstellung auswählen.
Die aktuelle Einstellung ist im Display farbig gekennzeichnet.
3. Die Navigationstaste unter "Auswählen" drücken.
4. Mit dem Drehwähler die Einstellung ändern.

5. Die Navigationstaste unter "Bestätigen" drücken.
Die Einstellung ist gespeichert.
6. Die Taste /i drücken, um das "Menü" zu verlassen.

Im Display erscheint die Getränkeauswahl.

Hinweise

- Durch Drücken der Navigationstaste unter "Zurück" kann in die vorherige Ebene gewechselt werden.
- Durch Drücken der Navigationstaste unter "Abbrechen" kann der Einstellvorgang abgebrochen werden.
- Durch Drücken der Taste /i kann das Menü jederzeit verlassen werden.
- Wenn ca. 2 Minuten keine Eingabe erfolgt ist, schließt das Menü automatisch, die Einstellungen werden nicht gespeichert.

Folgende Einstellungen stehen zur Verfügung:

Einstellungen	Mögliche Einstellungen	Erklärung
Sprache	Verschiedene Sprachen	Einstellung der Sprache, in der die Displaytexte angezeigt werden.
Wasserhärte	<ul style="list-style-type: none"> ■ 1 (weich) ■ 2 (mittel) ■ 3 (hart) ■ 4 (sehr hart) ■ Enthärtungsanlage 	Einstellung auf die örtliche Wasserhärte. Die voreingestellte Wasserhärte ist Stufe 4 (sehr hart). Die Wasserhärte kann z.B. bei der örtlichen Wasserversorgung nachgefragt werden. Die richtige Einstellung der Wasserhärte ist wichtig, damit das Gerät rechtzeitig anzeigt, wenn es entkalkt werden muss. Ist im Haus eine Wasserenthärtungsanlage installiert, bitte "Enthärtungsanlage" einstellen.
Home Connect*	Einstellungen für Verbindung mit WLANNetzwerk (Heimnetzwerk) und mobilen Endgeräten (siehe Kapitel „Home Connect“).	
Ausschalten nach	5 Minuten bis zu 3 Stunden	Einstellung der Zeitspanne, nach der das Gerät nach der letzten Getränkezubereitung automatisch ausschaltet. Die voreingestellte Zeit ist 30 Minuten.
Helligkeit Display	Stufe 1 bis zu Stufe 10 Standardeinstellung 7	Einstellung der Helligkeit des Displays

de Menü-Einstellungen

Bedienmodus	<ul style="list-style-type: none"> ■ Standardmodus ■ Baristamodus 	<p>Bei Einstellung "Baristamodus" kann im Display direkt</p> <ul style="list-style-type: none"> ■ durch Drücken der linken Navigationstaste die Temperatur eingestellt werden. ■ durch Drücken der rechten Navigationstaste kann aromalIntense (Brühgeschwindigkeit) in 3 Stufen eingestellt werden.
Getränke-Info	Anzeige, welche Menge an Getränken seit der Inbetriebnahme zubereitet wurden. Der Zähler läuft technisch bedingt nicht "auf die Tasse genau".	
Werkseinstellung	Gerät auf Werkseinstellungen zurücksetzen	Zurücksetzen aller eigenen Einstellungen auf den Auslieferungszustand.
Demo-Modus	<ul style="list-style-type: none"> ■ an ■ aus 	Nur für Präsentationszwecke. Die Einstellung "aus" muss für den Normalbetrieb aktiviert sein. Die Einstellung ist nur in den ersten 3 Minuten nach dem Einschalten des Gerätes möglich.
Getränkeeeinstellungen		
Cappuccino Reihenfolge	<ul style="list-style-type: none"> ■ zuerst Milch ■ zuerst Kaffee 	Einstellung, ob zuerst Milch oder Kaffee gebrüht und bezogen wird.
Espresso Macchiato Reihenfolge	<ul style="list-style-type: none"> ■ zuerst Milch ■ zuerst Kaffee 	Einstellung, ob zuerst Milch oder Kaffee gebrüht und bezogen wird.
Latte Macchiato Pause	<ul style="list-style-type: none"> ■ min ■ 5s ■ 10s 	Einstellung der Pause zwischen Milch- und Kaffeebezug.
Espresso- / Kaffeetemperatur	<ul style="list-style-type: none"> ■ normal ■ hoch ■ max 	Einstellung der Temperatur für Kaffeetränke. Die Einstellung ist für alle Zubereitungsarten wirksam. Gilt nur für "Standardmodus" - im "Baristamodus" direkt einstellbar über Getränkeauswahl. → <i>"Getränkeeeinstellungen anpassen" auf Seite 254</i>
Benutzerprofile	<ul style="list-style-type: none"> ■ Profile automatisch verlassen ■ Alle Profile löschen 	Einstellung, ob die Benutzerprofile automatisch verlassen werden sollen oder Löschen aller Benutzerprofile.
Tassenwärmer*	<ul style="list-style-type: none"> ■ an ■ aus 	Ist der Tassenwärmer eingeschaltet, leuchtet die LED Tassenwärmer.

Bohnen-tank	Einstellung, welcher Bohnenbehälter automatisch aktiv ist. Mit den Wähltasten "Bohnenbehälter" kann vor jedem Bezug der Bohnenbehälter direkt gewählt werden.	
■ Zuletzt gewählter Bohnen-behälter		Das Gerät merkt sich den zuletzt gewählten Bohnenbehälter.
■ Standardbehälter rechts		Nach jedem Getränkebezug springt das Gerät automatisch auf den rechten Bohnenbehälter zurück.
■ Standardbehälter links		Nach jedem Getränkebezug springt das Gerät automatisch auf den linken Bohnenbehälter zurück.
■ Behälter mit Getränk spei- chern		Das Gerät merkt sich den zuletzt gewählten Bohnenbehälter und das zuletzt eingestellte Getränk.

Mit * gekennzeichnete Einstellungen können auch direkt im Menü ausgewählt werden.

Programm "Wasserfilter" oder "Frostschutz" starten

1. Die Taste \odot/i kurz drücken.
2. Mit dem Drehwähler kann das Programm "Wasserfilter" oder "Frostschutz" ausgewählt werden. Die aktuelle Einstellung ist im Display gekennzeichnet.

Hinweis: Mit dem Drehwähler kann auch ein Serviceprogramm gewählt werden. → "Service-Programme" auf Seite 270

Wasserfilter

Ein Wasserfilter vermindert Kalkablagerungen und reduziert Verunreinigungen im Wasser. Das Gerät muss zudem nicht so oft entkalkt werden. Wasserfilter sind über den Handel oder den Kundendienst erhältlich. → "Zubehör" auf Seite 246

Ist ein Wasserfilter eingesetzt, zeigt das Gerät an wann dieser gewechselt werden muss. Im Display erscheint die entsprechende Aufforderung.

Wasserfilter einsetzen oder erneuern

Bevor ein neuer Wasserfilter verwendet werden kann, muss dieser gespült werden.

1. In den Menü-Einstellungen "Wasserfilter" auswählen.
2. Mit der Navigationstaste "einsetzen" oder "erneuern" auswählen.
3. Den Wasserfilter mit Hilfe des Pulverlöffels fest in den leeren Wassertank eindrücken.

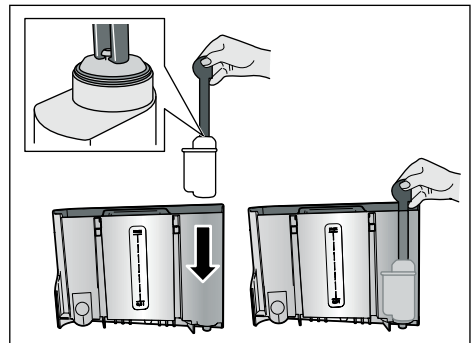

4. Den Wassertank bis zur Markierung "max" mit Wasser füllen.
5. Einen Behälter mit min. 1,0 l Fassungsvermögen unter den Auslauf stellen und bestätigen. Wasser fließt durch den Filter. Der Filter wird gespült.
6. Anschließend den Behälter entleeren. Das Gerät ist wieder betriebsbereit.

Hinweise

- Durch das Spülen des Filters ist automatisch das Intervall für die Anzeige des Filterwechsels aktiviert worden. Nach diesem Intervall oder spätestens nach 2 Monaten ist die Wirkung des Filters erschöpft. Er ist aus hygienischen Gründen, und damit das Gerät nicht verkalkt (Gerät kann Schaden nehmen), auszutauschen.
- Wurde das Gerät längere Zeit nicht benutzt (z. B. Urlaub), sollte der eingesetzte Filter vor dem ersten Gebrauch des Gerätes gespült werden. Dazu eine Tasse Heißwasser beziehen.

Wasserfilter entfernen

Wird kein neuer Wasserfilter eingesetzt, ist die Funktion "Wasserfilter" zu deaktivieren.

1. In den Menü-Einstellungen "Wasserfilter" auswählen.
2. Die Einstellung "entfernen" auswählen und bestätigen.
3. Den Wasserfilter aus dem Wassertank herausnehmen.
4. Den Wassertank wieder einsetzen. Das Gerät ist wieder betriebsbereit.

Frostschutz

Ein Serviceprogramm um Schäden durch Frosteinwirkung bei Transport und Lagerung zu vermeiden. Das Gerät wird dabei vollständig entleert. Das Gerät muss betriebsbereit sein.

1. Den Drehwähler drücken, um das Programm zu starten.
2. Den Wassertank leeren und wieder einsetzen.
3. Das Gerät dampft aus.
4. Die Tropfschale entleeren und das Gerät gründlich reinigen.

Das Gerät kann jetzt transportiert oder gelagert werden.



Home Connect

Dieser Kaffeevollautomat ist Wi-Fi-fähig und über ein mobiles Endgerät (z.B. Tablet PC, Smartphone) fernsteuerbar.

Die Home Connect App bietet zusätzliche Funktionen, die das vernetzte Gerät optimal ergänzen. Wird das Gerät nicht mit dem WLAN Netzwerk (Heimnetzwerk) verbunden, funktioniert das Gerät wie ein Kaffeevollautomat ohne Netzwerkanbindung und ist wie gewohnt über das Display bedienbar.

Wichtiger Hinweis:

Der Router des Heimnetzwerks muss im 2,4 GHz (Band: 100 mW max.) Frequenzbereich betrieben werden. Bitte überprüfen und ggf. einstellen.

Die Verfügbarkeit der Home Connect Funktion ist abhängig von der Verfügbarkeit der Home Connect-Dienste in Ihrem Land. Die Home Connect-Dienste sind nicht in jedem Land verfügbar. Weitere Informationen hierzu finden Sie unter www.home-connect.com.

Hinweis: Bitte die Sicherheitshinweise am Anfang dieser Gebrauchsanweisung beachten und sicher stellen, dass diese auch dann eingehalten werden, wenn Sie das Gerät über die Home Connect App bedienen und dabei nicht zu Hause sind. Bitte auch die Hinweise in der Home Connect App beachten. Die Bedienung am Gerät hat jederzeit Vorrang, in dieser Zeit ist die Bedienung über die Home Connect App nicht möglich.

Einrichten

Um Einstellungen über Home Connect durchführen zu können, muss die Home Connect App auf einem mobilen Endgerät (z. B. Tablet PC, Smartphone) installiert sein.

Beachten Sie dazu die mitgelieferte Home Connect Installationsanleitung, die auch unter <http://www.siemens-home.com> in weiteren Sprachen zum Download verfügbar ist.

Den durch die App vorgegebenen Schritten folgen, um die Einstellungen vorzunehmen. Die Anmeldung des Geräts im WLAN Netzwerk kann bei der Erstinbetriebnahme des Kaffeevollautomaten direkt oder über das Menü erfolgen (Taste /i drücken um das "Menü" zu öffnen):

1. Den Drehwähler nach links drehen und "Home Connect Einstellung" auswählen.
2. Den Drehwähler drücken.
3. Im Display erscheint das HomeConnect Menü, "Wi Fi einschalten" ist farbig gekennzeichnet.
4. Die rechte Navigationstaste unter "Auswählen" drücken um die Funkverbindung zu starten.
5. Mit dem Drehwähler "Netzwerk verbinden" auswählen.
6. Die rechte Navigationstaste unter "Auswählen" drücken.
7. Es erscheint die Auswahl "Automatisch verbinden" und "Manuell verbinden".

Hinweis: Verfügt der Router über eine WPS-Funktion bitte "Automatisch verbinden" auswählen, ansonsten "Manuel verbinden" wählen.

Automatische Anmeldung im Heimnetzwerk

1. Mit dem Drehwähler "Automatisch verbinden" im Display auswählen.
2. Die rechte Navigationstaste unter "Bestätigen" drücken.
3. Im Display erscheint "Automatische Netzwerkverbindung".
4. Innerhalb von wenigen Minuten die WPS Taste am Heimnetzwerk-Router drücken und warten bis im Display des Kaffeevollautomaten „Netzwerkverbindung erfolgreich“ erscheint.
5. Die App auf dem mobilen Endgerät öffnen.
6. Mit dem Drehwähler „Mit App verbinden“ auswählen.
7. Die rechte Navigationstaste unter „Auswählen“ drücken. Der Kaffeevollautomat verbindet sich mit der App. Die Anweisungen auf der App befolgen.
8. Warten, bis im Display „Mit App erfolgreich verbunden“ kurz aufleuchtet.
9. Mit dem Drehwähler „Fernstart einschalten“ auswählen.
10. Die rechte Navigationstaste unter „Auswählen“ drücken. Es erscheint eine Warnmeldung.
11. Die rechte Navigationstaste unter „Weiter“ drücken und die Warnmeldung lesen.
12. Die rechte Navigationstaste unter „Bestätigen“ drücken.
13. Taste /i zum Verlassen des Menüs drücken. Mit dem mobilen Endgerät kann der Kaffeevollautomat nun in vollem Funktionsumfang über die App genutzt werden.

Hinweis: Bei Auswahl "Fernstart ausschalten" werden ausschließlich die Betriebszustände des Kaffeevollautomaten in der Home Connect App angezeigt. Es können Einstellungen vorgenommen, aber kein Getränkebezug gestartet werden.

Manuelle Anmeldung im Heimnetzwerk



1. Mit dem Drehwähler „Manuell verbinden“ im Display auswählen.
2. Die rechte Navigationstaste unter „Bestätigen“ drücken. Der Kaffeevollautomat richtet ein eigenes WLAN Netzwerk ein, auf das mit Tablet oder Smartphone zugegriffen werden kann. Im Display steht die SSID (der Name) und der Key (das Passwort) dieses Netzwerks.
3. Das mobile Endgerät am Kaffeevollautomaten- Netzwerk mit der SSID „HomeConnect“ und dem Key „HomeConnect“ anmelden.
4. Die App auf dem mobilen Endgerät starten und den Anweisungen für die Netzwerkanmeldung in der App und in den mitgelieferten Unterlagen von Home Connect folgen. Der Anmeldevorgang ist abgeschlossen, wenn „Netzwerkverbindung erfolgreich“ im Display des Kaffeevollautomaten kurz aufleuchtet.
5. Mit dem Drehwähler „Mit App verbinden“ im Display auswählen.
6. Die rechte Navigationstaste unter „Auswählen“ drücken. Der Kaffeevollautomat verbindet sich mit der App.
7. Warten, bis im Display „Mit App erfolgreich verbunden“ kurz aufleuchtet.
8. Mit dem Drehwähler „Fernstart einschalten“ auswählen.
9. Die rechte Navigationstaste unter „Auswählen“ drücken. Es erscheint eine Warnmeldung.
10. Die rechte Navigationstaste unter „Weiter“ drücken und die Warnmeldung lesen.
11. Die rechte Navigationstaste unter „Bestätigen“ drücken.
12. Taste /i zum Verlassen des Menüs drücken. Mit dem mobilen Endgerät kann der Kaffeevollautomat nun in vollem Funktionsumfang über die App genutzt werden.

Hinweis: Bei Auswahl „Fernstart ausschalten“ werden ausschließlich die Betriebszustände des Kaffeevollautomaten in der Home Connect App angezeigt. Es können Einstellungen vorgenommen, aber kein Getränkebezug gestartet werden.

Wi-Fi ein- und ausschalten

Wi-Fi kann nach Bedarf „ein“ oder „aus“ (z.B. bei Urlaub) geschaltet werden.

Hinweis: Nach Ausschalten bleiben die Netzwerkinformationen erhalten. Nach Einschalten einige Sekunden warten, bis sich der Kaffeevollautomat wieder mit dem WLAN-Netzwerk verbunden hat. Im vernetzten Bereitschaftsbetrieb benötigt das Gerät max. 2 W.

1. Taste /i drücken, um das „Menü“ zu öffnen.
2. Den Drehwähler nach links drehen und "Home Connect Einstellung" auswählen.
3. Den Drehwähler drücken.
4. Mit dem Drehwähler „Wi Fi einschalten“ bzw. „Wi Fi ausschalten“ auswählen.
5. Die rechte Navigationstaste unter „Auswählen“ drücken um das Funkmodul „ein“ bzw. „aus“ zu schalten.
6. Taste /i zum Verlassen des Menüs drücken.



Weitere Einstellungen

Home Connect kann jederzeit den individuellen Bedürfnissen angepasst werden. Hinweis: Der Kaffeevollautomat muss mit dem WLAN-Netzwerk verbunden sein.

Verbindung trennen

Der Kaffeevollautomat kann jederzeit vom WLAN-Netzwerk getrennt werden.



Hinweis: Wenn der Kaffeevollautomat vom WLAN-Netzwerk getrennt ist, ist keine Bedienung per Home Connect möglich.

1. Taste /i drücken, den Drehwähler nach links drehen und "Home Connect Einstellung" auswählen.
2. Den Drehwähler drücken.
3. Die rechte Navigationstaste unter „Auswählen“ drücken.
4. Mit dem Drehwähler „Vom Netzwerk trennen“ auswählen.
5. Die rechte Navigationstaste unter „Auswählen“ drücken. Die Verbindung zu Netzwerk und App ist getrennt.
6. Taste /i zum Verlassen des Menüs drücken.

Hinweis: Informationen zum WLAN-Netzwerk werden gelöscht.

Mit App verbinden

Die Home Connect App kann auf beliebig vielen mobilen Endgeräten installiert und diese mit dem Kaffeevollautomaten verbunden werden. Der Kaffeevollautomat muss bereits mit dem WLAN-Netzwerk verbunden sein.

1. Die App auf dem mobilen Endgerät öffnen.
2. Taste /i drücken, den Drehwähler nach links drehen und "Home Connect Einstellung" auswählen.
3. Den Drehwähler drücken.
4. Die rechte Navigationstaste unter „Auswählen“ drücken.
5. Mit dem Drehwähler „Mit App verbinden“ auswählen.
6. Die rechte Navigationstaste unter „Auswählen“ drücken um das Gerät mit der App zu verbinden.
7. Taste /i zum Verlassen des Menüs drücken.



Fernstart

Soll z.B. ein Getränkebezug am Kaffeevollautomaten über ein mobiles Endgerät gestartet werden, muss der Fernstart aktiviert werden.

Achtung! Verbrennungsgefahr!

Bei unbeaufsichtigtem Fernstart könnten sich Dritte Verbrühungen zuziehen, falls sie während der Getränkeausgabe unter den Kaffeeauslauf fassen. Stellen Sie daher sicher, dass bei einem unbeaufsichtigten Fernstart keine Personen, insbesondere keine Kinder, oder Sachen gefährdet werden.

Hinweis: Das Textfeld „Fernstart einschalten“ ist nur auswählbar, wenn die Verbindung mit Home Connect erfolgreich abgeschlossen wurde. Ist der Fernstart ausgeschaltet, werden ausschließlich die Betriebszustände des Kaffeevollautomaten in der Home Connect App angezeigt.

1. Taste /i drücken, den Drehwähler nach links drehen und "Home Connect Einstellung" auswählen.
2. Den Drehwähler drücken.
3. Die rechte Navigationstaste unter „Auswählen“ drücken.
4. Mit dem Drehwähler „Fernstart einschalten“ im Display auswählen.
5. Die rechte Navigationstaste unter „Auswählen“ drücken.
6. Taste /i zum Verlassen des Menüs drücken.

Geräte Info

Anzeige für Netzwerk- und Geräteinformationen



1. Taste /i drücken, den Drehwähler nach links drehen und "Home Connect Einstellung" auswählen.
2. Den Drehwähler drücken.

de Home Connect

3. Die rechte Navigationstaste unter „Auswählen“ drücken.
4. Mit dem Drehwähler „Geräte Info“ im Display auswählen.
5. Die rechte Navigationstaste unter „Auswählen“ drücken.
Es erscheinen für einige Sekunden SSID, IP, MAC Adresse und Seriennummer des Geräts.
6. Taste /i zum Verlassen des Menüs drücken.

Display

Im Display wird in der rechten oberen Ecke der Status für Home Connect durch ein Symbol angezeigt:

-  Mit Netzwerk verbunden
-  Mit Netzwerk nicht verbunden
-  Keine Verbindung zu Server

Ferndiagnose

Der Kundendienst kann über die Ferndiagnose auf Ihr Gerät zugreifen, wenn Sie sich mit dem entsprechenden Wunsch an den Kundendienst wenden, Ihr Gerät mit dem Home Connect Server verbunden ist und die Ferndiagnose in dem Land, in dem Sie das Gerät verwenden, verfügbar ist.

Hinweis: Weitere Informationen sowie Hinweise zur Verfügbarkeit der Ferndiagnose in Ihrem Land finden Sie im Service/Support-Bereich der lokalen Webseite: www.home-connect.com

Hinweis zum Datenschutz

Mit der erstmaligen Verbindung des Kaffeevollautomaten mit einem an das Internet angebotenen WLAN-Netzwerk übermittelt der Kaffeevollautomat nachfolgende Kategorien von Daten an den Home Connect Server (Erstregistrierung):

- Eindeutige Geräteerkennung (bestehend aus Geräteschlüsseln sowie der MAC Adresse des verbauten Wi-Fi Kommunikationsmoduls)
- Sicherheitszertifikat des Wi-Fi Kommunikationsmoduls (zur informationstechnischen Absicherung der Verbindung)
- Die aktuelle Software- und Hardwareversion des Kaffeevollautomaten
- Status eines eventuell vorangegangenen Rücksetzens auf Werkseinstellungen. Diese Erstregistrierung bereitet die Nutzung der Home Connect Funktionalitäten vor und ist erst zu dem Zeitpunkt erforderlich, zu dem Sie Home Connect Funktionalitäten erstmals nutzen möchten.

Hinweis: Bitte beachten, dass die Home Connect Funktionalitäten nur in Verbindung mit der Home Connect App nutzbar sind. Informationen zum Datenschutz können in der Home Connect App abgerufen werden.

Konformitätserklärung

Hiermit erklärt BSH Hausgeräte GmbH, dass sich das Gerät mit Home Connect Funktionalität in Übereinstimmung mit den grundlegenden Anforderungen und den übrigen einschlägigen Bestimmungen der Richtlinie 2014/53/EU befindet.

Eine ausführliche RED Konformitätserklärung finden Sie im Internet unter www.siemens-home.bsh-group.com auf der Produktseite ihres Gerätes bei den zusätzlichen Dokumenten.



2,4 GHz Band: 100 mW max.



Tägliche Pflege und Reinigung

Bei sorgfältiger Pflege und Reinigung bleibt Ihr Gerät lange funktionsfähig. In diesem Kapitel erfahren Sie, wie Sie Ihr Gerät richtig pflegen und reinigen.

Warnung

Stromschlaggefahr!

Vor der Reinigung den Netzstecker ziehen. Das Gerät niemals in Wasser tauchen. Keinen Dampfreiniger benutzen.

Reinigungsmittel

Damit die unterschiedlichen Oberflächen nicht durch falsche Reinigungsmittel beschädigt werden, beachten Sie bitte die folgenden Angaben.

Verwenden Sie

- keine scharfen oder scheuernden Reinigungsmittel.
- keine alkohol- oder spiritushaltigen Reinigungsmittel.
- keine harten Scheuerkissen und Putzschwämme.

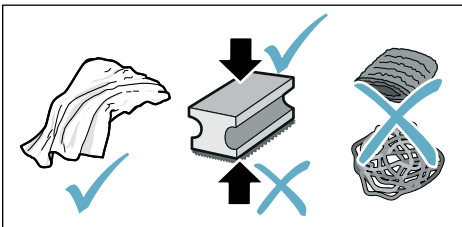

Hinweise

- Neue Schwammtücher können mit Salzen behaftet sein. Salze können Flugrost am Edelstahl verursachen. Waschen Sie neue Schwammtücher vor Gebrauch gründlich aus.
- Rückstände von Kalk, Kaffee, Milch, Reinigungs- und Entkalkungslösung immer sofort entfernen. Unter solchen Rückständen kann sich Korrosion bilden.

Achtung!

Nicht alle Bauteile des Gerätes können im Geschirrspüler gereinigt werden.

→ Bild **5** - **8**

Nicht für Geschirrspüler geeignet:



Abdeckung Auslaufsystem

Abdeckung Brühraum

Brüheinheit

Wassertank

Aromadeckel

Für Geschirrspüler geeignet:



Tropfblech

Tropfschale

Kaffeesatzbehälter

max.
60°C

Kaffeesatz Abstreifer, rot

Abdeckung Brüheinheit, rot

Pulverlöffel

Milchsystem, alle Teile

Milchbehälter, alle Teile

Gerät reinigen

1. Das Gehäuse mit einem weichen, feuchten Tuch abwischen.
2. Das Display mit einem Mikrofasertuch reinigen.
3. Mögliche Pulverreste im Pulverschacht mit einem weichen Pinsel in den Schacht befördern.

Hinweise

- Wenn das Gerät im kalten Zustand eingeschaltet oder nach Bezug von Kaffee ausgeschaltet wird, spült das Gerät automatisch. Das System reinigt sich somit selbst.
- Sollte das Gerät längere Zeit (z. B. Urlaub) nicht benutzt werden, das komplette Gerät einschließlich Kaffeeauslauf, Wassertank, Milchsystem, Schalen und Brüheinheit gründlich reinigen.

Tropfschale und Kaffeesatzbehälter reinigen

→ Bild **5**

Hinweis: Tropfschale und Kaffeesatzbehälter sollten täglich geleert und gereinigt werden, um Ablagerungen zu vermeiden.

1. Tropfschale mit Kaffeesatzbehälter nach vorne herausziehen.
2. Tropfblech abnehmen und mit einer Bürste reinigen.
3. Tropfschale und Kaffeesatzbehälter entleeren und reinigen.
4. Innenraum des Gerätes (Aufnahme - Schalen) auswischen.

Milchbehälter reinigen

→ Bild **7**

Hinweis: Aus hygienischen Gründen muss der Milchbehälter regelmäßig gereinigt werden

1. Milchbehälter in die Einzelteile zerlegen.
2. Alle Teile des Milchbehälters reinigen oder in den Geschirrspüler geben.

Milchsystem reinigen

Das Milchsystem wird unmittelbar nach der Zubereitung eines Milchgetränks automatisch mit einem kurzen Dampfstoß gereinigt.

Warnung

Verbrennungsgefahr!

Das Auslaufsystem wird sehr heiß. Das Auslaufsystem nach der Benutzung abkühlen lassen und erst dann berühren.

Das Milchsystem wöchentlich manuell reinigen, bei Bedarf auch öfter. Für eine besonders gründliche Reinigung kann das Milchsystem zusätzlich mit Wasser gespült werden. → "Milchsystem spülen" auf Seite 271

Milchsystem herausnehmen → Bild **3**:

1. Milchbehälter vom Gerät entfernen.
2. Das Auslaufsystem in die unterste Position schieben.
3. Die Entriegelung rechts oben drücken.
4. Die Abdeckung nach vorne klappen und herausziehen.
5. Das Milchsystem herausnehmen und in die Einzelteile zerlegen.
6. Die Einzelteile mit Spüllauge und einem weichem Tuch reinigen → Bild **6**.
7. Alle Teile mit klarem Wasser spülen und trocknen lassen.

Hinweise

- Alle Teile des Milchsystems können im Geschirrspüler gereinigt werden. Laugenrückstände im Milchsystem nach dem Spülvorgang gründlich entfernen.
- **Wichtig:** Die Abdeckung Auslaufsystem ist nicht für den Geschirrspüler geeignet.

Milchsystem einsetzen → Bild **3**:

1. Die einzelnen Teile des Milchsystems zusammensetzen.
2. Das Milchsystem in die Abdeckung einsetzen.
3. Das Auslaufsystem in die unterste Position schieben.
4. Die Abdeckung unten einhaken und nach oben schwenken bis sie einrastet.

Brüheinheit reinigen

→ Bild **4**, → Bild **8**

Zusätzlich zum automatischen Reinigungsprogramm sollte die Brüheinheit regelmäßig zum Reinigen entnommen werden.

Achtung!

Die Brüheinheit ohne Spülmittel reinigen und nicht in den Geschirrspüler geben.

Brüheinheit herausnehmen:

1. Das Gerät ausschalten.
2. Den Wassertank entnehmen.
3. Die beiden roten Verriegelungsschieber zueinander schieben und die Abdeckung entnehmen.
4. Den Kaffeesatz Abstreifer (rot) und die Abdeckung Brüheinheit (rot) herausnehmen, reinigen und trocknen.
5. Die rote Verriegelung über der Brüheinheit nach rechts schieben.

6. Die Brüheinheit vorsichtig herausnehmen und unter fließendem Wasser gründlich reinigen.

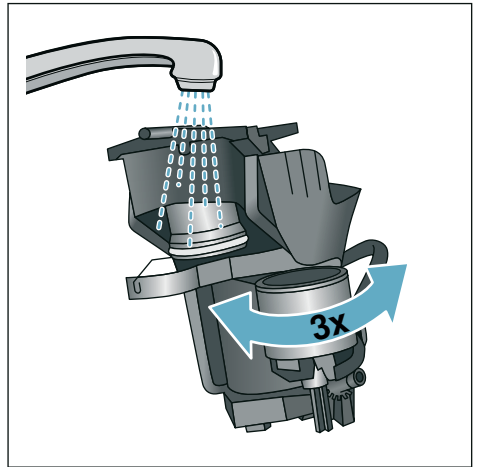

7. Den Geräteinnenraum mit einem feuchten Tuch gründlich reinigen, eventuell vorhandene Kaffeereste entfernen.
8. Brüheinheit und Geräte-Innenraum trocknen lassen.

Brüheinheit einsetzen:

1. Die Brüheinheit in Pfeilrichtung in das Gerät einschieben. Der Pfeil befindet sich auf der Oberseite der Brüheinheit. Die Brüheinheit oben ansetzen, in die Führungsschienen einhängen und in das Gerät schieben.
2. Die rote Verriegelung über der Brüheinheit nach links schieben.
3. Den Kaffeesatz Abstreifer (rot) und die Abdeckung Brüheinheit (rot) einsetzen.
4. Die Abdeckung einsetzen und einrasten lassen.
5. Den Wassertank einsetzen.



Service-Programme

In gewissen Zeitabständen erscheint je nach Wasserhärte und Benutzung des Gerätes im Display anstatt der Kaffeerauswahl eine der folgenden Anzeigen:

- Milchsystem spülen
- Entkalkungsprogramm dringend durchführen
- Reinigungsprogramm dringend durchführen
- calc'nClean Programm dringend durchführen

Das Gerät sollte unverzüglich mit dem entsprechenden Programm gereinigt oder entkalkt werden. Wahlweise können die Vorgänge Entkalken und Reinigen durch die Funktion calc'nClean zusammengefasst werden. Erfolgt das Service-Programm nicht nach Anweisung, kann das Gerät beschädigt werden.

Die Service-Programme können auch jederzeit ohne Aufforderung im Display gestartet werden. Die Taste /i drücken, das gewünschte Programm auswählen und durchführen.

Hinweise

- **Wichtig:** Wird das Gerät nicht rechtzeitig entkalkt, erscheint "Entkalkungsprogramm überfällig. Gerät wird demnächst gesperrt!". Den Entkalkungsvorgang nach Anweisung sofort durchführen. Ist das Gerät gesperrt, kann es erst wieder nach erfolgtem Entkalkungsvorgang bedient werden.
 - **Achtung!** Bei jedem Service-Programm Entkalkungs- und Reinigungsmittel nach Anleitung benutzen und die (jeweiligen) Sicherheitshinweise beachten.
 - Flüssigkeiten nicht trinken.
- Zum Entkalken niemals Zitronensäure, Essig oder Mittel auf Essigbasis verwenden.
 - Zum Entkalken und Reinigen ausschließlich die dafür geeigneten Tabletten verwenden. Sie wurden speziell für dieses Gerät entwickelt und können über den Kundendienst nachgekauft werden. → "Zubehör" auf Seite 246
 - Keinesfalls Entkalkungstabletten oder andere Mittel in das Pulverfach einfüllen.
 - Das Service-Programm keinesfalls unterbrechen.
 - Vor dem Start eines Service-Programms die Brüheinheit entnehmen, reinigen und wieder einsetzen. Das Milchsystem spülen.
 - Nach Beendigung eines Service-Programms das Gerät mit einem weichen, feuchten Tuch abwischen, um Rückstände der Entkalkungslösung sofort zu entfernen. Unter solchen Rückständen kann sich Korrosion bilden.
 - Neue Schwammputztücher können mit Salzen behaftet sein. Salze können Flugrost am Edelstahl verursachen, deshalb die Tücher vor Benutzung unbedingt gründlich auswaschen.
 - Bei Verwendung eines Wasserfilters verlängern sich die Zeitabstände bis ein Service-Programm durchgeführt werden muss.
 - Wird eines der Service-Programme z. B. durch Stromausfall unterbrochen, wie folgt vorgehen: Das Gerät startet automatisch ein Sonderspülen.
 1. Den Wassertank ausspülen.
 2. Frisches Wasser ohne Kohlensäure bis zur Markierung "max" einfüllen und bestätigen. Das Programm startet und spült das Gerät. Dauer ca. 2 Minuten.
 3. Die Tropfschale entleeren, reinigen und wieder einsetzen.

4. Den Milchbehälter entleeren, reinigen und wieder einsetzen. Das Programm ist beendet. Das Gerät ist wieder betriebsbereit.
5. Die Taste /i drücken, um das Programm zu verlassen.

Milchsystem spülen

Das Milchsystem wird unmittelbar nach der Zubereitung eines Milchgetränks automatisch mit einem kurzen Dampfstoß gereinigt.

Für eine besonders gründliche Reinigung kann das Milchsystem zusätzlich mit Wasser gespült werden.

Dauer: ca. 2 Minuten

1. Die Taste /i drücken, um das Menü zu öffnen.
2. Mit dem Drehwähler "Milchsystem spülen" auswählen.
3. Den Drehwähler drücken, um das Programm zu starten.
4. Den Milchbehälter entleeren, reinigen und wieder anschließen.
5. Ein leeres Glas unter das Auslaufsystem stellen und bestätigen.

Das Programm läuft ab.

6. Den Milchbehälter entleeren, reinigen und wieder anschließen.
 7. Das Glas entleeren.
- Das Programm ist beendet. Das Gerät ist wieder betriebsbereit.
8. Die Taste /i drücken, um das Programm zu verlassen.

Zusätzlich das Milchsystem regelmäßig gründlich manuell reinigen.

→ "Milchsystem reinigen"
auf Seite 268

Entkalken

Dauer: ca. 21 Minuten

Die Zeile unten im Display zeigt an, in wie viel Minuten z.B. der Wassertank gespült und Wasser nachgefüllt werden muss.

1. Die Taste /i drücken, um das Menü zu öffnen.
2. Mit dem Drehwähler "Entkalken" auswählen.
3. Den Drehwähler drücken, um das Programm zu starten.

Die Anweisungen im Display führen durch das Programm.

4. Die Tropfschale entleeren und wieder einsetzen.
 5. Den Milchbehälter entleeren, reinigen und wieder anschließen.
 6. Wasserfilter entfernen (falls vorhanden) und bestätigen.
 7. Den leeren Wassertank bis zur Markierung "0,5 l" mit lauwarmen Wasser füllen. Darin 1 Entkalkungstablette auflösen.
 8. Einen Behälter mit min. 1,0 l Fassungsvermögen unter das Auslaufsystem stellen und bestätigen.
 9. Den Drehwähler drücken. Das Programm läuft ab.
- Dauer: ca. 19 Minuten

Info: Ist zu wenig Entkalkungslösung im Wassertank, erscheint die entsprechende Aufforderung. Wasser ohne Kohlensäure nachfüllen und bestätigen.

10. Den Wassertank ausspülen und (falls entnommen) den Wasserfilter wieder einsetzen.
11. Frisches Wasser ohne Kohlensäure bis zur Markierung "max" einfüllen und den Wassertank wieder einsetzen.

Das Programm läuft ab.

Dauer: ca. 2 Minuten

12. Den Behälter entleeren und bestätigen.
 13. Die Tropfschale entleeren und wieder einsetzen.
 14. Den Milchbehälter entleeren, reinigen und wieder anschließen.
- Das Programm ist beendet. Das Gerät ist wieder betriebsbereit.
15. Die Taste /i drücken, um das Programm zu verlassen.

Reinigen

Dauer: ca. 6 Minuten

1. Die Taste /i drücken, um das Menü zu öffnen.
2. Mit dem Drehwähler "Reinigen" auswählen.
3. Den Drehwähler drücken, um das Programm zu starten.

Die Anweisungen im Display führen durch das Programm.

4. Die Tropfschale entleeren und wieder einsetzen.
5. Das Pulverfach öffnen, eine Reinigungstablette einwerfen, das Pulverfach schließen und bestätigen.
6. Einen Behälter mit min. 1,0 l Fassungsvermögen unter das Auslaufsystem stellen und bestätigen.

Das Programm läuft ab.

Dauer: ca. 5 Minuten

7. Den Behälter entleeren und bestätigen.

Das Programm ist beendet. Das Gerät ist wieder betriebsbereit.

8. Die Taste /i drücken, um das Programm zu verlassen.

calc'nClean

Dauer: ca. 26 Minuten

calc'nClean kombiniert die Einzelfunktionen "Entkalken" und "Reinigen". Liegt die Fälligkeit der beiden Programme nah beieinander, schlägt das Gerät automatisch dieses Serviceprogramm vor.

Die Zeile unten im Display zeigt an, in wie viel Minuten z.B. der Wassertank gespült und Wasser nachgefüllt werden muss.

1. Die Taste /i drücken, um das Menü zu öffnen.
2. Mit dem Drehwähler "calc'nClean" auswählen.
3. Den Drehwähler drücken, um das Programm zu starten.

Die Anweisungen im Display führen durch das Programm.

4. Die Tropfschale entleeren und wieder einsetzen.
5. Den Milchbehälter entleeren, reinigen und wieder anschließen.
6. Das Pulverfach öffnen, eine Reinigungstablette einwerfen, das Pulverfach schließen und bestätigen.
7. Wasserfilter entfernen (falls vorhanden) und bestätigen.
8. Den leeren Wassertank bis zur Markierung "**0,5 l**" mit lauwarmen Wasser füllen. Darin 1 Entkalkungstablette auflösen.
9. Einen Behälter mit min. 1,0 l Fassungsvermögen unter das Auslaufsystem stellen und bestätigen.

Das Programm läuft ab.

Dauer: ca. 19 Minuten

Info: Ist zu wenig Entkalkungslösung im Wassertank, erscheint die entsprechende Aufforderung. Wasser ohne Kohlensäure nachfüllen und bestätigen.

10. Den Wassertank ausspülen und (falls entnommen) den Wasserfilter wieder einsetzen.
11. Frisches Wasser ohne Kohlensäure bis zur Markierung "**max**" einfüllen und den Wassertank wieder einsetzen.

Das Programm läuft ab.

Dauer: ca. 7 Minuten

12. Den Behälter entleeren und bestätigen.
 13. Die Tropfschale entleeren und wieder einsetzen.
 14. Den Milchbehälter entleeren, reinigen und wieder anschließen.
- Das Programm ist beendet. Das Gerät ist wieder betriebsbereit.
15. Die Taste /i drücken, um das Programm zu verlassen.

Störungen, was tun?

Wenn eine Störung auftritt, liegt es oft nur an einer Kleinigkeit. Bevor Sie den Kundendienst rufen, versuchen Sie bitte, mit Hilfe der Tabelle, die Störung selbst zu beheben.

Bitte die Sicherheitshinweise am Anfang dieser Anleitung durchlesen.

Störungstabelle

Problem	Ursache	Abhilfe
Stark schwankende Kaffee-, bzw. Milchschaumqualität.	Das Gerät ist verkalkt.	Das Gerät nach Anleitung entkalken.
Die Qualität des Milchschaums schwankt.	Die Qualität des Milchschaums ist abhängig von der Art der verwendeten Milch oder des pflanzlichen Getränks.	Das Ergebnis durch die entsprechende Auswahl der Milch oder des pflanzlichen Getränks optimieren.
Kein Heißwasserbezug möglich.	Das Milchsystem oder die Aufnahme des Milchsystems ist verschmutzt.	Das Milchsystem oder die Aufnahme reinigen. → <i>"Milchsystem reinigen" auf Seite 268</i>
Zu wenig oder kein Milchschaum.	Das Milchsystem oder die Aufnahme des Milchsystems ist verschmutzt.	Das Milchsystem oder die Aufnahme reinigen. → <i>"Milchsystem reinigen" auf Seite 268</i>
	Ungeeignete Milch.	Keine bereits aufgekochte Milch verwenden. Kalte Milch mit einem Fettgehalt von mindestens 1,5 % verwenden.
	Das Gerät ist verkalkt.	Das Gerät nach Anleitung entkalken.
Das Milchsystem saugt keine Milch an.	Das Milchsystem ist nicht richtig zusammengesetzt.	Alle Teile richtig zusammensetzen. → Bild 3
	Falsche Reihenfolge Anschluss Milchbehälter und Milchsystem.	Zuerst das Milchsystem im Auslaufsystem anschließen und dann den Milchbehälter.
Die Milch/Milchmixgetränke sind zu kalt.	Die verwendete Milch ist zu kalt.	Lauwarme Milch verwenden.
Die persönlich eingestellte Füllmenge wird nicht erreicht, der Kaffee läuft nur tropfenweise oder es fließt kein Kaffee mehr	Der Mahlgrad ist zu fein. Das Kaffeepulver ist zu fein.	Den Mahlgrad gröber stellen. Gröberes Kaffeepulver verwenden.
	Das Gerät ist stark verkalkt.	Das Gerät nach Anleitung entkalken.
	Im Wasserfilter ist Luft.	Wasserfilter so lange in Wasser tauchen bis keine Luftblasen mehr entweichen, Filter wieder einsetzen.

de Störungen, was tun?

Problem	Ursache	Abhilfe
Es fließt nur Wasser, kein Kaffee.	Der Bohnenbehälter ist leer.	Kaffeebohnen einfüllen Hinweis: Das Gerät stellt sich bei den nächsten Bezügen auf die Kaffeebohnen ein.
	Der Kaffeeschacht an der Brühheinheit ist verstopft.	Brühheinheit reinigen. → <i>"Brühheinheit reinigen" auf Seite 269</i>
Das Gerät reagiert nicht mehr.	Störung im Gerät.	on/off Taste 10 Sekunden gedrückt halten.
Das Mahlwerk läuft nicht an.	Das Gerät ist zu heiß.	Das Gerät vom Netz trennen und 1 Stunde abkühlen lassen.
Kaffee hat keine "Crema".	Ungeeignete Kaffeesorte.	Kaffeesorte mit höherem Anteil an Robusta-Bohnen verwenden.
	Die Bohnen sind nicht mehr röstfrisch.	Frische Bohnen verwenden.
	Der Mahlgrad ist nicht auf die Kaffeebohnen abgestimmt.	Mahlgrad feiner einstellen.
Der Kaffee ist zu "sauer".	Der Mahlgrad ist zu grob eingestellt oder das Kaffeepulver ist zu grob.	Mahlgrad feiner einstellen oder feineres Kaffeepulver verwenden.
	Ungeeignete Kaffeesorte.	Dunklere Röstung verwenden.
Der Kaffee ist zu "bitter".	Der Mahlgrad ist zu fein eingestellt oder das Kaffeepulver ist zu fein.	Mahlgrad gröber einstellen oder gröberes Kaffeepulver verwenden.
	Ungeeignete Kaffeesorte.	Kaffeesorte wechseln.
Der Kaffee schmeckt "verbrannt".	Zu hohe Brühtemperatur	Temperatur reduzieren. → <i>"Getränkeinstellungen anpassen" auf Seite 254</i>
	Der Mahlgrad ist zu fein eingestellt oder das Kaffeepulver ist zu fein.	Mahlgrad gröber einstellen oder gröberes Kaffeepulver verwenden.
	Ungeeignete Kaffeesorte.	Kaffeesorte wechseln.
Das Gerät gibt kein Getränk aus.	Im Wasserfilter ist Luft.	Wasserfilter so lange in Wasser tauchen bis keine Luftblasen mehr entweichen, Filter wieder einsetzen.
	Entkalkungsmittelreste verstopfen den Wassertank.	Den Wassertank entnehmen und gründlich reinigen. Entkalkungsmittel in lauwarmem Wasser auflösen.
Der Wasserfilter hält nicht im Wassertank.	Der Wasserfilter ist nicht richtig befestigt.	Wasserfilter entnehmen und gerade und fest in den Tankanschluss drücken.

Problem	Ursache	Abhilfe
Der Kaffeesatz ist nicht kompakt und zu nass.	Der Mahlgrad ist zu fein oder zu grob eingestellt oder es wird zu wenig Kaffeepulver verwendet.	Mahlgrad gröber oder feiner einstellen oder 2 gestrichene Pulverlöffel mit Kaffeepulver verwenden.
Tropfwasser auf innerem Geräteboden bei entnommener Tropfschale.	Tropfschale zu früh entnehmen.	Tropfschale erst einige Sekunden nach dem letzten Getränkebezug entnehmen.
Die Tropfschale kann nicht entnommen werden.	Der Kaffeesatzbehälter ist sehr voll. Der Kaffeesatz Abstreifer klemmt.	Innenraum der Brüheinheit reinigen. → <i>"Gerät reinigen"</i> auf Seite 268 Kaffeesatz Abstreifer richtig einsetzen.
Das Auslaufsystem kann nicht montiert oder demontiert werden.	Falsche Reihenfolge	Zuerst das Auslaufsystem (mit Milchsystem) anschließen dann den Milchbehälter oder bei Demontage zuerst den Milchbehälter entnehmen, dann das Auslaufsystem.
Displayanzeige "Bohnenbehälter füllen". Trotz gefülltem Bohnenbehälter 14 oder das Mahlwerk mahlt keine Kaffeebohnen.	Bohnen fallen nicht ins Mahlwerk (zu ölige Bohnen).	Leicht an den Bohnenbehälter klopfen. Eventuell Kaffeesorte wechseln. Bei geleertem Bohnenbehälter diesen mit einem trockenen Tuch auswischen.
Displayanzeige: "Tropfschale leeren" trotz leerer Tropfschale - was tun?	Bei ausgeschaltetem Gerät wird das Entleeren nicht erkannt.	Bei eingeschaltetem Gerät die Tropfschale entnehmen und wieder einsetzen.
	Die Tropfschale ist verschmutzt.	Die Tropfschale gründlich reinigen.
Displayanzeige "Wasser ohne Kohlensäure nachfüllen" oder "Filter entfernen"	Wassertank falsch eingesetzt.	Wassertank richtig einsetzen.
	Kohlensäurehaltiges Wasser im Wassertank.	Wassertank mit frischem Leitungswasser füllen.
	Schwimmer im Wassertank hängt fest.	Wassertank entnehmen und gründlich reinigen.
	Neuer Wasserfilter nicht nach Anleitung gespült.	Wasserfilter nach Anleitung spülen und in Betrieb nehmen.
	Im Wasserfilter ist Luft.	Wasserfilter so lange in Wasser tauchen bis keine Luftblasen mehr entweichen, Filter wieder einsetzen.
	Wasserfilter alt.	Neuen Wasserfilter einsetzen.

de Störungen, was tun?



Problem	Ursache	Abhilfe
Sehr häufige Anzeige, das Entkalken nötig ist.	Zu kalkhaltiges Wasser.	Prüfen, ob die richtige Wasserhärte im Menü eingestellt ist. Wasserfilter einsetzen und nach Anleitung entsprechend aktivieren. → "Programm "Wasserfilter" oder "Frostschutz" starten" auf Seite 261
Home Connect funktioniert nicht ordnungsgemäß.		Gehen Sie auf www.home-connect.com
Displayanzeige "Brüheinheit reinigen".	Verschmutzte Brüheinheit.	Brüheinheit reinigen.
	Zu viel Kaffeepulver in der Brüheinheit.	Brüheinheit reinigen. Maximal 2 gestrichene Pulverlöffel mit Kaffeepulver einfüllen.
	Der Mechanismus der Brüheinheit ist schwergängig.	Brüheinheit reinigen. → "Tägliche Pflege und Reinigung" auf Seite 267
Können Probleme nicht behoben werden, unbedingt die Hotline anrufen! Die Telefonnummern befinden sich auf den letzten Seiten der Anleitung		



Technische Daten

Elektrischer Anschluss (Spannung – Frequenz)	220–240 V ~, 50 / 60 Hz
Anschlusswert	1500 W
Maximaler Pumpendruck, statisch	19 bar
Maximales Fassungsvermögen Wassertank (ohne Filter)	2,3 l
Maximales Fassungsvermögen rechter/linker Bohnenbehälter	250/270 g
Maximales Fassungsvermögen Gerät mit einem Bohnenbehälter	290 g
Länge der Zuleitung	1000 mm
Abmessungen (H x B x T)	392 x 299 x 470 mm
Gewicht, ungefüllt	10–12 kg
Art des Mahlwerks	Keramik

E-Nummer und FD-Nummer

Geben Sie beim Anruf bitte die vollständige Erzeugnisnummer (E-Nr.) und die Fertigungsnummer (FD-Nr.) an, damit wir Sie qualifiziert betreuen können. Die Nummern finden Sie auf dem Typenschild  (→ Bild )

Damit Sie bei Bedarf nicht lange suchen müssen, können Sie hier die Daten Ihres Gerätes und die Telefonnummer des Kundendienstes eintragen.

E-Nr.**FD-Nr.****Kundendienst** 

Die Kontaktdaten aller Länder für den Kundendienst finden Sie auf den letzten Seiten dieser Anleitung.

Garantiebedingungen

Für dieses Gerät gelten die von unserer jeweils zuständigen Landesvertretung herausgegebenen

Garantiebedingungen des Landes, in dem das Gerät gekauft wurde. Sie können die Garantiebedingungen jederzeit über Ihren Fachhändler, bei dem Sie das Gerät gekauft haben oder direkt bei unserer Landesvertretung anfordern. Die Garantiebedingungen für Deutschland finden Sie am Ende des deutschen Sprachteils. Die Adressen finden Sie auf den letzten vier Seiten dieses Heftes. Darüber hinaus sind die Garantiebedingungen auch im Internet unter der genannten Webadresse hinterlegt. Für die Inanspruchnahme von Garantieleistungen ist in jedem Fall die Vorlage des Kaufbeleges erforderlich.

Änderungen vorbehalten.

DE Garantiebedingungen BSH Hausgeräte GmbH, Deutschland Stand: Januar 2020

Die nachstehenden Bedingungen, die Voraussetzungen und Umfang unserer Garantieleistung beschreiben, lassen die Gewährleistungsverpflichtungen des Verkäufers aus dem Kaufvertrag mit dem Endabnehmer unberührt.

Für dieses Gerät leisten wir Garantie gemäß den nachstehenden Bedingungen:

- Wir beheben unentgeltlich nach Maßgabe der folgenden Bedingungen (Nr.2 – 6) Mängel am Gerät, die nachweislich auf einem Material- und/oder Herstellungsfehler beruhen, wenn sie uns unverzüglich nach Feststellung und innerhalb von 24 Monaten nach Lieferung an den Erstendabnehmer gemeldet werden. Zeigt sich der Mangel innerhalb von 6 Monaten ab Lieferung, wird vermutet, dass es sich um einen Material- oder Herstellungsfehler handelt.

- Die Garantie erstreckt sich nicht auf zerbrechliche Teile wie z.B. Glas oder Kunststoff bzw. Glühlampen.

Eine Garantiepflicht wird nicht ausgelöst durch geringfügige Abweichungen von der Soll-Beschaffenheit, die für Wert und Gebrauchstauglichkeit des Gerätes unerheblich sind, oder durch Schäden aus chemischen und elektrochemischen Einwirkungen von Wasser, sowie allgemein aus anomalen Umweltbedingungen oder sachfremden Betriebsbedingungen oder wenn das Gerät sonst mit ungeeigneten Stoffen in Berührung gekommen ist.

Ebenso kann keine Garantie übernommen werden, wenn die Mängel am Gerät auf Transportschäden, die nicht von uns zu vertreten sind, nicht fachgerechte Installation und Montage, Fehlgebrauch, eine nicht haushaltsübliche Nutzung, mangelnde Pflege oder Nichtbeachtung von Bedienungs- oder Montagehinweisen zurückzuführen sind.

Der Garantieanspruch erlischt, wenn Reparaturen oder Eingriffe von Personen vorgenommen werden, die hierzu von uns nicht ermächtigt sind, oder wenn unsere Geräte mit Ersatzteilen, Ergänzungs- oder Zubehörteilen versehen werden, die keine Originalteile sind und dadurch ein Defekt verursacht wird.

- Die Garantieleistung erfolgt in der Weise, dass mangelhafte Teile nach unserer Wahl unentgeltlich instandgesetzt oder durch einwandfreie Teile ersetzt werden.

Geräte, die zumutbar (z.B. im PKW) transportiert werden können, und für die unter Bezugnahme auf diese Garantie eine Garantieleistung beansprucht wird, sind unserer nächstgelegenen Kundendienststelle oder unserem Vertragskundendienst zu übergeben oder zuzusenden. Instandsetzungen am Aufstellungsort können nur für stationär betriebene (feststehende) Geräte verlangt werden.

Es ist jeweils der Kaufbeleg mit Lieferdatum oder wenigstens mit dem Kaufdatum vorzulegen. Ersetzte Teile gehen in unser Eigentum über.

- Sofern die Nachbesserung von uns abgelehnt wird oder fehlschlägt, wird innerhalb der oben genannten Garantiezeit auf Wunsch des Endabnehmers kostenfrei gleichwertiger Ersatz aus dem lokalen Geräteportfolio geliefert.
- Garantieleistungen bewirken weder eine Verlängerung der Garantiefrist, noch setzen sie eine neue Garantiefrist in Lauf. Die Garantiefrist für eingebaute Ersatzteile endet mit der Garantiefrist für das ganze Gerät.
- Weitergehende oder andere Ansprüche, insbesondere solche auf Ersatz außerhalb des Gerätes entstandener Schäden sind – soweit eine Haftung nicht zwingend gesetzlich angeordnet ist – ausgeschlossen.

Diese Garantiebedingungen gelten für Geräte, die in Deutschland gekauft und betrieben werden.

Werden Geräte in ein anderes Land der EU/der EFTA verbracht („Zielland“) und dort betrieben, die die technischen Voraussetzungen (z.B. Spannung, Frequenz, Gasarten, etc.) für das Zielland aufweisen und die für die jeweiligen Umweltbedingungen geeignet sind, gelten die Garantiebedingungen des Ziellandes, soweit wir in diesem Land ein Kundendienstnetz haben.

Diese können Sie bei der Landesvertretung des Ziellandes anfordern. Bei Verbringung in Länder außerhalb der EU/der EFTA erlischt die Garantie.

Beachten Sie unser weiteres Kundendienstangebot:

Auch nach Ablauf der Garantie stehen Ihnen unser Werkskundendienst und unsere Servicepartner zur Verfügung.

BSH Hausgeräte GmbH

Die BSH Gruppe ist ein Markenlizenznehmer der Siemens AG
Carl-Wery-Straße 34
81739 München, GERMANY

03/20

Siemens Info Line

(Mo-Fr: 8.00-18.00 Uhr erreichbar)

Für Produktinformationen sowie Anwendungs- und Bedienungsfragen zu **kleinen Hausgeräten**:

Tel.: 0911 70 440 044 oder unter
siemens-info-line@bshg.com

Nur für Deutschland gültig!

Service-Hotlines

www.siemens-home.bsh-group.com

AE 04 803 0501	LI 05 274 1788
AL 066 206 47 94	LU 26 349 300
AT 0810 550 522	LV 067 425 232
AU 1300 368 339	ME 050 432 575
BA 033 213 513	MK 02 2454 600
BE 070 222 142	NL 088 424 4020
BG 02 931 50 62	NO 22 66 06 00
CH 043 455 4095	PL 801 191 534
CN 400 889 9999 Call rates depend on the network used	PT 21 4250 720
CZ 0251 095 546	RO 021 203 9748
DE 0911 70 440 044	RU 8 800 200 29 62
DK 44 89 89 85	SE 0771 11 22 77 (local rate)
EE 0627 8730	SK 02 444 520 41
ES 902 11 88 21	SL 01 200 70 17
FI 020 7510 700 Lankapuhelimesta 8,28 snt/puhelu + 7 snt/min (alv 24%) Matkapuhelimesta 8,28 snt/puhelu + 17 snt/min (alv 24%)	TR 444 6688 Çağrı merkezini sabit hatlardan aramanın bedeli şehir içi ücretlendirime, Cep telefonlarından ise kullanılan tarifeye göre değişiklik göstermektedir
FR 0140 10 1200	US 866 447 4363 (toll free)
GB 0344 892 8999 Calls charged at local or mobile rate	XK 044 172 309
GR 18 182 (Αστική χρέωση)	XS 011 21 39 552
HR 01 3028 226	
HU 0036 1 489 5461	
IE 01450 2655 0.03 € per minute at peak. Off peak 0.0088 € per minute.	
IL 08 9777 222	
IS 0520 3000	
IT 800 018 346 (Line Verde)	

BSH group is a Trademark Licensee of Siemens AG. Manufacturer´s Service for Siemens Home Appliances.

DE Deutschland, Germany
BSH Hausgeräte Service GmbH
Zentralwerkstatt für kleine Hausgeräte
Trautskirchener Strasse 6-8
90431 Nürnberg

Online Auftragsstatus, Pickup Service
für Kaffeevollautomaten und viele
weitere Infos unter:
www.siemens-home.bsh-group.de
Reparaturservice, Ersatzteile &
Zubehör, Produkt-Informationen:
Tel.: 0911 70 440 044
mailto:Kleingeraete@bshg.com

AE United Arab Emirates,

الإمارات العربية المتحدة
BSH Home Appliances FZE
Round About 13, Plot Nr MO-0532A
Jebel Ali Free Zone - Dubai
Tel.: 04 881 44 01*
mailto:service.uae@bshg.com
www.siemens-home.bsh-group.com/me
*Sun-Thu 8am to 5pm (exclude public holidays)

AM Armenia, Հայաստան

ZIG ZAG LLC
Charenci str. 25
Yerevan 375025
Tel.: 010 55 60 10
mailto:service@zigzag.am
www.zigzag.am

AT Österreich, Austria

BSH Hausgeräte Gesellschaft mbH
Werkskundendienst für Hausgeräte
Quellenstrasse 2a
1100 Wien

Online Reparaturannahme,
Ersatzteile und Zubehör und
viele weitere Infos unter:
www.siemens-home.bsh-group.at
Reparaturservice, Ersatzteile &
Zubehör, Produktinformationen
Tel.: 0810 550 522
mailto:vie-stoerungsannahme@
bshg.com

Wir sind an 365 Tagen von 07:00 bis 22:00 Uhr
für Sie erreichbar.

AU Australia

BSH Home Appliances Pty. Ltd.
Gate 1, 1555 Centre Road
Clayton, Victoria 3168
Tel.: 1300 167 425*
mailto:aftersales.au@bshg.com
www.siemens-home.bsh-group.com/au
*Mo-Fr: 24 hours

**AZ Azərbaycan Respublikası,
Azerbaijan**

Baku Service Company MMC
Azadliq Pr. 116
Baku
Tel.: 12 530 90 35
mailto:info@ser-cen.az
www.ser-cen.az
Yurd Service MMC
50, Bakikhanov Str.
Baku, AZ1007
Tel.: 12 480 33 01
mailto:info.service@yurd.az
www.yurd.az

BE Belgique, België, Belgium

BSH Home Appliances S.A. - N.V.
Rue Picard 7, box 400
Picardstraat 7, box 400
1000 Bruxelles - Brussel
Tel.: 02 475 70 02
mailto:bru-repairs@bshg.com
www.siemens-home.bsh-group.com/be

BH Bahrain, مملكة البحرين

Bahrain Gas WLL
Bldg 725 / Road 117 / Block 701
Sheikh Salman Highway,
Tubli-701; Bahrain
Manama
Tel.: 01 753 11 11
mailto:info@bahraingas.bh
*Sun-Thu 8am to 6pm (exclude public holidays)

BY Belarus, Беларусь

ООО "БСХ Бытовая техника"
тел.: 495 737 2962
mailto:mok-kdhl@bshg.com

**CH Schweiz, Suisse,
Svizzera, Switzerland**

BSH Hausgeräte AG
Siemens Hausgeräte Service
Fahraweidstrasse 80
8954 Geroldswil
Reparaturservice, Ersatzteile &
Zubehör, Produktinformationen
Tel.: 0848 888 500
mailto:ch-service@bshg.com
mailto:ch-spareparts@bshg.com
www.siemens-home.bsh-group.com/ch

CN China, 中国

BSH Home Appliances Service
Jiangsu Co. Ltd.
19F, Jinling Asia Pacific Tower,
No.2 Hanzhong Road,
Gulou District,
210005 Nanjing, Jiangsu Province
Service Tel.: 400 8899 999*
mailto:careline.china@bshg.com
www.siemens-home.bsh-group.cn
*phone rate depends on the network used

CY Cyprus, Κύπρος

BSH Ikiakes Syskeves-Service
39, Arh. Makaariou III Str.
2407 Egomi/Nikosia (Lefkosia)
Tel.: 777 78 007
mailto:EGO-CYCustomerService@
bshg.com

**CYN Turkish Rep. Of North
Cyprus**

Argas Limited Company
37 Osman Paşa Cad. K. Çitlik
Lefkoşa
Tel.: 0228 40 70
mailto:argas.teknik@yar-group.com
Semson Ticaret Sti. Ltd.
Bedrettin Demirel Cad. no 17
Girne
Tel.: 0816 04 94
mailto:m.defterali@ercantangroup.com

**CZ Česká Republika,
Czech Republic**

Více informací (např. záruční podmínky, prodloužená záruka aj.) naleznete na webových stránkách www.siemens-home.bsh-group.com/cz/ nebo nás kontaktujte na +420 251 095 511

BSH domácí spotřebiče s.r.o.
Radlická 350/107c
158 00 Praha 5
Přijím oprav
Tel.: +420 251 095 042
mailto:opravy@bshg.com

DK Danmark, Denmark

BSH Hvidevarer A/S
Telegrafvej 4
2750 Ballerup
Tel.: 44 89 80 28
mailto:BSH-Service.dk@bshg.com
www.siemens-home.bsh-group.com/dk

ES España, Spain

En caso de avería puede ponerse en contacto con nosotros, su aparato será trasladado a nuestro taller especializado de cafeteras. Electrodomésticos España S.A. Servicio Oficial del Fabricante Parque Empresarial PLAZA, C/ Manfredonia, 6 50197 Zaragoza
Tel.: 976 305 714
mailto:CAU-Siemens@bshg.com
www.siemens-home.bsh-group.es

FI Suomi, Finland

BSH Kodinkoneet Oy
Itälähdenkatu 18 A, PL 123
00201 Helsinki
Tel.: 0207 510 715
<mailto:Siemens-Service-FI@bshg.com>
www.siemens-home.bsh-group.com/fi
Sotitajahinta on kiinteästä verkosta ja matkapuhelimesta 8,35 snt/puh + 16,69 snt/min.

FR France

BSH Electroménager S.A.S.
Service Après-Vente
26 ave Michelet - CS 90045
93582 SAINT-OUEN cedex
Service interventions à domicile:
01 40 10 12 00
Service Consommateurs:

0 892 698 110 

<mailto:serviceconsommateur.fr@siemens-home.bsh-group.com>
Service Pièces Détachées et Accessoires:

0 892 698 009 

www.siemens-home.bsh-group.fr

GB Great Britain

BSH Home Appliances Ltd.
Grand Union House
Old Wolverton Road
Wolverton
Milton Keynes MK12 5PT
To arrange an engineer visit, to order spare parts or accessories or for product advice please visit www.siemens-home.bsh-group.com/uk
Or call
Tel.: 0344 892 8999*

* Calls are charged at the basic rate, please check with your telephone service provider for exact charges.

GE Georgia, საქართველო

Elit Service Ltd.
Vake-Saburtalo district,
Intersection of Al. Kazbegi ave.
and Kavtaradze Str. 0186
Kavtaradze str. 1
Tbilisi
Tel.: 32 300 020
<mailto:info@es.ge>

GR Greece, Ελλάς

BSH Ikiakis Siskeves A.B.E.
Central Branch Service
17 km E.O. Athinon-Lamias & Potamou 20
14564 Kifisia
Τηλέφωνο: 210 4277 600
<mailto:nkf-CustomerService@bshg.com>
www.siemens-home.bsh-group.com/gr

HK Hong Kong, 香港

BSH Home Appliances Limited
香港新界荃灣青山公路388號中染大廈23樓07室
Unit 07, 23/F, CDW Building,
388 Castle Peak Road
Tsuen Wan, New Territories,
Hong Kong
Tel.: 2565 6151 (HK)
Toll free 0800 030 (Macao)
mailto:siemens.hk.service@bshg.com
www.siemens-home.bsh-group.com.hk

IE Republic of Ireland

BSH Home Appliances Ltd.
M50 Business Park,
Ballymount Road Upper,
Walkinstown
Dublin 12
To arrange an engineer visit, to order spare parts and accessories or for product advice please call
Tel.: 01450 2655*
www.siemens-home.bsh-group.com/ie
* Calls are charged at the basic rate, please check with your telephone service provider for exact charges.

IL Israel

C/S/B/ Home Appliance Ltd.
1, Hamasger St.
North Industrial Park
Lod, 7129801
Tel.: 08 9777 222
mailto:csb-serv@csb-ltd.co.il
www.siemens-home.bsh-group.com/il

IN India, B̄harat, भारत

BSH Household Appliances Mfg. Pvt. Ltd.
Arena House, Main Bldg, 2nd Floor,
Plot No. 103, Road No. 12,
MIDC, Andheri East
Mumbai 400093
Toll Free 1800 209 1850*
www.siemens-home.bsh-group.com/in
*Mo-Sa 8am to 8pm (exclude public holidays)

IS Iceland

Smith & Norland hf.
Noatuni 4
105 Reykjavik
Tel.: 0520 3000
www.sminor.is

**BSH group is a Trademark Licensee of Siemens AG.
Manufacturer's Service for Siemens Home Appliances.**

IT Italia, Italy
BSH Elettrodomestici S.p.A.
Via. M. Nizzoli 1
20147 Milano (MI)
Tel.: 02 412 678 200
mailto:info.it@siemens-home.
bsh-group.com
www.siemens-home.bsh-group.com/it

JO Jordan, الأردن
Tahboub Brothers For International
Supplies Co.
16 Salim Bin Al Hareth Street
Amman, 11844
Tel.: 06 586 1555
mailto:service@tahboub.org
mailto:crm@tahboub.org
www.tahboub.org

**KG Kyrgyzstan,
Кыргыз Республикасы**
Ocoo Alfa Systems
Jibek Jolu str. 40
Bishkek
Tel.: 0702 98 53 53
mailto:alfas-service@mail.ru

LU Luxembourg
BSH électroménagers S.A.
13-15, ZI Bredewueues
1259 Senningerberg
Tel.: 26 349 821
Reparaturen: lux-repair@bshg.com
Ersatzteile: lux-spares@bshg.com
www.siemens-home.bsh-group.com/lu

MT Malta
Aplan Limited
The Atrium
Mrieħel by Pass
BKR3000 Birkirkara
Tel.: 025 495 122
mailto:services@theatrium.com.mt

NL Nederlande, Netherlands
BSH Huishoudapparaten B.V.
Taurusavenue 36
2132 LS Hoofddorp
Storingsmelding/Onderdelenverkoop:
Tel.: 088 424 4020
mailto:siemens-contactcenter@bshg.com
mailto:siemens-onderdelen@bshg.com
www.siemens-home.bsh-group.nl

NO Norge, Norway
BSH Husholdningsapparater A/S
Grensesvingen 9
0661 Oslo
Tel.: 22 66 05 73
mailto:Siemens-Service-NO@bshg.com
www.siemens-home.bsh-group.com/no

PL Polska, Poland
BSH Sprzęt Gospodarstwa
Domowego Sp. z o.o.
Al. Jerozolimskie 183
02-222 Warszawa
Tel.: +48 42 271 5555
mailto:Serwis.Fabryczny@bshg.com
www.siemens-home.bsh-group.pl

PT Portugal
BSHP Electrodomésticos,
Sociedade Unipessoal, Lda.
Rua Alto do Montijo, nº 15
2790-012 Carnaxide
Tel.: 214 250 720
mailto:siemens.electrodomesticos.pt@
bshg.com
www.siemens-home.bsh-group.com/pt

RU Russia, Россия
ООО "БСХ Бытовые Приборы"
Сервис от производителя
Малая Калужская, 15
119071 Москва
Tel.: 8 (800) 200 29 62
mailto:hotlineru@bshg.com
www.siemens-home.bsh-group.ru

SE Sverige, Sweden
BSH Home Appliances AB
Landsvägen 32
169 29 Solna
Tel.: 0771 195 500
mailto:Siemens-Service-SE@bshg.com
www.siemens-home.bsh-group.com/se

SK Slovensko, Slovakia
Viac informácií (napr. záručné
podmienky, predĺžená záruka a i.)
nájdete na webových stránkach
www.siemens-home.bsh-group.com/sk/
alebo nás kontaktujte na +420 251 095 511
BSH domácí spotřebiče s.r.o.
organizačná zložka Bratislava
Trnavská cesta 50
821 02 Bratislava
Příjem opráv
Tel.: +421 238 111 139
mailto:opravy@bshg.com

**TJ Tadschikistan,
Ўмумхурии Тоҷикистон**
Vostok Co. Ltd.
Yakkacinarskaya street No: 144/4
Dushanbe
Tel.: 44 600 78 72
mailto:Lola.Mirzoeva@vostok.tj
www.volna.tj

**TM Türkmenistan,
Türkmenistan**
Bayram Anna Yuryewna
Stariya marka, Atabeyeva str.
Spectrum mağaza
Ashgabat
Tel.: 012 26 94 16
mailto:steptm@mail.ru

TR Türkiye, Turkey
BSH Ev Aletleri Sanayi
ve Ticaret A.Ş.
Fatih Sultan Mehmet Mahallesi
Balkan Caddesi No: 51
34771 Ümraniye, İstanbul
Tel.: 0 216 444 6688*
mailto:careline.turkey@bshg.com
www.siemens-home.bsh-group.com/tr
* Çağrı merkezini sabit hatlardan
aramanın bedeli şehir içi ücretlendime,
Çep telefonlarından ise kullanılan
tarifeye göre değişkenlik göstermektedir

UA Ukraine, Україна
ТОВ "БСХ Побутова Техніка"
Тел.: 0 800 300 153*
mailto:BSH-serviceua@bshg.com
www.siemens-home.bsh-group.com/ua
*Безкоштовна Інфо-Лінія Пн-Пт
з 9.00 до 18.00

**UZ O'zbekiston Respublikasi,
Republic of Uzbekistan**
Elektronik Magnat
Beruni street No: 5/6
Tashkent
Tel.: 712 156 333
mailto:magnat.service.uzb@gmail.com

ZA South Africa
BSH Home Appliances (Pty) Ltd.
96 Fifteenth Road, Randjespark
1685 Midrand – Johannesburg
Tel.: 086 002 6724
mailto:bsh@iopen.co.za
mailto:applianceserviceza@bshg.com
www.siemens-home.bsh-group.com/za

**BSH group is a Trademark Licensee of Siemens AG.
Manufacturer's Service for Siemens Home Appliances.**



BSH Hausgeräte GmbH

Carl-Wery-Straße 34
81739 München

GERMANY

siemens-home.bsh-group.com



8001212965 (001119)

- en** © Manufactured by BSH Hausgeräte GmbH under Trademark License of Siemens AG.
- fr** © Fabriqué par BSH Hausgeräte GmbH titulaire des droits d'utilisation de la marque Siemens AG.
- nl** © Gefabriceerd door BSH Hausgeräte GmbH onder handelsmerklicentie van Siemens AG.
- pl** © Wyprodukowano przez BSH Hausgeräte GmbH na warunkach licencji na korzystanie ze znaku towarowego Siemens AG.
- cs** © Vyrobeno BSH Hausgeräte GmbH v licenci k ochranné známce Siemens AG.
- ru** © Изготовлено ООО «БСХ Бытовые Приборы» под товарным знаком компании Сименс АГ.
- de** © Hergestellt von BSH Hausgeräte GmbH unter Markenlizenz der Siemens AG.