



Electrolux



electrolux.com/register



EF1853SY4Q

FI Käyttöohje | Pesukone



Tervetuloa Electroluxin pariin! Kiitos, että olet valinnut tämän laitteen.



Saat käyttöön liittyviä neuvoja, esitteitä, vianmääritysohjeita sekä huolto- ja korjausohjeita:

www.electrolux.com/support

Oikeus muutoksiin pidätetään.

SISÄLTÖ

1. TURVALLISUUSTIEDOT.....	2
2. TURVALLISUUSOHJEET.....	4
3. TUOTEKUVAUS.....	6
4. TEKNISET TIEDOT.....	8
5. ASENNUS.....	8
6. KÄYTTÖPANEELI.....	12
7. MONIKIELISET MERKIT.....	14
8. SÄÄTIMET JA PAINIKKEET.....	14
9. ASETUKSET.....	18
10. ENNEN ENSIKÄYTTÖÄ.....	19
11. AUTODOSE-TEKNIikka (AUTOMAATTINEN ANNOSTELU).....	19
12. OHJELMAT.....	27
13. WI-FI - YHTEYDEN ASETUKSET.....	32
14. PÄIVITTÄINEN KÄYTTÖ.....	34
15. VIHJEITÄ JA NEUVOJA.....	38
16. HOITO JA PUHDISTUS.....	40
17. VIANMÄÄRITYS.....	47
18. KULUTUSARVOT.....	52
19. PIKAOPAS	53
20. YMPÄRISTÖNSUOJELU.....	55

1. TURVALLISUUSTIEDOT



Lue tämän laitteen mukana toimitetut ohjeet huolella ennen laitteen asennuksen ja käytön aloittamista. Valmistaja ei ota vastuuta henkilövahingoista tai vahingoista, jotka aiheutuvat virheellisestä asennuksesta tai käytöstä. Säilytä ohjeita aina varmassa ja helposti tavoitettavassa paikassa tulevia käyttökertoja varten.

1.1 Lasten ja taitamattomien henkilöiden turvallisuus

- 8-vuotiaat ja sitä vanhemmat lapset sekä henkilöt, joilla on fyysisiä, aisteihin liittyviä tai henkisiä rajoitteita tai

puutteellinen kokemus tai tuntemus, voivat käyttää tätä laitetta vain, jos heitä valvotaan tai ohjataan laitteen turvallisessa käytössä ja jos he ymmärtävät käyttöön liittyvät vaarat.

- Tuote on pidettävä 3–8-vuotiaiden lasten ja erittäin laajoista ja monimutkaisista toiminnallisista rajoitteista kärsivien henkilöiden ulottumattomissa, ellei heitä valvota jatkuvasti.
- Alle 3-vuotiaat lapset tulee pitää kaukana laitteesta, ellei heitä valvota jatkuvasti.
- Lapsia on valvottava, etteivät he ryhdy leikkimään laitteella.
- Kaikki pakkaukset tulee pitää lasten ulottumattomissa ja hävittää asianmukaisesti.
- Pidä pesuaineet lasten ulottumattomissa.
- Pidä lapset ja kotieläimet poissa laitteen luota silloin, kun laitteen luukku on auki.
- Jos laitteessa on lapsilukko, sitä on käytettävä.
- Lapset eivät saa puhdistaa laitetta tai suorittaa siihen kohdistuvia käyttäjän huoltotoimenpiteitä ilman valvontaa.

1.2 Yleinen turvallisuus

- Tämä laite on tarkoitettu ainoastaan kotitaloustyyppisen, konepesuun sopivan pyykin pesemiseen.
- Tämä laite on suunniteltu yhden kotitalouden kotitalouskäyttöön sisätiloissa.
- Tätä laitetta voidaan käyttää toimistoissa, hotellihuoneissa, aamiaismajoituspaikoissa, maatilamajoituspaikoissa ja muissa samantyyppisissä majoitustiloissa, joissa kyseinen käyttö ei ylitä (keskimääräisiä) kotitalouskäytön tasoja.
- Älä muuta laitteen teknisiä ominaisuuksia.
- Laitteen enimmäispyykkikuorma on 11.0 kg. Ohjelmien enimmäistäyttömäärää ei saa ylittää (ks. kappale "Ohjelmataulukko").
- Tulovesipisteestä tulevan veden paineen tulee olla poistotien liittimessä välillä 0,5 bar (0,05 MPa) ja 10 bar (1,0 MPa).

- Pohjan tuuletusaukot eivät saa olla maton tai muun lattiapäällysteen peitossa.
- Laite tulee liittää vesijohtoverkkoliitäntään käyttämällä tuotteen mukana toimitettuja tai muita valtuutetun huoltopalvelun toimittamia uusia letkusarjoja.
- Vanhaa letkustoa ei saa käyttää.
- Jos virtajohto vaurioituu, sen saa vaihtaa vain valmistaja, valtuutettu huoltoliike tai vastaava ammattitaitoinen henkilö, jotta vältytään sähkövaaroilta.
- Kytke laite pois päältä ja irrota pistoke pistorasiasta, ennen kuin aloitat huoltotoimet.
- Älä käytä korkeapainevesisuihkuja ja/tai höyryä laitteen puhdistamiseen.
- Puhdista laite kostealla liinalla. Käytä ainoastaan neutraaleja pesuaineita. Älä käytä hankaavia tuotteita, hankaavia sieniä, liuotteita tai metalliesineitä.

2. TURVALLISUUSOHJEET

2.1 Asennus



Asennuksessa on noudatettava asiaankuuluvia paikallisia määräyksiä.

- Poista kaikki pakkausmateriaalit ja kuljetuspultit, mukaan lukien kumiholkki välilevyllä.
- Säilytä kuljetuspultit varmassa paikassa. Jos laitetta halutaan siirtää tulevaisuudessa, kuljetuspultit tulee asentaa takaisin rummun lukitsemiseksi ja sisäisten vaurioiden välttämiseksi.
- Siirrä laitetta aina varoen, sillä se on raskas. Käytä aina suojakäsineitä ja suojaavia jalkineita.
- Noudata koneen mukana toimitettuja asennusohjeita.
- Vaurioitunutta laitetta ei saa asentaa tai käyttää.
- Älä asenna tai käytä laitetta tilassa, jossa se voi altistua alle 0 °C lämpötilalle tai säälolosuhteille.

- Varmista, että laitteen asennuspaikan lattia on tasainen, vakaa, lämmönkestävä ja puhdas.
- Varmista riittävä ilmankierto laitteen ja lattian välissä.
- Kun laite on asetettu lopulliseen asennuspaikkaan, tarkista, että se on oikein tasapainossa vesivaakaa käyttäen. Säädä tarvittaessa laitteen säätöjalkoja.
- Laitetta ei saa asentaa suoraan lattiaviemärin päälle.
- Laite tulee suojata vesiroiskeilta ja liialliselta kosteudelta.
- Älä asenna laitetta paikkaan, jossa laitteen luukku ei voida avata kokonaan.
- Älä aseta suljettua astiaa laitteen alapuolelle mahdollisten vesivuotojen varalta. Ota yhteyttä valtuutettuun huoltoliikkeeseen tarkistaaksesi, mitä lisävarusteita voidaan käyttää.

2.2 Sähkökytkentä



VAROITUS!

Tulipalon ja sähköiskun vaara.

- VAROITUS: Tämä laite on tarkoitettu asennettavaksi/liitettäväksi rakennuksen maadoitusliitäntään.
- Kytke pistoke maadoitettuun pistorasiaan.
- Varmista, että arvokilvessä olevat parametrit ovat verkkovirtalähteen sähköarvojen mukaisia.
- Älä käytä jakorasioita tai jatkojohtoja.
- Varmista, ettei pistoke ja virtajohto vaurioиду. Jos virtajohto joudutaan vaihtamaan, vaihdon saa suorittaa vain valtuutettu huoltoliike.
- Kytke pistoke pistorasiaan vasta asennuksen jälkeen. Varmista, että laitteen verkkovirtakytkentä on ulottuvilla laitteen asennuksen jälkeen.
- Älä koske virtajohtoon tai pistokkeeseen mairillä käsillä.
- Älä vedä virtajohdosta pistoketta irrottaessasi. Vedä aina pistokkeesta.

2.3 Vesiliitäntä

- Tuloveden lämpötila ei saa ylittää 25 °C.
- Älä vaurioita vesiletkuja.
- Ennen uusien putkien liittämistä, kun putkia ei ole käytetty pitkään aikaan, korjaustöiden jälkeen tai kun uusia laitteita (vesimittarit, jne.) on asennettu, anna veden virrata, kunnes se on puhdasta ja kirkasta.
- Tarkista ensimmäisen käyttökerran aikana ja sen jälkeen, ettei laitteessa ole näkyviä merkkejä vesivuodoista.
- Älä käytä jatkoletkua, jos vedenottoletku on liian lyhyt. Ota yhteyttä valtuutettuun huoltoliikkeeseen vedenottoletkun vaihtoa varten.
- Laitteen pakkauksestaan ottamisen yhteydessä tyhjennysletkusta saattaa tulla vettä. Tämä johtuu tehtaalla vedellä suoritetuista laitetesteistä.
- Voit pidentää tyhjennysletkua siten, että letkun pituus on enintään 400 cm. Ole yhteydessä valtuutettuun huoltokeskukseen muunlaisen tyhjennysletkun ja jatkosen suhteen.
- Varmista, että vesihana on ulottuvilla laitteen asennuksen jälkeen.

2.4 Käyttö

VAROITUS!

Virheellinen käyttö voi aiheuttaa henkilövahinkoja, sähköiskuja, tulipaloja, palovammoja tai laitteen vaurioitumisen.

- Noudata pesuaineen pakkauksen turvallisuusohjeita.
- Älä aseta helposti syttyviä tuotteita tai helposti syttyvien aineiden kanssa kosketuksissa olleita tuotteita laitteeseen, laitteen päälle tai sen lähelle.
- Älä pese tekstiilejä, joissa on runsaasti öljyä, rasvaa tai muita rasvaisia aineita. Muutoin pesukoneen kumiosat voivat vaurioitua. Esipese kyseiset tekstiilit käsin ennen niiden pesemistä koneessa.
- Älä koske luukun lasiin pesuohjelman ollessa käynnissä. Lasi voi olla kuuma.
- Varmista, että kaikki metalliosat on poistettu pyykistä.

2.5 Huolto

- Laitteen korjaukseen liittyvissä asioissa tulee ottaa yhteyttä valtuutettuun huoltoliikkeeseen. Ainoastaan alkuperäisiä varaosia saa käyttää.
- Huomioithan, että itse suoritettut tai muut kuin ammattilaisen suorittamat korjaukset voivat aiheuttaa vaaratilanteita ja mitätöidä takuun.
- Seuraavat varaosat ovat saatavilla vähintään 10 vuoden ajan mallin tuotannon lopettamisesta: moottori ja moottorin harjat, moottorin ja rummun välinen voimansiirto, pumput, iskunvaimentimet ja jouset, pesurumpu, rummun ristikko ja vastaavat kuulalaakerit, lämmittimet ja lämpövastukset, mukaan lukien lämpöpumput, putket ja vastaavat laitteistot, kuten letkut, venttiilit, suodattimet ja Aquastop-järjestelmät, piirilevyt, elektroniset näytöt, painekeytkimet, termostaatit ja anturit, ohjelmistot ja laiteohjelmistot, nollausohjelmisto mukaan lukien, luukku, luukun saranat ja tiivisteet, muut tiivisteet, luukun lukitus, muoviset lisäosat (esim. pesuainelokerot). Aika voi olla maassasi pidempi. Lisätietoja saat verkkosivustoltamme.

- Huomaa, että jotkin näistä varaosista ovat saatavilla ainoastaan ammattilaiskorjaajille ja kaikki varaosat eivät välttämättä koske kaikkia malleja.
- Lisätietoa tämän tuotteen sisällä olevista lampuista sekä erikseen myytävistä varalampuista: Kyseiset lamput on suunniteltu kestämiään kodinkoneissa vaativia fyysisiä olosuhteita (esim. lämpötila, värinä, kosteus) tai ne antavat tietoa laitteen toimintatilasta. Niitä ei ole tarkoitettu muihin käyttötarkoituksiin eivätkä ne sovi huoneiden valaisemiseen.
- Irrota laite sähköverkosta ja vedenjakelusta.
- Leikkaa virtajohto poikki aivan laitteen sivulta ja hävitä se.
- Poista luukun lukitus, jotta lapset ja eläimet eivät voisi jäädä kiinni rummun sisälle.
- Hävitä laite paikallisten kotitalouksien sähkö- ja elektroniikkalaiteromua (WEEE) koskevien määräyksien mukaisesti.

2.6 Hävittäminen

VAROITUS!

Loukkaantumisen tai tukehtumisen vaara.

3. TUOTEKUVAUS

3.1 Erikoistoiminnot

Uusi pesukoneesi täyttää kaikki modernit edellytykset ja pesee pyykkit hellävaraisesti säästään vettä, energiaa ja pesuainetta.

- **AutoDose-tekniikka** annostelee automaattisesti oikean määrän pesuainetta täyttömäärän mukaan; lokerossa on kaksi integroitua säiliötä (pesuaine + huuhteluaine) sekä kaksi lisälokeroa manuaalista lisäystä varten. Se tarjoaa parhaan käyttöjoustavuuden.
- **Wi-Fi-yhteys ja Etäkäynnistys** mahdollistavat ohjelman käynnistämisen, laitteen asetusten säätämisen ja pesuohjelman tilan tarkistamisen etä-ohjauksella.
- **SteamCare-järjestelmä** tarjoaa (**Steam Symbol**) + **Cashmere** ja **Höyryraikas** -ohjelmien myötä täydellisen ratkaisun myös herkkimistä materiaaleista tehtyjen vaatteiden raikastamiseen niitä pesemättä. Käytä **Electrolux** kehittämää hellävaraista hajustetta saadaksesi miellyttävän "vastapestyn" tuoksun

pyykkeihin hajujen ja ryppyjen poistamisen aikana.

- **UltraCare-tekniikka** on suunniteltu suojaamaan kuituja esisekoitusvaiheen avulla. Esisekoitus liuottaa ensin pesuaineen ja huuhteluaineen veteen ennen kuin ne jakautuvat pyykkiin. Tämän avulla jokainen kuitu tavoitetaan, ja hoidetaan.
- **Höyryllä** raikastat vaatteet nopeasti ja helposti. Hellävaraiset höyryohjelmat voivat vähentää kuivista teksteileistä hajuja ja ryppyjä helpottaen niiden silittämistä. **Steam Easy Iron -lisätoiminto** lisää kaikkien ohjelmien loppuun hellävaraisen höyryvaiheen, joka rentouttaa kuidut ja vähentää rypistymistä. Se tekee silittämisestä helpompaa!
- **SensiCare System** tunnistaa täyttömäärän ja säätää ohjelman keston 30 sekunnissa. Pesuohjelma mukautuu täyttömäärään ja tekstiilien tyyppiin optimoiden keston, energian- sekä vedenkulutuksen.

3.2 Laitteen yleiskuvas

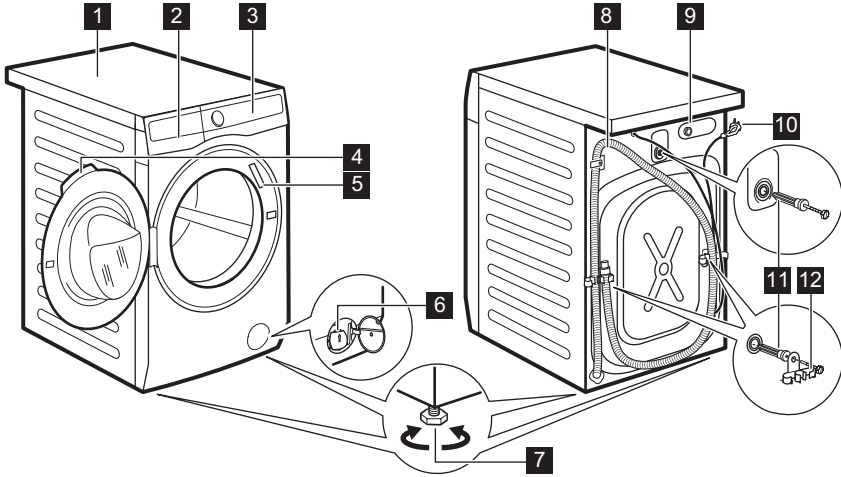

- 1 Kansilevy
- 2 Pesuainelokero
- 3 Käyttöpaneeli
- 4 Luukun kahva
- 5 Arvokilpi
- 6 Tyhjennyspumun sihti
- 7 Säätöjalat laitteen tasapainotukseen

- 8 Tyhjennysletku
- 9 Vedenottoletkun liitäntä
- 10 Virta johto
- 11 Kuljetustuet
- 12 Letkutuet

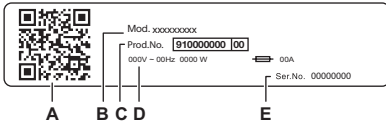

Arvokilven merkinnät:

- A. QR-koodi
- B. Mallin nimi
- C. Tuotenumero
- D. Sähköluokitukset
- E. Sarjanumero

Skannaa **QR-koodi** kameralla ladataksesi sovellus älylaitteellesi sovelluskaupasta ja noudata vaadittuja ohjeita. Hyödynnä tuotteesi parhaalla mahdollisella tavalla rekisteröimällä se.

- Voit tarkastella laitteen tietoja, asiakirjoja ja artikkeleita parhaiden ominaisuuksien käytöstä (käyttöopas on saatavilla myös osoitteesta electrolux.com/manuals)
- Voit lukea käyttö-, vianmääritys-, huolto- ja korjausohjeita (saatavilla myös osoitteessa electrolux.com/support)
- Voit ostaa laitteeseesi varusteita, kulutustarvikkeita ja alkuperäisiä vaihto-osia (saatavilla myös osoitteessa electrolux.com/shop)

4. TEKNISET TIEDOT

Mitat	Leveys/korkeus/kokonaissyvyys	59.7 cm /84.7 cm /63.6 cm
Sähkökytkentä	Jännite Kokonaisvirta Sulake Taajuus	230 V 2100 W 10 A 50 Hz
Suojaustaso kiinteiden hiukkasten ja kosteuden sisääntulon estämisessä, jonka suojaus varmistaa, lukuun ottamatta niitä kohtia, joissa pienjännitelaitteilla ei ole mitään kosteussuojaa	IPX4	
Vedenpaine	Vähimmäistaso Enimmäistaso	0,5 bar (0,05 MPa) 10 bar (1,0 MPa)
Vedensyöttö ¹⁾		Kylmä vesi
Enimmäiskuorma	Cotton (Puuvilla)	11.0 kg

1) Liitä vedenottoletkut hanaan, jossa on 3/4" kieriteitys.

5. ASENNUS

⚠ VAROITUS!

Lue turvallisuutta koskevat luvut.

5.1 Pakkauksesta poistaminen

1. Avaa luukku. Tyhjennä rumpu.

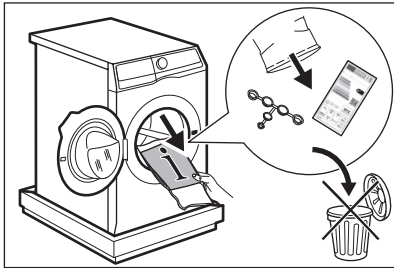

i

Laitteen mukana toimitettavat lisävarusteet voivat vaihdella mallista riippuen.

2. Aseta pakkauselementti lattialle laitteen taakse ja aseta se varoen alas sen takaosan varaan. Poista polystyreenisuoja pohjalta.

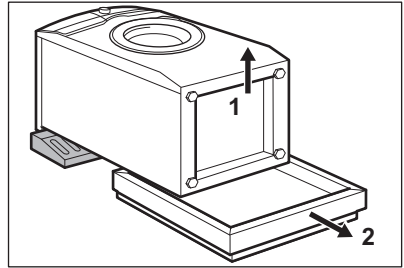

⚠ HUOMIO!

Älä aseta pesukonetta sen etuosan varaan.

3. Aseta laite takaisin pystyasentoon. Irrota virtajohto ja tyhjennysletku letkunpidikkeestä.

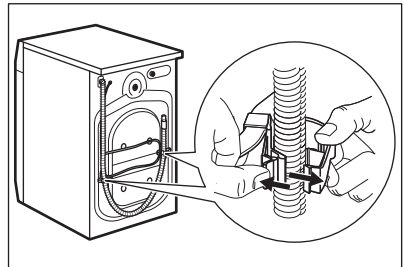



Tyhjennysletkusta saattaa tulla vettä. Tämä johtuu siitä, että pesukone on testattu tehtaalla.

4. Irrota kolme kuljetuspulttia ja vedä muoviset välilevyt ulos.

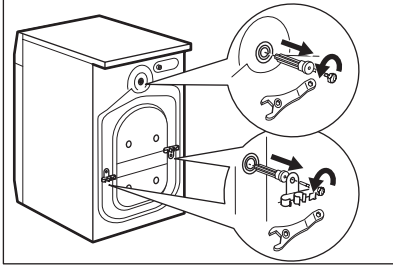

Pakkausmateriaalit ja kuljetustuet kannattaa säilyttää mahdollisia tulevia laitteen kuljetuksia varten.

5. Aseta ohjekirjapussissa olevat muovitulpat reikiin.

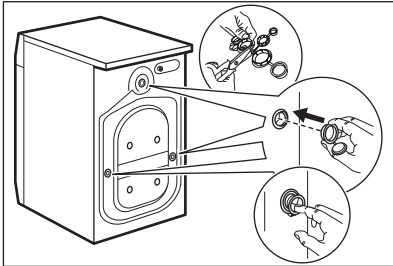

5.2 Asennusta koskevat tiedot

Sijointu ja tasaus

Säädä laite oikeaoppisesti estääksesi laitteen värinän, äänet ja liikkeet sen käytön aikana.

1. Asenna laite tasaiselle kovalle lattialle. Laite on asennettava vakaaksi ja vaakatasoon. Varmista, ettei laite kosketa seinään tai muihin kalusteisiin ja että laitteen alapuolella on riittävästi vapaata tilaa ilmankiertoa varten.
2. Löysää tai kiristä säädettäviä jalkoja vaakatason asennon saavuttamiseksi. Kaikkien jalkojen on oltava tukevasti lattialla.

VAROITUS!

Älä käytä pahvia, puuta tai vastaavia materiaaleja laitteen jalkojen alla tason säätämiseksi.

Tuloletku

HUOMIO!

Varmista, ettei letkuissa ole vaurioita ja etteivät liitännät vuoda. Älä käytä jatkoletkua, jos tuloletku on liian lyhyt. Ota yhteyttä valtuutettuun huoltoliikkeeseen saadaksesi tietoa tuloletkun vaihtamisesta.

1. Liitä tuloletku laitteen takaosaan tarvittaessa. Yleensä se asennetaan jo tehtaalla.

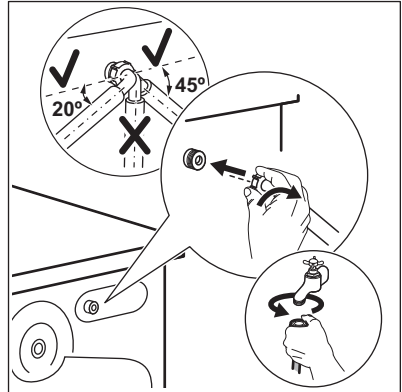

2. Suuntaa se vasemmalle tai oikealle vesihanan sijainnista riippuen. Varmista, ettei vedenottoletku ole pystyasennossa.
3. Löysää tarvittaessa rengasmutteria letkun asettamiseksi oikeaan asentoon.
4. Joissakin malleissa voi olla vedentuloletku, jossa on vedenrajoitin. Se estää luonnollisesta ikääntymisestä johtuvan letkun vuotamisen. Ikkunassa oleva sektori osoittaa tämän vian A. Jos vika esiintyy, sulje vesihana ja ota yhteyttä valtuutettuun huoltoliikkeeseen letkun vaihtoa varten.

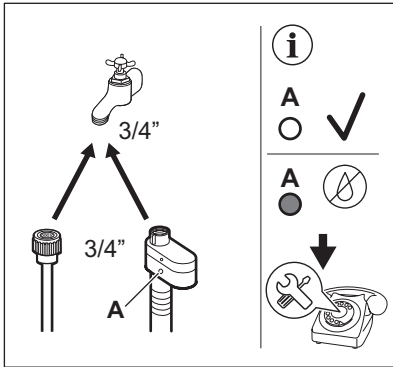

5. Liitä KYLMÄN veden ottoletkun toinen pää kylmävesihanaan, jossa on 3/4" kierteitys.

VAROITUS!

Tuloveden lämpötila ei saa ylittää 25 °C.

Vedenpoisto

Tyhjennysletkun pitäisi olla vähintään 60 cm:n korkeudella ja enintään 100 cm:n korkeudella.



Voit pidentää tyhjennysletkua enintään 400 cm pituiseksi. Ota yhteyttä valtuutettuun huoltokeskukseen muunlaisen tyhjennysletkun ja jatkeen ostamiseksi.

Tyhjennysletku voidaan liittää eri tavoin:

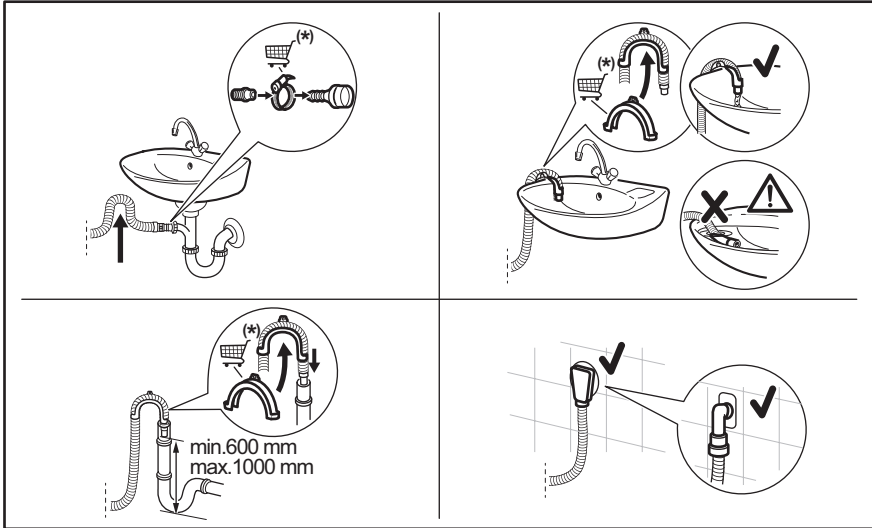

* Varaosia voidaan muuttaa ilman erillistä ilmoitusta.

Varmista, että tyhjennysletku on asennettu niin, että jäljelle jäävät hiukkaset eivät pääse altaasta laitteeseen.

Liitä tyhjennysletku viemäriin ja kiristä se kiinnittimellä. Varmista, että tyhjennysletku on asennettu niin, että jäljelle jäävät hiukkaset eivät pääse altaasta laitteeseen.

Aseta letku suoraan huoneen seinään rakennettuun tyhjennysputkeen kiinnittimellä kiristäen.

Ilman muovista letkun ohjainta viemäriputkeen - Aseta tyhjennysletku putkeen ja kiristä se kiinnittimellä.

Tyhjennysletku voidaan taivuttaa U-muotoon ja asettaa muovisen letkunpidikkeen

ympärille. Pesualtaan reunaan - kiinnitä pidike vesihanaan tai seinään.



Varmista, ettei muoviohjain voi liikkua laitteen tyhjennyksen aikana ja ettei tyhjennysletkun päätä ole upotettu veteen. Likaista vettä voi palata laitteeseen.
Osta varusteita valtuutetulta jälleenmyyjältä.

Tuuletusaukolla varustettuun pystyputkeen – Aseta tyhjennysletku suoraan tyhjennysputkeen tai pystyputkeen.



Tyhjennysletkun päässä on aina oltava ilmarako, toisin sanoen tyhjennysputken sisähalkaisijan (vähintään 38 mm - vähintään 1,5") on oltava suurempi kuin letkun ulkohalkaisija.

5.3 Puulattia-asennus

Jos asennat laitteen puulattialle, varmista, että laitteen jalat kiinnitetään kiinnityslevyillä.

Lue lisävarusteen mukana toimitetut ohjeet tarkasti.

5.4 Sähkökytkentä

Kytke verkkopistoke verkkopistorasiaan vasta asennuksen lopuksi.

Vaaditut sähköarvot on merkitty arvokilpeen sekä esitetty ”Tekniset tiedot” -luvussa. Varmista, että ne ovat yhteensopivia käytetyn verkkovirtalähteen kanssa.

Tarkista, että kotitaloudessa tapahtuva sähköasennus kestää vaaditun enimmäiskuorman, ottaen huomioon myös kaikki muut mahdollisesti käytössä olevat laitteet.

Laite tulee kytkeä maadoitettuun pistorasiaan.

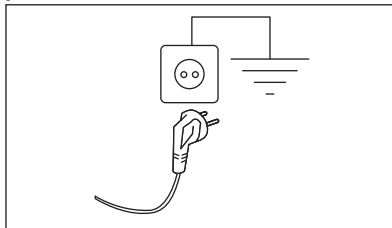

Kun laite on asennettu paikalleen, virtajohdon on oltava helppopääsyisessä paikassa.

Ota yhteyttä valtuutettuun huoltoliikkeeseen sähkötöiden suorittamiseksi asennuksen yhteydessä.

Valmistaja ei ota mitään vastuuta vahingoista tai loukkaantumisista, jotka johtuvat turvatoimien noudattamatta jättämisestä.

6. KÄYTTÖPANEELI



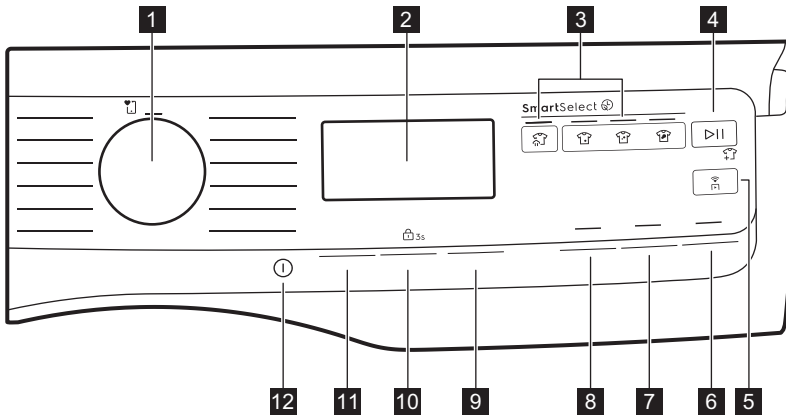

6.1 Käyttöpaneelin kuvaus



1 Ohjelmavalitsin

2 Näyttö

3 SmartSelect-kosketuspainike:

- Höyryraikastus -kosketuspainike 
- Erittäin kevyt -kosketuspainike 
- Kevyt -kosketuspainike 
- Normaali -kosketuspainike 

4 Käynnistä/Tauko -kosketuspainike 

5 Etäkäynnistys -kosketuspainike 

6 Ohjelma valmis -kosketuspainike

7 Steam Easy Iron -kosketuspainike

8 Esipesu -kosketuspainike

9 AutoDose -kosketuspainike ja  3s -
lisätoiminto

10 Linkous -kosketuspainike ja Lapsilukko
 3s -lisätoiminto







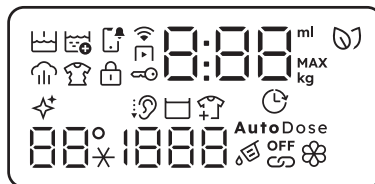











11 Lämpötila -kosketuspainike ja pysyvä
Lisähuuhtelu  -lisätoiminto

12 Päällä/Pois -kosketuspainike 

6.2 Näyttö



Esipesu -merkkivalo.

	Ilmoitusmerkkivalo.
	Etäkäynnistys -merkkivalo.
	Wi-Fi-yhteyden merkkivalo.
	Höyry -merkkivalo.
	Rypistymisen esto -merkkivalo.
	Lapsilukko -merkkivalo.
	Luukun lukituksen ilmaisim.
	<p>Digitaalinen merkkivalo voi näyttää seuraavat:</p> <ul style="list-style-type: none"> • Ohjelman kesto (esim. 2:40, pesu- ja/tai kuivausvaihe). • Ajustettu käynnistys (esim. 2h). • Ohjelman loppu (0:00). • Varoituskoodi (esim. E20). • Virhe (— — —)
MAX	Maksimitäyttömäärän merkkivalo (katso luku "SensiCare System -täyttömäärätunnistus").
	SmartLeaf-merkkivalo antaa palautetta energiankulutuksesta.
	Rummun puhdistuksen merkkivalo. Tämä on suositus suorittaa rummun puhdistus. Katso osio "Rummun puhdistaminen" luvusta "Hoito ja puhdistus".
	Hiljainen -merkkivalo.
	Rypistymiseneston merkkivalo.
	Lisää vaatteita -merkkivalo.
	<p>Lämpötila-alue:</p> <p>88° Lämpötilan merkkivalo.</p> <p>--* Kylmän veden merkkivalo.</p>
1888	<p>Linkousalue:</p> <p>Linkousnopeuden merkkivalo.</p> <p>— — — Ei linkousta -merkkivalo. Linkousvaihe on pois käytöstä.</p>
	Ohjelma valmis -merkkivalo.
	Nestemäisen pesuaineen säiliön merkkivalo.
OFF	AutoDose poistuu käytöstä.
	Linkitetty AutoDose-tila.
	Huuhteluaineen säiliön merkkivalo.

6.3 SmartLeaf feedback

SmartLeaf-symbolit antavat palautetta kulutuksesta ja auttavat käyttäjää säästämään energiaa, aikaa ja vettä.



Tämä toiminto osoittaa ohjelman energiansäästötason, joka perustuu seuraaviin asioihin:

1. Ohjelman kesto nimelliskapasiteetilla
2. Energiankulutus
3. Vedenkulutus
4. pesulämpötila

SmartLeaf-palautteeseen eivät vaikuta seuraavat:

1. Koneeseen täytetyn pyykin määrä

2. Linkousnopeuden valinta
SmartLeaf-palautetta on kolmea eri tasoa:

1. Ei SmartLeaf (ei kuvaketta näytössä)
2. Yksi -lehtikuvake
3. Kaksi -lehtikuvaketta



- Esipesu vähentää SmartLeaf-symbolista yhden lehden.
- Lämpötila = 40°C vähentää SmartLeaf-symbolista yhden lehden.
- Lämpötila > 40 °C vähentää SmartLeaf-symbolista kaksi lehteä.

7. MONIKIELISET MERKIT

Koneen mukana toimitetaan tarramerkkejä eri kielillä.

Voit liimata haluamasi merkin ohjelmanvalitsimen viereen.

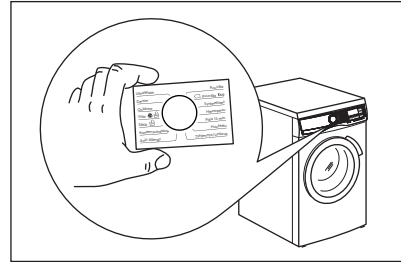

8. SÄÄTIMET JA PAINIKKEET

8.1 Johdanto



Lisätoimintoja/toimintoja ei ole saatavilla kaikissa pesuohjelmissa. Tarkista lisätoimintojen/toimintojen ja pesuohjelmien yhteensopivuus kappaleesta "Ohjelmataulukko". Lisätoiminto/toiminto voi poissulkea toisen toiminnon, laite ei tällöin mahdollista yhteensopimattomien lisätoimintojen/toimintojen asettamista.

8.2 Päällä/Pois

Käynnistä laite tai kytke se pois käynnistä painamalla tätä painiketta muutaman sekunnin ajan. Erityinen äänimerkki, kun laite käynnistetään tai sammutetaan, valot ja näyttö käynnistyy ja Käynnistä/Tauko-painikkeen led-pulssi.



Oletusohjelma on aina laitteen käynnistyksen yhteydessä Eco 40-60, myös sen jälkeen, kun se on käynnistetty valmiustilasta.

8.3 Ohjelmasäädin

Haluttu ohjelma voidaan valita kääntämällä ohjelmanvalitsinta.

8.4 SmartSelect

Pesutasot

Tämä uusi ominaisuus on luotu auttamaan käyttäjää säästämään energiaa, aikaa ja vettä, ja tavoitteena on parantaa ohjelmien kestävyyttä, tekstiilien hoitoa ja ylläpitoa sekä kuluttajakokemusta.

Kunakin pesuohjelman kestot ja kulutus vaihtelevat pyykkien likaisuustason mukaan.

Valittavissa on neljä vaihtoehtoa:

1. Kevyt

Tämä lisätoiminto sopii erinomaisesti arkikäyttöön lievästi likaisiin vaatteisiin, joissa on pieniä tahroja, esimerkiksi hikeä. Suositeltu lämpötila on 30 °C. Lievästi likaisuuden tasoa käytetään eniten oletusasetuksessa.



Tämä lisätoiminto kytkeytyy oletusarvoisesti päälle, kun laite kytketään toimintaan. Tämä tarkoittaa, että Eco-ohjelma on käynnissä.

2. Erittäin kevyt

Tätä lisätoimintoa suositellaan hyvin lievästi likaisille vaatteille, joissa ei ole näkyviä tahroja. Suositeltu lämpötila on 20 °C.

3. Normaali

Tämä lisätoiminto on suositeltava normaali-likaisille / erittäin likaisille vaatteille, joissa on esimerkiksi ruokaroiskeita tai mutaa.

4. Höyryraikastus

Tällä SmartSelect-tasolla käyttäjä valitsee ohjelman Höyryraikastus.

Se vähentää ryppyjä ja lieviä hajuja ja raikastaa vaatteita, jotka eivät tarvitse pesua.

Kun kuvaketta napautetaan useasti, on mahdollista hallita kolmea erilaista ohjelman kestoa.

Kytke jokin näistä lisätoiminnoista käyttöön kääntämällä valitsinta haluamasi ohjelman kohdalle. Oletuslikaisuustason kuvake syttyy.

Voit muuttaa sitä napauttamalla vastaavaa kuvaketta.



Jokaisella SmartSelect -tasolla voidaan muuttaa valitun ohjelman lämpötilaa, linkousnopeutta ja ohjelman kestoa.



Jos tiettyä likaisuustasoa ei ole käytettävissä, sen painaminen aiheuttaa virheen, kaksoisäänimerkin ja symbolin vilkkumisen kahdesti.

8.5 Lämpötila

Kun valitset pesuohjelman, laite ehdottaa automaattisesti oletuslämpötilaa.

Kosketa tätä painiketta toistuvasti, kunnes haluamasi lämpötila tulee näkyviin näyttöön.



SmartSelect-tasoa napauttamalla voi muuttaa valittua lämpötilaa. SmartSelect-taso voi muuttua automaattisesti valitun lämpötilan mukaan.

Kun näytössä näkyy merkivalo _ _ *, laite ei lämmitä vettä.

8.6 Linkous

Kun asetat ohjelman, laite asettaa automaattisesti ohjelman oletuslinkousnopeuden.

Paina tätä painiketta toistuvasti:

- **vaihtaaksesi linkousnopeutta.** Näytössä näkyy vain asetetun ohjelman käytettävissä olevat linkousnopeudet.
- Aseta **Ei linkousta** -lisätoiminto - - -. Aseta tämä lisätoiminto kytkeäksesi kaikki linkousvaiheet pois käytöstä. Laite suorittaa vain valitun pesuohjelman tyhjennysvaiheen. Aseta tämä lisätoiminto hyvin hellävaraisesti käsiteltävien materiaalien ollessa kyseessä.

Huuhteluvaihe käyttää enemmän vettä joissakin pesuohjelmissa.

- Käynnistä **Huuhtelee tyhjentämättä**  -lisätoiminto.

Viimeistä linkousta ei tällöin suoriteta. Viimeisen huuhtelun vettä ei tyhjenetä koneesta, jotta estettäisiin pyykin rypistyminen. Pesuohjelma päättyy ja vettä jää rumpuun.

Näytössä näkyy merkkivalo . Luukku pysyy lukittuna ja rumpu pyörii tasaisesti rypyyjen vähentämiseksi. Sinun täytyy ensin tyhjentää vesi, jotta voit avata luukun.

Jos Käynnistä/Tauko  -painiketta kosketetaan, laite suorittaa linkousvaiheen ja tyhjentää koneesta veden.



Laite tyhjentää veden automaattisesti noin 18 tunnin kuluttua.

- Käynnistä **Hiljainen**  -lisätoiminto. Ohjelman väli- ja loppulinkousvaiheet ohitetaan ja ohjelma päättyy jättäen veden koneeseen. Tämä auttaa vähentämään rypyyjä.

Näytössä näkyy -merkkivalo. Luukku pysyy lukittuna. Rumpu pyörii tasaisesti rypyyjen vähentämiseksi. Tyhjennä vesi, jotta voit avata luukun.

Koska ohjelman äänitaso on erittäin matala, sitä voidaan käyttää öisin hyödyntäen edullisempaa yösiä. Joissakin ohjelmissa huuhtelu suoritetaan käyttämällä enemmän vettä.



Painamalla Käynnistä/Tauko  -painiketta, laite suorittaa vain tyhjennysvaiheen.





Laite tyhjentää veden automaattisesti noin 18 tunnin kuluttua.

8.7 AutoDose Nestemäinen pesuaine ja huuhteluaine

Tätä painiketta napauttamalla voit:

- kytkeä päälle molemmat säiliöt, pesuaine  ja huuhteluaine 

- kytkeä päälle / pois päältä pesuaineen automaattisen annostelun 
- kytkeä päälle / pois päältä huuhteluaineen automaattisen annostelun 
- kytkeä päälle / pois päältä AutoDose -toiminnon.

Paina painiketta AutoDose 3 sekunnin ajan siirtyäksesi automaattisen annostelun asetusvalikkoon  3s.



Katso lisätietoa luvusta "AutoDose-tekniikka (automaattinen annostelu)".

8.8 Ohjelma valmis



Aseta tämä lisätoiminto viimeiseksi ohjelman ja muiden lisätoimintojen valinnan jälkeen, tai muuten se voidaan peruuttaa, jos muutat jotakin asetusta.

Tämän lisätoiminnon avulla voi valita ohjelman päättymisajan.

Ohjelman päättymistä voidaan lykätä yhdellä tunnilla joka painikkeen kosketuksella enintään 24 tunnin päähän.

Näytössä näkyy normaali ohjelman kesto vaihtoehtoisesti asetetun ohjelman päättymisajan kanssa (tunneissa ilmaistuna 0 t). Pienen valittavissa oleva aika vastaa ohjelman enimmäiskeston ylöspäin pyöristettyä tuntimäärää (esim. jos ohjelman kesto on 3 tuntia ja 15 minuuttia, pienin valittavissa oleva aika on 4 t).

Kun ohjelma on käynnistynyt, luukku lukittuu ja laite käynnistää vaiheen SensiCare. Kun kuorman arviointi päättyy, aikalaskuri laskee alaspäin yhden tunnin välein ja viimeisen tunnin aikana yhden minuutin välein.

8.9 Esipesu

Tällä lisätoiminnolla voi lisätä esipesuvaiheen pesuohjelmaan.

Vastaava merkkivalo syttyy kosketuspainikkeen yläpuolella.

Lisää käyttämällä tätä lisätoimintoa ohjelmaan 30 °C esipesuvaihe ennen pesuvaihetta.

Tämän lisätoiminnon käyttöä suositellaan, kun pyykki on erittäin likaista (erityisesti jos siinä on hiekkaa, pölyä, mutaa tai muita kiinteitä hiukkasia).



Kun esipesuvaihe valitaan ja AutoDose on päällä, laite annostelee pesuaineen automaattisesti. Kun AutoDose on pois päältä, lisää pesuaine/lisäaine pesupalloon rummussa.



Lisätoiminto voi pidentää ohjelman kestoa.

8.10 Steam Easy Iron

Tämä vaihtoehto lisää höyryvaiheen, jota seuraa lyhyt rypistymisenestovaihe pesuohjelman lopussa.

Höyryvaihe voi auttaa vähentämään tekstiilien ryppyjä ja helpottaa niiden silittämistä.

Vastaava merkkivalo syttyy kosketuspainikkeen yläpuolella.

Merkkivalo palaa tasaisesti höyryvaiheen aikana.



Tämä lisätoiminto voi pidentää ohjelman kestoa.

Kun ohjelma pysähtyy, näytössä näkyy merkkivalo sammuu ja merkkivalo sekä Käynnistä/Tauko LED-valo palavat tasaisesti. Rumpu pyörii tasaisesti noin 30 minuutin ajan hyödyntääkseen höyryä tuona aikana. Kosketettaessa mitä tahansa painiketta, rypistymisenestovaiheen liikkeet pysähtyvät ja luukun lukitus avautuu, ja laite esittää jälleen edellistä asetettua ohjelmaa. Kun tämä lisätoiminto on valittu, pyykkimäärä suositellaan pitämään pienenä.

Keskeyttääksesi rypistymisenestovaiheen voit myös:

- Paina Päällä/Pois -painiketta muutaman sekunnin ajan laitteen virran sammuttamiseksi tai käynnistämiseksi.
- Kääntää ohjelman valitsimen johonkin toiseen asentoon.

8.11 Pysyvä Lisähuuhtelu

Tällä lisätoiminnolla voit asettaa lisähuuhtelun pysyvästi ohjelmaan, josta voit valita sen asettaessasi uuden ohjelman.

Tätä lisätoimintoa voi käyttää, jos vaatteiden käyttäjät ovat allergisia pesuaineille tai alueen vesi on pehmeää.

Kytke tämä lisätoiminto 3s **päälle/pois päältä** painamalla Lämpötila -painiketta 3 sekunnin ajan, kunnes merkkivalo syttyy/sammuu näytöllä.

Kun se on kytketty päälle, laite palauttaa tämän lisätoiminnon sen sammuttamisen tai ohjelman muuttamisen/nollaamisen jälkeen.



Tämä lisätoiminto pidentää ohjelman kestoa.

8.12 Etäkäynnistys

Tämän painikkeen kosketuksella aktivoidaan etäkäynnistystoiminto, jonka avulla voit käynnistää, keskeyttää ja pysäyttää laitteen etäyhteyden avulla.

Etäkäynnistys -toiminnon kytkeminen lukitsee luukun ja kone siirtyy valmiustilaan.

Poistu tilasta napauttamalla painiketta uudelleen ja sammuttamalla se.

8.13 Käynnistä/Tauko

Napauta Käynnistä/Tauko , jos haluat käynnistää tai pysäyttää laitteen tai keskeyttää käynnissä olevan ohjelman.



-kuvake tarkoittaa, että voit keskeyttää ohjelman ja lisätä tai poistaa vaatteita. Lisätietoja saat kohdasta "Luukun avaaminen – Pyykin lisääminen".

9. ASETUKSET



9.1 Käyttöönotto



Vältä sormien kallistamista alaspäin näppäinyhdistelmää painaessa. Alla olevien painikkeiden anturit ovat herkkiä ja ne voivat vaikuttaa näppäimien valintaan.

9.2 Lapsilukko

Tällä lisätoiminnolla voit estää lapsia leikkimästä käyttöpaneelilla.

Kytke tämä lisätoiminto **päälle/pois päältä** pitämällä  3s Linkous -painiketta alhaalla 3 sekunnin ajan, kunnes näytön merkkivalo  **syttyy/sammuu**.

Kun se on kytketty päälle, laite palauttaa tämän lisätoiminnon sen sammuttamisen tai ohjelman muuttamisen/nollaamisen jälkeen. Jos jotakin painiketta painetaan, merkkivalo  vilkkuu ilmoittaen, että painikkeet ovat pois käytöstä.

Lapsilukko-toiminto ei ole käytettävissä muutamaa sekuntiin laitteen päälle kytkemisen jälkeen.

9.3 Äänisignaalit

Laitteessa on erilaisia äänimerkkejä, jotka aktivoituvat seuraavissa tapauksissa:

- Laitteen kytkeminen päälle (erityinen lyhyt äänimerkki).
- Laitteen kytkeminen pois päältä (erityinen lyhyt äänimerkki).
- Painikkeiden painaminen (napsahdusääni).
- Virheellinen valinta (kolme lyhyttä äänimerkkiä).
- Ohjelma on päättynyt (äänimerkkisarjat noin 2 minuutin ajan).
- Laitteen toimintahäiriö (äänimerkkisarjat noin 5 minuutin ajan).

Kun ohjelma on päättynyt, **voit kytkeä äänimerkit pois päältä / päälle** koskettamalla Esipesu ja Steam Easy Iron -

painikkeita samanaikaisesti noin 2 sekunnin ajan. Näytössä näkyy bON/bOF.



Jos kytket äänimerkit pois päältä, ne toimivat siitä huolimatta laitteen toimintahäiriön sattuessa. Kun toiminto on kytketty pois päältä, vain ohjelman päättymisestä kertovaa äänimerkkiä ei kuulu.

9.4 Käyttötuntilaskuri

Laitteen kokonaiskäyttöajan voi esittää tunteina alkaen ensimmäisestä käynnistyksestä. Tämä arvo laskee pesuohjelmien käyttöajan (ei sisällä taukoja eikä ajastetun käynnistymisen aikaa). Tämän arvon voi saada näkyviin seuraavasti:

1. Kytke laite päälle painamalla painiketta **Päällä/Pois** .
2. Paina painikkeita Kevyt ja Erittäin kevyt muutaman sekunnin ajan.
3. Kolmen sekunnin kuluttua laitteen kokonaiskäyttöaika näkyy näytöllä: esim. 1276 tuntia, ja näytöllä näkyy teksti Hr kahden sekunnin ajan, 12 (tuhannet ja sadat) näkyy kahden sekunnin ajan ja 76 (kymmenet ja yksittäiset tunnit) näkyy kahden sekunnin ajan.
4. Voit poistua tästä tilasta painamalla mitä tahansa painiketta.



Jos toimenpiteet eivät tuota tulosta (aikakatkaisun tai väärän painikedyhdistelmän takia), kytke laitteen virta pois päältä ja toista vaiheet alusta asti.

9.5 Tehdasasetukset

Tällä toiminnolla voi palauttaa oletusarvoiset tehdasasetukset. **Ota** tämä lisätoiminto käyttöön suorittamalla seuraavat vaiheet:

1. Kytke laite päälle painamalla painiketta **Päällä/Pois** .
2. Paina painikkeita Normaali ja Kevyt muutaman sekunnin ajan.



3. Näytöllä näkyy – – – noin viiden sekunnin ajan.

10. ENNEN ENSIKÄYTTÖÄ



Voit huomata laitteessa hiukan vettä asennuksen aikana tai ennen ensimmäistä käyttökertaa. Vesi on jäänyt tehtaalla suoritetusta täydellisestä toimintatestistä, jonka avulla taataan koneen täydellinen kunto ja virheetön toiminta ennen sen toimitusta asiakkaalle.

1. Varmista, että kaikki kuljetuspultit on poistettu laitteesta.
2. Varmista, että verkkovirtalähde on käytettävissä ja vesihana on auki.

3. Täytä AutoDose-säiliöt nestemäisellä pesuaineella  ja huuhteluaineella . Katso luvun ”AutoDose-teknologia” kappale ”AutoDose-perusasetukset”.
4. Kaada rumpuun 2 litraa vettä. Tämä aktivoi tyhjennysjärjestelmän.
5. Aseta puuvillalle tarkoitettu pesuohjelma ja valitse korkein lämpötila, älä kuitenkaan lisää pyykkiä koneeseen. Tämä poistaa mahdolliset liat rummusta ja pesualtaasta.

11. AUTODOSE-TEKNIikka (AUTOMAATTINEN ANNOSTELU)



Lue tämä luku huolellisesti.

11.1 Johdanto

Pesu- ja huuhteluaineen oikea määrä varmistaa paremman pyykinhoidon ja hyvän pesutuloksen.

Liian suuri pesuainemäärä vahingoittaa pyykkejä ja liian pieni määrä tuottaa huonomman pesutuloksen.

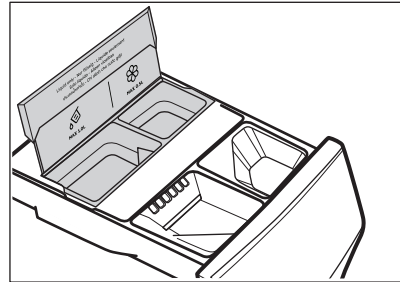

Tässä laitteessa on automaattinen annostelujärjestelmä, joka annostelee automaattisesti oikean määrän pesu- ja huuhteluainetta tekstiilien rakenteen ja värin kirkkauden säilyttämiseksi.





 AutoDose nestemäisen pesuaineen säiliö.

 AutoDose huuhteluainesäiliö.

Laite on esiasetettu tehtaalla sopimaan useimpiin käyttötapoihin.

Kun ohjelma on käynnistetty, laite annostelee automaattisesti oikean määrän pesu- ja huuhteluainetta todellisen täyttömäärän mukaan, jos AutoDose aktivoituu ja merkkivalot  ja/tai  ovat päällä näytössä.



Joissakin ohjelmissa AutoDose on kytketty pois päältä (merkkivalot  ja/tai  eivät näy ja näytössä näkyy **OFF**), koska on olemassa erikoispesuaineita tai -käsittelyjä vaativia vaatteita. Siinä tapauksessa lisää pesuaine ja muut lisäaineet oikeaan manuaaliseen lokeroon. Katso luvun "Ohjelmat" kappale "AutoDose-toiminnon ja lisätoimintojen yhteensopivuus ohjelmien kanssa".



Lisätietoa AutoDose-toiminnosta ja lisäasetusten käyttämisestä saat lataamalla sovelluksen.

11.2 AutoDose-perusasetukset

Tehtaalla esiasetetut suuren täyttömäärän annostelumäärät ovat 85 ml pesuainesäiliössä ja 25 ml huuhteluainesäiliössä: optimaalinen asetus useimpiin käyttövaatimuksiin. Laitte käyttää näitä asetuksia kunkin pesun tarkan annostuksen laskemiseen täyttömäärän mukaan.

Ääriolosuhteissa (erittäin pehmeä tai kova vesi) ja erityisen pesuaineen (esim. erityisen tiivis) kohdalla suosittelemme kuitenkin

säätämään esiasetettua määrää pesu- tai huuhteluainepakkauksen ohjeita noudattaen: esimerkiksi erittäin tiiviin pesuaineen kohdalla esiasetettua määrää voi olla tarpeen laskea huomattavasti.

Jos pesutulokset eivät ole tyydyttävät tai vaahtoa muodostuu liikaa pesun aikana, tämän tehdasasetuksen säätäminen voi olla tarpeen. Lue ohjeet perusasetuksien säätämiseen luvusta "AutoDose-asetustila", mutta sitä ennen:

1. Määritä vedenkovuustaso.

Tarkista alueesi vedenkovuustaso. Taso on yleensä jokin seuraavista: pehmeä, keskikova tai kova.

Kysy tarvittaessa alueesi vedenkovuus paikalliselta vesilaitokselta.

2. Määritä mukautettu pesuaineen annostelu.

Katso suositeltu määrä pesuaineen/ huuhteluaineen tuotepakkauksesta.

Pesuaineen suositeltuun määrään vaikuttaa kolmen eri tekijän yhdistelmä:

- Vedenkovuuden taso (katso seuraava taulukko);
- Normaali likaisuustaso;
- Laitteen nimelliskapasiteetti (esim. maksimitäyttömäärä 11.0 kg). Jos pesuaineen tuotepakkauksen merkinnän nimelliskapasiteetti viittaa pienemmän kapasiteetin laitteisiin, mukautettua annosmäärää tulee lisätä 20 % suositellusta annostelusta.



Esimerkiksi jos kyseessä on nimelliskapasiteetiltaan 8 kg:n pesukone, veden kovuus keskikova, pyykin likaisuusaste normaali, annostelun voi tarkistaa pesuainepakkauksen annostelutaulukosta.

	3-5kg	5-8kg	8+kg
+			
++		●	
+++			

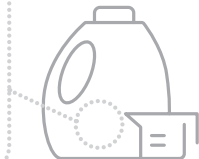

Vedenkovuuden tasot

Tasot	Vedenkovuuden arvoväli				
	°f1)	°d2)	°e3)	mmol / l	ppm
Korkea – C03	>25	>14	>17	>2.5	>250
Keskitaso – C02-4)	15 - 25	8 - 14	0 - 17	1.5 - 2.5	150 - 250
Matala – C01	<15	<8	<10	<1.4	<140

- 1) ranskalaiset asteet
- 2) saksalaiset asteet
- 3) englantilaiset asteet
- 4) tehdasasetus, sopii useimpiin käyttöolosuhteisiin.

Vedenkovuuden asettaminen

Kun laite käynnistetään ensimmäistä kertaa, näkyviin tulee erityinen määräysnäyttö: käyttäjää kehoitetaan asettamaan vedenkovuustaso välittömästi. Käytettävissä on kolme tasoa:

1. Korkea – C03
2. Keskitaso – C02
3. Matala – C01

Valitun lisätoiminnon muuttaminen:

- Lisää tasoa napauttamalla painiketta Lämpötila .
- Pienennä tasoa napauttamalla painiketta Linkous .

Vahvista asetus napauttamalla painiketta Käynnistä/Tauko▶||.

Kullekin vedenkovuustasolle on valmiiksi määritetyt normaalin annoksen asetukset. Pesuaineelle (luvut vain esimerkkejä):

1. Korkea – 100 ml
2. Keskitaso – 85 ml
3. Matala – 65 ml

Vedenkovuusasetusta voidaan myöhemmin käyttää myös määräysasetuksilla.



Jos käyttäjä myöhemmin määrittää pesuaineen tai huuhteluaineen normaalin annoksen, tämä ohittaa ennalta määritetyt normaalin annoksen asetukset.

11.3 AutoDose – Vakiotilan asetus

Laite on määritetty vakiotilan oletusarvoisesti, kun sekä pesuaine- että huuhteluainesäiliöt on aktivoitu.



Tämä lisätoiminto muistetaan kunkin ohjelman kohdalla, kunnes käyttäjä muuttaa sitä. Tämä pätee myös, jos käyttäjä sammuttaa laitteen virran tai jos tapahtuu sähkökatkos.

1. Muokkaa lisätoimintoa napauttamalla AutoDose-painiketta.

1. Valittavissa on neljä vaihtoehtoa:

- Pesuaine ja huuhteluaine, ja
- Vain pesuaine
- Vain huuhteluaine
- Pois

2. AutoDose -näppäintä painettaessa käydään läpi tämä tilajakso (kun se päättyy, se alkaa alusta).



Jos ohjelma ei tue mitään lisätoimintoja, ne voidaan ohittaa.

3. Joka kerta, kun painiketta AutoDose napautetaan, vastaavat pesuaineen , huuhteluaineen tai OFF-merkkivalot syttyvät/sammutuvat.

11.4 AutoDose – Asetus linkitetty -tila





Jotta tämä lisätoiminto voi olla käytettävissä ohjauspaneelissa, tämän toiminnon on oltava käytössä sovelluksessa.

Jos se on myöhemmin poistettu käytöstä sovelluksessa, se ei ole enää käytettävissä ohjauspaneelissa.

Linkitetty-tilassa kaksi lokeroa voidaan täyttää samalla pesuaineella suuremman pesumäärän lisäämiseksi. Laite käsittelee pesuaineen automaattisesti siitä lokerosta, josta pesuainetta annostellaan



Jos tämä lisätoiminto on käytössä, se muistetaan kunkin ohjelman kohdalla, kunnes käyttäjä muuttaa sitä. Tämä pätee myös, jos käyttäjä sammuttaa laitteen virran tai jos tapahtuu sähkökatkos.

1. Muokkaa lisätoimintoa napauttamalla AutoDose-painiketta.
1. Vaihtoehtoja on kaksi:
 - Linkitetty pesuaine  
 - Pois
2. AutoDose -näppäintä painettaessa käydään läpi tämä tilajakso (kun se päättyy, se alkaa alusta).







Jos linkitettyä pesuainetta ei ole käytettävissä tietyllä ohjelmalla, näytössä näkyy "AutoDoseOFF" ja AutoDose-painikkeen painaminen aiheuttaa virheäänimerkin ja "AutoDoseOFF"-symbolit vilkkuvat kolmesti.

11.5 AutoDose Vakiomääritystilä



Siirry AutoDose-asetustilaan ennen ohjelman asettamista. Asetustila voi peruuttaa väliaikaiset asetukset.

1. Paina Päällä/Pois  -painiketta muutaman sekunnin ajan.
2. Odota noin 10 sekuntia, jotta laite suorittaa sisäisen tarkistuksen.
3. Voit siirtyä asetustilaan painamalla AutoDose-painiketta **3** sekunnin ajan, kunnes senhetkisen annoksen, vilkkuva pesuainesäiliön  tai huuhteluainesäiliön  -merkkivalot ja valittu tila ilmestyvät näyttöön.
Kuvakkeiden Lämpötila ja Linkous numeroissa näkyy "nuolet", jotka ilmaisevat, mitä painiketta painetaan normaalin annoksen suurentamiseksi tai pienentämiseksi.
4. Jos haluat vaihtaa pehmentimen normaalin annoksen määritykseen, kytkää AutoDose-toiminnon pois käytöstä tai jos toiminto otetaan käyttöön, vaihda toiseen tilaan, käyttäjä voi painaa AutoDose-painiketta uudelleen.
Määrittäsvaihtoehtojen järjestys on seuraava:
 - Pesuaineen normaali annos
 - Huuhteluaineen normaali annos
 - AutoDose (pois päältä)
 - Linkitetty normaali annos, **jos se on aktivoitu sovelluksessa, muussa tapauksessa ohitetaan.**
 - Veden Kovuus
5. Voit säätää pesuaine  ja huuhteluaine  -lokeroiden normaalia annosta napauttamalla Lämpötila -painiketta annostuksen suurentamiseksi ja Linkous -painiketta annostuksen pienentämiseksi: jokainen napautus säätää annosta 1 ml:n välein.
Painikkeiden painaminen yli yhden sekunnin ajan kasvattaa lisäyksen määräksi 10 ml/askel.
6. Toiminto AutoDose kytkeytyy OFF-asettoon (POIS PÄÄLTÄ) painettaessa AutoDose-painiketta uudelleen huuhteluaineen normaaliannosmäärityksen aikana.
Näytön numeroissa lukee "OFF" ja AutoDose OFF-symboli syttyy.



Tämä kytkee koko AutoDose-toiminnon pois päältä huolimatta aiemmin käytössä olleesta tilasta. Säiliöitä ei voi kytkeä pois päältä erikseen

7. Käyttäjä voi tallentaa ja poistaa AutoDose-asetuksista jollakin seuraavista tavoista:
- Olemalla käyttämättä laitetta 10 sekunnin ajan
 - Pyörittämällä väännintä
 - Paina Käynnistä/Tauko / ▷||

AutoDose Linkitetty asetustila



Jotta tämä lisätoiminto voi olla käytettävissä ohjauspaneelissa, tämän toiminnon on oltava käytössä sovelluksessa.

Jos se on myöhemmin poistettu käytöstä sovelluksessa, se ei ole enää käytettävissä ohjauspaneelissa.

1. Voit siirtyä asetustilaan painamalla AutoDose-painiketta 3 sekunnin ajan, kunnes senhetkisen annoksen, vilkkuva pesuainesäiliön - tai huuhteluainesäiliön -merkkivalot ja valittu tila ilmestyvät näyttöön.
Jos tämä on käytössä sovelluksessa, Linkitetty pesuaineen normaaliannos näytetään, kun määräytyminen on siirtynyt Linkitetty-tilaan. Vaihtoehtoisesti, jos sitä ei ole aktivoitu, Linkitetty-tilan asetuksena näkyy OFF (POIS PÄÄLTÄ).
2. Voit säätää pesuaine -lokeron normaalia annosta napauttamalla Lämpötila-painiketta annostuksen suurentamiseksi ja Linkous-painiketta annostuksen pienentämiseksi: jokainen napautus säätää annosta 1 ml:n välein. Painikkeiden painaminen yli yhden sekunnin ajan kasvattaa Painikkeiden painaminen yli yhden sekunnin ajan kasvattaa lisäyksen määräksi 10 ml/askel.
3. Käyttäjä voi tallentaa ja poistaa AutoDose-asetuksista jollakin seuraavista tavoista:

- Olemalla käyttämättä laitetta 10 sekunnin ajan
- Pyörittämällä väännintä
- Paina Käynnistä/Tauko / ▷||

AutoDose Vedenkovuuden asetus

Asetuksia määritettäessä käyttäjä voi vaihtaa AutoDose-painikkeella asetustiloja, kunnes hän saavuttaa vedenkovuusasetuksen.

1. Vedenkovuuden tason säätämiseksi napauta näppäinpainikkeita Lämpötila ja Linkous .



Tämä asetus tekee mitä tahansa vain, jos käyttäjä ei ole jo asettanut mukautettua normaaliannosta pesuaineelle ja huuhteluaineelle .

2. Käyttäjä voi tallentaa ja poistaa AutoDose-asetuksista jollakin seuraavista tavoista:
 - Olemalla käyttämättä laitetta 10 sekunnin ajan
 - Pyörittämällä väännintä
 - Paina Käynnistä/Tauko / ▷||

11.6 Pesuainelokerikko AutoDose-säiliöillä ja manuaalisilla lokeroilla



Noudata aina pesuainepakkaukseen merkittyjä ohjeita käyttäessä pesu- tai muita lisäaineita. Suosittelemme joka tapauksessa, ettei kuhunkin lokeroon merkittyä maksimitasomerkintää (MAX) ylitetä.

Jos molemmat AutoDose-säiliöt ovat käytössä asetetussa ohjelmassa , laite annostelee nestemäisen pesuaineen ja huuhteluaineen automaattisesti.

Jos yksi AutoDose-säiliö tai molemmat säiliöt ovat pois käytöstä (OFF) asetetussa ohjelmassa, lisää tuote manuaalisesti vastaavaan lokeroon.

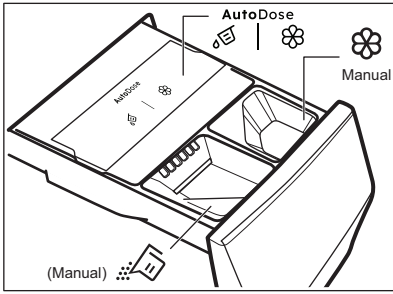

- | AutoDose-säiliöt **nestemäiselle pesuaineelle** ja **huuhteluaineelle** .

VAROITUS!

Älä laita jauheista pesuainetta AutoDose-lokeroon.

- Pesuvaiheen manuaalinen lokero: **jauhe tai nestemäinen pesuaine.**



Kun käytät nestemäistä pesuainetta, käytä **erityistä nestemäisen pesuaineen lokeroa**. Katso tämän luvun kohta "Pesuaineen ja huuhteluaineiden manuaalinen annostelu". Nestemäisen pesuaineen lokero on rummun sisällä.

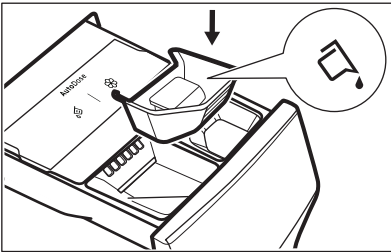

- **Nestemäisten lisäaineiden lokero** (huuhteluaine, tärkki).
- **MAX** Pesuaineen/lisäaineiden enimmäismäärä.

11.7 Pesuaineen ja huuhteluaineen lisääminen AutoDose



Lue osio "Pesuaineet ja muut huuhteluaineet" luvusta "Neuvoja ja vinkkejä".



Suosittellemme, ettei maksimitasoa (**MAX**) ylitetä.

1. Avaa pesuaineen annostelija.

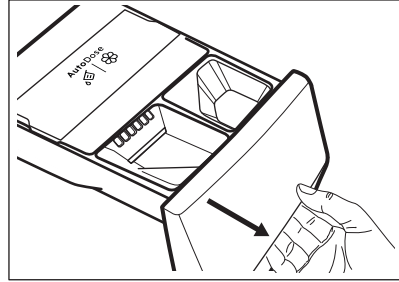

2. Nosta AutoDose-kansi.

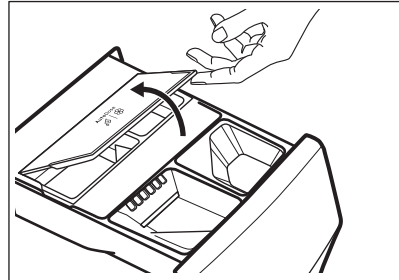

3. Lisää AutoDose-pesuainesäiliöön vain nestemäistä pesuainetta varovasti . Täytä maksimitasolle **MAX**.

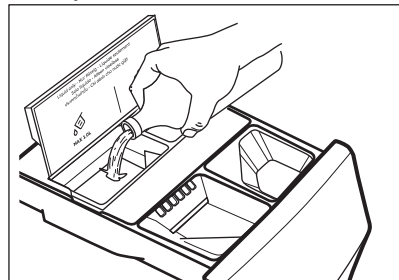

4. Lisää AutoDose-huuhdeluainesaaliöön vain nestemäistä huuhteluainetta varovasti . Täytä maksimitasolle **MAX**.

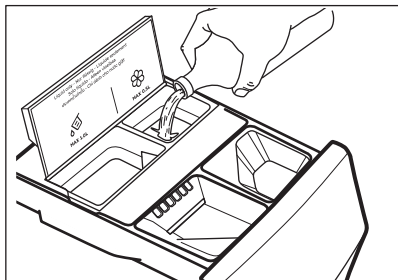

5. Laske AutoDose-kansi.

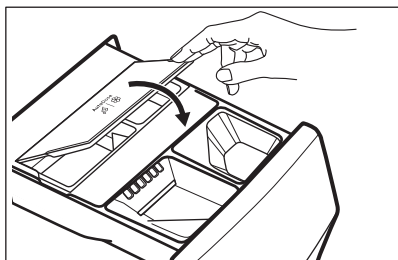

6. Sulje pesuainelokerikko kevyesti, kunnes se napsahtaa kiinni.

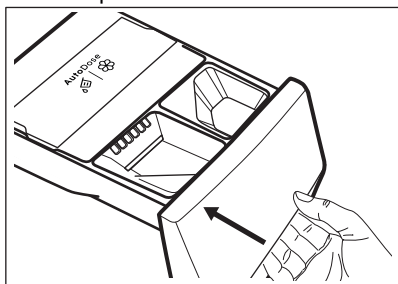

11.8 AutoDose alhaisen tason ilmoitus



Älä täytä AutoDose-säiliötä uudelleen, ellei laite ilmoita yhden tai molempien säiliöiden olevan tyhjiä.

Kun käytössä olevan säiliön pesuainetaso on alhainen, vastaava merkkivalo vilkkuu hitaasti ja jatkuvasti näytössä.

Vilkkuminen loppuu, kun lokero täytetään.

Jos säiliötä ei täytetä ja ohjelma on käynnistynyt, merkkivalon vilkkuminen loppuu ja se jää palamaan pysyvästi. Merkkivalo alkaa vilkkua uudelleen, kun ohjelma on päättynyt.

Kun AutoDose on kytketty OFF-asentoon ja lokeron taso on alhainen, kyseisen lokeron asetettu määrä näkyy näytössä muutaman sekunnin ajan aina lokeron avaamisen yhteydessä muistuttaen sen täyttötarpeesta.

Jos molempien säiliöiden taso on alhainen, molemmat merkkivalot vilkkuvat, mutta näytössä näkyy vain pesuaineen asetettu määrä.



Jos säiliöt täytetään ennen kuin laite kytketään toimintaan ensimmäistä kertaa, AutoDose-merkkivalo ei vilku.

HUOMIO!

Säiliöt tulee täyttää merkiltään ja tyybiltään samanlaisella aikaisemmin käytetyllä pesu-/huuhdelu-/lisäaineella. Muussa tapauksessa puhdista säiliöt ennen niiden täyttämistä uudelleen.

11.9 Pesuaineen ja lisäaineiden manuaalinen annostelu

AutoDose-säiliöihin verrattuna voi olla tarpeen käyttää toisenlaista pesu- tai huuhteluainetta. Varmista ensin, että AutoDose-säiliöt on pois käytöstä ja lisää sitten pesu- ja/tai muita huuhteluaineita manuaalisiin lokeroihin.



Älä ylitä maksimimerkintää (**MAX**).

1. Avaa pesuaineen annostelija.

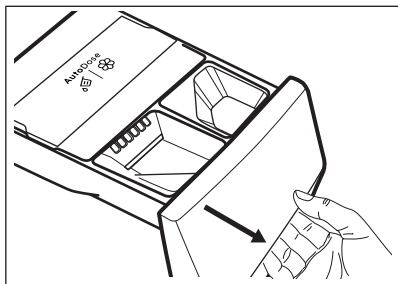

2. Lisää pesujauhe lokeroon . Kun käytät nestemäistä pesuainetta, katso kohta "Nestemäisen pesuaineen manuaalinen lisääminen".

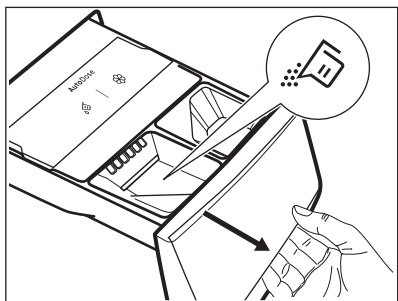

3. Voit halutessa lisätä huuhteluainetta lokeroon  Manual .

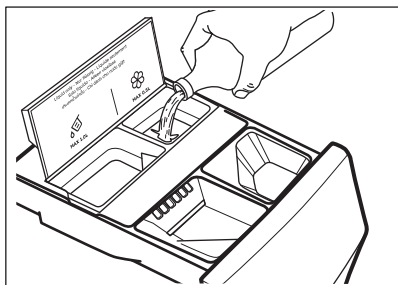

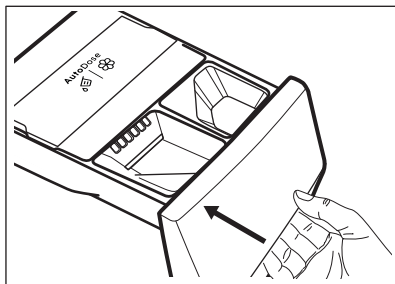

4. Sulje pesuainelokerikko kevyesti, kunnes se napsahtaa kiinni.

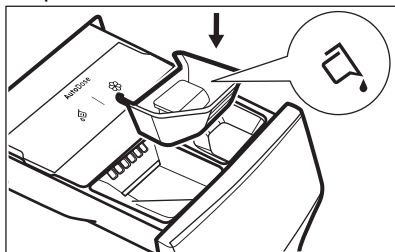

Nestemäisen pesuaineen manuaalinen lisääminen

1. Aseta nestemäisen pesuaineen lokero paikoilleen.



2. Lisää nestemäinen pesuaine lokeroon .

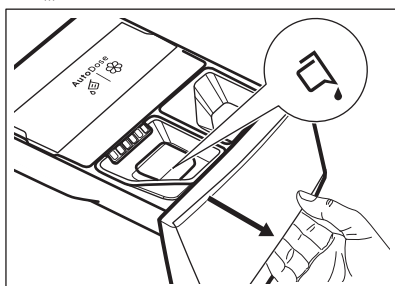

3. Sulje pesuainelokerikko kevyesti, kunnes se napsahtaa kiinni.

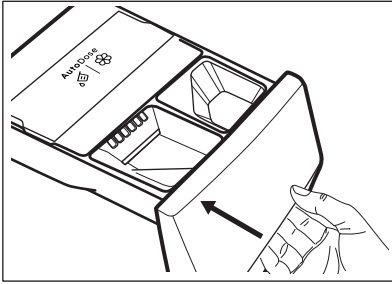

Jos laitetta ei ole käytetty yli 4 viikkoon ja säiliöt ovat täysiä, pesu-/huuhteluaine voi sitkiytyä tai kuivua. Lokero tulee puhdistaa luvun "Huolto ja puhdistus" ohjeiden mukaisesti.

11.10 Lokero auki -ilmoitus

Pesuainelokeron tulee olla aina suljettuna ohjelman ollessa käynnissä.

Lokerossa oleva anturi tunnistaa, jos lokero on auki (tai jos sitä ei ole suljettu hyvin) ohjelman ollessa käynnissä. Laitteen toiminta keskeytyy tällöin välittömästi.

Jos Käynnistä/Tauko ▷| | -painiketta painetaan, laitteesta kuuluu äänimerkki ja näyttö kaikki merkkivalot sammuvat lukuun ottamatta AutoDose-merkkivaloja, jotka palavat muutaman sekunnin ajan. Näyttö palaa tämän jälkeen edelliseen keskeytystilaan.

Näin tapahtuu, vaikka käyttäjä kytkisi AutoDose-toiminnon pois päältä.

Ohjelma voidaan käynnistää uudelleen varmistamalla, että lokero on suljettu hyvin ja painamalla Käynnistä/Tauko ▷| | -painiketta.

12. OHJELMAT

12.1 Sovellus ja muut lisäohjelmat

Sovelluksen avulla saat **laajan valikoiman lisäohjelmia**. Kytke laite Sovellus ja voit valita parhaiten tarpeitasi vastaavan ohjelman.







Ohjelmien nimiä voidaan muuttaa markkinoiden vaatimusten mukaan ilman erillistä ilmoitusta.
Sovelluksesta löytyy täydellinen kuvaus kustakin ohjelmasta.

Outdoor	Verhot	Pellava
Peitot	Tyyny	Pikapesu 0,5 kg
Treenivaatteet	Pyyhkeet	(Steam Symbol) + Cashmere
Untuvatakki	Eläinten karvat	Höyryraikastus
Jalkapallo	Steam Easy Iron	Kauluspaidat
Laskettelu	Anti-Allergy	Koneen puhdistus
Juoksukengät	Lastenvaatteet	Silkki
VUODEVAAT XL		

12.2 Ohjelmataulukko

Pesuohjelmat

Ohjelma	Ohjelman kuvaus
Pesuohjelmat	





Ohjelma	Ohjelman kuvaus
UltraQuick 49min	Sekapyykki (puuvilla ja keinokuitu). Ihanteellinen päivittäiseen pesuun lyhyessä ajassa, parempaa vaatehuoltoa ja puhdas lopputulos jo 30 °C:ssa.  Vakio-ohjelman kesto on kehitetty 5 kg:n pyykkimäärälle. Pesuaika lyhenee tai pitenee automaattisesti pyykkimäärän mukaan.
Puuvilla	Valkoinen ja värillinen puuvilla. Normaaliikainen ja erittäin likainen pyykki.
Synteettiset	Siliävät tai sekapyykki. Normaalisti likainen pyykki.
Hellävarainen	Arkalaatuiset tekstiilit (esim. akryyli, viskoosi ja sekapyykki), jotka edellyttävät hellävaraisempaa pesua. Normaali likaisuusaste.
Villa  	Konepestävä villa, käsin pestävä villa ja muut tekstiilit, joissa on merkintä "Käsinpesu". ¹⁾
Linkous/Tyhjennys	Kaikki muut tekstiilit paitsi villa ja erittäin arkalaatuiset tekstiilit. Pyykin linkoaminen ja veden tyhjentäminen rummusta.
Huuhtelu	Kaikki muut tekstiilit paitsi villa ja erittäin arkalaatuiset tekstiilit. Pyykkien huuhtelu- ja linkousohjelma. Oletuslinkousnopeus vastaa puuvillaohjelmien linkousnopeutta. Alenna linkousnopeutta pyykin laadun mukaan. Aseta tarvittaessa Lisähuuhtelu-lisätoiminto huuhteluiden lisäämiseksi. Kun linkousnopeus on alhainen, laite suorittaa kevyitä huuhteluita ja lyhyen linkouksen.
Hygienia  	Swissatestin sertifioma pesuohjelma yhdistää pesun ja höyrypuhdistuksen ja poistaa yli 99,99 % bakteereista ja viruksista* 60 °C:n lämpötilassa. ²⁾ Myös siitepölyt ja allergeenit vähenevät, joten tuloksena on hygieenisesti puhtaita vaatteita jokaisen pesun jälkeen.
Farkut	Normaaliikaiset denimvaatteet. Tämä ohjelma sisältää farkkukankaille tarkoitetun hellävaraisen huuhteluvaiheen, joka ehkäisee värin haalistumista ja välttää pesuainejäämien joutumista tekstiilikuituihin.
Urheiluvaatteet	Urheiluvaatteet, synteettiset kuidut kuten polyesteri, polyesteri/elastaanisekoitukset, polyamidi. Sopii hien poistamiseen teknisistä urheiluvaateista.
Pika 20min	Puuvillapyykki ja tekokuitu, vähän likaiset tai kerran käytetyt.
Eco 40-60	Matalan energiankäytön ohjelma puuvillapyykeille, joiden pesulämpötila on 40 tai 60 °C. Mitään lisätoimintoa ei voida kytkeä toimintaan. Alentaa lämpötilaa ja pidentää aikaa hyvän pesutuloksen saavuttamiseksi. ³⁾

¹⁾ Tämän ohjelman aikana rumpu pyörii hitaasti hellävaraista pesua varten. Voi vaikuttaa, että rumpu ei pyöri tai se pyörii virheellisesti, tämä on kuitenkin normaalia tässä ohjelmassa.

²⁾ Testattu lajeilla Staphylococcus aureus, Enterococcus faecium, Candida albicans, Pseudomonas aeruginosa ja MS2 Bacteriophage ulkopuolisen tahon suorittamassa testissä, jonka suoritti Swissatest Testmaterialien AG v. 2021 (Testiraportti nro 202120117).

³⁾ EU:n asetuksen 2019/2023 mukaan tämä ohjelma pystyy pesemään lämpötilassa 40 °C tai 60 °C pestävän normaaliikaisen puuvillapyykin samanaikaisesti yhdellä ohjelmalla 40 °C:n lämpötilassa. Katso pyykin lämpötila, ohjelman kesto sekä muut tiedot luvusta "Kulutusravot".

Ohjelman lämpötila, enimmäislinkousnopeus ja enimmäistäyttömäärä

Ohjelma	Oletuslämpötila Lämpötila-alue	Viitteellinen linkousno- peus Linkousnopeuden as- teikko	Max. täyttömäärä
UltraQuick 49min	30 °C 60 °C – 30 °C	1400 kierr./min 1400 kierr./min – 400 kierr./min	8.0 kg
Puuvilla	40 °C 90 °C – Kylmä	1400 kierr./min 1400 kierr./min – 400 kierr./min	11.0 kg
Synteettiset	30 °C 60 °C – Kylmä	1200 kierr./min 1200 kierr./min – 400 kierr./min	5.0 kg
Hellävarainen	30 °C 40 °C – Kylmä	800 kierr./min 1200 kierr./min – 400 kierr./min	2.0 kg
Villa  	40°C 40 °C – Kylmä	1200 kierr./min 1200 kierr./min – 400 kierr./min	3.0 kg
Linkous/Tyhjennys	-	1400 kierr./min. 1400 kierr./min – 400 kierr./min	11.0 kg
Huuhtelu	-	1400 kierr./min. 1400 kierr./min – 400 kierr./min	11.0 kg
Hygienia  	60 °C	1400 kierr./min. 1400 kierr./min – 400 kierr./min	11.0 kg
Farkut	30 °C 40 °C – Kylmä	800 kierr./min. 1200 kierr./min – 400 kierr./min	4.0 kg
Urheiluvaatteet	30 °C 60 °C – Kylmä	1200 kierr./min 1200 – 400 kierr./min.	5.0 kg
Pika 20min	20 °C 20 °C – Kylmä	1200 kierr./min. 1400 kierr./min – 400 kierr./min	3.0 kg
Eco 40-60	1)	1400 kierr./min. 1400 kierr./min – 400 kierr./min	11.0 kg

1) Tämän ohjelman lämpötila ei ole näkyvässä näytössä vaan se asetetaan automaattisesti.

Ohjelmien ja lisätoimintojen yhteensopivuus



Lisätoimintoja ei voi valita kaikissa pesuohjelmissa, ja jokin lisätoiminto voi sulkea pois toisen lisätoiminnon käyttämättömyyden. Tässä tapauksessa laite ei salli yhteensopimattomien asetusten asettamista samanaikaisesti. Varmista, että näyttö ja pehmeät painikkeet ovat aina puhtaat ja kuivat.

	UltraQuick 49min	Puuvilla	Synteettiset	Hellävarainen	Villa	Linkous/Tyhjennys	Huuhtelu	Hygienia	Farkut	Urheiluvaatteet	Pika 20min	Eco 40-60
AutoDose												
AutoDose pesuaine	■	■	■	■				■	■	■	■	■
AutoDose Huuhteluaine	■	■	■	■	■		■	■	■	■	■	■
Muut												
Linkous	■	■	■	■	■	■	■	■	■	■	■	■
Rypistymisenesto	■	■	■	■	■		■	■	■	■		■
Hiljainen		■	■	■					■	■		
--- Ei linkousta						■ 1)	■					
Ohjelma valmis	■	■	■	■	■	■	■	■	■	■	■	■
Esipesu		■	■							■		
Steam Easy Iron ²⁾	■	■	■					■	■	■		
Lisähuuhtelu	■	■	■	■			■	■	■	■		

1) Jos asetat lisätoiminnot "Ei linkousta", laite suorittaa vain tyhjennyksen.

2) Tämä lisätoiminto ei ole käytettävissä alle 40 °C:n ohjelmissa.

Pesuojelmiin sopivat pesuaineet

Ohjelma	Yleiskäyttöi- nen pesujau- he ¹⁾	Yleinen nes- tepesuaine	Värillisen pyykin neste- pesuaine	Hienopesu, villavaatteet	Erikois
Puuvilla	▲	▲	▲	--	--
Synteettiset	▲	▲	▲	--	--
Hellävarainen	--	--	--	▲	▲
Villa	--	--	--	▲	▲
Hygienia	▲	▲	--	--	▲
Farkut	--	--	▲	▲	▲
Urheiluvaatteet	--	▲	▲	--	▲
Pika 20min	--	▲	▲	--	--
Eco 40-60	▲	▲	▲	--	--

1) Pesujauheen käyttöä suositellaan yli 60 °C lämpötilassa.

▲ = suositeltu

-- = Ei suositeltu

12.3 Höyry -ohjelmat

Höyry-ohjelmien avulla voidaan vähentää pelkkää raikastusta vaativien vaatteiden (kuten puuvillan, tekokuitujen, sekapyykkien, myös arkalaatuisten tekstiilien) rypistymistä ja hajuja.

Tekstiilin kuidut avautuvat, minkä jälkeen kankaan silytys on helpompaa. Kun ohjelma on päättynyt, poista pyykki viivyttämättä pesukoneen rummusta.

ÄLÄ aseta tätä tilaa seuraavan tyyppisiin tekstiileihin:

- Tekstiilit, joita ei ole tarkoitettu kuivausrummussa kuivattaviksi.
- Merkinnällä "Vain kuivapesu" varustetut tekstiilit.



Älä käytä pesuainetta!

Höyry-ohjelmat eivät poista erityisen voimakkaita hajuja eivätkä suorita hygieenisia ohjelmia.

Höyrykäsittelyn jälkeen pyykki voi olla kosteaa. Ripusta pyykki ulos kuivumaan muutamaksi minuutiksi.

Tuoksu (Electrolux Steam Fragrance)

Electrolux Steam Fragrance -toiminnon avulla voit raikastaa arkalaatuisetkin pyykki, poistaa ryppejä ja lisätä raikkautta hellävaraisella tuoksulla, jonka **Electrolux** on kehittänyt yksinomaisesti. Kun vaatteesi raikastetaan höyryllä täydellisten pesuojelmien sijaan, vaatteesi säilyvät kauemmin uudenveroisina. Voit käyttää hajustetta myös mahdollisesti käytettävissä olevien kashmir- ja höyryohjelmien osana myös hellävaraista käsittelyä vaativille kankaille, kuten kashmirille ja villalle. Pienempiä täyttömääriä käsiteltäessä vähennä hajusteiden annostelua ja ohjelman kestoa: vain 15 minuutin kuluttua pyykki tuntuvat taas vastapestyiltä.

Lue hajusteen mukana toimitetut ohjeet huolellisesti.

ÄLÄ:

- kuivaa hajusteilla käsiteltyjä vaatteita kuivausrummussa. Muutoin hajusteet haihtuvat pois.
- käytä hajustetta muuhun kuin tässä kuvattuuihin tarkoituksiin.
- käytä hajustetta uusiin vaatteisiin. Uudet vaatteet voivat sisältää niiden viimeistelyssä käytettyjen yhdisteiden jäämiä, jotka eivät sovi hajusteisiin.



Hajusteita on saatavilla **Electrolux**-verkkoakaupasta tai valtuutetulta jälleenmyyjältä.

12.4 Oma ohjelma

Tämä valitsin on käytettävissä, kun laite on yhdistetty Wi-Fi-verkkoon.

Oma ohjelma voidaan asettaa ja tallentaa vain sovelluksen kautta käytettävissä olevien ohjelmien luettelosta.

12.5 Woolmark Wool Care - Vihreä



Tämän pesukoneen villapesuohjelma on The Woolmark Company -yhtiön hyväksymä merkillä "käsipesu" varustettujen villatekstiilien pesuun, kun vaatteet pestään tämän pesukoneen valmistajan ohjeiden mukaisesti. M2304
Woolmark-symboli on lukuisten eri maiden sertifiointimerkki.



Oma ohjelma voidaan peruuttaa vastaavalla sovelluskomennolla tai painamalla tehdasetusten näppäinyhdistelmää.

13. WI-FI - YHTEYDEN ASETUKSET

Tässä luvussa kuvataan, miten älylaite yhdistetään Wi-Fi-verkkoon ja miten se liitetään mobiililaitteisiin.

Tämän toiminnon avulla vastaanotat ilmoituksia, ohjaat ja hallitset laitettasi mobiililaitteistasi käsin.

Tehtaan oletusasetuksena Wi-Fi-toiminto on pois päältä.

Laitteen yhdistämiseksi ja kaikkien toimintojen ja palvelujen käyttämiseksi tarvittavat seuraavat:

- Langaton verkko kotona, jossa internetyhteys käytössä.
- Langattomaan verkkoon yhdistetty mobiililaitte.

Wi-Fi-moduulin parametrit

Taajuus 2,412 - 2,472 GHz Euroopan markkinoilla

Protokolla	IEEE 802.11b/g/n
Enimmäisteho	< 20 dBm
Salaus	WPA, WPA2, WPA3

13.1 QR-koodi arvokilvessä

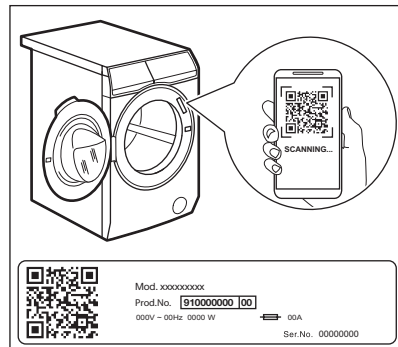

QR-koodia voidaan käyttää kahdella tavalla:

- Skannaa QR-koodi kameralla ja lataa sovellus älylaitteellesi sovelluskaupasta ja noudata vaadittuja ohjeita.
- Älylaitteen ja kodinkoneen välisen yhteyden muodostaminen prosessin yksinkertaistamiseksi. Skannaa QR-koodi sovelluksessa olevalla koodinlukijalla.

13.2 Asennus ja konfigurointi Sovellus



Sovellus mahdollistaa pyykinpesun hallitsemisen mobiililaitteesta. Sisältää lukuisia laitteeseen mukautettuja ohjelmia, hyödyllisiä toimintoja sekä tuotetietoja. Voit valita sovelluksesta laitteen käyttöpaneelissa käytettävissä olevat ohjelmat sekä hyödyntää ainoastaan mobiililaitteessa saatavilla olevia lisäohjelmia. Lisäohjelmat voivat muuttua sovelluksen uusien versioiden myötä Mukautettua pyykinpesua – ja kaikki suoraan mobiililaitteesta.

Seiso laitteen lähellä mobiililaitteen kanssa, kun yhdistät pesukonetta sovellukseen.

Varmista, että älylaitteesi on yhdistetty langattomaan verkkoon.

1. Siirry älylaitteen sovelluskauppaan tai skannaa QR-koodi (*katso kohta "Arvokilven QR-koodi"*).
2. Lataa ja asenna sovellus.
3. Käynnistä sovellus. Valitse maa ja kieli ja kirjaudu sisään sähköpostiosoitteellasi ja salasananalla. Jos sinulla ei ole tiliä, luo uusi tili noudattamalla sovelluksen Sovellus ohjeita.
4. Noudata sovelluksen antamia ohjeita laitteen rekisteröimiseksi ja määrittämiseksi.

13.3 Wi-Fi-verkkoyhteys

Wi-Fi-yhteyden kytkeminen käyttöön



Oletusasetuksena Wi-Fi-toiminto on pois käytöstä.

Kytke laite Wi-Fi-verkkoon napauttamalla ja painamalla Etäkäynnistys -painiketta 5 sekunnin ajan. Tämä toiminto avaa tukiaseman (siirtyy AP-tilaan). Jos tukiasemaa ei ole aiemmin valmisteltu, se aloittaa valmisteluprosessin.

Kun tukiasema on auki, jos käytössä on uusi verkkotunnus, se korvaa kaikki aiemmin tallennetut verkkotunnukset. Jos näin ei ole, se muodostaa yhteyden aiemmin tallennettuun verkkoon.

Tämän vaiheen aikana näytössä näkyy vain Wi-Fi-kuvake ja "on"-ilmoitus, kun taas muut ohjauspaneelin merkkivalot ovat pois päältä. Wi-Fi-kuvake alkaa vilkkua.

Kun tukiasema on avoinna, näytössä näkyy "AP".

Wi-Fi-kuvake vilkkuu edelleen, kunnes se on muodostanut yhteyden kotiverkkoon.

Kun valmistelu on suoritettu onnistuneesti, kuuluu äänimerkki ja Wi-Fi-kuvake palaa tasaisesti.



Kun Wi-Fi ja tukiasema ovat toiminnassa, minkä tahansa painikkeen painaminen toistaa virheäänimerkin.

Kun virta on kytketty, napauttamalla Etäkäynnistys -painikkeen tilaan On (käytössä) käyttäjät voivat käynnistää etäjäksot App-tilassa.

Automaattinen yhteys rekisteröityyn verkkoon

Kun laite on asennettu onnistuneesti ja rekisteröity kotiverkkoon, se yrittää muodostaa yhteyden verkkoon automaattisesti aina, kun se käynnistetään. Äänimerkkiä ei kuulu, kun Wi-Fi-yhteyden muodostaminen on onnistunut.

Yhteyden muodostaminen eri verkkoon (tukiaseman avaaminen uudelleen)

Joka kerta, kun käyttäjä napauttaa ja painaa Etäkäynnistys  -painiketta 5 sekunnin ajan, tukiasema avautuu ja lähettää yhteyttä. Tässä vaiheessa saadut uudet verkkotunnukset korvaavat aiemmin tallennetut tunnistetiedot ja laite muodostaa yhteyden uuteen Wi-Fi-verkkoon.

Wi-Fi-yhteyden kytkeminen pois käytöstä

Jos käyttäjä ei enää kytke laitetta Wi-Fi-verkkoon, hän voi napauttaa ja painaa Etäkäynnistys  -painiketta 10 sekunnin ajan, jolloin laite nollautuu ja sen virta katkeaa.

Näytössä näkyy – – – vain 5 sekunnin ajan, kun kaikki muut käyttöpaneelin merkkivalot ovat pois päältä.

Nollauksen jälkeen näyttö palaa alkutilaan Wi-Fi-kuvakkeen  ollessa pois päältä.

13.4 Päivitys langattoman yhteyden kautta

Sovellus saattaa ehdottaa päivitystä laitteellesi.

Päivitys hyväksytään vain sovelluksen kautta.

Jos ohjelma on käynnissä, sovellus ilmoittaa, että päivitys alkaa ohjelman päättyttyä.

Päivityksen aikana laitteen näytössä näkyy .

Laitetta ei saa sammuttaa tai irrottaa sähköverkosta päivityksen aikana.

Laite on jälleen käytettävissä päivityksen päätyttyä eikä päivityksen onnistumisesta ilmoiteta.

Jos virhe ilmenee, laitteen näytössä näkyy:

: normaaliin käyttötilaan voidaan palata painamalla mitä tahansa painiketta tai kääntämällä valitsinta.

13.5 Wi-Fi Always On

Wi-Fi Always On -toiminto on käytettävissä sovelluksessa.

Tämä toiminto pitää laitteen yhteydessä verkkoon myös silloin, kun laitteen virta on sammutettu.

Merkkivalo  syttyy ja sammuu jaksoittain.

Laite voidaan käynnistää painamalla painiketta Päällä/Pois  tai sovelluksella.



Wi-Fi Always On -toiminto voi vaikuttaa energiankulutukseen.

14. PÄIVITTÄINEN KÄYTTÖ

VAROITUS!

Lue turvallisuutta koskevat luvut.

14.1 Laitteen kytkeminen toimintaan

1. Kytke pistoke verkkopistorasiaan.
2. Avaa vesihana.
3. Paina Päällä/Pois  -painiketta muutaman sekunnin ajan.

Kuuluu lyhyt ääni.

14.2 Pyykin täyttäminen

- Avaa laitteen luukku.
 - Ravista vaatteita ennen kuin asetat ne laitteeseen.
 - Laita pyykit rumpuun yksi kerrallaan.
- Älä täytä rumpua liian täyteen.
- Sulje luukku huolellisesti.

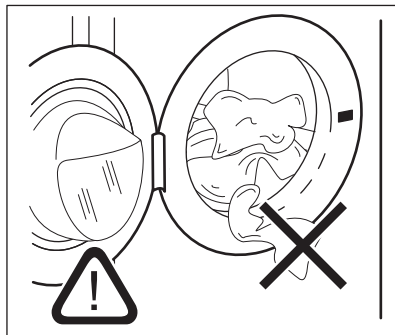

HUOMIO!

- Varmista, etteivät pyykit jää tiivisteeseen ja luukun väliin. Vaarana on vesivahinko tai pyykin vaurioituminen.
- Erittäin öljyisten ja rasvaisten tahrojen pesu voi vaurioittaa laitteen kumiosia.

14.3 Pesuaineen ja muiden lisäaineiden käyttäminen

Jos molemmat AutoDose-säiliöt ovat käytössä asetetussa ohjelmassa, laite annostelee pesu- ja huuhteluaineen automaattisesti.

Jos yksi AutoDose-säiliö tai molemmat säiliöt ovat pois käytöstä(OFF) asetetussa ohjelmassa, lisää tuote manuaalisesti vastaavaan lokeroon.

14.4 Ohjelman asettaminen



Eco 40-60 on ehdotettu oletusohjelma, kun laite käynnistetään, ja johon energiamerkinnän tiedot liittyvät.



Jos haluat muuttaa pesu- tai huuhteluaineen automaattista annostelua, siirry AutoDose-asetustilaan ennen ohjelman asettamista. Asetustila voi peruuttaa väliaikaiset asetukset. Katso kappale "AutoDose-asetustila" luvusta "AutoDose-tekniikka (automaattinen annostelu)".

1. Käännä ohjelmanvalitsin haluamasi pesuohjelman kohdalle. Vastaavan ohjelman merkkivalo syttyy. Höyryraikastus -ohjelma voidaan valita SmartSelect-alueelta.

Painikkeen Käynnistä/Tauko  merkkivalo vilkkuu.

Näytössä näkyy viitteellinen ohjelman kesto, asetetun ohjelman ilmoitettu maksimitäyttömäärä (vain muutaman sekunnin ajan), oletuslämpötila, oletuslinkousnopeus ja pesuvaiheen merkkivalot (kun käytettävissä).

2. Käytä SmartSelect-toimintoa likaisuustason muuttamiseen. Laite

suosittelee automaattisesti matalinta lämpötilaa ja optimaalista asetusyhdistelmää oikean tuloksen saavuttamiseksi mahdollisimman lyhyessä ajassa. Steam Refresh -ohjelma voidaan valita SmartSelect-alueelta.

3. Voit muuttaa lämpötilaa ja/tai linkousnopeutta koskettamalla vastaavia painikkeita.
4. Voit halutessasi asettaa yhden tai useamman lisätoiminnon koskettamalla vastaavia painikkeita. Vastaavat merkkivalot syttyvät näyttöön ja annetut tiedot muuttuvat sen mukaisesti.





Jos valinta ei ole mahdollinen, laitteesta kuuluu äänimerkki.

14.5 Ohjelman käynnistys

VAROITUS!



Varmista, että pesuainelokerikko on suljettu hyvin, muutoin ohjelma ei käynnisty.

Käynnistä ohjelma koskettamalla Käynnistä/Tauko  -näppäinpainiketta. Vastaava merkkivalo lakkaa vilkkumasta ja jää palamaan. Ohjelma alkaa, luukku on lukittu. Näytössä näkyy -merkkivalo.



Tyhjennyspumppu voi toimia lyhyen aikaa hieman ennen laitteen vedentäyttöä.

14.6 Ohjelman käynnistys käyttämällä Ohjelma valmis

1. Kosketa tätä toistuvasti, kunnes näytössä näkyy haluamasi ohjelman päättymisaika. Merkkivalo  syttyy.
 2. Kosketa näppäinpainiketta Käynnistä/Tauko .
- Rumpu alkaa pyöriä suorittaakseen SensiCare-arvioinnin, jos se on määritetty valitussa ohjelmassa.
3. Laite käynnistää ajanlaskennan ohjelman päättymiseen saakka ja ohjelma käynnistyy oikealla hetkellä, jotta se

päättyy tämän lisätoiminnon kautta määritettyä aikana.

Tämän lisätoiminnon muuttaminen tai peruuttaminen:

1. Sammuta laitteen virta painikkeella Päällä/Pois ①.
2. Kytke laitteeseen virta uudelleen.
3. Aseta ohjelma uudelleen.

14.7 SensiCare System - täyttömäärän tunnistus



Ohjelman kesto näytössä viittaa **keskisuureen/suureen pyykkimäärään**.

Kun olet koskettanut Käynnistä/Tauko ▷||-näppäinpainiketta, ilmoitetun maksimitäyttömäärän merkivalo sammuu, SensiCare System käynnistää täyttömäärän tunnistuksen:

1. Laite tunnistaa täyttömäärän 30 sekunnin kuluessa. Tämän vaiheen aikana viivojen selaaminen toistaa yksinkertaisen animaation. Jos ylikuormitusta havaitaan, ylikuormituksen tiedot näkyvät 30 sekunnin ajan, ennen kuin näyttö siirtyy edelliseen näkymään.
2. Tämän vaiheen aikana rumpu pyörii pian.
3. Ohjelman kesto voi säätää sen mukaisesti joko pidemmäksi tai lyhyemmäksi. Vedensyöttö käynnistyy 30 sekunnin kuluttua.

Kun täyttömäärä on tunnistettu, ja jos **rummussa on liikaa pyykkiä**, merkivalo **MAX** vilkkuu näytössä:

Tällöin koneen toiminta voidaan keskeyttää ja ylimääräiset vaatteet voidaan poistaa 30 sekunnin ajan.

Kun ylimääräiset pyykki on poistettu, käynnistä ohjelma uudelleen koskettamalla Käynnistä/Tauko ▷||-näppäinpainiketta. SensiCare-vaihe voidaan toistaa korkeintaan kolme kertaa (katso kohta 1).

Tärkeää! Jos pyykkimäärää ei vähennetä, pesuohjelma käynnistyy ylikuormituksesta huolimatta. Tässä tapauksessa parasta pesutulosta ei voida taata.



Kun ohjelman käynnistymisestä on kulunut noin 20 minuuttia, laite voi säätää ohjelman kestoä uudelleen tekstiilien vedenimukyvyistä riippuen.



SensiCare System ei ole käytettävissä kaikkien ohjelmien yhteydessä. Näitä ovat mm. Villa, Huuhtelu ja lyhytkestoiset ohjelmat.

14.8 Ohjelman keskeyttäminen ja lisätoiminnon muuttaminen

Voit muuttaa **vain joitakin** lisätoimintoja ohjelman ollessa käynnissä:

1. Kosketa näppäinpainiketta Käynnistä/Tauko ▷||.

Painikkeen merkivalo alkaa vilkkua.

2. Muuta lisätoimintojen asetusta. Näytössä näkyvät tiedot muuttuvat sen mukaisesti.

3. Kosketa näppäinpainiketta Käynnistä/Tauko ▷|| uudelleen.

Pesuohjelma jatkaa toimintaansa.

14.9 Käynnissä olevan ohjelman peruuttaminen

1. Peruuta ohjelma ja kytke laite pois toiminnasta painamalla painiketta Päällä/Pois ①.

2. Käynnistä laite uudelleen painamalla painiketta Päällä/Pois ①

Nyt voit asettaa uuden pesuohjelman.



Jos SensiCare-vaihe on jo suoritettu ja vedensyöttö käynnistynyt, uusi ohjelma käynnistyy **toistamatta SensiCare-vaihetta**. Vettä ja pesuainetta ei tyhjennetä hävikin välttämiseksi. Näytössä näkyy ohjelman maksimikesto, joka päivittyy noin 20 minuuttia uuden ohjelman käynnistämisen jälkeen.

14.10 Luukun avaaminen – Pyykin lisääminen

Jos -kuvake on näkyvässä, voit avata luukun.

Laitteen luukku on lukittu ohjelman tai ajastimen ollessa toiminnassa. Näytössä näkyy -merkkivalo.



Jos lämpötila ja vedentaso rummussa ovat liian korkeita ja/tai rumpu pyörii edelleen, luukku ei saa avata.

Vaatteiden lisääminen tai poistaminen:

1. Kosketa näppäinpainiketta Käynnistä/Tauko .

Kyseisen luukun lukon merkkivalo  sammuu näytössä.

2. Avaa laitteen luukku. Lisää pyykkejä tai poista pyykkejä tarvittaessa. Sulje luukku ja kosketa Käynnistä/Tauko -näppäinpainiketta.

Ohjelma tai ajastettu käynnistys toimivat edelleen.

14.11 Ohjelman päättyminen

Kun ohjelma on päättynyt, laite pysähtyy automaattisesti. Äänimerkki kuuluu (jos äänimerkki on asetettu käyttöön). Näytössä näkyy .

Näppäinpainikkeen Käynnistä/Tauko  merkkivalo sammuu.

Luukun lukitus avautuu ja merkkivalo  sammuu.

1. Paina painiketta Päällä/Pois  kytkeäksesi laitteen pois toiminnasta.

Kun ohjelman päättymisestä on kulunut viisi minuuttia, energian säästötoiminto kytkee laitteen automaattisesti pois toiminnasta.





Kun kytket laitteen uudelleen toimintaan, laite ehdottaa oletusohjelmaa Eco 40-60. Aseta uusi pesuohjelma kääntämällä ohjelmanvalitsinta.

2. Poista pyykki laitteesta.



3. Varmista, että rumpu on tyhjä.
4. Pidä luukku ja pesuainelokero hieman raollaan homeen ja hajujen muodostumisen estämiseksi.

14.12 Veden tyhjentäminen ohjelman päättyttyä



Jos olet valinnut ohjelman tai lisätoiminnon, joka ei tyhjennä loppuhuuhtelun vettä koneesta, ohjelma päättyy, mutta:



- Aika-alueella näkyy  ja näytössä näkyy lukitun luukun merkkivalo .
- Näppäinpainikkeen Käynnistä/Tauko  merkkivalo alkaa vilkkua.
- Rumpu pyörii edelleen säännöllisesti, jotta pyykkiin ei muodostuisi pyppyjä.
- Luukku pysyy lukittuna.
- Sinun on tyhjennettävä vesi, jotta voit avata luukun.

1. Kosketa Linkous-painiketta pienentääksesi laitteen ehdottamaa linkousnopeutta.
2. Paina Käynnistä/Tauko -näppäinpainiketta: laite tyhjentää veden ja suorittaa linnoamisen.

Rypistymisen esto  tai -lisätoiminnon merkkivalo sammuu.



Jos toiminto Hiljainen  on asetettu ja linkousnopeutta ei ole muutettu, laite tyhjentää ainoastaan veden näppäinpainiketta Käynnistä/Tauko  painaessa.

3. Kun ohjelma on päättynyt ja luukun lukituksen merkkivalo  sammuu, voit avata luukun.
4. Paina Päällä/Pois -painiketta muutaman sekunnin ajan sammuttaaksesi laitteen.

14.13 Valmiustoiminto

Valmiustilatoiminto kytkee laitteen automaattisesti pois päältä energiankulutuksen vähentämiseksi seuraavissa tilanteissa:

- Laitetta ei käytetä 5 minuuttiin eikä mikään ohjelma ole käynnissä.
Käynnistä laite uudelleen painamalla Päällä/Pois ① -painiketta.
- 5 minuutin kuluttua pesuohjelman päättymisestä
Käynnistä laite uudelleen painamalla Päällä/Pois ① -painiketta.
Oletusarvoinen ohjelma, kun laite käynnistetään uudelleen valmiustilasta, on aina Eco 40-60.
Aseta uusi pesuohjelma kääntämällä ohjelmanvalitsinta.



Jos asetat ohjelman tai lisätoiminnon, jonka päätyttyä vesi jää rumpuun, Valmiustilatoiminto **ei kytke laitetta pois päältä** muistuttaakseen sinua veden tyhjentämisestä.



Jos Wi-Fi Always On -toiminto on käytössä, vain merkkivalo syttyy ja sammuu jaksoittain.

15. VIHJEITÄ JA NEUVOJA



VAROITUS!

Lue turvallisuutta koskevat luvut.

15.1 Pyykin täyttäminen

- Lajittele valkopyykki, värillinen pyykki, tekokuidut, arkalaatuinen pyykki ja villapyykki.
- Noudata tekstiilien hoito-ohjemerkitöjen ohjeita.
- Älä pese valkopyykkiä ja värillistä pyykkiä yhtä aikaa.
- Hoito-ohjemerkin lämpötila vastaa enimmäislämpötilaa eikä enimmäislämpötilaa suositella.
- Tarkista pesun tarve. Pyykit saattavat tarvita vain raikastusta, jolloin pesun sijaan voidaan valita Höyryraikastus
- Joistakin värillisistä vaatteista voi irrota värejä ensimmäisen pesun aikana. Ne on suositeltavaa pestä erikseen ensimmäisillä kerroilla.
- Käännä monikerroksiset tekstiilit, villavaatteet ja painetut tekstiilit väärin päin.
- Esikäsittele vaikeat tahrat.
- Pese vaikeat tahrat erikoispesuaineella.
- Ole varovainen verhoja käsitellessäsi. Poista koukut ja aseta verhot pesupussiin tai tyynyliinan sisälle.
- Erittäin pieni täyttömäärä voi aiheuttaa epätasapainon linkousvaiheessa, mikä johtaa liian suureen tärinään. Jos näin käy:

- keskeytä ohjelma ja avaa luukku (ks. luku "Päivittäinen käyttö")
 - levitä pyykkiä käsin niin, että ne ovat jakautuneet tasaisesti rumpuun
 - paina Käynnistä/Tauko -painiketta. Linkousvaihe jatkuu.
- Napita tyynyliinat ja sulje vetoketjut, koukut ja nepparit. Sido vyöt, nauhat, kengännauhat, hihnat ja muut irtotahat kappaleet.
 - Älä pese saumaamattomia tai leikattuja pyykkejä. Pese pienet ja/tai arkalaatuiset pyykki pesupussissa (esim. kaarelliset rintaliivit, vyöt, sukkahousut, kengännauhat, nauhat jne.).

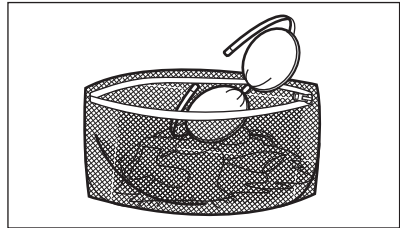

- Tyhjennä taskut ja ravista viikatut vaatteet auki.

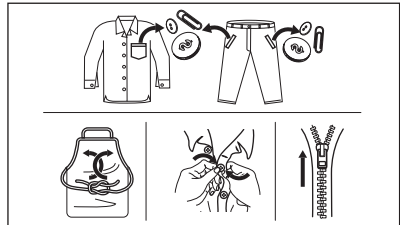

15.2 Vaikeat tahrat

Vesi ja pesuaine eivät riitä poistamaan vaikeita tahroja.

Suosittellemme, että vaikeat tahrat esikäsitellään ennen tekstiilien asettamista laitteeseen.

Markkinoilla on saatavilla erityisiä tahrannoistainia. Käytä tahrain ja tekstiilien laatuun sopivaa tahrannoistainia.

Älä suihkuta tahrannoistainia pyykkeihin laitteen lähellä, sillä se syövyttää muoviosia.



15.3 Pesuainetyyppi ja -määrä

Pesuaineen valinta ja oikean määrän käyttö ei vaikuta ainoastaan pesutulokseen, vaan auttaa myös välttämään hävikkiä ja suojelemaan ympäristöä:

- Käytä vain pesukoneeseen tarkoitettuja pesuaineita ja muita aineita. Noudata ensiksi seuraavia yleisohteja:
 - jauhepesuaineet (myös tabletit ja kerta-annospesuainetabletit) kaikille tekstiilityypeille, pois lukien herkätk tekstiilit. Suosi valkaisuainetta sisältäviä jauhemaisia pesuaineita valkoisen pyykin ja pyykin desinfiointiin,
 - nestemäiset pesuaineet (mukaan lukien yksittäiset pesuaineannokset), mieluiten alhaisen lämpötilan pesuohjelmissa (enintään 60 °C) kaikille kuitutyypeille, tai erikoispesuaineita vain villavaatteille.
- Käytettävä pesuaineen tyyppi ja määrä määrittävät seuraavien mukaan: tekstiilityyppi (hienopyykki, villavaatteet, puuvilla, jne.), pyykkien väri, täyttömäärä, likaisuustaso, pesulämpötila, aika sekä vedenkovuus.

- Noudata pesu- ja muiden käsittelyaineiden tuotepakkauksien ohjeita ylittämättä ilmoitettua maksimitasoa (**MAX**).
- Älä sekoita eri pesuainetyyppejä.
- Käytä vähemmän pesuainetta, jos:
 - pyykin määrä on vähän,
 - ohjelman kesto on lyhennetty Time Manager -painikkeella.
 - pyykki on vain vähän likaista,
 - pesussa muodostuu paljon vaahtoa.
- Kun käytät pesuainetabletteja, aseta ne aina rumpuun pesuainelokeron sijaan ja noudata valmistajan ohjeita.

Riittämätön pesuaine voi aiheuttaa:





- heikko pesutulos
- harmaat pyykki
- rasvaiset pyykki
- homeen muodostuminen laitteeseen.

Liiallisen pesuaineen mahdollisia seurauksia:

- vaahton muodostuminen
- huonompi pesutulos
- riittämätön huuhtelu
- suuremmat ympäristöhaitat.

15.4 Säästövinkkejä



Anna toiminnon SmartSelect  auttaa sinua säästämään energiaa, aikaa ja vettä. Lisätoimintoja Erittäin kevyt  ja Kevyt  voidaan käyttää suurimman osan ajasta. Käytä Höyryraikastus  -toimintoa pyykkien pesemisen välttämiseksi ja pelkäästään höyryllä raikastamiseen.

Parhaan tuloksen saavuttamiseksi suosittelemme seuraavien ohjeiden noudattamista:

- **Normaalilikaisen** pyykinpesussa ei tarvita esipesua, jolloin säästyy pesuainetta, vettä ja aikaa.
- Kun laite täytetään kunkin ohjelman **enimmäistäyttömäärään, energian- ja vedenkulutus ovat pienempiä.**
- Riittäväällä esikäsitellyllä on mahdollista poistaa tahrat ja suurin osa muusta liasta. Tällöin pyykki voidaan pestä alemmassa lämpötilassa.

- Katso oikea pesuainemäärä pesuaineen valmistajan antamista ohjeista ja tarkista kotisi vedenkovuus. Katso kohta "Vedenkovuus".
- Jos sinulla on kuivausrumpu, suosittelemme käyttämään valitun ohjelman **suurinta sallittua linkousnopeutta** energian säästämiseksi kuivauksen aikana.
- Käytä mieluiten lyhyitä ohjelmia alhaisissa lämpötiloissa.

15.5 Veden kovuus

Jos alueesi vesi on kovaa tai keskikovaa, suosittelemme, että käytät pesukoneisiin tarkoitettua vedenpehmentysainetta.

Vesi on kovaa tai keskikovaa, kun kovuus on yli 8 dH.

Jos alueesi vesi on pehmeää, vedenpehmentysaineen käyttö ei ole tarpeen.

Tarkista alueesi vedenkovuus ottamalla yhteyttä paikalliseen vesilaitokseen.

Käytä oikeaa määrää vedenpehmentintä. Noudata tuotepakkaukseen merkittyjä ohjeita.

16. HOITO JA PUHDISTUS

VAROITUS!

Lue turvallisuutta koskevat luvut.

16.1 Säännöllinen puhdistus

Säännöllinen puhdistus auttaa pidentämään laitteen käyttöikä.

Pidä luukkua ja pesuainelokeroa kunkin pesuohjelman jälkeen hiukan raollaan ilmankierron varmistamiseksi ja kosteuden poistamiseksi laitteen sisältä, jotta vältettäisiin homeen ja hajujen muodostuminen.

Jos laitetta ei käytetä pitkään aikaan: sulje vesihana ja irrota virtajohto pistorasiasta.

Viitteellinen säännöllinen puhdistusaikataulu:

Kalkinpoisto	Kahdesti vuodessa
Ylläpitopesu	Kerran kuukaudessa
Luukun tiivisteiden puhdistaminen	Kahden kuukauden välein
Rummun puhdistaminen	Kahden kuukauden välein
Pesuainelokeron ja Auto-Dose-astioiden puhdistus	Kahdesti vuodessa
Tyhjennyspumpun sihdin puhdistaminen	Kahdesti vuodessa
Tulotietokun ja venttiilisihdin puhdistus	Kahdesti vuodessa

Osien puhdistusohjeet on annettu seuraavissa kappaleissa.

16.2 Vieraiden esineiden poistaminen



Varmista, että taskut ovat tyhjiä ja kaikki irtonaiset kappaleet on sidottu ennen ohjelman suorittamista. Katso "Neuvoja ja vinkkejä" -luvun kohta "Pyykkimäärä".

Poista mahdolliset vieraat esineet (esim. metallikiinnittimet, napit, kolikot, jne.) luukun tiivisteestä, sihdeistä ja rummusta. Lue lisäohjeita luvuista "Luukun tiivisteiden kaksoispuulet", "Rummun puhdistus", "Tyhjennyspumpun puhdistus" ja "Vedenottoletkun ja venttiilin sihdin puhdistus". Ota tarvittaessa yhteyttä valtuutettuun huoltoliikkeeseen.

16.3 Ulkopintojen puhdistaminen

Puhdista laite ainoastaan miedolla saippualla ja lämpimällä vedellä. Kuivaa kaikki pinnat kokonaan.

Älä käytä hankaavia pesulappuja tai naarmuttavia välineitä.

⚠ HUOMIO!

Älä käytä koskaan alkoholia, liuotainaineita tai vastaavia tuotteita.

⚠ HUOMIO!

Metallipintoja ei saa puhdistaa klooripohjaisilla pesuaineilla.

16.4 Kalkinpoisto



Jos alueesi vesi on kovaa tai keskikovaa, suosittelemme, että käytät pesukoneisiin tarkoitettua vedenpehmennysainetta. Vesi on kovaa tai keskikovaa, kun kovuus on yli 8 dH.

Tarkista rumpu säännöllisesti kalkkijäämien varalta.

Tavalliset pesuaineet sisältävät jo valmiiksi vedenpehennysaineita, suosittelemme kuitenkin aika ajoin suorittamaan ohjelman tyhjällä rummulla ja käyttämään kalkinpoistoainetta.



Noudata aina tuotepakkaukseen merkittyjä ohjeita.

16.5 Ylläpitopesu

Jos lyhyitä alhaisen lämpötilan ohjelmia käytetään toistuvasti ja pitkään, rumpuun ja pesusäiliöön voi kertyä pesuainejäämiä ja nukkaa tai muodostua bakteerikantoja ja biofilmejä. Tämä voi muodostaa epämiellyttäviä hajuja ja hometta.

Voit poistaa kyseiset jäämät ja steriloida laitteen sisäosan suorittamalla huoltopesun vähintään kerran kuukaudessa:

1. Poista kaikki pyykit koneesta.
2. Kytke AutoDose-toiminto pois käytöstä pesu- ja huuhteluaineen käyttämiseksi.
3. Suorita puuvillaohjelma suurimmalla lämpötilalla ja lisää pieni määrä pesujauhetta tai suorita Koneen puhdistus-ohjelma, jos se on käytettävissä.

16.6 Luukun tiiviste

Tässä laitteessa on **itsestään puhdistuva tyhjennysjärjestelmä**, joka mahdollistaa vaatteista irtoavien kevyiden nukkakuittujen poistumisen veden mukana. Tarkista tiiviste säännöllisesti. Kolikot, napit ja muut pienet esineet voidaan kerätä talteen ohjelman päättymisen jälkeen.

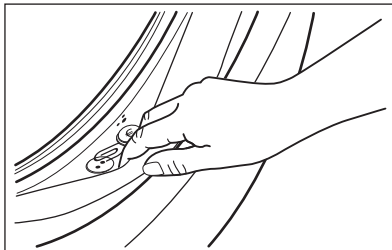

Puhdista se tarvittaessa ammoniakkipohjaisella puhdistusaineella. Varo naarmuttamasta tiivisteiden pintaa.



Noudata aina tuotepakkaukseen merkittyjä ohjeita.

16.7 Rummun puhdistus

Tarkista rumpu säännöllisesti kertymien estämiseksi.

Rumpuun voi muodostua ruosteläiskä vierasesineiden tai rautapitoisen veden vuoksi

Puhdista rumpu erityisillä ruostumattomalle teräkselle sopivilla tuotteilla.



Noudata aina tuotepakkaukseen merkittyjä ohjeita. Älä käytä rummun puhdistuksessa happoa sisältäviä kalkinpoistoaineita, klooria tai rautaa sisältäviä hankausaineita tai teräsvillaa.

Suorita perusteellinen puhdistus seuraavasti:

1. Puhdista rumpu erityisillä ruostumattomalle teräkselle sopivilla tuotteilla.



Noudata aina tuotepakkaukseen merkittyjä ohjeita.

2. Poista kaikki pyykit koneesta.
3. Kytke AutoDose -toiminto pois käytöstä pesu- ja huuhteluaiheen käyttämiseksi.
4. Suorita lyhyt puuvillaohjelma korkealla lämpötilalla ja tyhjällä rummulla ja lisää pieni määrä pesujauhetta tai suorita Koneen puhdistus-ohjelma, jos se on käytettävissä. Jos laite voidaan yhdistää Wi-Fi-verkkoon, erikoisohjelma Koneen puhdistus voidaan ladata myös sovelluksen kautta.
5. Lisää hiukan pesujauhetta tai erikoistuotetta manuaalisesti tyhjiin rumpuun mahdollisten jäämien huuhtelemiseksi pois.



Näytössä voi aika ajoin ohjelman päätyttyä näkyä kuvake : ”Rummun puhdistus” on tällöin suositeltavaa. Kun rumpu on puhdistettu, ilmoitus häviää.

16.8 Pesuainelokeron ja AutoDose-säiliöiden puhdistaminen

HUOMIO!

Jos vaihdat pesuaineen merkkiä, pitoisuutta tai paksuutta, pesuainelokero kannattaa puhdistaa.



Varmista ennen puhdistusta, että kaikki lokerot ovat tyhjiä.

Suorita seuraava puhdistus aika ajoin estääksesi pesuainejäämien kuivumisen, huuhteluaiheen kovettumisen, homeen muodostumisen pesuainelokeroon ja/tai nestemäisten lisäaineiden kuivumisen AutoDose-säiliöihin:

1. Avaa pesuaineen annostelija. Paina lukitusta kuvan mukaisesti ja vedä pesuainelokerikko ulos.

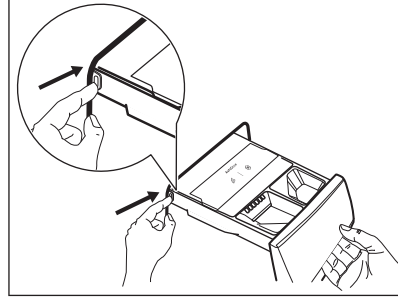

2. Irrota huuhteluainelokero ja nestemäisen pesuaineen lokero, jos se on olemassa.

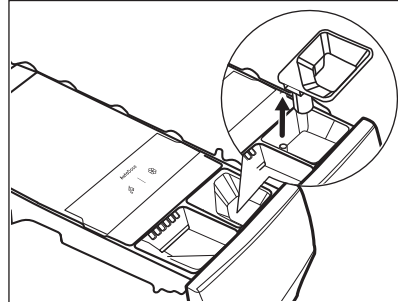
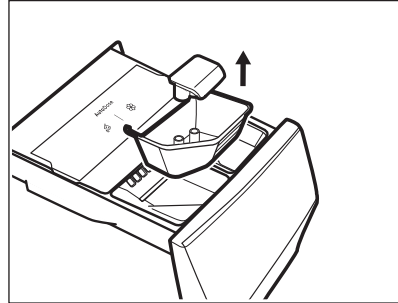

3. Paina takaosassa olevaa lukitusta kuvan mukaisesti ja nosta yläkansi irti.

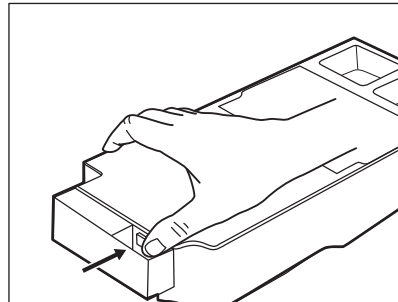

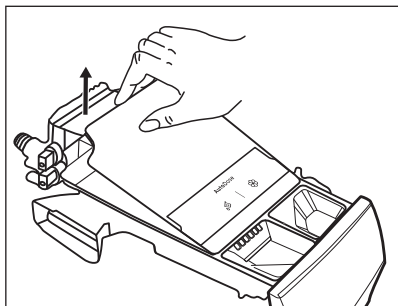

4. Voit poistaa pesuainejäämät tai säiliöihin vahingossa lisätyn väärän lisäaineen tyhjentämällä lokeron pesualtaaseen tai nesteen keräämiseen soveltuviin astioihin.

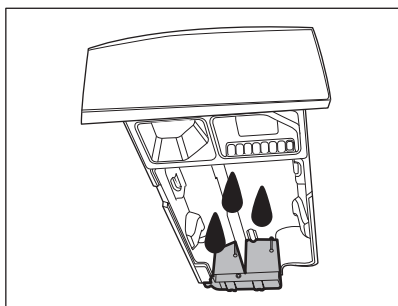

5. Pese lokero ja kaikki sen sisäosat juoksevan veden alla tai puhdista se kostealla liinalla.

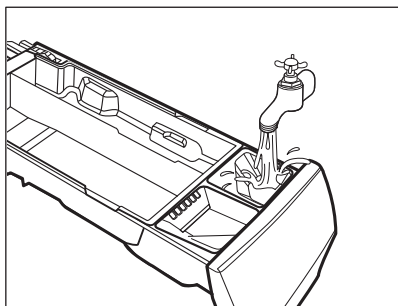

⚠ HUOMIO!

Älä käytä teräviä tai metallisia harjoja ja sieniä. Älä pese lokeroa astianpesukoneessa.

6. Käännä lokerikko ylösalaisin ja avaa alakansi kuvan mukaisesti.

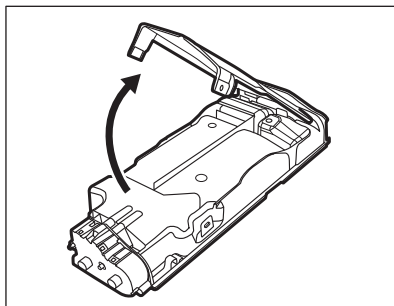

7. Varmista, että kaikki pesuainejäämät on poistettu kuljettimesta. Käytä ainoastaan pehmeitä kosteita liinoja.
8. Asenna alakansi takaisin paikoilleen kohdistamalla sen reiät lokerikon koukkuihin kuvan mukaisesti. Sulje se, kunnes se napsahtaa kiinni.

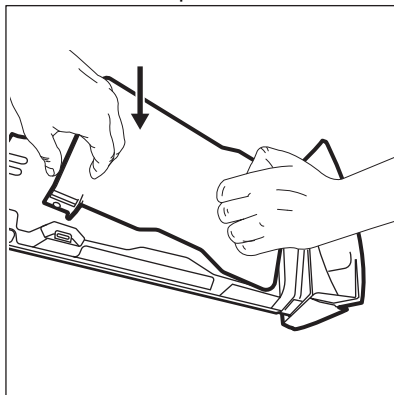

⚠ HUOMIO!

Paina alakantta kuvan mukaisesti. Varmista, että se on kunnolla suljettu.

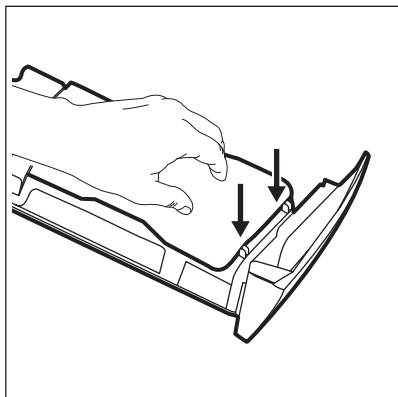

VAROITUS!

Pesuvainelokeron takana olevia pumppuja tai antureita ei saa puhdistaa terävillä tai metallisilla harjoilla tai muilla välineillä. Käytä tarvittaessa ainoastaan pehmeitä kosteita liinoja.

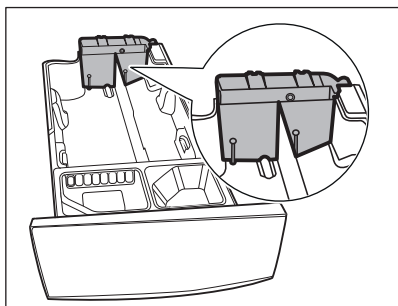

VAROITUS!

Jos säiliöiden takaosassa on jäämiä, liota pesuvainelokeroa lämpimässä vedessä. Älä käytä välineitä sen puhdistamiseen. Poista kahva ennen liottamista painamalla punaista painiketta ja liu'uttamalla kahvaa kuvan mukaisesti.

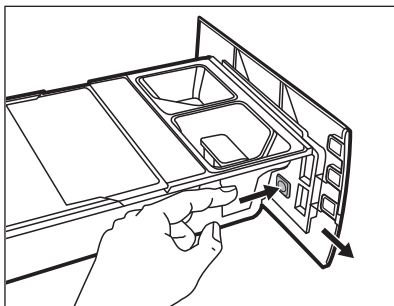

9. Varmista, että kaikki pesuainejäämät on poistettu syvennyksen ylä- ja alaosasta. Puhdista syvennys pienellä harjalla.

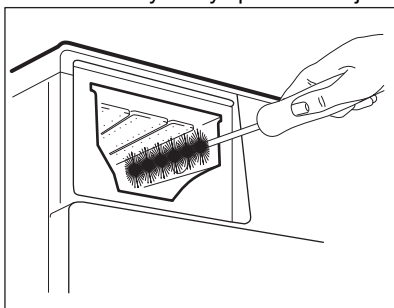

10. Kokoa lokero uudelleen seuraavasti:

- Aseta kahva paikalleen, jos se oli irrotettu.
- Aseta pohjakansi paikalleen ja paina, kunnes kuuluu "naksahdus".
- Aseta yläkansi säiliölokeroon päälle ja paina, kunnes kuuluu "naksahdus".
- Asenna manuaalisen lokero-osat paikoilleen.

11. Aseta pesuainestelija ohjainkiskoihin ja sulje se varovasti, kunnes kuuluu "naksahdus". Käynnistä huuhteluohjelma ilman pyykinä.

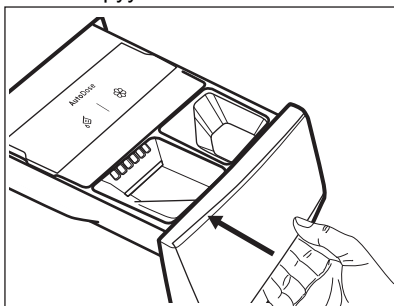



Palauta toiminnot täyttämällä säiliöt pesu- ja huuhteluaineella.

16.9 Tyhjennuspumpun puhdistus

⚠ VAROITUS!

Irrota verkkopistoke verkkopistorasiasta.



Tarkista tyhjennuspumpun suodatin säännöllisesti ja varmista, että se on puhdas.

Puhdista tyhjennuspumppu, jos:

- Laite ei tyhjennä vettä.
- Rumpu ei pyöri.
- Laite päästää epätavallisen äänen tyhjennuspumpun tukkeutumisen johdosta.
- Näytössä näkyy hälytyskoodi **E2 1**.

⚠ VAROITUS!

- Älä poista suodatinta laitteen ollessa käynnissä.
- Älä puhdista pumppua, jos laitteen vesi on kuumaa. Odota, kunnes vesi jäähtyy

Puhdista pumppu seuraavasti:

1. Avaa pumpun kansi.

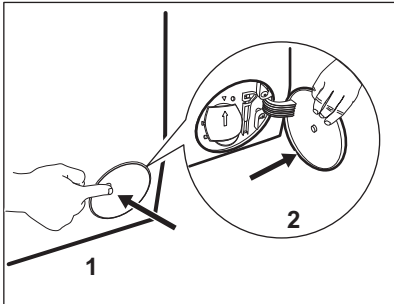

2. Aseta asianmukainen astia tyhjennuspumpun aukon alapuolelle ulosvirtaavan veden ottamiseksi talteen.
3. Avaa syöttöputki alaspäin. Pidä aina lattiapyyhe lähetyvillä mahdollisen veden kuivaamiseksi suodattimen poistamisen aikana.

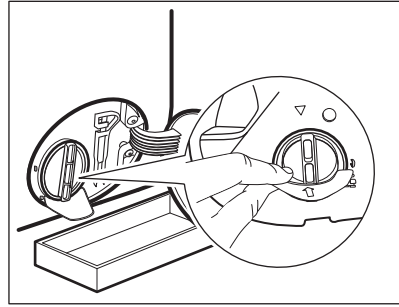

4. Käännä suodatinta 180 astetta vastapäivään sen avaamiseksi, älä kuitenkaan irrota sitä. Anna veden valua ulos.

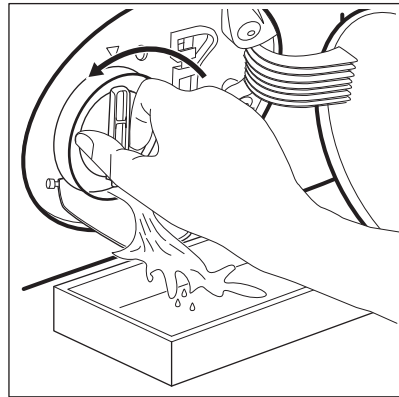

5. Kun astia on täynnä vettä, käännä suodatinta taaksepäin ja tyhjennä säiliö.
6. Toista vaiheet 4-5, kunnes vettä ei enää virtaa koneesta.
7. Irrota suodatin kiertämällä sitä vastapäivään.

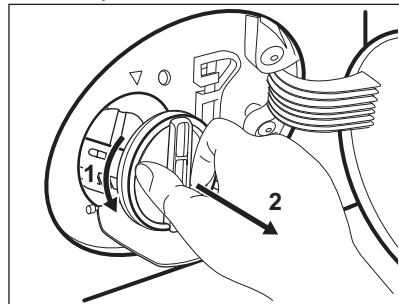

8. Poista tarvittaessa nukka ja esineet suodattimen syvennyksestä.

9. Tarkista, että pumpun siipipyörä pyörii esteettä. Mikäli se ei pyöri, ota yhteys valtuutettuun huoltoliikkeeseen.

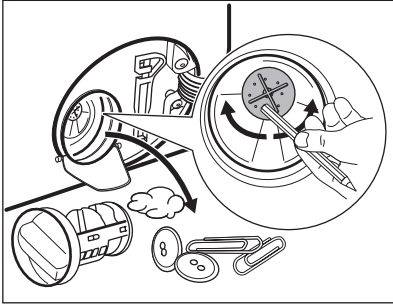

10. Puhdista suodatin hanaveden alla.

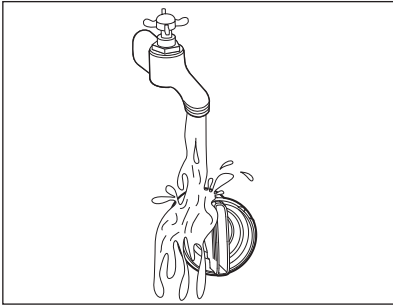

11. Asenna suodatin takaisin paikoilleen erityisiin ohjaimiin kiertämällä sitä myötäpäivään. Varmista, että kiristät suodattimen oikein vuotojen estämiseksi.

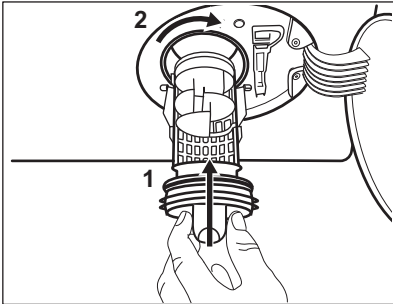

12. Sulje pumpun kansi.

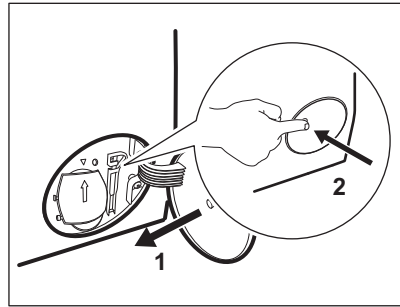

Kun tyhjäntät veden hätätyhjennystoimenpiteellä, tyhjennysjärjestelmä tulee aktivoida uudelleen:

- Kaada pesuainelokerikon päälokeroon 2 litraa vettä.
- Kytke ohjelma päälle aloittaaksesi vedenpoiston.

16.10 Tuloletkun ja venttiilisihdin puhdistus

Sekä vedenottoletkun että venttiilin sihdit on suositeltavaa puhdistaa satunnaisesti mahdollisten ajan myötä kertyneiden jäämien poistamiseksi:

- Irrota vedenottoletku hanasta ja puhdista sihti.

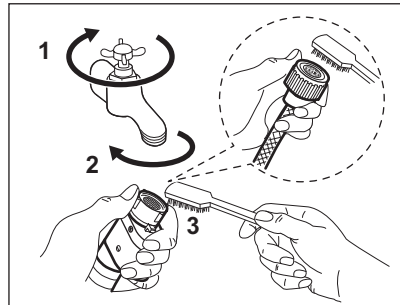

- Irrota vedenottoletku laitteesta löysäämällä rengasmutteria.

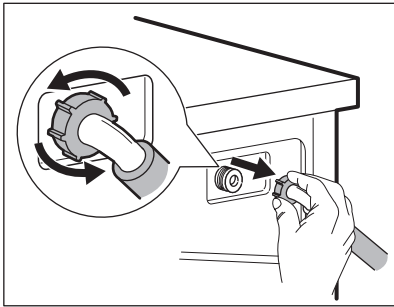

3. Puhdista laitteen takaosassa sijaitseva venttiiliin sihti hammasharjalla.

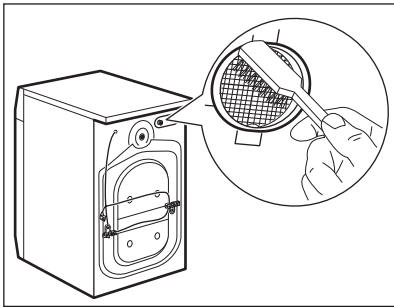

4. Kun letku liitetään takaisin laitteen takaosaan, kierrä sitä vasemmalle tai oikealle (ei pystyasentoon) vesihanauksen asennosta riippuen.

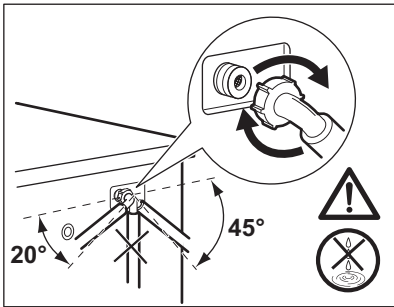

16.11 Häätätyhjennys

Jos vesi ei tyhjene koneesta, toista kappaleessa "Tyhjennospumpun puhdistaminen" kuvattu toimenpide. Puhdista pumppu tarvittaessa.

Kun tyhjennät veden häätätyhjennystoimenpiteellä, tyhjennysjärjestelmä tulee aktivoida uudelleen:

1. Kaada pesuainelokeron päälokeron 2 litraa vettä.
2. Aloita veden tyhjennys käynnistämällä ohjelmaa.

16.12 Suojeltava jäätymiseltä

Jos kone asennetaan alueelle, jossa lämpötila voi laskea 0°C lämpötilaan tai sitä alhaisemmaksi, poista jäljelle jäänyt vesi vedenottoletkusta ja tyhjennospumpusta.

1. Irrota pistoke pistorasiasta.
2. Sulje vesihanauksen.
3. Aseta vedenottoletkun kaksi päätä astiaan ja anna veden valua letkusta ulos.
4. Tyhjennä tyhjennospumppu. Katso häätätyhjennyksen ohjeet.
5. Kun tyhjennospumppu on tyhjä, asenna vedenottoletku uudelleen.

⚠ VAROITUS!

Varmista, että lämpötila on yli 0°C ennen kuin käytät laitetta uudelleen. Valmistaja ei ota vastuuta jäätymisvaurioista.

17. VIANMÄÄRITYS

⚠ VAROITUS!

Lue turvallisuutta koskevat luvut.

17.1 Hälytyskoodit ja mahdolliset toimintahäiriöt

Laite ei käynnisty tai se pysähtyy toiminnan aikana. Yritä ensin etsiä ratkaisu ongelmaan (tutustu taulukoiden sisältöihin).

VAROITUS!

Kytke laite pois toiminnasta ennen tarkistuksien aloittamista.

Joidenkin ongelmien ilmetessä näytölle ilmestyy hälytyskoodi ja

Käynnistä/Tauko  painike saattaa vilkkua jatkuvasti:



Jos laite on ylikuormitettu, poista joitakin vaatekappaleita rummusta ja/tai pidä luukku painettuna ja kosketa

samanaikaisesti Käynnistä/Tauko kunnes merkkivalo  ei enää vilku (katso oheinen kuva).

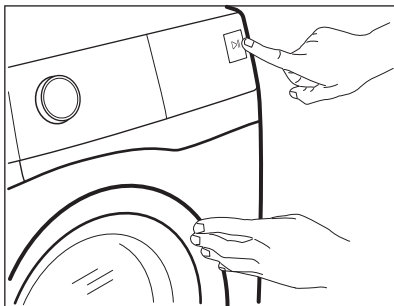

Ongelma	Mahdollinen ratkaisu
E11 Laite ei täyty vedellä tarkoituksenmukaisesti.	<ul style="list-style-type: none">• Varmista, että vesihana on auki.• Varmista, että vedensyöttöpaine on riittävä. Tämän tiedon saat paikalliselta vesilaitokselta.• Varmista, ettei vesihana ole tukossa.• Varmista, ettei vedenottoletkussa ole vääntymiä, vaurioita tai taittumia.• Varmista, että vedenottoletkun liitos on tehty oikein.• Varmista, etteivät vedenottoletkun sihti ja venttiilin sihti ole tukossa. Katso kohta "Hoito ja puhdistus".
E21 Laite ei tyhjennä vettä.	<ul style="list-style-type: none">• Varmista, ettei pesualtaan hana ole tukossa.• Varmista, ettei vedenottoletkussa ole vääntymiä tai taittumia.• Tarkista tyhjennyssihti tukoksen varalta. Puhdista sihti tarvittaessa. Katso kohta "Hoito ja puhdistus".• Tarkista, että tyhjennysletku on liitetty oikein.• Aseta tyhjennysohjelma, jos olet asettanut ohjelman, johon ei sisälly tyhjennysvaihetta. Jos tyhjennysohjelmaa ei ole käytettävissä ohjelmavalitsimessa, voit asettaa sen sovelluksesta.• Aseta tyhjennysohjelma, jos olet asettanut valinnan, joka päättyy siihen, että altaaseen jää vettä.

E41

Laitteen luukku on avoinna tai luukku ei ole suljettu kunnolla.

- Varmista, että se on suljettu hyvin.

E91

Sisäinen virhe. Laitteen elektronisten osien välillä ei ole yhteyttä.

- Ohjelmaa ei ole suoritettu oikein loppuun tai laite pysähtyi liian aikaisin. Kytke laite päälle ja pois päältä.
- Jos hälytyskoodi tulee uudelleen näkyviin, ota yhteyttä valtuutettuun huoltoliikkeeseen.

EH1

Virransyötön taajuus on käyttöalueen ulkopuolella.

EH2

Syöttöjännite on liian korkea.



EH3

Syöttöjännite on liian matala.

Jos näytössä näkyy muita hälytyskoodeja, kytke laite toimintaan ja pois toiminnasta. Jos ongelma toistuu, ota yhteyttä valtuutettuun huoltoliikkeeseen.

Jos laitteen ongelma on jokin muu, etsi mahdollisia ratkaisuja tutustumalla tässä jäljempänä olevaan taulukkoon.

Ongelma	Mahdollinen ratkaisu
Ohjelma ei käynnisty.	<ul style="list-style-type: none">• Varmista, että pistoke on kiinnitetty pistorasiaan.• Varmista, että laitteen luukku on suljettu.• Varmista, että sulakerasian sulake on ehjä.• Varmista, että painiketta Käynnistä/Tauko  on kosketettu.• Jos ajastin on asetettu, peruuta ajastus tai odota, kunnes ajanlaskenta on kulunut umpeen.• Varmista, että pesuainelokerikko on suljettu hyvin.• Poista lapsilukko käytöstä, jos se on päällä.• Tarkista, että nuppi käännetty valitun ohjelman kohdalle.
Laite täyttyy vedellä ja tyhjenee välittömästi.	<ul style="list-style-type: none">• Varmista, että tyhjennysletku on oikeassa asennossa. Letku saattaa olla liian matalalla. Lue osio "Asennusohjeet".
Linkousvaihe ei toimi tai pesuohjelma kestää normaalia pidempään.	<ul style="list-style-type: none">• Aseta linkousohjelma. Jos tyhjennysohjelmaa ei ole käytettävissä ohjelmavalitsimessa, voit asettaa sen sovelluksesta.• Tarkista tyhjennys sihti tukoksen varalta. Puhdista sihti tarvittaessa. Katso kohta "Hoito ja puhdistus".• Sääädä altaassa oleva pyykki käsin ja käynnistä linkousvaihe uudelleen. Ongelma voi johtua epätasapainosta.
Lattialla on vettä.	<ul style="list-style-type: none">• Varmista vesiletukujen liitosten tiiviys ja että vuotoja ei ole.• Varmista, että veden tulo- ja tyhjennysletkut ovat ehjiä.• Varmista, että käytät asianmukaista pesuainetta ja että käyttömäärä on oikea.

Ongelma	Mahdollinen ratkaisu
Laitteen kansi ei avaudu.	<ul style="list-style-type: none"> • Varmista, ettet ole valinnut pesuohjelmaa, joka jättää veden koneeseen. • Varmista, että pesuohjelma on päättynyt. • Aseta tyhjennys- tai linkoustoiminto, jos rummussa on vettä. Jos linkous- ja tyhjennysohjelmat eivät ole käytettävissä ohjelmavalitsimessa, voit asettaa sen sovelluksesta. • Varmista, että laite on kytketty verkkoon. • Tämä ongelma voi johtua laitteen toimintahäiriöstä. Ota yhteyttä valtuutettuun huoltopalveluun. Jos luukun avaaminen on tarpeen, lue huolellisesti kohta "Luukun avaaminen hätätilanteessa". • Varmista, etteiEtäkäynnistys -toimintoa ole kytketty päälle. Kytke se pois päältä.
Langattoman yhteyden merkivalo ei näy näytössä  .	<ul style="list-style-type: none"> • Tarkista langaton signaali. • Varmista, että langaton yhteys toimii. Katso kappale "Pesukoneen langattoman yhteyden määrittäminen" luvussa "Wi-Fi-yhteyden asettaminen". • Tarkista kotiverkko ja reititin. • Käynnistä reititin uudelleen. • Ota yhteyttä langattoman verkon palveluntarjoajaan, jos langattomassa verkossa esiintyy edelleen ongelmia.
Sovellus ei saa yhteyttä laitteeseen.	<ul style="list-style-type: none"> • Tarkista langaton signaali. • Tarkista, onko älylaitteesi yhdistetty langattomaan verkkoon. • Tarkista kotiverkkosi ja reitittimesi. • Käynnistä reititin uudelleen. • Ota yhteyttä langattoman verkon palveluntarjoajaan, jos langattomassa verkossa esiintyy ongelmia. • Laite tai älylaite tai molemmat on tarpeen konfiguroida uudelleen, koska uusi reititin on asennettu tai reitittimen määrittämiä on muutettu.
Sovellus ei saa usein yhteyttä laitteeseen.	<ul style="list-style-type: none"> • Varmista, että langaton signaali yltää laitteeseen. Kokeile siirtää kotisi reititin mahdollisimman lähelle laitetta tai harkitse langattoman verkon kantaman laajentamisen hankkimista. • Varmista, ettei mikroaaltouuni aiheuta häiriötä langattomaan signaaliin. Kytke mikroaaltouuni pois päältä. Vältä käyttämästä mikroaaltouunia ja kaukosäädintä samanaikaisesti.
Näytöllä näkyy  . Kaikki muut painikkeet ovat pois päältä, paitsi Päällä/Pois  .	<ul style="list-style-type: none"> • Laite lataa mahdollisia päivityksiä. Odota kunnes tämä vaihe on valmis. Jos sammutat laitteen päivityksen aikana, se jatkaa päivitystä, kun käynnistät sen uudelleen.
Laitteesta kuuluu poikkeavia ääniä ja se tärisee.	<ul style="list-style-type: none"> • Varmista, että laitteen tasapainotus on kunnossa. Lue osio "Asennusohjeet". • Varmista, että pakkauksen ja/tai kuljetuksen aikana asennettuina olleet pultit on poistettu. Lue osio "Asennusohjeet". • Lisää pyykkiä rumpuun. Pyykkimäärä saattaa olla riittämätön.
Ohjelman kesto pitenee tai lyhenee ohjelman toiminnan aikana.	<ul style="list-style-type: none"> • SensiCare System säättää ohjelman kestoja pyykin tyyhin ja määrän mukaan. Katso "SensiCare SystemTäyttömäärätunnistus" luvusta "Päivittäinen käyttö".

Ongelma	Mahdollinen ratkaisu
Pesutulokset eivät ole tyydyttäviä.	<ul style="list-style-type: none"> • Lisää pesuaineen määrää tai käytä jotain muuta pesuainetta. • Käytä erityistuotteita poistaaksesi sitkeät tahrat ennen varsinaista pyykin pesua. • Varmista, että valitset oikean pesulämpötilan. • Vähennä pyykin määrää. • Käyttäessäsi AutoDose-säiliötä varmista, etteivät ne ole tyhjiä. • Käyttäessäsi AutoDose-säiliötä varmista, että noudatat esiasetettua pesu-/huuhteluaineen annostelua. Katso luvun "AutoDose -teknologia" kappale "Perusasetukset". • Varmista, että olet puhdistanut AutoDose-säiliöt ennen kuin käytät muuta pesuaine-, huuhteluaine- tai lisäainemerkkiä tai -tyyppiä.
Liikaa vaahtoa rummussa pesuohjelman aikana.	<ul style="list-style-type: none"> • Vähennä pesuaineen, pesuainetablettien tai kerta-annospesuainetablettien määrää. • Käyttäessäsi AutoDose-säiliötä varmista, että noudatat esiasetettua pesu-/huuhteluaineen annostelua. Katso luvun "AutoDose -teknologia" kappale "Perusasetukset".
Pesu-/huuhteluaineen taso ei laske AutoDose-säiliössä pesun jälkeen.	<ul style="list-style-type: none"> • Tämä on normaalia: säiliöt ovat kohtalaisen suuria, eikä pesuaineen kulutusta ole välttämättä helppo huomata.
Pesuainelokerikossa on pesuainejäämiä pesuohjelman jälkeen.	<ul style="list-style-type: none"> • Varmista, että läppä on oikeassa asennossa (UP=ylhäällä pesujauhetta käytäessä – DOWN=alhaalla pesunestettä käytäessä). • Varmista, että olet käyttänyt pesuainelokerikkoja tämän ohjekirjan ohjeiden mukaisesti.

Käynnistä laite tarkastuksen jälkeen. Ohjelma jatkaa siitä pisteestä, mihin se jäi.

Jos ongelma toistuu, ota yhteys valtuutettuun huoltoliikkeeseen. Huoltoliikkeen tarvitsemat perustiedot näkyvät laitteen arvokilvessä.

17.2 Luukun avaaminen hätätilanteessa

Mikäli järjestelmässä on tapahtunut sähkökatkos tai laitteen toimintahäiriö, luukun lukitus jää päälle. Pesuohjelma jatkuu, kun laite saa uudelleen virtaa. Jos luukun lukitus jää päälle toimintahäiriön esiintyessä, se voidaan avata hätäavaustoiminnolla.

Ennen kannen avaamista:

HUOMIO!

Palovammojen vaara! Varmista, ettei veden lämpötila ole liian korkea ja pyykki kuumaa. Odota tarvittaessa, että ne ovat jäähtyneet.

HUOMIO!

Henkilövahingon vaara! Varmista, ettei rumpu pyöri. Odota tarvittaessa, että rumpu pysähtyy.



Varmista, että rummun sisällä oleva veden taso ei ole liian korkealla. Suorita tarvittaessa hätätyhjennys (katso luvun "Hoito ja puhdistus" kohta "Hätätyhjennys").

Avaa kansi seuraavasti:

1. Kytke laite pois toiminnasta painamalla Päällä/Pois  -painiketta.
2. Irrota verkkopistoke verkkopistorasiasta.
3. Avaa suodatinläppä.

4. Vedä hätäavauskytkintä kerran alaspäin. Vedä sitä vielä kerran alaspäin, pidä se kireällä ja avaa samalla laitteen luukku.

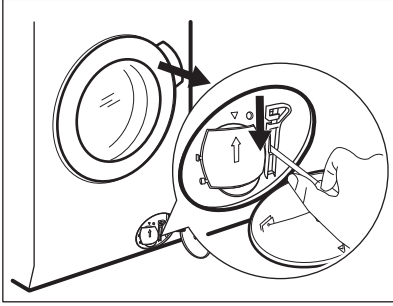

5. Ota pyykki ulos ja sulje laitteen kansi.
6. Sulje suodatinläppä.

18. KULUTUSARVOT

18.1 Kommentti



Laitteen mukana toimitetun energiamerkin QR-koodi sisältää linkin verkkosivustolle, jossa on EU EPREL -tietokannassa olevat laitteen suorituskykytiedot. Säilytä energiamerkki käyttöohjeen ja kaikkien muiden tämän laitteen mukana toimitettujen asiakirjojen kanssa. Joitakin tietoja on saatavilla myös EPREL:issä käyttämällä linkkiä <https://eprel.ec.europa.eu> sekä laitteen arvokilpeen merkittyä mallin nimeä ja tuotenumeroa. Katso arvokilven sijainti kohdasta "Laitteen kuvaus".



Arvot ja ohjelman kesto voivat vaihdella erilaisten olosuhteiden mukaan (esim. huoneen lämpötila, veden lämpötila ja paine, täyttömäärä ja pyykin laatu, syöttöjännite) sekä muuttaessa ohjelman oletusasetuksia.

18.2 Euroopan unionin komission asetuksen 2019/2023 mukaisesti

Eco 40-60 ohjelma	kg	kWh	Litraa	tt:mm	%	°C	kierrosta minuutissa ¹⁾
Täysi koneellinen	11.0	0.700	76.0	03:59	53.00	29.0	1400
Puolikoneellinen	5.5	0.495	54.0	02:59	53.00	28.0	1400
Neljänneskoneellinen	3.0	0.295	36.0	02:59	54.00	26.0	1400

1) Suurin linkousnopeus.

Virrankulutus eri tiloissa

Pois päältä (W)	Valmiustila (W)	Ajastettu käynnistymisen (W)	Valmiustila verkkoon yhdistettynä (W)
0.50	0.50	4.00	2.00 ¹⁾

Aika pois päältä/valmiustilaan on enintään 15 minuuttia.

¹⁾ Yhdistetyn toiminnon vuosittainen energiankulutus on noin 17,5 kWh. Tämän toiminnon yhteys voidaan katkaista luvun "Wi-Fi-yhteyden asettaminen" ohjeita noudattamalla.

18.3 Yleiset ohjelmat

Ohjelma	kg	kWh	Litraa	tt:mm	%	°C	kierr/min
Puuvilla ¹⁾ 90 °C	11.0	3.300	100.0	04:10	52.00	85.0	1400
Puuvilla 60 °C	11.0	2.300	100.0	04:00	52.00	55.0	1400
Puuvilla ²⁾ 20 °C	11.0	0.450	100.0	03:10	52.00	20.0	1400
Synteettiset 40 °C	5.0	0.950	65.0	02:45	35.00	40.0	1200
Hellävarainen ³⁾ 30 °C	2.0	0.350	55.0	01:05	35.00	30.0	1200
Villa 30 °C	3.0	0.500	80.0	01:15	30.00	30.0	1200

¹⁾ Sopii erittäin likaisten tekstiilien pesemiseen.

²⁾ Soveltuu hieman likaantuneen puuvilla-, synteettisen ja sekapyykin pesuun.





³⁾ Suorittaa lisäksi vähän likaisen pyykin pikapesun.

19. PIKAOPAS

19.1 Päivittäinen käyttö

- Kytke pistoke verkkopistorasiaan.
- Avaa vesihana.
- Kytke laitteeseen virta painamalla painiketta **Päällä/Pois** .
- Käännä ohjelmanvalitsin haluamasi pesuohjelman kohdalle.
- Aseta haluamasi lisätoiminnot napauttamalla vastaavia kosketuspainikkeita.



Anna toiminnon SmartSelect  auttaa sinua säästämään sähköä ja vettä. Lisätoimintoja Erittäin kevyt  ja Kevyt  voidaan käyttää suurimman osan ajasta. Käytä Höyryraikastus  -toimintoa pyykkien pesemisen välttämiseksi ja pelkästään höyryllä raikastamiseen.

- Aseta pyykit rumpuun yksi kerrallaan ylittämättä ilmoitettua maksimitäyttömäärää. Sulje luukku ja

varmista, etteivät pyykit jää tiivisteeseen ja luukun väliin.

- **AutoDose-säiliöitä** käyttäessä laite annostelee pesu- ja huuhteluaineen automaattisesti. Varmista, etteivät säiliöt ole tyhjiä.

Lisää pesuaine ja muut lisäaineet oikeaan lokeroon **manuaalisia lokeroja** käyttäessä.

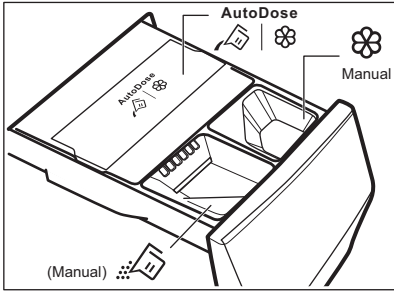

Kun käytät manuaalisessa lokerossa nestemäistä pesuainetta, aseta paikoilleen nestemäisen pesuaineen lokero.

- Käynnistä ohjelma koskettamalla **Käynnistä/Tauko** -painiketta (4).
- Laite käynnistyy.
- Poista pyykit ohjelman päätyttyä.
- Kytke laite pois päältä painamalla **Päällä/Pois** -painiketta.

19.2 Tyhjennospumpun suodattimen puhdistaminen

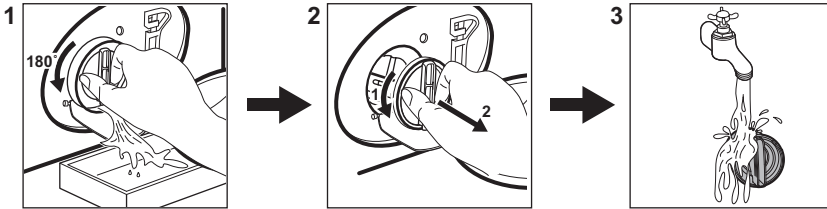

Puhdista suodatin säännöllisesti ja erityisesti silloin, kun näytössä näkyy hälytyskoodi

E21.

19.3 Ohjelmat

Ohjelmat	Täyttö	Tuotekuvas
UltraQuick 49min	8.0 kg	Puuvilla ja synteettiset vaatteet. Tehokas ohjelma, joka takaa hyvän pesutuloksen lyhyessä ajassa.
Puuvilla	11.0 kg	Valkoinen ja värillinen puuvilla. Ihanteellinen normaali- ja erittäin liikkeelle pyykille.
Synteettiset	5.0 kg	Siliivät tai sekapyykki.
Hellävarainen	2.0 kg	Arkalaatuiset tekstiilit, kuten akryyli, viskoosi, polyesteri.
Villa	3.0 kg	Konepestävä villa ja käsin pestävä villa ja hienopyykki.

Ohjelmat	Täyttö	Tuotekuvaus
Linkous/Tyhjennys	11.0 kg	Kaikki muut tekstiilit paitsi villa ja erittäin arkalaatuiset tekstiilit. Linkous ja rumpuun jääneen veden tyhjentämishjelma.
Huuhdeltu	11.0 kg	Kaikki muut tekstiilit paitsi villa ja erittäin arkalaatuiset tekstiilit. Pyykkien huuhdeltu- ja linkousohjelma.
Hygienia 	11.0 kg	Valkoinen puuvilla. Tämä ohjelma poistaa yli 99,99 % bakteereista ja viruksista ¹⁾
Farkut	4.0 kg	Farkku- ja trikookankaat.
Urheiluvaatteet	5.0 kg	Sekalaiset urheiluvaatteet.
Pika 20min	3.0 kg	Puuvilla ja tekokuitu, vähän likaiset tai kerran käytetyt.
Eco 40-60	11.0 kg	Valkoinen ja värillinen puuvilla. Normaaliikainen pyykki.

¹⁾ Testattu lajeilla Staphylococcus aureus, Enterococcus faecium, Candida albicans, Pseudomonas aeruginosa ja MS2 Bacteriophage ulkopuolisen tahon suorittamassa testissä, jonka suoritti Swisstatel Testmaterialien AG v. 2021 (Testiraportti nro 202120117).

20. YMPÄRISTÖNSUOJELU

Kierrätä materiaalit, jotka on merkitty merkillä

 Kierrätä pakkaus laittamalla se asianmukaiseen kierrätysastiaan. Suojele ympäristöä ja ihmisten terveyttä kierrättämällä sähkö- ja elektroniikkaromut.

Älä hävitä merkillä  merkittyjä kodinkoneita kotitalousjätteen mukana. Palauta tuote paikalliseen kierrätyskeskukseen tai ota yhteyttä paikalliseen viranomaiseen.

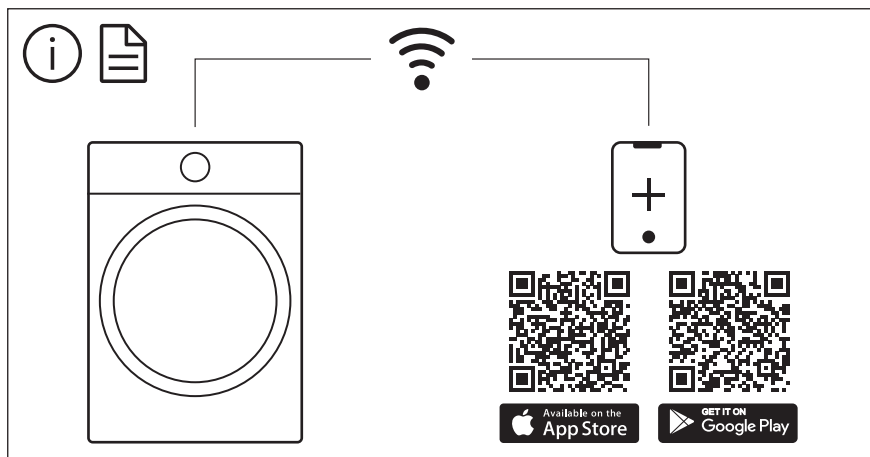

The software in this product contains components that are based on free and open source software. Electrolux gratefully acknowledges the contributions of the open software and robotics communities to the development project.

To access the source code of these free and open source software components whose license conditions require publishing, and to see their full copyright information and applicable license terms, please visit: <http://electrolux.opensoftwarerepository.com> (folder NIUS)