



Electrolux



electrolux.com/register



EW2W3068E4

FI Käyttöohje | **Kuivaava pesukone**



Tervetuloa Electroluxin pariin! Kiitos, että olet valinnut tämän laitteen.



Saat käyttöön liittyviä neuvoja, esitteitä, vianmääritysohjeita sekä huolto- ja korjausohjeita:

www.electrolux.com/support

Oikeus muutoksiin pidätetään.

SISÄLTÖ

1. TURVALLISUUSTIEDOT.....	2
2. TURVALLISUUSOHJEET.....	6
3. TUOTEKUVAUS.....	8
4. TEKNISET TIEDOT.....	9
5. ASENNUS.....	9
6. KÄYTTÖPANEELI.....	13
7. OHJELMAT.....	15
8. LISÄTOIMINNOT.....	19
9. ASETUKSET.....	21
10. KÄYTTÖNOTTO.....	22
11. PÄIVITTÄINEN KÄYTTÖ - PYYKIN PESEMINEN.....	22
12. PÄIVITTÄINEN KÄYTTÖ - VAIN KUIVAUS.....	26
13. PÄIVITTÄINEN KÄYTTÖ - PYYKIN PESEMINEN JA KUIVAAMINEN.....	27
14. TEKSTIILIEN NUKKA.....	28
15. VIHJEITÄ JA NEUVOJA.....	28
16. HOITO JA PUHDISTUS.....	31
17. VIANMÄÄRITYS.....	36
18. KULUTUSARVOT.....	39
19. YMPÄRISTÖNSUOJELU.....	42

1. ⚠ TURVALLISUUSTIEDOT



Lue tämän laitteen mukana toimitetut ohjeet huolella ennen laitteen asennuksen ja käytön aloittamista.

Valmistaja ei ota vastuuta henkilövahingoista tai vahingoista, jotka aiheutuvat virheellisestä asennuksesta tai käytöstä.

Säilytä ohjeita aina varmassa ja helposti tavoitettavassa paikassa tulevia käyttökertoja varten.

1.1 Lasten ja taitamattomien henkilöiden turvallisuus

VAROITUS!

On olemassa tukehtumisen, loukkaantumisen tai pysyvän vammautumisen vaara.

- 8-vuotiaat ja sitä vanhemmat lapset sekä henkilöt, joilla on fyysisiä, aisteihin liittyviä tai henkisiä rajoitteita tai puutteellinen kokemus tai tuntemus, voivat käyttää tätä laitetta vain, jos heitä valvotaan tai ohjataan laitteen turvallisessa käytössä ja jos he ymmärtävät käyttöön liittyvät vaarat.
- Tuote on pidettävä 3–8-vuotiaiden lasten ja erittäin laajoista ja monimutkaisista toiminnallisista rajoitteista kärsivien henkilöiden ulottumattomissa, ellei heitä valvota jatkuvasti.
- Alle 3-vuotiaat lapset tulee pitää kaukana laitteesta, ellei heitä valvota jatkuvasti.
- Lapsia on valvottava, etteivät he ryhdy leikkimään laitteella.
- Kaikki pakkaukset tulee pitää lasten ulottumattomissa ja hävittää asianmukaisesti.
- Pidä pesuaineet lasten ulottumattomissa.
- Pidä lapset ja kotieläimet poissa laitteen luota silloin, kun laitteen luukku on auki.
- Jos laitteessa on lapsilukko, sitä on käytettävä.
- Lapset eivät saa puhdistaa laitetta tai suorittaa siihen kohdistuvia käyttäjän huoltotoimenpiteitä ilman valvontaa.

1.2 Yleinen turvallisuus

- Tämä laite on tarkoitettu ainoastaan kotitaloustyyppisen, konepesuun sopivan ja kuivattavan pyykin pesemiseen ja kuivaamiseen.
- Älä käytä kuivaustoimintoa, jos tekstiileissä on tahroja teollisista kemikaaleista.
- Tämä laite on tarkoitettu yhden kotitalouden käyttöön sisätiloissa.
- Tätä laitetta voidaan käyttää toimistoissa, hotellihuoneissa, aamiaismajoituspaikoissa, maatilamajoituspaikoissa ja

muissa samantyyppisissä majoitustiloissa, joissa kyseinen käyttö ei ylitä (keskimääräisiä) kotitalouskäytön tasoja.

- Älä muuta laitteen teknisiä ominaisuuksia.
- Laite tulee asentaa vapaasti seisovaksi kodinkoneeksi tai keittiön työtason alapuolelle tilan sen salliessa.
- Älä asenna laitetta lukittavan oven, liukuoven tai vastakkaiselle puolelle kiinnitetyn oven taakse, jossa laitteen ovea ei voida avata kokonaan.
- Kytke verkkopistoke verkkopistorasiaan vasta asennuksen lopuksi. Varmista, että verkkopistoke on ulottuvilla asennuksen jälkeen.
- Pohjan tuuletusaukot eivät saa olla maton tai muun lattiapäällysteen peitossa.
- VAROITUS: Laitteeseen ei saa liittää ulkoista kytkintä, kuten ajastinta, eikä sitä saa liittää virtapiiriin, jonka sähkölaitos säännöllisin väliajoin kytkee päälle/pois päältä.
- Varmista, että huoneen ilmanvaihto on hyvä. Muiden kaasulla tai polttoaineilla toimivien laitteiden tai avotulien kehittämät höyryt tai savu eivät saa päästä tilaan ilmastointikanavien kautta.
- Poistoilmaa ei saa ohjata hormiin, jota käytetään kaasulla tai muilla polttoaineilla toimivien laitteiden höyryjen poistamiseen.
- Tulovesipisteestä tulevan veden paineen tulee olla poistotien liittimessä välillä 0,5 bar (0,05 MPa) ja 10 bar (1,0 MPa).
- Laitteen enimmäispyykkikuorma on 8 kg. Ohjelmien enimmäistäyttömäärää ei saa ylittää (ks. kappale "Ohjelmataulukko").
- Laite tulee liittää vesijohtoverkkoliitäntään käyttämällä tuotteen mukana toimitettuja tai muita valtuutetun huoltopalvelun toimittamia uusia letkusarjoja.
- Vanhaa letkustoa ei saa käyttää.
- Jos virtajohto vaurioituu, sen saa vaihtaa vain valmistaja, valtuutettu huoltoliike tai vastaava ammattitaitoinen henkilö, jotta vältytään sähkövaaroilta.

- Pyyhi mahdollinen laitteen ympärille kerääntynyt nukka ja muut materiaali jäämät pois.
- Tekstiilit, joissa on kasvis- tai mineraaliöljyä, asetonia, alkoholia, petroolia, kerosiinia, tahranpoistoainetta, tärpättiä, vahoja ja vahanpoistoaineita on pestävä erikseen käyttäen runsaasti pesuainetta, ennen kuin ne voidaan kuivata kuivaavassa pesukoneessa.
- Jos tekstiileissä on teollisten kemikaalien tahroja, niitä ei saa pestä laitteessa.
- Älä kuivaa pesemättömiä tuotteita pesu-kuivauskoneessa.
- Kuivaavassa pesukoneessa ei saa kuivata vaahtokumista valmistettuja tuotteita (lateksivaahdo), suihkumyrsyjä, vettähylykiviä tekstiilejä, kumitettuja esineitä tai vaatteita eikä vaahtokumilla täytettyjä tyynyjä.
- Noudata huuhteluaineiden ja vastaavien tuotteiden käytössä aina tuotteen valmistajan ohjeita.
- Poista pyykeistä kaikki mahdolliset sytytyslähdeet, kuten savukkeensytyttimet ja tulitikut.
- VAROITUS: Älä koskaan pysäytä kuivaavaa pesukonetta ennen kuivausjakson päättymistä, ellei heti ota pyykkiä rummusta ja levitä sitä kuivumaan, jotta kuumuus voi haihtua.
- Kuivaavan pesukoneen ohjelman loppuvaihe suoritetaan alhaisessa lämpötilassa (jäähdytysvaihe), jotta kaikki tekstiilit jäähtyvät riittävästi niiden vaurioitumisen välttämiseksi.
- Älä käytä korkeapainevesisuihkuja ja/tai höyryä laitteen puhdistamiseen.
- Puhdista laite kostealla liinalla. Käytä ainoastaan neutraaleja pesuaineita. Älä käytä hankaavia tuotteita, hankaavia sieniä, liuotteita tai metalliesineitä.
- Kytke laite pois päältä ja irrota pistoke pistorasiasta, ennen kuin aloitat huoltotoimet.

2. TURVALLISUUSOHJEET

2.1 Asennus



Asennuksessa on noudatettava asiaankuuluvia paikallisia määräyksiä.

- Noudata koneen mukana toimitettuja asennusohjeita.
- Älä asenna tai käytä laitetta tilassa, jossa se voi altistua alle 0 °C lämpötilalle tai sääolosuhteille.
- Laitte tulee säilyttää pystyasennossa siirtämisen aikana.
- Varmista riittävä ilmankierto laitteen ja lattian välissä.
- Poista kaikki pakkausmateriaalit ja kuljetuspultit.
- Varmista, että laitteen asennuspaikan lattia on tasainen, vakaa, lämmönkestävä ja puhdas.
- Säilytä kuljetuspultit varmassa paikassa. Jos laitetta halutaan siirtää tulevaisuudessa, kuljetuspultit tulee asentaa takaisin rummun lukitsemiseksi ja sisäisten vaurioiden välttämiseksi.
- Siirrä laitetta aina varoen, sillä se on raskas. Käytä aina suojakäsineitä ja suojaavia jalkineita.
- Vaurioitunutta laitetta ei saa asentaa tai käyttää.
- Älä asenna laitetta paikkaan, jossa laitteen luukkua ei voida avata kokonaan.
- Säädä jalkoja, jotta laitteen ja lattian väliin jää riittävästi tilaa.
- Kun laite on asetettu lopulliseen asennuspaikkaan, tarkista, että se on oikein tasapainossa vesivaakaa käyttäen. Säädä tarvittaessa laitteen säätöjalkoja.

2.2 Sähkökytkentä



VAROITUS!

Tulipalon ja sähköiskun vaara.

- **VAROITUS:** Tämä laite on tarkoitettu asennettavaksi/liitettäväksi rakennuksen maadoitusliitäntään.
- Kytke pistoke maadoitettuun pistorasiaan.
- Älä käytä jakorasioita tai jatkojohtoja.

- Älä vedä virtajohtosta pistoketta irrottaessasi. Vedä aina pistokkeesta.
- Älä koske virtajohtoon tai pistokkeeseen märillä käsillä.

2.3 Vesiliitäntä

- Tuloveden lämpötila ei saa ylittää 25 °C.
- Älä vaurioita vesiletkuja.
- Ennen uusien putkien liittämistä, kun putkia ei ole käytetty pitkään aikaan, korjaustöiden jälkeen tai kun uusia laitteita (vesimittarit, jne.) on asennettu, anna veden virrata, kunnes se on puhdasta ja kirkasta.
- Tarkista ensimmäisen käyttökerran aikana ja sen jälkeen, ettei laitteessa ole näkyviä merkkejä vesivuodoista.
- Älä käytä jatkoletkua, jos vedenottoletku on liian lyhyt. Ota yhteyttä valtuutettuun huoltoliikkeeseen vedenottoletkun vaihtoa varten.
- Laitteen pakkauksestaan ottamisen yhteydessä tyhjennysletkusta saattaa tulla vettä. Tämä johtuu tehtaalla vedellä suoritetuista laitetesteistä.
- Voit pidentää tyhjennysletkua siten, että letkun pituus on enintään 400 cm. Ole yhteydessä valtuutettuun huoltokeskukseen muunlaisen tyhjennysletkun ja jatkeen suhteen.
- Varmista, että vesihana on ulottuvilla laitteen asennuksen jälkeen.

2.4 Käyttö



VAROITUS!

Virheellinen käyttö voi aiheuttaa henkilövahinkoja, sähköiskuja, tulipaloja, palovammoja tai laitteen vaurioitumisen.

- Älä aseta helposti syttyviä tuotteita tai helposti syttyvien aineiden kanssa kosketuksissa olleita tuotteita laitteeseen, laitteen päälle tai sen lähelle.
- Älä koske luukun lasiin pesuohjelman ollessa käynnissä. Lasi voi olla kuuma.
- Älä kuivaa vaurioituneita (repeytyneitä, rispaantuneita) tekstiilejä, joissa on pehmusteita tai täyteitä.

- Jos pyykki on pesty tahranpoistoainetta käyttäen, suorita ylimääräinen huuhteluohjelma ennen kuivausohjelman käynnistämistä.
- Varmista, että kaikki metalliosat on poistettu pyykistä.
- Kuivaa vain tekstiilejä, jotka voidaan kuivata laitteessa. Noudata tekstiilien hoito-ohjemerkinä.
- Älä istu tai seiso laitteen avoimen luukun päällä.
- Älä kuivata laitteessa vaatteita, joista valuu vettä.
- Estä kuumat esineet joutumasta kosketukseen laitteen muovisten osien kanssa.
- Poista pesupallo (jos käytössä) ennen kuivausohjelman käynnistämistä.
- Älä käytä pesupalloa, kun asetat tauottoman ohjelman.

2.5 Huolto

- Laitteen korjaukseen liittyvissä asioissa tulee ottaa yhteyttä valtuutettuun huoltoliikkeeseen. Ainoastaan alkuperäisiä varaosia saa käyttää.
- Huomioithan, että itse suoritettut tai muut kuin ammattilaisen suorittamat korjaukset voivat aiheuttaa vaaratilanteita ja mitätöidä takuun.
- Seuraavat varaosat ovat saatavilla vähintään 10 vuoden ajan mallin tuotannon lopettamisesta: moottori ja moottorin harjat, moottorin ja rummun välinen voimansiirto, pumpput, iskunvaimentimet ja jouset, pesurumpu, rummun ristikko ja vastaavat kuulalaakerit, lämmittimet ja lämpövastukset, mukaan

- lukien lämpöpumpput, putket ja vastaavat laitteistot, kuten letkut, venttiilit, suodattimet ja Aquastop-järjestelmät, piirilevyt, elektroniset näytöt, painekeytkimet, termostaatit ja anturit, ohjelmistot ja laiteohjelmistot, nollausohjelmisto mukaan lukien, luukku, luukun saranat ja tiivisteet, muut tiivisteet, luukun lukitus, muoviset lisäosat (esim. pesuainelokerot). Aika voi olla maassasi pidempi. Lisätietoja saat verkkosivustoltamme.
- Huomaa, että jotkin näistä varaosista ovat saatavilla ainoastaan ammattilaiskorjaajille ja kaikki varaosat eivät välttämättä koske kaikkia malleja.
- Lisätietoa tämän tuotteen sisällä olevista lamputista sekä erikseen myytävistä varalampuista: Kyseiset lamput on suunniteltu kestävämmän kodinkoneissa vaativia fyysisiä olosuhteita (esim. lämpötila, tärinä, kosteus) tai ne antavat tietoa laitteen toimintatilasta. Niitä ei ole tarkoitettu muihin käyttötarkoituksiin eivätkä ne sovi huoneiden valaisemiseen.

2.6 Hävittäminen

- Irrota laite sähköverkosta ja vedenjakelusta.
- Leikkaa virtajohto poikki aivan laitteen sivulta ja hävitä se.
- Poista luukun lukitus, jotta lapset ja eläimet eivät voisi jäädä kiinni rummun sisälle.
- Hävitä laite paikallisten kotitalouksien sähkö- ja elektroniikkalaiteromua (WEEE) koskevien määräyksien mukaisesti.

3. TUOTEKUVAUS

3.1 Laitteen yleiskuvaus

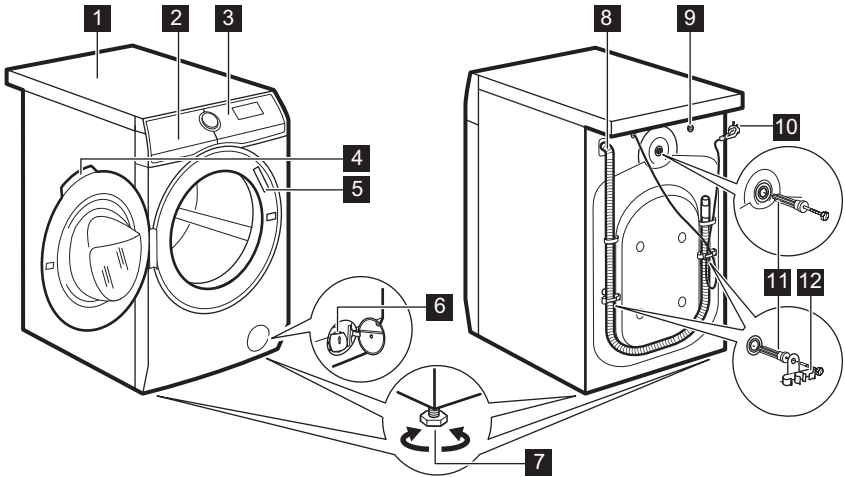

- 1 Kansilevy
- 2 Pesuainelokero
- 3 Käyttöpaneeli
- 4 Luukun kahva
- 5 Arvokilpi
- 6 Tyhjennyspumun sihti
- 7 Säätojalat laitteen tasapainotukseen

- 8 Tyhjennysletku
- 9 Vedenottoletkun liitäntä
- 10 Verkkokaapeli
- 11 Kuljetustuet
- 12 Letkutuet

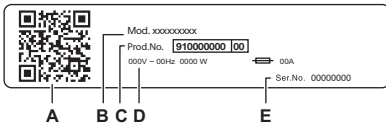

Arvokilven merkinnät:

- A. QR-koodi
- B. Mallin nimi
- C. Tuotenumero
- D. Sähköluokitukset
- E. Sarjanumero

Skannaa laitteen **QR-koodi** rekisteröidäksesi tuotteesi ja saadaksesi siitä kaiken irti.

- Voit tarkastella laitteen tietoja, asiakirjoja ja artikkeleita parhaiden ominaisuuksien käytöstä (käyttöopas on saatavilla myös osoitteesta electrolux.com/manuals)
- Voit lukea käyttö-, vianmääritys-, huolto- ja korjausohjeita (saatavilla myös osoitteessa electrolux.com/support)
- Voit ostaa laitteeseesi varusteita, kulustarvikkeita ja alkuperäisiä vaihto-osia (saatavilla myös osoitteessa electrolux.com/shop)

4. TEKNISEET TIEDOT

Mitat	Leveys/korkeus/kokonaissyvyys	59.7 cm /84.7 cm /55.7 cm
Sähkökytkentä	Jännite Kokonaisvirta Sulake Taajuus	230 V 2100 W 10 A 50 Hz
Suojaustaso kiinteiden hiukkasten ja kosteuden sisääntulon estämisessä, jonka suojapeite varmistaa, lukuun ottamatta niitä kohtia, joissa pienjännitelaitteilla ei ole mitään kosteussuojaa		IPX4
Vedensyöttö ¹⁾		Kylmä vesi
Vedenpaine	Vähimmäistaso Enimmäistaso	0,5 bar (0,05 MPa) 10 bar (1,0 MPa)
Enimmäispesumäärä	Cotton (Puuvilla)	8 kg
Kuivien vaatteiden enimmäistäyttömäärä	Cotton (Puuvilla) Synteettiset	4 kg 3 kg

1) Liitä vedenottoletkut hanaan, jossa on 3/4" kierteitys.

5. ASENNUS

⚠ VAROITUS!

Lue turvallisuutta koskevat luvut.

5.1 Pakkauksesta poistaminen

⚠ VAROITUS!

Poista kaikki pakkausmateriaali ja kuljetustuet ennen laitteen asennusta.

1. Käytä käsineitä. Poista ulkopuolinen kalvo. Käytä tarvittaessa leikkuria.

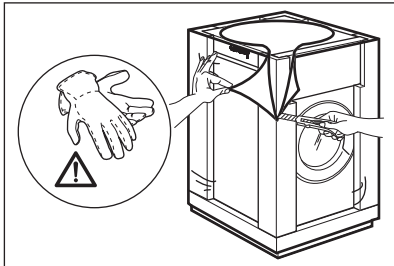

2. Poista pahvinen yläosa. Poista polystyreenipakkausmateriaalit.

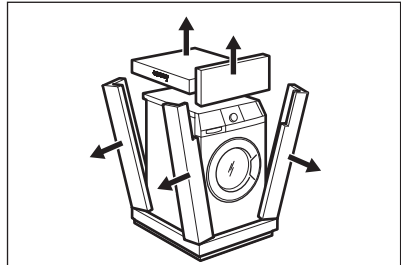

3. Poista sisäpuolella oleva kalvo.

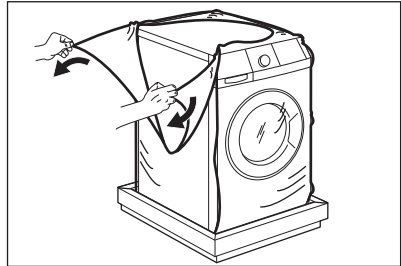

4. Avaa luukku. Poista polystyreenikappale luukun tiivisteestä ja tyhjennä rumpu.

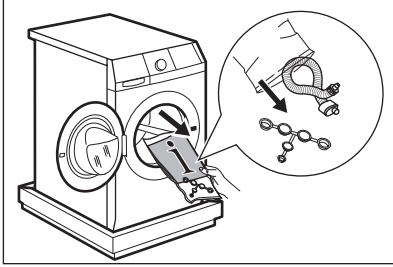

5. Aseta jokin pakkauksen polystyreenipakkaukappaleista lattialle laitteen taakse. Aseta laite varoen alas, niin että laitteen takaosa on kappaleen päällä. Ole huolellinen, etteivät letkut vahingoitu.

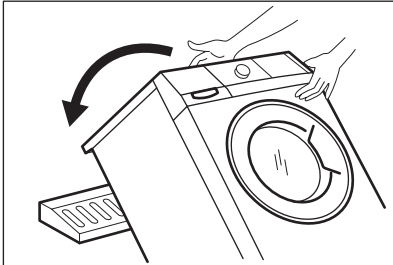

6. Poista polystyreenisuoja pohjalta. Nosta laite pystyasentoon.

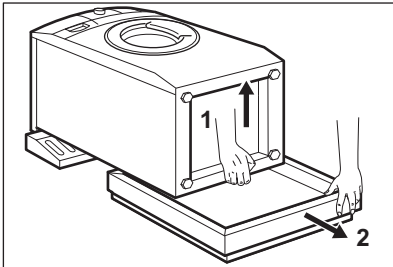

7. Irrota virtajohto ja tyhjennysletku letkunpidikkeestä.

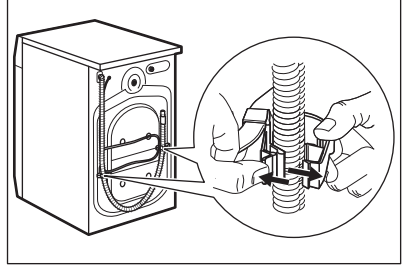

8. Irrota kolme pulttia. Vedä muoviset välikappaleet ulos.

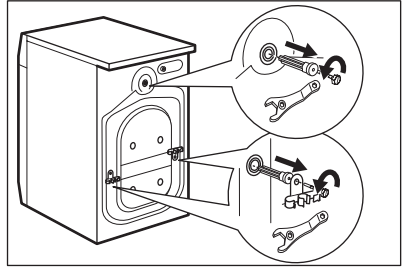

9. Aseta muovitulpat reikiin. Nämä tulpat löytyvät käyttöohjeen pussista.

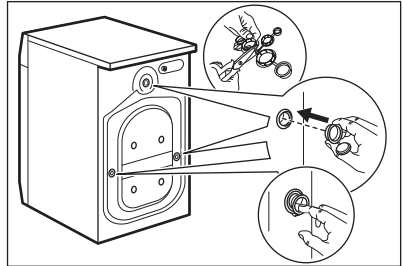

Pakkausmateriaalit ja kuljetustuet kannattaa säilyttää mahdollisia tulevia laitteen siirtoja varten.

5.2 Asennusta koskevat tiedot

Sijoitus ja tasaus

Säädä laite oikeaoppisesti estääksesi laitteen tärinän, äänen ja liikkeen sen käytön aikana.

1. Asenna laite tasaiselle kovalle lattialle. Laite on asennettava vakaaksi ja vaakatasoon. Varmista, ettei laite kosketa seinään tai muihin kalusteisiin ja että laitteen alapuolella on riittävästi vapaata tilaa ilmankiertoa varten.
2. Löysää tai kiristä säädettäviä jalkoja vaakatason asennon saavuttamiseksi. Kaikkien jalkojen on oltava tukevasti lattialla.

VAROITUS!

Älä käytä pahvia, puuta tai vastaavia materiaaleja laitteen jalkojen alla tason säätämiseksi.

Tuloletku

HUOMIO!

Varmista, ettei letkuissa ole vaurioita ja etteivät liittännät vuoda. Älä käytä jatkoletkua, jos tuloletku on liian lyhyt. Ota yhteyttä valtuutettuun huoltoliikkeeseen saadaksesi tietoa tuloletkun vaihtamisesta.

1. Liitä tuloletku laitteen takaosaan tarvittaessa. Yleensä se asennetaan jo tehtaalla.

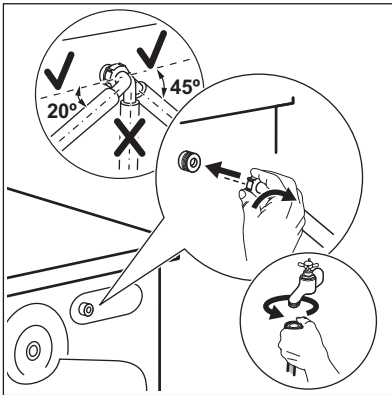

2. Suuntaa se vasemmalle tai oikealle vesihanan sijainnista riippuen. Varmista, ettei vedenottoletku ole pystyasennossa.

3. Löysää tarvittaessa rengasmutteria letkun asettamiseksi oikeaan asentoon.
4. Joissakin malleissa voi olla vedentuloletku, jossa on vedenrajoitin. Se estää luonnollisesta ikääntymisestä johtuvan letkun vuotamisen. Ikkunassa oleva sektori osoittaa tämän vian A. Jos vika esiintyy, sulje vesihana ja ota yhteyttä valtuutettuun huoltoliikkeeseen letkun vaihtoa varten.

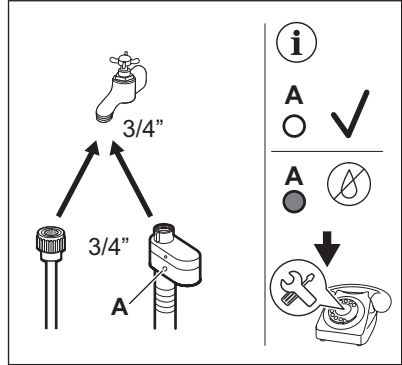

5. Liitä KYLMÄN veden ottoletkun toinen pää kylmävesihanaan, jossa on 3/4" kierteitys.

VAROITUS!

Tuloveden lämpötila ei saa ylittää 25 °C.

Vedenpoisto

Tyhjennysletkun pitäisi olla vähintään 60 cm:n korkeudella ja enintään 100 cm:n korkeudella.

i

Voit pidentää tyhjennysletkua enintään 400 cm pituiseksi. Ota yhteyttä valtuutettuun huoltokeskukseen muunlaisen tyhjennysletkun ja jatkeen ostamiseksi.

Tyhjennysletku voidaan liittää eri tavoin:

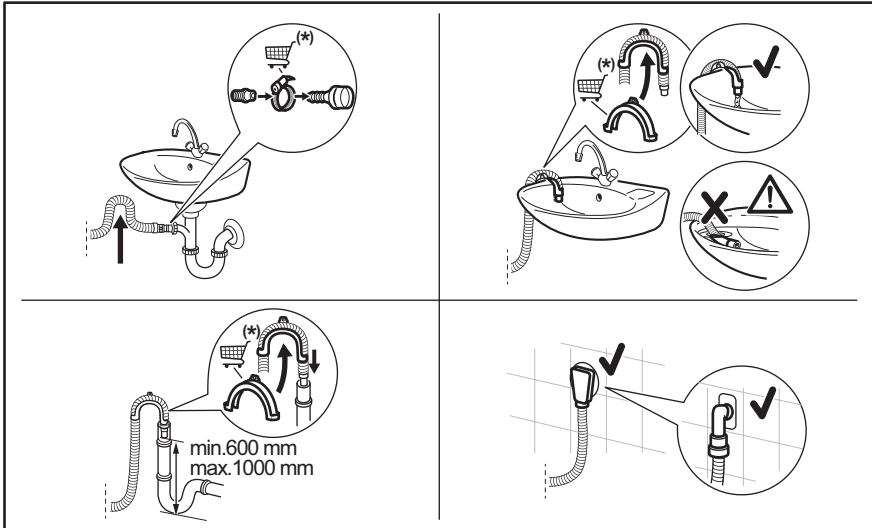

* Varaosia voidaan muuttaa ilman erillistä ilmoitusta.

Varmista, että tyhjennysletku on asennettu niin, että jäljelle jäävät hiukkaset eivät pääse altaasta laitteeseen.

Liitä tyhjennysletku viemäriin ja kiristä se kiinnittimellä. Varmista, että tyhjennysletku on asennettu niin, että jäljelle jäävät hiukkaset eivät pääse altaasta laitteeseen.

Aseta letku suoraan huoneen seinään rakennettuun tyhjennysputkeen kiinnittimellä kiristäen.

Ilman muovista letkun ohjainta viemäriputkeen - Aseta tyhjennysletku putkeen ja kiristä se kiinnittimellä.

Tyhjennysletku voidaan taivuttaa U-muotoon ja asettaa muovisen letkunpidikkeen ympärille. Pesualtaan reunaan - kiinnitä pidike vesihanaan tai seinään.



Varmista, ettei muoviohjain voi liikkua laitteen tyhjennyksen aikana ja ettei tyhjennysletkun päätä ole upotettu veteen. Likaista vettä voi palata laitteeseen.
Osta varusteita valtuutetulta jälleenmyyjältä.

Tuuletusaukolla varustettuun pystyputkeen – Aseta tyhjennysletku suoraan tyhjennysputkeen tai pystyputkeen.



Tyhjennysletkun päässä on aina oltava ilmarako, toisin sanoen tyhjennysputken sisähalkaisijan (vähintään 38 mm - vähintään 1,5") on oltava suurempi kuin letkun ulkohalkaisija.

5.3 Sähkökytkentä

Kytke verkkopistoke verkkopistorasiaan vasta asennuksen loppuksi.

Vaaditut sähköarvot on merkitty arvokilpeen sekä esitetty ”Tekniset tiedot” -luvussa. Varmista, että ne ovat yhteensopivia käytetyn verkkovirtalähteen kanssa.

Tarkista, että kotitaloudessa tapahtuva sähköasennus kestää vaaditun enimmäiskuorman, ottaen huomioon myös kaikki muut mahdollisesti käytössä olevat laitteet.

Laite tulee kytkeä maadoitettuun pistorasiaan.

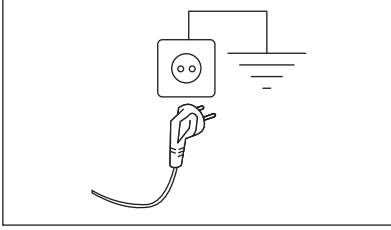

Kun laite on asennettu paikalleen, virtajohdon on oltava helppopääsyisessä paikassa.

Ota yhteyttä valtuutettuun huoltoliikkeeseen sähkötöiden suorittamiseksi asennuksen yhteydessä.

Valmistaja ei ota mitään vastuuta vahingoista tai loukkaantumisista, jotka johtuvat turvatoimien noudattamatta jättämisestä.

6. KÄYTTÖPANEELI

6.1 Käyttöpaneelin kuvaus

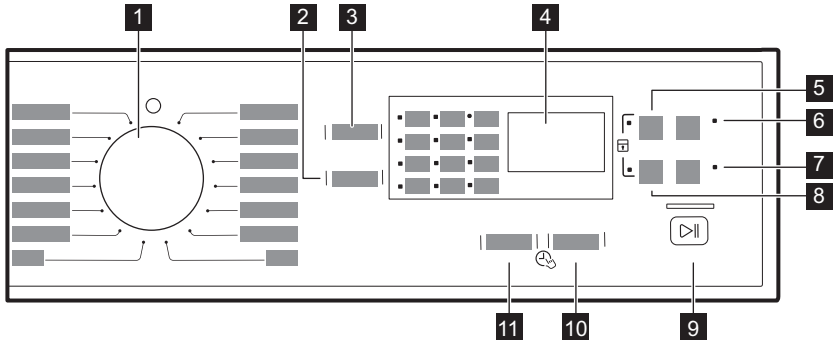

- 1 Ohjelmanvalitsin
- 2 Linkousnopeuden alennus (Linkous)
- 3 Lämpötilavalinta (Lämpötila)
- 4 Näyttö
- 5 Kuivausajan valinta (Ajastettu kuivaus)
- 6 Esipesuvaihe (Esipesu)
- 7 Lisähuuhtelu (Lisähuuhtelu)

- 8 Automaattinen kuivaustaso (Autom. kuivaus)
- 9 Käynnistä/Tauko
- 10 Ajustetun käynnistymisen asetus (Ajastettu käynnistyminen)
- 11 Ajansäästö (Time Manager)



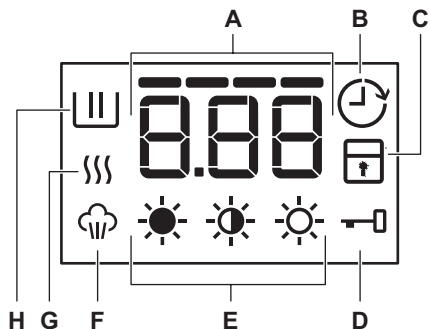

6.2 Näyttö







	Aika-alue	1.25: Ohjelman kesto
		40: Valittu kuivausaika
		2h: Ajustettu käynnistyminen
		E20: Vikakoodit
A		E r r : Virheviesti
		0: Kun ohjelma on päättynyt.
	Aikaohjelman merkkivalot	- - - - : Normaalin keston merkkivalo
		- - : Pika-merkkivalo
		- : Superpika-merkkivalo
B		Ajastimen merkkivalo
C		Lapsilukon merkkivalo
D		Ovi lukittuna -merkkivalo
E		Kuivaustason merkkivalot
F		Höyryn merkkivalo
G		Kuivausvaiheen merkkivalo
H		Pesuvaiheen merkkivalo

7. OHJELMAT

7.1 Ohjelmataulukko

Ohjelma Oletuslämpötila Lämpötila-alue	Enimmäiskuorma Viitteellinen lin- kousnopeus	Ohjelman kuvaus (Pestävän pyykin ja likaisuustason tyyppi)
Eco 40-60 (Pelkkä pesu) 40 °C ¹⁾	8 kg 1600 kierr/min.	Valkoinen ja värinpitävä puuvilla. Normaalisti likainen pyykki.
Eco 40-60 + Kaappikuiva (Pesu ja kuivaus -tila) 40 °C ²⁾	4 kg 1600 kierr/min.	
Eco 40-60 + Kaappikuiva (Pelkkä kuivaus -tila)	4 kg	Valkoinen ja värinpitävä puuvilla.
Puuvilla 40°C 90 °C – ❄️ (Kylmä)	8 kg 1600 kierr/min.	Valkoinen ja värillinen puuvilla. Normaali-, erittäin ja vähän likainen pyykki.
Synteettiset 30 °C 60 °C – ❄️ (Kylmä)	3 kg 1200 kierr/min.	Siliävät tai sekapyykki. Normaalisti likainen pyykki.
Hellävarainen 30 °C 40 °C – ❄️ (Kylmä)	2 kg 1200 kierr/min.	Arkalaatuiset tekstiilit (esim. akryyli, viskoosi ja sekapyykki), jotka edellyttävät hellävaraisempaa pesua. Normaali- ja vähän likainen pyykki.
  Villa 40°C 40 °C – ❄️ (Kylmä)	1.5 kg 1200 kierr/min.	Konepestävä villa, käsin pestävä villa ja muut tekstiilit, joissa on merkintä "Käsinpesu"³⁾
 Silkki 30 °C	1 kg 1000kierrosta minuutissa	Erikisohjelma silkille ja sekasynteettiselle pyykillä.
Linkous/Tyhjennys	1600 kierr/min.	Kaikki muut tekstiilit paitsi villa ja arkalaatuiset tekstiilit. Pyykin linkoaminen ja veden tyhjentäminen rummista.
Huuhtelu	8 kg ⁴⁾ 1600 r/min ⁵⁾	Pyykkien huuhtelu ja linkous. Kaikki muut tekstiilit paitsi villa ja erittäin arkalaatuiset tekstiilit. Alenna linkousnopeutta pyykin laadun mukaan.
Peitot 40°C 60 °C – ❄️ (Kylmä)	3 kg 800 kierr/min.	Erikisohjelma synteettiselle huovalle, untuvapeitille, sänkypeitille ja niin edelleen. Käytä nestemäistä pesuainetta herkille materiaaleille, kuten villalle tarkoitettua pesuainetta
  Villa	1 kg	Kuivausohjelma villapyykillä. Hellävarainen kuivaus käsinpestäville villavaatteille. Poista pyykki välittömästi ohjelman päätyttyä.

Ohjelma Oletuslämpötila Lämpötila-alue	Enimmäiskuorma Viitteellinen lin- kousnopeus	Ohjelman kuvaus (Pestävän pyykin ja likaisuustason tyyppi)
 Synteettiset	3 kg	Kuivausohjelma synteettisille ja sekapyykille .
 Puuvilla	4 kg	Kuivausohjelma puuvillalle .
 Höyry	1 kg -	Puuvilla, synteettiset, hienopesu. Lyhyt ja hellävarainen höyryohjelma erittäin arkalaatuistenkin vaatteiden raikastamiseen (esim. erittäin arkalaatuiset vaatteet, joissa on paljetteja, pitsiä jne.). Pienempien pyykimäärien kohdalla ohjelman kestoa on mahdollista lyhentää entisestään käyttämällä lisätoimintoa Time Manager.
60min Wash&Dry 30 °C 40 °C – 30 °C	1 kg 1200 kierr/min.	Täydellinen ohjelma, joka sisältää pesuvaiheen ja kuivausvaiheen pienelle määrälle sekapyykkiä (puuvilla- ja tekokuitupyykki).
	Off -asento	

 **VAROITUS!**

Älä käytä tätä ohjelmaa villaan tai vaatteisiin, joissa on "vain kuivapesu" -merkintä.

1) Euroopan unionin komission asetuksen 2019/2023 mukaan. Tämä ohjelma pystyy pesemään lämpötilassa 40 °C tai 60 °C pestävän normaaliikaisen puuvillapyykin samanaikaisesti yhdellä ohjelmalla käyttäessä oletuslämpötilaa ja -linkousnopeutta ainoastaan pesutilassa nimelliskapasiteetilla 8 kg.



Katso pyykin lämpötila, ohjelman kesto sekä muut tiedot luvusta "Kulutusarvot". Energiankulutuksen kannalta tehokkaimpia ohjelmia ovat yleensä alhaisempaa lämpötilaa käyttävät ja pideempään kestävät ohjelmat.











2) Euroopan unionin komission asetuksen 2019/2023 mukaan. Tämä ohjelma pesee lämpötilassa 40 °C tai 60 °C pestävän normaaliikaisen puuvillapyykin samanaikaisesti yhdellä ohjelmalla, ja kuivausvaiheen jälkeen pyykkit voidaan asettaa välittömästi kaappiin käyttäessä oletuslämpötilaa ja -linkousnopeutta pesu- ja kuivaustilassa nimelliskapasiteetilla 4 kg ja Kaappikuiva-tasolla.

3) Tämän ohjelman aikana rumpu pyörii hitaasti hellävaraista käsittelyä varten. Voi vaikuttaa siltä, että rumpu ei pyöri tai se ei pyöri kunnolla, mutta tämä on kuitenkin normaalia tälle ohjelmalle.

4) Enimmäistäyttömäärä viittaa puuvillapyykkiin. Vähennä täyttömäärää tarpeen mukaan, jos pyykki on muunlaista.

5) Maksimilinkousnopeus liittyy puuvillapyykkiin. Aseta linkousnopeus. Varmista, että se on yhteensopiva pyykin kanssa.

Ohjelmien lisätoimintojen yhteensopivuus

Ohjelma	Linkous					Time Manager 	Ajastettu käynnistyminen
Eco 40-60	■		■				■
Puuvilla	■	■	■	■	■	■	■
Synteettiset	■	■	■	■	■	■	■
Hellävarainen	■	■	■		■	■	■
 Villa	■	■	■				■
 Silkki							■
Linkous/Tyhjennys							■
Huuhtelu	■	■	■		■		■
Peitot	■						■
 Villa							■
 Synteettiset							■
 Puuvilla							■
Höyry							■
60min Wash&Dry							■

Kullekin ohjelmalle soveltuvat pesuaineet

Ohjelma	Yleiskäyttöinen pesuaine ¹⁾	Mikroaallot, nesteet Yleis-	Neste värilliselle	Fintvätt (Hellävarainen) villalle	Erikois
Eco 40-60	▲	▲	▲	--	--

Ohjelma	Yleis- käyttöinen pesujauhe ¹⁾	Mikroaallot, nesteet Yleis-	Neste värilliselle	Fintvätt (Hel- lävarainen) villalle	Erikois
Puuvilla	▲	▲	▲	--	--
Synteettiset	▲	▲	▲	--	--
Hellävarainen	--	--	--	▲	▲
Villa	--	--	--	▲	▲
Silkki	--	--	--	▲	▲
Peitot	--	--	--	▲	▲
60min Wash&Dry	--	▲	▲	--	--

1) Pesujauheen käyttöä suositellaan yli 60 °C lämpötilassa.

▲ = Suositeltu

-- = Ei suositeltu

7.2 Automaattinen kuivaus



Alustavat ohjelmien kestoajat Autom. kuivaus -lisätoiminnolla ovat pelkkiä arvioita, ja todellinen kuivausaika voi poiketa esitetystä ajasta.

Kuivuustaso	Tekstiilityyppi	Täyttö
Extra Torrt (Erittäin Kuiva) Pyyheliinakankaille	Puuvilla ja vuodevaatteet (kylpytakit, pyyhkeet, jne.)	enintään 4 kg
Skåptorrt (Kaappikuiva) Kaappiin asetettaville tekstiileille	Puuvilla ja vuodevaatteet (kylpytakit, pyyhkeet, jne.)	enintään 4 kg
	Synteettiset ja sekapyykki (neulepuserot, puserot, alusvaatteet, liina- ja vuodevaatteet)	enintään 3 kg
	Villavaatteet (villapuserot)	enintään 1 kg
Stryktorrt (Silityskuiva) Sopii silityttävälle vaatteille	Puuvilla ja vuodevaatteet (lakanat, pöytäliinat, paidat, jne.)	enintään 4 kg

7.3 Ajastettu kuivaus

Kuivuustaso	Tekstiilityyppi	Pyykki- määrä (kg)	Linkous- nopeus (kierrosta (kierrosta- minuutis- sa)	Ehdotettu kesto, mi- nuuttia
Extra Torrt (Erittäin Kuiva) Pyyheliinakankaille	Puuvilla ja vuodevaatteet (kylpytakit, pyyhkeet, jne.)	4	1600	170 - 190
		2	1600	110 - 120
		1	1600	65 - 75
Skåptorrt (Kaappikuiva) Kaappiin asetettaville tekstiileille	Puuvilla ja vuodevaatteet (kylpytakit, pyyhkeet, jne.)	4	1600	160 - 180
		2	1600	100 - 110
		1	1600	55 - 65
Skåptorrt (Kaappikuiva) Kaappiin asetettaville tekstiileille	Synteettiset ja sekapyykki (neulepuserot, puserot, alusvaatteet, liina- ja vuodevaatteet)	3	1200	135 - 150
		1	1200	45 - 55
	Ylle (Villa) (villapuserot)	1	1200	80 - 100
Stryktorrt (Silityskuiva) Sopii silitettävälle vaatteille	Puuvilla ja vuodevaatteet (lakanat, pöytäliinat, paidat, jne.)	4	1600	110 - 125
		2	1600	65 - 75
		1	1600	40 - 80

7.4 Woolmark Premium Wool Care - Sininen



- Tämän pesukoneen villapesuohjelma on The Woolmark Company -yhtiön testaama

- ja hyväksymä merkillä "käsinpesu" varustettujen villatekstiilien pesuun, kun vaatteet pestään tämän pesukoneen valmistajan ohjeiden mukaisesti. M1380.
- The Woolmark Company on testannut ja hyväksynyt tämän koneen villaohjelman. Ohjelma sopii "käsinpesu" -merkillä varustettujen villavaatteiden kuivaamiseen edellyttäen, että vaatteet pestään Woolmark-hyväksynnän saanutta käsinpesuohjelmaa käyttäen ja kuivataan tämän pesukoneen valmistajan ohjeita noudattaen. M1381.

8. LISÄTOIMINNOT

8.1 Lämpötila

Aseta tämä lisätoiminto oletuslämpötilan muuttamiseksi.

Merkkivalo ✖ = kylmä vesi.

Lämpötila-asetukset näkyvät näytössä.

8.2 Linkous

Tällä lisätoiminnolla voit muuttaa oletuslinkousnopeutta.

Asetetun nopeuden merkkivalo syttyy.

Linkouksen lisätoiminnot:

Ei linkousta

- Aseta tämä lisätoiminto kaikkien linkousvaiheiden poistamiseksi. Vain tyhjennysvaihe on käytettävissä.
- Vastaava merkkivalo syttyy.
- Aseta tämä lisätoiminto erittäin arkalaatuisia tekstiilejä varten.
- Huuhteluvaihe käyttää enemmän vettä joissakin pesuohjelmissa.

Rypistymisen esto

- Aseta tämä lisätoiminto ryppyjen estämiseksi.
- Vastaava merkkivalo syttyy.
- Rummussa on vettä, kun ohjelma päättyy.
- Rumpu pyörii säännöllisesti, jotta pyykkiin ei muodostuisi rypyjä.
- Luukku on edelleen lukittu. Luukun lukitus voidaan avata vasta sitten, kun vesi on tyhjennetty.



Katso veden tyhjennysohjeet kohdasta "Ohjelman päättyessä".

8.3 Ajastettu kuivaus

Tällä toiminnolla voit asettaa ajan kuivattaville tekstiileille. Asetettu arvo näkyy näytössä.

Jokainen tämän kosketuspainikkeen painallus lisää arvoa viidellä minuutilla.





Et voi asettaa kaikkia aika-arvoja eri pyykeille.

8.4 Autom. kuivaus

Tämän lisätoiminnon avulla voit asettaa pyykin automaattisen kuivuustason. Näytössä näkyy asetetun tason symboli.

-  **Erittäin kuiva** -taso puuvillalle

-  **Kaappikuiva** -taso puuvillalle ja synteettisille
-  **Silityskuiva** puuvillalle

8.5 Esipesu

Tällä lisätoiminnolla voi lisätä esipesuvaiheen pesuohjelmaan. Tämän lisätoiminnon käyttöä suositellaan, kun pyykki on erittäin likaista (erityisesti jos siinä on hiekkaa, pölyä, mutaa tai muita kiinteitä hiukkasia). Kun käytät tätä toimintoa, ohjelma kestää kauemmin.

Asianomainen merkkivalo syttyy.

8.6 Lisähuuhtelu

Tämän lisätoiminnon avulla voit lisätä ylimääräisiä huuhteluja pesuohjelmaan.

Tätä lisätoimintoa voi käyttää, jos vaatteiden käyttäjät ovat allergisia pesuaineille tai alueen vesi on pehmeää.

Lisätoiminnon merkkivalo syttyy.

8.7 Ajastettu käynnistyminen



Tällä lisätoiminnolla voit viivyttää ohjelman käynnistymistä 30 minuuttia - 20 tuntia.

Näytössä näkyy toiminnon merkkivalo.

8.8 Time Manager

Vähennä ohjelman kestoa painamalla Time Manager.

Voit valita:

-  **QUICK** (pika): likaisen pyykin päivittäiseen pesuun.
-  **SUPER QUICK** (superpika): vain vähän likaantuneen pyykin pikapesuun.





Joissakin ohjelmissa voidaan käyttää vain yhtä näistä lisätoiminnoista.



9. ASETUKSET

9.1 Lapsilukko

Tämän lisätoiminnon avulla voit estää lasten leikkimisen käyttöpaneelilla.



- Kytke tämä lisätoiminto **päälle/pois päältä** painamalla samanaikaisesti painiketta  ja , kunnes merkkivalo  **syttyy/sammuu**.

Tämä lisätoiminto voidaan kytkeä päälle:

- Kun painat painiketta : lisätoiminnot ja ohjelmanvalitsin lukittuvat.
- Ennen painikkeen  painamista: laite ei voi käynnistyä.

9.2 Pysyvä lisähuuhtelu



Tämän lisätoiminnon avulla voit asettaa lisähuuhtelun pysyvästi uuteen ohjelmaan.

- Kytke tämä lisätoiminto **päälle/pois päältä** painamalla samanaikaisesti painiketta  ja , kunnes merkkivalo  **syttyy/sammuu**.

9.3 Äänimerkit

Äänimerkit kuuluvat, kun:

- ohjelma on päättynyt
- laitteessa on toimintahäiriö.



Voit kytkeä äänimerkit **pois päältä/päälle** painamalla samanaikaisesti painiketta  ja  6 sekunnin ajan.



Jos kytket äänimerkit pois päältä, ne toimivat laitteen toimintahäiriön yhteydessä.

9.4 Käyttötuntilaskuri

Laitteen kokonaiskäyttöajan voi esittää tunteina alkaen ensimmäisestä käynnistyksestä. Tämä arvo laskee pesuohjelmien käyttöajan (ei sisällä taukoja eikä ajastetun käynnistymisen aikaa). Tämän arvon voi saada näkyviin seuraavasti:



1. Kytke laite toimintaan kääntämällä ohjelmanvalitsinta ja aseta se ensimmäiseen asentoon myötöpäivään käännettäessä.
2. Paina painikkeita  ja  muutaman sekunnin ajan (10 sekunnin kuluessa käynnistyksestä). Näiden 10 sekunnin jälkeen painikeyhdistelmä ottaa äänimerkit käyttöön ja poistaa ne käytöstä.
3. Kolmen sekunnin kuluttua laitteen kokonaiskäyttöaika näkyy näytöllä: esim. 1276 tuntia, ja näytöllä näkyy teksti Hr kahden sekunnin ajan, 12 (tuhannet ja sadat) näkyy kahden sekunnin ajan ja 76 (kymmenet ja yksittäiset tunnit) näkyy kahden sekunnin ajan.



Jos toimenpiteet eivät tuota tulosta (aikakatkaisun, väärän ohjelmavalkon asennon tai väärän painikeyhdistelmän takia), kytke laitteen virta pois päältä ja toista vaiheet alusta asti.

9.5 Tehdasasetukset

Tällä toiminnolla voi palauttaa tehdasasetukset. **Ota** tämä lisätoiminto käyttöön suorittamalla seuraavat vaiheet:

1. Kytke laite toimintaan kääntämällä ohjelmanvalitsinta ja aseta se kolmanteen asentoon myötöpäivään käännettäessä.
2. Paina painikkeita  ja  muutaman sekunnin ajan (10 sekunnin kuluessa käynnistyksestä). Näiden 10 sekunnin jälkeen painikeyhdistelmä ottaa äänimerkit käyttöön ja poistaa ne käytöstä.
3. Näytöllä näkyy – – – noin viiden sekunnin ajan.



Jos toimenpiteet eivät tuota tulosta (aikakatkaisun, väärän ohjelmavalkon asennon tai väärän painikeyhdistelmän takia), kytke laitteen virta pois päältä ja toista vaiheet alusta asti.

10. KÄYTTÖNOTTO



Voit huomata laitteessa hiukan vettä asennuksen aikana tai ennen ensimmäistä käyttökertaa. Vesi on jäänyt tehtaalla suoritetusta täydellisestä toimintatestistä, jonka avulla taataan koneen täydellinen kunto ja virheetön toiminta ennen sen toimitusta asiakkaalle.

1. Kiinnitä pistoke pistorasiaan.

2. Avaa vesihana.
3. Kaada 2 litraa vettä pesuainelokeroon pesuvaihetta varten. Tämä aktivoi tyhjennysjärjestelmän.
4. Aseta pieni määrä pesuainetta pesuainelokeroon.
5. Aseta puuvillalle tarkoitettu pesuohjelma ja valitse korkein lämpötila, älä kuitenkaan aseta pyykkiä koneeseen. Tällöin poistetaan mahdolliset liat rummusta ja pesualtaasta.

11. PÄIVITTÄINEN KÄYTTÖ - PYYKIN PESEMINEN



VAROITUS!

Lue turvallisuutta koskevat luvut.

11.1 Pyykin lisääminen

1. Avaa laitteen luukku.
2. Tyhjennä taskut ja ravista vaatteet auki ennen kuin asetat ne laitteeseen.
3. Laita pyykki rumpuun yksi kerrallaan. Älä täytä rumpua liian täyteen.
4. Sulje luukku huolellisesti.

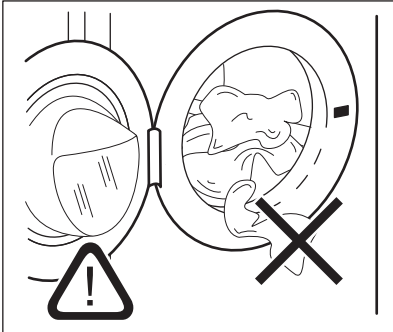

HUOMIO!

– Varmista, ettei pyykki jää laitteen luukun ja tiivisteiden väliin vesivahinkojen ja pyykkien vaurioitumisen välttämiseksi.

– Erittäin öljyisten ja rasvaisten tahrojen pesu tai pyykkituoksujen käyttö voi vaurioittaa pesukoneen kumiosia.

11.2 Pesuaineen ja huuhteluaineen käyttö

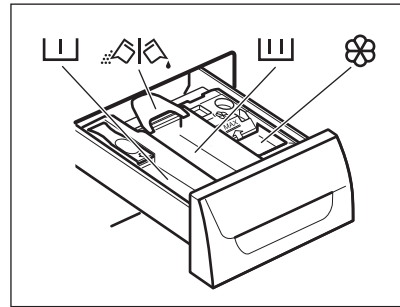

1. Mittaa pesuaineet ja huuhteluaine.
2. Lisää pesuaine ja huuhteluaine lokeroihin.



Noudata aina pesuainepakkaukseen merkittyjä ohjeita. Merkittyä enimmäistasoa ei kuitenkaan ole suositeltavaa ylittää. Kyseinen määrä takaa kuitenkin parhaat pesutulokset.

3. Sulje pesuainelokero varoen.

11.3 Tarkista pesuaineläpän sijainti

1. Vedä pesuainelokeroa auki, kunnes se pysähtyy.

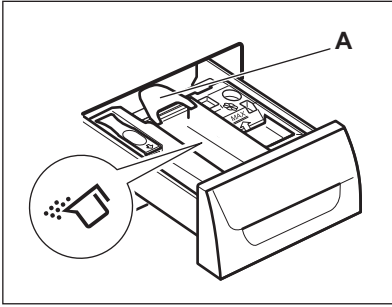

2. Poista lokero painamalla vipua alaspäin.
3. Jos käytät jauhepesuainetta, käännä läppä ylöspäin.

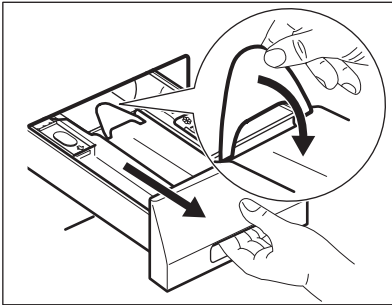

4. Jos käytät nestemäistä pesuainetta, käännä läppä alaspäin.

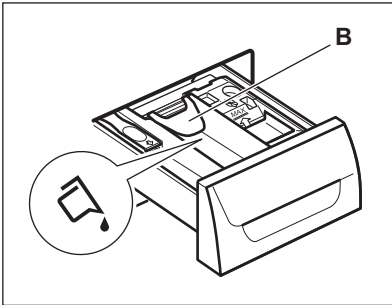

Kun läppä on **ALHAALLA**:

- Älä käytä hyytelömäisiä tai paksuja nestemäisiä pesuaineita.
 - Lämpässä ilmoitettua nestemäisen pesuaineen annosta ei saa ylittää.
 - Älä aseta esipesuvaihetta.
 - Älä aseta ajastettua käynnistymistä.
5. Mittaa pesuaineet ja huuhteluaine.
 6. Sulje pesuainelokero varovasti.

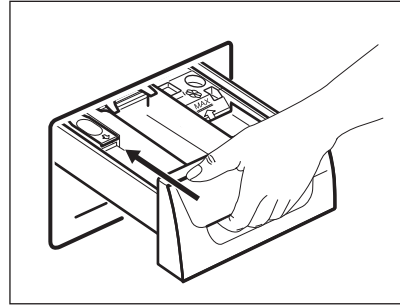

Varmista, ettei läppä muodosta estettä, kun suljet lokeron.

11.4 Ohjelman asettaminen

1. Kytke laite toimintaan kääntämällä ohjelmanvalitsinta ja aseta haluamasi ohjelma:
 - Merkkivalo alkaa vilkkua.
 - Näytössä näkyy Time Manager -taso, ohjelman kesto ja ohjelman vaiheiden merkkivalot.
2. Muuta tarvittaessa lämpötilaa ja linkousnopeutta tai lisää lisätoimintoja. Kun kytket jonkin lisätoiminnon päälle, asetetun lisätoiminnon merkkivalo syttyy.



Jos asetat jotain väärin, näytössä näkyy viesti .

11.5 Ohjelman käynnistäminen ilman ajastusta

Paina painiketta .

- Merkkivalo lakkaa vilkkumasta ja jää palamaan.
- Merkkivalo alkaa vilkkumaan näytössä.
- Ohjelma käynnistyy, luukku lukittuu ja näytössä näkyy merkkivalo .



Jos merkkivalo vilkkuu, luukku lukittuu. Jos näytössä näkyy hälytysviesti, kun

merkkivalo on vilkkunut muutaman sekunnin ajan, luukku ei ole lukittunut oikein (katso lisätietoa luvusta Vianmääritys).

- Tyhjennyspumppu voi toimia lyhyen aikaa, kun laitteen vedentäyttö on käynnissä.



Noin 15 minuutin kuluttua ohjelman käynnistymisestä:

- Laite säätää automaattisesti ohjelman keston pyykkimäärän mukaan.
- Uusi arvo näkyy näytössä.

11.6 Ohjelman käynnistäminen ajatuksella

1. Paina Ajastettu käynnistyminen -painiketta toistuvasti, kunnes näytöllä näkyy se ajastetun käynnistymisen aika, jonka haluat asettaa.

Vastaava merkkivalo syttyy näyttöön.

2. Paina :
 - Laite käynnistää ajanlaskennan.
 - Luukku lukittuu ja näytössä näkyy merkkivalo .

Jos merkkivalo vilkkuu, luukku lukittuu. Jos näytössä näkyy hälytysviesti, kun merkkivalo on vilkkunut muutaman sekunnin ajan, luukku ei ole lukittunut oikein (katso lisätietoa luvusta Vianmääritys).

- Ohjelma käynnistyy automaattisesti, kun ajanlaskenta päättyy.



Voit peruuttaa ajastimen tai muuttaa ajastimen asetusta ennen kuin painat painiketta . Ajastettu käynnistyminen peruutetaan seuraavasti:

- Aseta laite taukotilaan painamalla painiketta .
- Paina Ajastettu käynnistyminen, kunnes näytöllä näkyy .
- Käynnistä ohjelma välittömästi painamalla painiketta uudelleen.

11.7 SensiCare System -täyttömäärän tunnistus

SensiCare System säätää ohjelman keston koneessa olevan pyykkimäärän mukaan, jotta saavutettaisiin täydellinen pesutulos mahdollisimman lyhyessä ajassa. Käynnistä/Tauko -painikkeen painamisen jälkeen uusi ohjelman kesto tulee näkyviin noin 10–15 minuutin kuluttua.



SensiCare System ei ole käytettävissä kaikkien ohjelmien yhteydessä. Näitä ovat mm. Villa, Huuhtelu, LinkousTyhjennys ja lyhytkestoiset ohjelmat.

11.8 Ohjelman keskeyttäminen ja lisätoimintojen muuttaminen

Voit muuttaa vain joitakin lisätoimintoja ennen kuin ne käynnistyvät.

1. Paina painiketta . Merkkivalo alkaa vilkkua.
2. Muuta lisätoimintoja.
3. Paina uudelleen painiketta . Ohjelma jatkuu.

11.9 Käynnissä olevan ohjelman peruuttaminen

1. Peruuta ohjelma ja kytke laite pois toiminnasta kääntämällä ohjelmanvalitsin asentoon .

2. Kytke laite toimintaan kääntämällä ohjelmanvalitsinta uudelleen. Sen jälkeen voit asettaa uuden pesuohjelman.



Laite voi tyhjentää veden ennen uuden ohjelman käynnistämistä. Varmista tällöin, että pesuaine on edelleen pesuainelokerossa. Täytä se muussa tapauksessa.

11.10 Luukun avaaminen



HUOMIO!

Jos lämpötila ja vedentaso rummussa ovat liian korkeita ja rumpu pyörii edelleen, luukku ei voida avata.

Laitteen luukku on lukittu ja näytössä näkyy merkkivalo ohjelman tai ajastimen ollessa toiminnassa.

Avaa laitteen luukku ohjelman tai ajastimen ollessa käynnissä:

1. Aseta laite keskeytystilaan painamalla painiketta .
2. Odota, kunnes luukun lukituksen merkkivalo sammuu.
3. Avaa ovi.
4. Sulje luukku ja paina uudelleen painiketta .

Ohjelma tai ajastin toimii edelleen.

11.11 Ohjelman päättyessä

- Laite pysähtyy automaattisesti.
- Äänimerkki kuuluu (jos se on aktivoitu).
- Näyttöön syttyy .
- Painikkeen merkkivalo sammuu.
- Luukun lukon merkkivalo sammuu.
- Voit avata luukun.
- Poista pyykki laitteesta. Varmista, että rumpu on tyhjä.
- Sulje vesihana.
- Kytke laite pois toiminnasta kääntämällä ohjelmanvalitsin asentoon .
- Pidä luukku raollaan homeen ja hajujen muodostumisen estämiseksi.

Pesuohjelma on suoritettu loppuun, mutta rummussa on edelleen vettä:

- Rumpu pyörii säännöllisesti, jotta pyykkiin ei muodostuisi ryppyjä.
- Luukun lukon merkkivalo palaa.
Merkkivalo vilkkuu. Luukku on edelleen lukittu.
- Luukku voidaan avata vasta sitten, kun vesi on tyhjenetty.

Veden tyhjentäminen:

1. Laske tarvittaessa linkousnopeutta. Jos asetat toiminnon , laite suorittaa ainoastaan tyhjennysvaiheen.
2. Paina painiketta . Laite tyhjentää veden ja linkoaa.
3. Kun ohjelma on suoritettu loppuun ja luukun lukon merkkivalo sammuu, luukku voidaan avata.
4. Kytke laite pois toiminnasta kääntämällä ohjelmanvalitsin asentoon .



Laite tyhjentää veden ja linkoaa automaattisesti noin 18 tunnin kuluttua (Villa-ohjelmaa lukuun ottamatta).

11.12 Valmiustila

Kun pesuohjelman päättymisestä on kulunut joitakin minutteja eikä laitetta ole kytketty pois toiminnasta, energiansäästötoiminto aktivoituu.

Energiansäästötoiminto vähentää energiankulutusta, kun laite on valmiustilassa.

- Kaikki merkkivalot ja näyttö sammuvat.
- Painikkeen merkkivalo vilkkuu hitaasti.
- Paina jotakin lisätoimintoa energiansäästötoiminnon deaktivoimiseksi.



Jos asetat ohjelman tai lisätoiminnon, jonka päätyttyä vesi jää rumpuun, energiansäästötoiminto **ei kytkeydy päälle** veden tyhjentämisen muistuttamiseksi.

12. PÄIVITTÄINEN KÄYTTÖ - VAIN KUIVAUS

VAROITUS!

Lue turvallisuutta koskevat luvut.



Tämä laite on automaattinen kuivaava pesukone.

12.1 Kuivausasetus

VAROITUS!

Varmista, että vesihana on auki.

1. Kytke laite toimintaan kääntämällä ohjelmanvalitsin asentoon .
2. Avaa luukku ja täytä kone pyykillä yksi vaatekappale kerrallaan.
3. Käännä ohjelmanvalitsin asianmukaisen ohjelman kohdalle kuivattavan pyykin mukaan. Näytössä näkyy





kuivausmerkkivalo .



Jotta kuivausteho olisi hyvä, käyttöohjeessa suositeltuja enimmäiskuivausmääriä **ei pidä** ylittää. **Älä** aseta asetetun ohjelman automaattista nopeutta pienempää linkousnopeutta.



12.2 Kuivaus automaattisilla tasoilla

Pyykit voidaan kuivata ennalta määritetyillä kuivausasteilla:

1. Paina  toistuvasti, kunnes näytössä näkyy jokin kuivaustason merkkivalo:
 -  SILITYSKUIVA-tason merkkivalo puuvillalle
 -  KAAPPIKUIVA-tason merkkivalo puuvillalle ja synteettisille
 -  ERITTÄIN KUIVA -tason merkkivalo puuvillalle

Näytössä näkyy aika-arvo, joka lasketaan oletustäyttömäärän mukaan. Jos pyykkimäärä on suurempi tai pienempi kuin

oletuskoko, laite säätää automaattisesti aika-arvon ohjelman aikana.





2. Käynnistä ohjelma painamalla . Näytössä näkyy luukun lukituksen merkkivalo . Kuivauksen merkkivalo  alkaa vilkkua.



Kaikkia kuivaustasoja ei voida asettaa millekään pyykkityypille.

12.3 Ajastettu kuivaus

Pyykki voidaan kuivata myös manuaalisesti ajastetulla kuivauksella:

1. Paina  toistuvasti aika-arvon asettamiseksi (katso taulukko "Ajastetun kuivauksen ohjelmat").
 - Näytöllä näkyy 10 minuuttia. Jokainen tämän kosketuspainikkeen painallus lisää arvoa viidellä minuutilla.
 - Näytöllä näkyy asetettu aika-arvo: esimerkiksi - 40.
 - Muutaman sekunnin kuluttua näytöllä näkyy uusi aika-arvo: 43. Laite laskee myös rypistymisenesto- ja jäähdytysvaiheiden keston.
2. Käynnistä ohjelma painamalla .
 - Uusi aika-arvo näkyy näytöllä säännöllisesti.
 - Kuivauksen merkkivalo  alkaa vilkkua.
 - Näytöllä näkyy luukku lukossa - merkkivalo .





Jos asetet kuivausajaksi vain 10 minuuttia, laite suorittaa vain jäähdytysvaiheen.

Jos pyykki ei ole riittävän kuivaa, aseta jälleen lyhyt kuivausaika.

12.4 Kuivausohjelman päättyminen

Laite pysähtyy automaattisesti.

- Äänimerkit kuuluvat (jos ne ovat toiminnassa).

- Näyttöön sytty .
- Merkkivalo  sammuu.
- Kuivausohjelman viimeisten minuuttien aikana laite suorittaa jäähdytys- ja rypistymisenestovaiheen. Luukku pysyy edelleen lukittuna.

Kun lukitun luukun  merkkivalo sammuu näytössä, luukku voidaan avata.

1. Kytke laite pois toiminnasta kääntämällä ohjelmanvalitsin asentoon .

Kun ohjelman päättymisestä on kulunut muutama minuutti, energian säästötoiminto kytkee laitteen automaattisesti pois toiminnasta.

2. Poista pyykki laitteesta.
3. Varmista, että rumpu on tyhjä.
3. Pidä luukku raollaan homeen ja hajujen muodostumisen estämiseksi.
4. Sulje vesihana.

13. PÄIVITTÄINEN KÄYTTÖ - PYYKIN PESEMINEN JA KUIVAAMINEN

VAROITUS!

Lue turvallisuutta koskevat luvut.



Tämä laite on automaattinen kuivaava pesukone.

13.1 Non-Stop-ohjelma

1. Kytke laite toimintaan kääntämällä ohjelmanvalitsin haluamasi ohjelman kohdalle.
2. Avaa luukku ja täytä kone pyykillä yksi vaatekappale kerrallaan.



Jotta kuivausteho olisi hyvä, käyttöohjeessa suositeltuja enimmäiskuivausmääriä **ei pidä** ylittää. **Älä** aseta asetetun ohjelman automaattista nopeutta pienempää linkousnopeutta.



3. Laita pesuaine ja muut, niille osotettuihin lokeroihin.
4. Käännä ohjelmanvalitsin pesuohjelman kohdalle.

Näytössä näkyy eri pesuvaiheiden merkkivalot.

5. Aseta käytettävissä olevat lisätoiminnot.

13.2 Pesu ja automaattinen kuivaus

1. Paina  toistuvasti, kunnes näytössä näkyy jokin kuivaustason merkkivalo:

- : SILITYSKUIVA-tason merkkivalo puuvillalle
- : KAAPPIKUIVA-tason merkkivalo puuvillalle ja synteettisille
- : ERITTÄIN KUIVA -tason merkkivalo puuvillalle

Näytössä näkyy merkkivalo . Näytön aika-arvo on pesu- ja kuivausohjelmien kesto, joka lasketaan oletustäyttömäärän mukaan.



Hyvän kuivaustuloksen saavuttamiseksi laite ei salli liian alhaisen linkousnopeuden asettamista pestävälle ja kuivattavalle pyykille.

2. Käynnistä ohjelma painamalla . Asetetun kuivaustason merkkivalo palaa näytössä.





Luukun lukon merkkivalo  on päällä. Uusi aika-arvo näkyy näytöllä säännöllisesti.



Kuivausohjelman viimeisten minuuttien aikana laite suorittaa rypistymisenesto- ja jäähdytysvaiheet.



13.3 Pesu ja ajastettu kuivaus

Hyvän kuivaustuloksen saavuttamiseksi laite ei salli liian alhaisen linkousnopeuden asettamista pestävälle ja kuivattavalle pyykille.

1. Aseta kuivausaika painamalla .
Näytöllä näkyy 10 minuuttia.
Merkkivalo  ilmestyy näytölle. Näytöllä näkyy asetettu kuivausaika, esimerkiksi: .
Joidenkin sekuntien jälkeen näytössä näkyy lopullinen aika-arvo , joka on pesu- ja kuivausohjelmien kokonaiskesto (pesu- + kuivaus- + rypistymisenesto- + jäähdytysvaiheet).



Jos asetit pesun jälkeiseksi kuivausajaksi vain 10 minuuttia, laite laskee myös rypistymisenesto- ja jäähdytysvaiheiden keston.

2. Käynnistä ohjelma painamalla .
Merkkivalo  ilmestyy näytölle. Uunin luukku on lukittu. Uusi aika-arvo näkyy näytöllä säännöllisesti.

13.4 Ohjelman päätyminen

Laite pysähtyy automaattisesti. Äänimerkit kuuluvat (jos ne ovat toiminnassa). Katso lisätietoa edellisen luvun osiosta "Kuivausohjelman päätyessä".

1. Poista pyykki laitteesta.
Varmista, että rumpu on tyhjä.
2. Pidä luukku raollaan homeen ja hajujen muodostumisen estämiseksi.
3. Sulje vesihana.

14. TEKSTIILIEN NUKKA

Pesu- ja/tai kuivausohjelman aikana joistakin tekstiileistä (esim. huokoisesta kankaasta, villasta ja puuvillapaidoista) voi irrota nukkaa.



Nukka voi tarttua tekstiileihin seuraavalla pesukerralla.

Pyykin nukkaantumisen estämiseksi suosittelemme seuraavia toimenpiteitä:

- Älä pese tummia tekstiilejä vaaleiden tekstiilien (uudet huokoiset kankaat, villatekstiilit, puuvillapaidat) pesemisen ja kuivauksen jälkeen ja päinvastoin.
- Kuivata kyseiset tekstiilit ilmakeivillä ensimmäisen pesukerran jälkeen.
- Puhdista vedenpoiston sihti.
- Puhdista kuivausohjelman jälkeen tyhjä rumpu, tiiviste ja luukku kostealla kankaalla.

14.1 Nukan poistaminen tekstiileistä

Poista nukka rummun sisältä asettamalla erikoisohjelma:

1. Tyhjennä rumpu.
2. Puhdista rumpu, tiiviste ja luukku kostealla kankaalla.
3. Valitse huuhteluohjelma.
4. Kytke puhdistustoiminto päälle painamalla samanaikaisesti painiketta  ja , kunnes näytössä näkyy **CLE**.
5. Käynnistä ohjelma painamalla painiketta .

15. VIHJEITÄ JA NEUVOJA

VAROITUS!

Lue turvallisuutta koskevat luvut.

15.1 Pyykit

- Lajittele valkopyykki, värillinen pyykki, tekokuidut, arkalaatuinen pyykki ja villapyykki.

- Noudata tekstiilien hoito-ohjemerkinissä olevia ohjeita.
- Älä pese valkopyykkiä ja värillistä pyykkiä yhtä aikaa.
- Jotkin värilliset vaatteet voivat laskea väriä ensimmäisessä pesussa. Ne on suositeltavaa pestä erikseen ensimmäisillä kerroilla.

- Käännä monikerrokset tekstiilit, villavaatteet ja painetut tekstiilit väärin päin.
- Pese ja esikäsittele vaikeat tahrat asianmukaisella pesuaineella ennen pyykkien asettamista rumpuun.
- Ole varovainen verhoja käsitellessä. Poista kaikki koukut ja aseta verhot pesupussiin tai tyynyliinaan.
- Älä pese saumaamattomia tai leikattuja pyykejä. Pese pienet ja/tai arkalaatuiset pyykkiä pesupussissa (esim. kaarelliset rintaliivit, vyöt, sukkahousut, kengännauhat, hihnat, jne.).

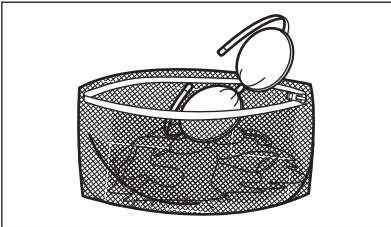

- Erittäin pieni täyttömäärä voi aiheuttaa epätasapainon linkousvaiheessa, mikä johtaa liian suureen tärinäan. Jos näin käy:
 - keskeytä ohjelma ja avaa luukku (ks. luku "Päivittäinen käyttö")
 - levitä pyykkiä käsin niin, että ne ovat jakautuneet tasaisesti rumpuun
 - paina Käynnistä/Tauko-painiketta. Linkousvaihe jatkuu.
- Sulje tyynyliinojen napit, vetoketjut, koukut ja nepparit. Sido vyöt, nauhat, kengännauhat, hihnat ja muut irtonaiset kappaleet.
- Tyhjennä taskut ja ravista viikatut vaatteet auki.

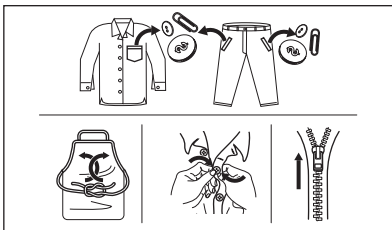

15.2 Vaikeat tahrat

Vesi ja pesuaine eivät riitä poistamaan vaikeita tahroja.

Suosittellemme, että vaikeat tahrat esikäsitellään ennen tekstiilien asettamista laitteeseen.

Markkinoilla on saatavilla erityisiä tahrannoistoaaineita. Käytä tahrain ja tekstiilien laatuun sopivaa tahrannoistoaainetta.

Älä suihkuta tahrannoistoaainetta pyykkeihin laitteen lähellä, sillä se syövyttää muoviosia.



15.3 Pesuaineen tyyppi ja määrä.

Pesuaineen valinta ja oikean määrän käyttö ei vaikuta ainoastaan pesutulokseen, vaan auttaa myös välttämään hävikkiä ja suojelemaan ympäristöä:

- Käytä vain pesukoneeseen tarkoitettuja pesuaineita ja muita aineita. Noudata ensiksi seuraavia yleisohjeita:
 - jauhepesuaineet (myös tabletit ja kerta-annospesuainetabletit) kaikille tekstiilityypeille, pois lukien herkätkä tekstiilit. Suosi valkaisuainetta sisältäviä jauhemaisia pesuaineita valkoisen pyykin ja pyykin desinfiointiin,
 - nestemäiset pesuaineet (mukaan lukien yksittäiset pesuaineannokset), mieluiten alhaisen lämpötilan pesuohjelmissa (enintään 60 °C) kaikille kuitutyypeille, tai erikoispesuaineita vain villavaatteille.
- Käytettävä pesuaineen tyyppi ja määrä määrittyvät seuraavien mukaan: tekstiilityyppi (hienopyykki, villavaatteet, puuvilla, jne.), pyykkien väri, täyttömäärä, likaisuustaso, pesulämpötila sekä vedenkovuus.
- Noudata pesu- ja muiden käsittelyaineiden tuotepakkauksien ohjeita ylittämättä ilmoitettua maksimitasoa (**MAX**).
- Älä sekoita eri pesuainetyyppejä.
- Käytä vähemmän pesuainetta, jos:
 - pyykkiä on vähän,

- ohjelman kestoa on lyhennetty Time Manager -painikkeella,
- pyykki on vain vähän likaista,
- pesussa muodostuu paljon vaahtoa.
- Kun käytät pesuainetabletteja, aseta ne aina rumpuun pesuainelokeron sijaan ja noudata valmistajan ohjeita.

Riittämätön pesuaine voi aiheuttaa:

- heikko pesutulos
- harmaat pyykki
- rasvaiset pyykki
- homeen muodostuminen laitteeseen.

Liiallisen pesuaineen mahdollisia seurauksia:

- vaahton muodostuminen
- huonompi pesutulos
- riittämätön huuhtelu
- suuremmat ympäristöhaitat.

15.4 Ympäristönsuojeluohjeita

Noudata seuraavia ohjeita säästäaksesi vettä, energiaa ja luontoa.

- **Normaalilikaisen pyykinpesussa ei tarvita esipesua**, jolloin voidaan säästää pesuainetta, vettä ja aikaa ja suojella samalla myös ympäristöä.
- Kun laite täytetään kunkin ohjelman **maksimitäyttömäärään, energian- ja vedenkulutus ovat pienempiä.**
- Tahrat ja rajoittunut lika voidaan poistaa asianmukaisella esikäsitteilyllä. Pyykit voidaan tämän jälkeen pestä alhaisemmassa lämpötilassa.
- Katso oikea pesuainemäärä pesuaineen valmistajan antamista ohjeista ja tarkista kotisi vedenkovuus. Katso kohta "Vedenkovuus".

15.5 Veden kovuus

Jos alueesi vesi on kovaa tai keskikovaa, suosittelemme, että käytät pesukoneisiin tarkoitettua vedenpehmentysainetta.

Vesi on kovaa tai keskikovaa, kun kovuus on yli 8 dH.

Jos alueesi vesi on pehmeää, vedenpehmentysaineen käyttö ei ole tarpeen.

Tarkista alueesi vedenkovuus ottamalla yhteyttä paikalliseen vesilaitokseen.

Käytä oikeaa määrää vedenpehennintä. Noudata tuotepakkaukseen merkittyjä ohjeita.

15.6 Kuivausohjelman valmistelu

- Avaa vesihana.
- Tarkista, onko tyhjennysletku liitetty oikein. Katso lisätietoja Asennus-luvusta.
- Katso kuivausohjelmien maksimitäyttömäärät kuivausohjelmataulukosta.

15.7 Pyykit, jotka eivät sovellu rumpukuivaukseen

Älä aseta kuivausohjelmaa seuraaville pyykeille:

- Tekokuituverhot.
- Metalliosia sisältävät vaatteet.
- Nailonsukat.
- Peitteet.
- Sängynpeitot.
- Peitot.
- Anorakit.
- Makuupussit.
- Tekstiilit, joissa on hiuslakkojen, kynsilakanpoistoaineen jne. jäämiä.
- Vahtokumia tai vastaavia materiaaleja sisältävät vaatteet.

15.8 Tekstiilien hoito-ohjemerkinnot

Noudata valmistajan hoito-ohjemerkinnot ohjeita kuivaamisen aikana:

- ☐ = Tekstiili voidaan kuivata kuivausrummussa
- ☺ = Kuivausohjelman lämpötila on korkea
- ☹ = Kuivausohjelman lämpötila on alhainen
- ☒ = Tekstiiliä ei voida kuivata kuivausrummussa.

15.9 Kuivausohjelman kesto

Kuivausaika riippuu seuraavista tekijöistä:

- loppulinkouksen nopeus
- kuivaustaso
- tekstiilien materiaali
- kuivattavan pyykin paino

15.10 Lisäkuivaus

Jos pyykki on edelleen kosteaa kuivausohjelman päätyttyä, aseta lyhyt kuivausohjelma uudelleen.

VAROITUS!

Vältä pyykkien ylikuivausta ryppyjen ja kutistumisen välttämiseksi.

15.11 Yleisiä vinkkejä

Katso **keskimääräiset** kuivausajat taulukosta «Kuivausohjelmat».

Kokemus auttaa kuivaamaan pyykki paremmin. Merkitse muistiin erilaisten vaatteiden kuivauksessa käyttämäsi ajat.

Vältä staattinen purkautuminen kuivausohjelman päätyttyä seuraavasti:

1. Käytä huuhteluinetta pesuohjelmassa.
2. Käytä erityistä kuivausrumpuihin sopivaa huuhteluinetta.

Poista pyykki koneesta pian kuivausohjelman päättymisen jälkeen.

16. HOITO JA PUHDISTUS

VAROITUS!

Lue turvallisuutta koskevat luvut.

16.1 Säännöllinen puhdistus

Säännöllinen puhdistus auttaa pidentämään laitteen käyttöikää.

Pidä luukkua ja pesuainelokeroa kunkin pesuohjelman jälkeen hiukan raollaan ilmankierron varmistamiseksi ja kosteuden poistamiseksi laitteen sisältä, jotta vältettäisiin homeen ja hajujen muodostuminen.

Jos laitetta ei käytetä pitkään aikaan: sulje vesihana ja irrota virtajohto pistorasiasta.

Viitteellinen säännöllinen puhdistusaikataulu:

Kalkinpoisto	Kahdesti vuodessa
Ylläpitopesu	Kerran kuukaudessa
Luukun tiivisteiden puhdistaminen	Kahden kuukauden välein
Rummun puhdistaminen	Kahden kuukauden välein
Nukan poistaminen rummusta	Kaksi kertaa kuukaudessa ¹⁾
Pesuainelokeron puhdistus	Kahden kuukauden välein
Tyhjennuspumpun sihdin puhdistaminen	Kahdesti vuodessa

Tuloletkun ja venttiilisihdin puhdistus Kahdesti vuodessa

- 1) Katso luku "Tekstiilien nukka".

Osien puhdistusohjeet on annettu seuraavissa kappaleissa.

16.2 Vieraiden esineiden poistaminen



Varmista, että taskut ovat tyhjiä ja kaikki irtoneiset kappaleet on sidottu ennen ohjelman suorittamista. Katso "Neuvoja ja vinkkejä" -luvun kohta "Pyykkimäärä".

Poista mahdolliset vieraat esineet (esim. metallikiinnittimet, napit, kolikot, jne.) luukun tiivisteestä, sihdeistä ja rummusta. Lue lisäohjeita luvuista "Luukun tiivisteiden kaksoishuulet", "Rummun puhdistus", "Tyhjennuspumpun puhdistus" ja "Vedenottoletkun ja venttiilin sihdin puhdistus". Ota tarvittaessa yhteyttä valtuutettuun huoltoliikkeeseen.

16.3 Ulkopintojen puhdistaminen

Puhdista laite ainoastaan saippualla ja lämpimällä vedellä. Kuivaa kaikki pinnat kokonaan. Älä käytä hankaavia pesulappuja tai naarmuttavia välineitä.

⚠ HUOMIO!

Älä käytä koskaan alkoholia, liuotinaineita tai vastaavia tuotteita.

⚠ HUOMIO!

Metallipintoja ei saa puhdistaa klooripohjaisilla pesuaineilla.

16.4 Kalkinpoisto



Jos alueesi vesi on kovaa tai keskikovaa, suosittelemme, että käytät pesukoneisiin tarkoitettua vedenpehmennysainetta. Vesi on kovaa tai keskikovaa, kun kovuus on yli 8 dH.

Tarkista rumpu säännöllisesti kalkkijäämien varalta.

Tavalliset pesuaineet sisältävät jo valmiiksi vedenpehennysaineita, suosittelemme kuitenkin aika ajoin suorittamaan ohjelman tyhjällä rummulla ja käyttämään kalkinpoistoainetta.



Noudata aina tuotepakkaukseen merkittyjä ohjeita.

16.5 Huoltopesu

Alhaisen lämpötilan ohjelmissa rumpuun voi jäädä hiukan pesuainetta. Suorita huoltopesu säännöllisesti. Toimi seuraavasti:

- Poista kaikki pyykkit koneesta.
- Valitse puuvillaohjelma, suurin lämpötila ja lisää pieni määrä pesuainetta.

16.6 Luukun tiivisteiden kaksoishuulet

Tässä laitteessa on **itsestään puhdistuva tyhjennysjärjestelmä**, joka mahdollistaa vaatteista irtoavien kevyiden nukkakuitujen poistumisen veden mukana. Tutki tiivisteiden kuntoa säännöllisesti. Kolikot, napit ja muut pienet esineet voidaan kerätä talteen ohjelman päättymisen jälkeen.

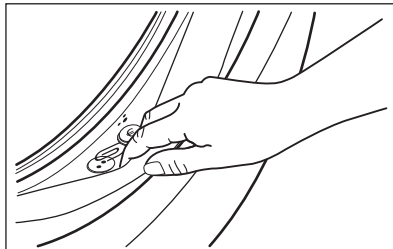

Puhdista se tarvittaessa ammoniakkipohjaisella puhdistusaineella. Varo naarmuttamasta tiivisteiden pintaa.



Noudata aina tuotepakkaukseen merkittyjä ohjeita.

Tarkista ja poista mahdolliset vieraat esineet, etteivät ne jää loukkuun taitokseen.

Varmista, etteivät pyykkit jää tiivisteiden ja luukun väliin.

Pyhyi luukun tiivisteeseen jäänyt lika tai vesijäämät kostealla liinalla ohjelman päätyttyä.

16.7 Pesuainelokeron puhdistaminen

1.

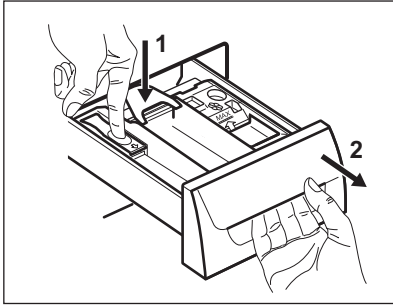

2.

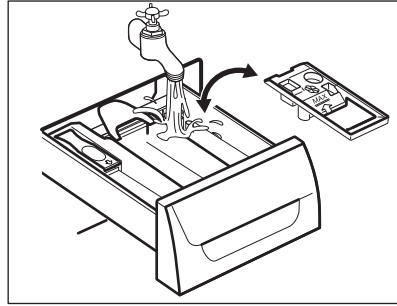

3.

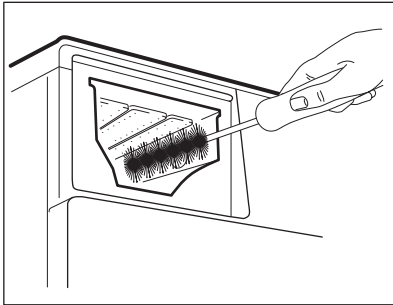

4.

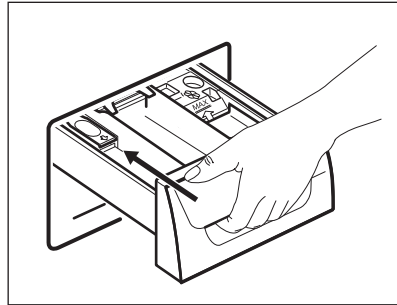

16.8 Tyhjennys-suodattimen puhdistaminen

Tarkista tyhjennyspumppu suodatin säännöllisesti ja varmista, että se on puhdas.



Älä puhdista pumppua, jos laitteen vesi on kuumaa. Älä poista suodatinta laitteen ollessa käynnissä.

Puhdista tyhjennyspumppu, jos:

- Laite ei tyhjennä vettä.
- Rumpu ei pyöri.
- Laite pitää epätavallista ääntä tyhjennyspumppuun tukkeutumisen vuoksi.
- Toista vaiheet 2-3, kunnes vettä ei enää virtaa koneesta.
- Pidä aina lattiapyyhke lähetyillä mahdollisen veden kuivaamiseksi.



Varmista, että kiristät suodattimen oikein vuotojen estämiseksi.

1.

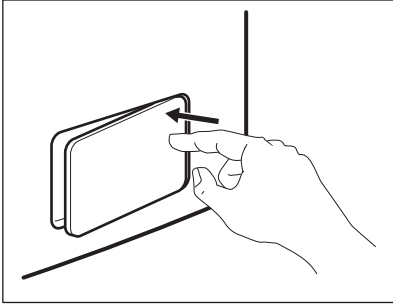

2.

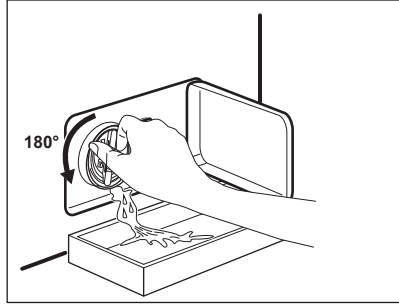

3.

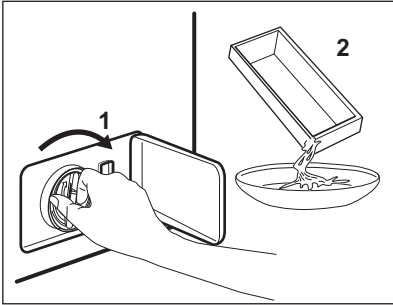

4.

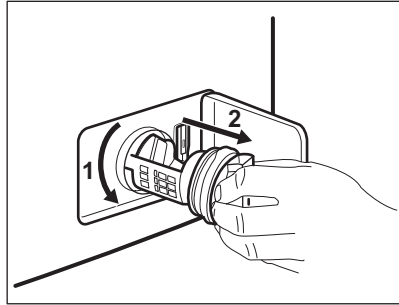

5.

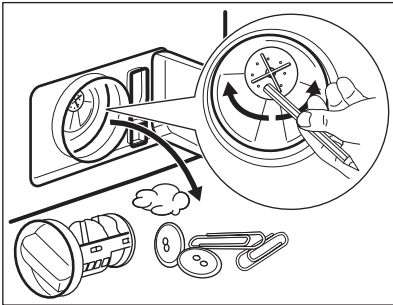

6.

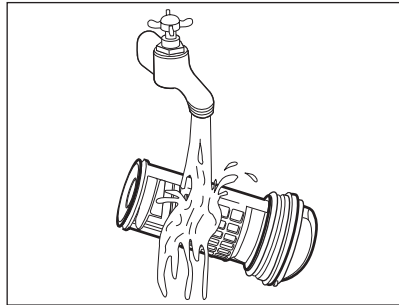

7.

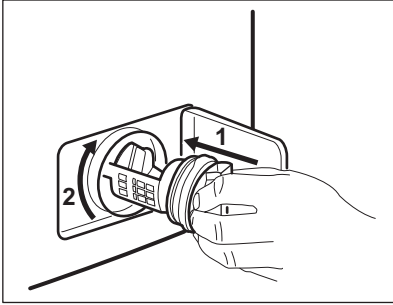

8.

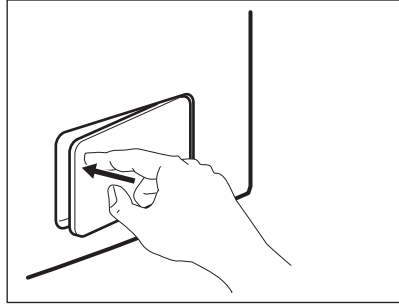

16.9 Vedenottoletkun ja venttiilin sihdin puhdistaminen

1.

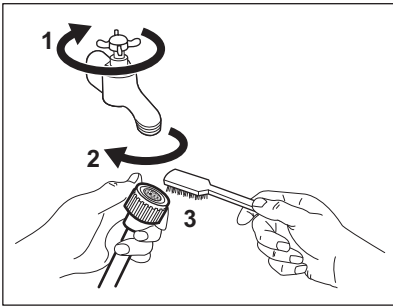

2.

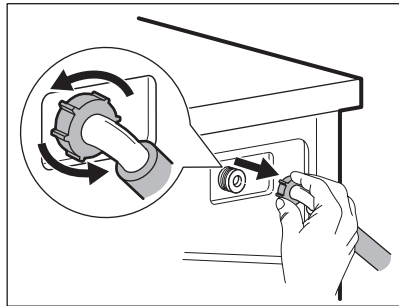

3.

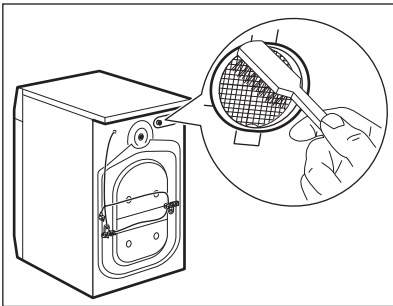

4.

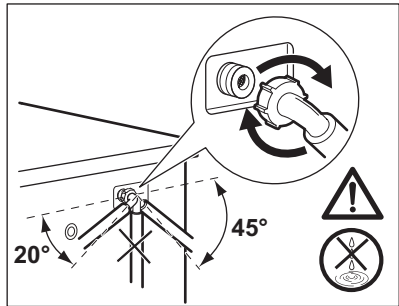

16.10 Häätäyhjennys

Laite ei voi tyhjentää vettä toimintahäiriön vuoksi.

Jos tämä ongelma esiintyy, suorita toimenpiteen 'Nukkasihdin puhdistaminen'

vaiheet (1) - (8). Puhdista pumppu tarvittaessa.

Kun tyhjännät veden häätäyhjennystoimenpiteellä, tyhjennysjärjestelmä tulee aktivoida uudelleen:

1. Kaada pesuainelokeron päälokeroon 2 litraa vettä.
2. Aloita veden tyhjennys käynnistämällä ohjelma.

16.11 Suojeltava jäätymiseltä

Jos kone asennetaan alueelle, jossa lämpötila voi laskea alle 0 °C, poista jäljelle jäänyt vesi vedenottoletkusta ja tyhjennyspumppusta.

1. Irrota pistoke pistorasiasta.
2. Sulje vesihana.

3. Aseta vedenottoletkun kaksi päätä astiaan ja anna veden valua letkusta ulos.
4. Tyhjännä tyhjennyspumppu. Katso hätätyhjennyksen ohjeet.
5. Kun tyhjennyspumppu on tyhjä, asenna vedenottoletku uudelleen.

⚠ VAROITUS!

Varmista, että lämpötila on yli 0 °C ennen kuin käytät laitetta uudelleen. Valmistaja ei ota vastuuta jäätymisvaurioista.

17. VIANMÄÄRITYS

⚠ VAROITUS!

Lue turvallisuutta koskevat luvut.

17.1 Hälytyskoodit ja mahdolliset toimintahäiriöt

Laite ei käynnisty tai se pysähtyy toiminnan aikana. Yritä ensin etsiä ratkaisu ongelmaan (tutustu taulukoiden sisältöihin).

⚠ VAROITUS!

Kytke laite pois toiminnasta ennen tarkistuksien aloittamista.

Joidenkin ongelmien ilmetessä näytölle ilmestyy hälytyskoodi ja

Käynnistä/Tauko  painike saattaa vilkkua jatkuvasti:

i

Jos laite on ylikuormitettu, poista joitakin vaatekappaleita rummusta ja/tai pidä luukku painettuna ja kosketa samanaikaisesti Käynnistä/Tauko kunnes merkkivalo  ei enää vilku (katso oheinen kuva).

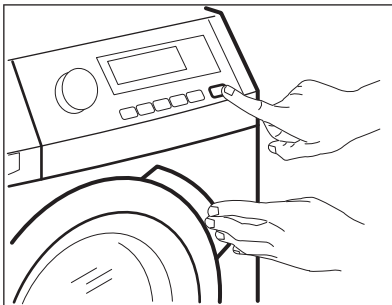

Ongelma	Mahdollinen ratkaisu
E10 Laite ei täyty vedellä tarkoituksenmukaisesti.	<ul style="list-style-type: none"> Varmista, että vesihana on auki. Varmista, että vedensyöttöpaine on riittävä. Tämän tiedon saat paikalliselta vesilaitokselta. Varmista, ettei vesihana ole tukossa. Varmista, ettei vedenottoletkussa ole vääntymiä, vaurioita tai taittuvia. Varmista, että vedenottoletkun liitos on tehty oikein. Varmista, etteivät vedenottoletkun sihti ja venttiilin sihti ole tukossa. Katso kohta "Hoito ja puhdistus".
E20 Laite ei tyhjennä vettä.	<ul style="list-style-type: none"> Varmista, ettei pesualtaan hana ole tukossa. Varmista, ettei vedenottoletkussa ole vääntymiä tai taittuvia. Tarkista tyhjennyssihti tukoksen varalta. Puhdista sihti tarvittaessa. Katso kohta "Hoito ja puhdistus". Tarkista, että tyhjennysletku on liitetty oikein. Aseta tyhjennysohjelma, jos olet asettanut ohjelman, johon ei sisälly tyhjennysvaihtoa. Aseta tyhjennysohjelma, jos olet asettanut valinnan, joka päättyy siihen, että altaaseen jää vettä.
E40 Laitteen luukku on avoinna tai luukkua ei ole suljettu kunnolla.	<ul style="list-style-type: none"> Varmista, että se on suljettu hyvin.
E91 Sisäinen virhe. Laitteen elektronisten osien välillä ei ole yhteyttä.	<ul style="list-style-type: none"> Ohjelmaa ei ole suoritettu oikein loppuun tai laite pysähtyi liian aikaisin. Kytke laite päälle ja pois päältä. Jos hälytyskoodi tulee uudelleen näkyviin, ota yhteyttä valtuutettuun huoltoliikkeeseen.
E40 Virransyöttö on epävaka.	<ul style="list-style-type: none"> Odota, kunnes virransyöttö on vakaa.
<p>Jos näytössä näkyy muita hälytyskoodeja, kytke laite toimintaan ja pois toiminnasta. Jos ongelma toistuu, ota yhteyttä valtuutettuun huoltoliikkeeseen.</p> <p>Jos ongelma pesukoneessa on jokin muu, tutustu oheiseen taulukkoon löytääksesi mahdollisen ratkaisun.</p>	
Ongelma	Mahdollinen ratkaisu
Ohjelma ei käynnisty.	<ul style="list-style-type: none"> Varmista, että pistoke on kiinnitetty pistorasiaan. Varmista, että laitteen luukku on suljettu. Varmista, että sulakerasian sulake on ehjä. Varmista, että painiketta Käynnistä/Tauko  on kosketettu. Jos ajastin on asetettu, peruuta ajastus tai odota, kunnes ajanlaskenta on kulunut umpeen. Poista lapsilukko käytöstä, jos se on päällä. Tarkista, että nuppi käännetty valitun ohjelman kohdalle.
Laite täyttyy vedellä ja tyhjenee välittömästi.	<ul style="list-style-type: none"> Varmista, että tyhjennysletku on oikeassa asennossa. Letku saattaa olla liian matalalla. Lue osio "Asennusohjeet".

Ongelma	Mahdollinen ratkaisu
Linkousvaihe ei toimi tai pesuohjelma kestää normaalia pidempään.	<ul style="list-style-type: none"> Aseta linkousohjelma. Tarkista tyhjennyssihti tukoksen varalta. Puhdista sihti tarvittaessa. Katso kohta "Hoito ja puhdistus". Säädä altaassa oleva pyykki käsin ja käynnistä linkousvaihe uudelleen. Ongelma voi johtua epätasapainosta.
Lattialla on vettä.	<ul style="list-style-type: none"> Varmista vesiletkujen liitosten tiiviys ja että vuotoja ei ole. Varmista, että veden tulo- ja tyhjennysletkut ovat ehjiä. Varmista, että käytät asianmukaista pesuainetta ja että käyttömäärä on oikea.
Laitteen kansi ei avaudu.	<ul style="list-style-type: none"> Varmista, ettet ole valinnut pesuohjelmaa, joka jättää veden koneeseen. Varmista, että pesuohjelma on päättynyt. Aseta tyhjennys- tai linkoustoiminto, jos rummussa on vettä. Varmista, että laite on kytketty verkkoon. Tämä ongelma voi johtua laitteen toimintahäiriöstä. Ota yhteyttä valtuutettuun huoltopalveluun. Jos luukun avaaminen on tarpeen, lue huolellisesti kohta "Luukun avaaminen hätätilanteessa".
Laitteesta kuuluu poikkeavia ääniä ja se tärisee.	<ul style="list-style-type: none"> Varmista, että laitteen tasapainotus on kunnossa. Lue osio "Asennusohjeet". Varmista, että pakkauksen ja/tai kuljetuksen aikana asennettuina olleet pultit on poistettu. Lue osio "Asennusohjeet". Lisää pyykkiä rumpuun. Pyykkimäärä saattaa olla riittämätön.
Ohjelman kesto pitenee tai lyhenee ohjelman toiminnan aikana.	<ul style="list-style-type: none"> SensiCare System säätää ohjelman kestoa pyykin tyypin ja määrän mukaan. Katso "SensiCare SystemTäyttömäärätunnistus" luvusta "Päivittäinen käyttö".
Pesutulokset eivät ole tyydyttäviä.	<ul style="list-style-type: none"> Lisää pesuaineen määrää tai käytä jotain muuta pesuainetta. Käytä erityistuotteita poistaaksesi sitkeät tahrat ennen varsinaista pyykin pesua. Varmista, että valitset oikean pesulämpötilan. Vähennä pyykin määrää.
Liikaa vaahtoa rummussa pesuohjelman aikana.	<ul style="list-style-type: none"> Vähennä pesuaineen, pesuainetablettien tai kerta-annospesuainetablettien määrää.
Pesuainelokerikossa on pesuainejäämiä pesuohjelman jälkeen.	<ul style="list-style-type: none"> Varmista, että läppä on oikeassa asennossa (UP=yhdyllä pesujauhetta käytäessä – DOWN=alhaalla pesunestettä käytäessä). Varmista, että olet käyttänyt pesuainelokerikkoa tämän ohjekirjan ohjeiden mukaisesti.
Laite ei kuivaa tai se ei kuivaa kunnolla.	<ul style="list-style-type: none"> Avaa vesihana. Tarkista tyhjennyssihti tukoksen varalta. Vähennä pyykkiä. Varmista, että olet asettanut oikean ohjelman. Aseta tarvittaessa uudelleen lyhyempi kuivausaika.
Pyykki on täynnä monen väristä nukkaa.	<p>Edellisen ohjelman aikana pestyistä pyykeistä on irronnut eriväristä nukkaa:</p> <ul style="list-style-type: none"> Kuivausvaihe on avuksi nukan osittaisessa poistamisessa. Puhdista vaatteet nukanpoistajalla. <p>Jos rummussa on liian paljon nukkaa, suorita erityisohjelma sen puhdistamiseksi (katso lisätietoja kohdasta "Tekstiilien nukka").</p>

Käynnistä laite tarkastuksen jälkeen. Ohjelma jatkaa siitä pisteestä, mihin se jäi.

Jos ongelma toistuu, ota yhteys valtuutettuun huoltoliikkeeseen. Huoltoliikkeen tarvitsemat perustiedot näkyvät laitteen arvokilvessä.

17.2 Luukun avaaminen hätätilanteessa

Mikäli järjestelmässä on tapahtunut sähkökatkos tai laitteen toimintahäiriö, luukun lukitus jää päälle. Pesuohjelma jatkuu, kun laite saa uudelleen virtaa. Jos luukun lukitus jää päälle toimintahäiriön esiintyessä, se voidaan avata hätäavaustoiminnolla.

Ennen luukun avaamista:

⚠ HUOMIO!

Varmista, ettei veden lämpötila ole korkea ja pyykki kuumaa. Odota tarvittaessa, että ne jäähtyvät.

⚠ HUOMIO!

Varmista, ettei rumpu pyöri. Odota tarvittaessa, että rumpu pysähtyy.

i

Varmista, että rumpun sisällä oleva veden taso ei ole liian korkea. Suorita tarvittaessa hätätyhjennys (katso luvun "Hoito ja puhdistus" kohta "Hätätyhjennys").

Avaa luukku seuraavasti:

1. Käännä valitsin asentoon ① ja kytke laite pois päältä.
2. Irrota pistoke pistorasiasta.
3. Avaa sihdin luukku.
4. Pidä hätäavauskytkintä alaspäin ja avaa samanaikaisesti laitteen luukku.

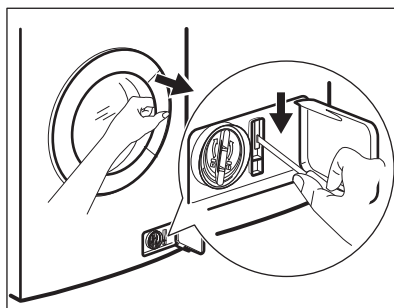

5. Poista pyykkit rummusta ja sulje laitteen luukku.
6. Sulje sihdin luukku.

18. KULUTUSARVOT

18.1 Johdanto

i

Laitteen mukana toimitetun energialuokkamerkinnän QR-koodi sisältää linkin verkkosivustolle, jossa on EU EPREL -tietokannassa olevat laitteen suorituskykytiedot. Säilytä energialuokkamerkintää yhdessä käyttöohjeen ja kaikkien muiden tämän laitteen mukana toimitettujen asiakirjojen kanssa. Joitakin tietoja on saatavilla myös EPREL:issä käyttämällä linkkiä <https://eprel.ec.europa.eu> sekä laitteen arvokilpeen merkittyä mallin nimeä ja tuotenumeroa. Katso arvokilven sijainti kohdasta "Laitteen kuvaus".

18.2 Symbolien selitys

kg	Pyykkimäärä.	tt:mm	Ohjelman kesto.
kWh	Energiankulutus	°C	Pyykin lämpötila.
Litraa	Vedenkulutus.	kierr/min	Linkousnopeus.
%	Jäännöskosteus ohjelman päättyessä. Mitä korkeampi linkousnopeus, sitä korkeampi äänenvoimakkuus ja sitä matalampi jäljelle jäävä kosteus pesuohjelman päättyessä.		



Arvot ja ohjelman kesto voivat vaihdella erilaisten olosuhteiden mukaan (esim. huoneen lämpötila, veden lämpötila ja paine, täyttömäärä ja pyykin laatu, syöttöjännite) sekä muuttaessa ohjelman oletusasetuksia.

18.3 Euroopan unionin komission asetuksen 2019/2023 mukaisesti

Pelkkä pesu

Eco 40-60 ohjelma	kg	kWh	Litraa	tt:mm	%	°C	kierrosta minuutissa ¹⁾
Täysi koneellinen	8	0.720	55.0	03:30	52.00	36.0	1551
Puolikoneellinen	4	0.435	45.0	02:37	52.00	32.0	1551
Neljänneskoneellinen	2	0.230	35.0	02:25	54.00	26.0	1551

1) Suurin linkousnopeus.

Pesu- ja kuivausohjelma

Eco 40-60-ohjelma, kuivaustaso kaappikuiva	kg	kWh	Litraa	tt:mm	%	°C	kierrosta minuutissa ¹⁾
Täysi koneellinen	4	2.700	70.0	05:40	0.00	32.0	1551
Puolikoneellinen	2	1.378	46.0	04:30	0.00	25.0	1551

1) Suurin linkousnopeus.

Virrankulutus eri tiloissa

Pois päältä (W)	Valmiustila (W)	Ajastettu käynnistyminen (W)
0.50	0.50	4.00

Aika pois päältä/valmiustilaan on enintään 15 minuuttia.

18.4 Yleiset ohjelmat – Pelkkä pesu



Kyseiset arvot ovat ainoastaan viitteellisiä.

Ohjelma	kg	kWh	Litraa	tt:mm	%	°C	kierrosta minuu- tissa ¹⁾
Puuvilla ²⁾ 90 °C	8	2.250	85.0	04:00	44.00	85.0	1600
Puuvilla 60°C	8	1.350	80.0	03:25	44.00	55.0	1600
Puuvilla ³⁾ 20 °C	8	0.250	80.0	02:50	44.00	20.0	1600
Synteettiset 40 °C	3	0.650	75.0	02:25	35.00	40.0	1200
Hellävarainen ⁴⁾ 30 °C	2	0.360	50.0	01:10	35.00	30.0	1200
Villa 30 °C	1.5	0.200	55.0	01:05	30.00	30.0	1200

1) Linkousnopeuden viiteilmaisin.

2) Sopii erittäin likaisten tekstiilien pesemiseen.

3) Soveltuu hieman likaantuneen puuvilla-, synteettisen ja sekapyökin pesuun.

4) Suorittaa lisäksi vähän likaisen pyökin pikapesun.

18.5 Yleiset ohjelmat – Pesu ja kuivaus



Kyseiset arvot ovat ainoastaan viitteellisiä.

Ohjelma	kg	kWh	Litraa	tt:mm	%	°C	kierrosta minuu- tissa ¹⁾
Synteettiset 40 °C	3	2.000	75.0	04:00	1.00	40.0	1200

1) Linkousnopeuden viiteilmaisin.

19. YMPÄRISTÖNSUOJELU

Kierrätä materiaalit, jotka on merkitty merkillä

 Kierrätä pakkaus laittamalla se asianmukaiseen kierrätysastiaan. Suojele ympäristöä ja ihmisten terveyttä kierrättämällä sähkö- ja elektroniikkaromut.

Älä hävitä merkillä  merkittyjä kodinkoneita kotitalousjätteen mukana. Palauta tuote paikalliseen kierrätyskeskukseen tai ota yhteyttä paikalliseen viranomaiseen.



electrolux.com

157089480-A-392024



CE