



Electrolux



electrolux.com/register



EDI853S95C

FI Käyttöohje | Kuivausrumpu



Tervetuloa Electroluxin pariin! Kiitos, että olet valinnut tämän laitteen.



Saat käyttöön liittyviä neuvoja, esitteitä, vianmääritysohjeita sekä huolto- ja korjausohjeita:

www.electrolux.com/support

Oikeus muutoksiin pidätetään.

SISÄLTÖ

1. TURVALLISUUSTIEDOT.....	2
2. TURVALLISUUSOHJEET.....	6
3. TUOTEKUVAUS.....	8
4. TEKNISET TIEDOT.....	9
5. KÄYTTÖPANEELI.....	10
6. SÄÄTIMET JA PAINIKKEET.....	12
7. WI-FI-YHTEYDEN ASETTAMINEN.....	14
8. OHJELMAT.....	17
9. ASETUKSET.....	20
10. KÄYTTÖÖNOTTO.....	22
11. PÄIVITTÄINEN KÄYTTÖ.....	23
12. VIHJEITÄ JA NEUVOJA.....	25
13. HOITO JA PUHDISTUS.....	26
14. VIANMÄÄRITYS.....	29
15. KULUTUSARVOT.....	32
16. YMPÄRISTÖNSUOJELU.....	34

1. TURVALLISUUSTIEDOT



Lue tämän laitteen mukana toimitetut ohjeet huolella ennen laitteen asennuksen ja käytön aloittamista.

Valmistaja ei ota vastuuta henkilövahingoista tai vahingoista, jotka aiheutuvat virheellisestä asennuksesta tai käytöstä.

Säilytä ohjeita aina varmassa ja helposti tavoitettavassa paikassa tulevia käyttökertoja varten.



Varoitus: Tulipalovaara / syttyviä materiaaleja.

Laite sisältää syttyvää kaasua, propaania (R290), joka on hyvin ympäristöystävällinen kaasu. Pidä laite kaukana avotulesta ja sytytyslähteistä. Varo, ettei propaania sisältävä jäähdytysputkisto vaurioidu.

1.1 Lasten ja taitamattomien henkilöiden turvallisuus

VAROITUS!

On olemassa tukehtumisen, loukkaantumisen tai pysyvän vammautumisen vaara.

- 8-vuotiaat ja sitä vanhemmat lapset sekä henkilöt, joilla on fyysisiä, aisteihin liittyviä tai henkisiä rajoitteita tai puutteellinen kokemus tai tuntemus, voivat käyttää tätä laitetta vain, jos heitä valvotaan tai ohjataan laitteen turvallisessa käytössä ja jos he ymmärtävät käyttöön liittyvät vaarat.
- Tuote on pidettävä 3–8-vuotiaiden lasten ja erittäin laajoista ja monimutkaisista toiminnallisista rajoitteista kärsivien henkilöiden ulottumattomissa, ellei heitä valvota jatkuvasti.
- Alle 3-vuotiaat lapset tulee pitää kaukana laitteesta, ellei heitä valvota jatkuvasti.
- Lapset eivät saa leikkiä tällä laitteella.
- Kaikki pakkaukset tulee pitää lasten ulottumattomissa ja hävittää asianmukaisesti.
- Pidä pesuaineet lasten ulottumattomissa.
- Pidä lapset ja kotieläimet poissa laitteen luota silloin, kun laitteen luukku on auki.
- Jos laitteessa on lapsilukko, sitä on käytettävä.
- Lapset eivät saa puhdistaa laitetta tai suorittaa siihen kohdistuvia käyttäjän huoltotoimenpiteitä ilman valvontaa.

1.2 Yleinen turvallisuus

- Tämä laite on tarkoitettu ainoastaan kotitaloustyyppisen, konekuivaukseen sopivan pyykin kuivaamiseen.
- Älä käytä kuivaustoimintoa, jos tekstiileissä on tahroja teollisista kemikaaleista.
- Tämä laite on tarkoitettu yhden kotitalouden käyttöön sisätiloissa.
- Tätä laitetta voidaan käyttää toimistoissa, hotellihuoneissa, aamiaismajoituspaikoissa, maatilamajoituspaikoissa ja

muissa samantyyppisissä majoitustiloissa, joissa kyseinen käyttö ei ylitä (keskimääräisiä) kotitalouskäytön tasoja.

- Älä muuta laitteen teknisiä ominaisuuksia.
- Jos kuivausrumpu asetetaan pesukoneen päälle, käytä torniasennussarjaa. Valtuutetulta jälleenmyyjältä saatavilla olevaa asennussarjaa voidaan käyttää vain laitteissa, jotka on määritetty lisävarusteen mukana toimitetuissa ohjeissa. Lue se huolellisesti ennen asennusta (katso asennusopas).
- Laite voidaan asentaa erilleen muista kalusteista tai keittiön työtason alapuolelle oikean kokoiseen tilaan (katso asennusopas).
- Älä asenna laitetta lukittavan oven, liukuoven tai vastakkaiselle puolelle kiinnitetyn oven taakse, jossa laitteen ovea ei voida avata kokonaan.
- Pohjan tuuletusaukot eivät saa olla maton tai muun lattiapäällysteen peitossa.
- VAROITUS: Laitteeseen ei saa liittää ulkoista kytkintä, kuten ajastinta, eikä sitä saa liittää virtapiiriin, jonka sähkölaitos säännöllisin väliajoin kytkee päälle/pois päältä.
- Kytke verkkopistoke verkkopistorasiaan vasta asennuksen lopuksi. Varmista, että verkkopistoke on ulottuvilla asennuksen jälkeen.
- Varmista, että huoneen ilmanvaihto on hyvä. Muiden kaasulla tai polttoaineilla toimivien laitteiden tai avotulien kehittämät höyryt tai savu eivät saa päästä tilaan ilmastointikanavien kautta.
- VAROITUS: Laitetta ei saa asentaa suljettuun ympäristöön, jossa ei ole ilmankiertoa.
Laite sisältää syttyvää kaasua, propaania (R290), joka on hyvin ympäristöystävällinen kaasu. Pidä laite kaukana avotulesta ja sytytyslähteistä. Varo, ettei propaania sisältävä jäähdytysputkisto vaurioidu.
- VAROITUS: Pidä kalusteeseen asennetun laitteen syvennyksen tai kalustekaapin ilmanvaihtoaukot vapaina.
- VAROITUS: Älä vaurioita jäähdytyspiiriä.

- VAROITUS: Älä koske paljain käsin lauhduttimen metalliripoihin. Henkilövahingon vaara. Käytä suojakäsineitä.
- Jos virtajohto vaurioituu, sen saa vaihtaa vain valmistaja, valtuutettu huoltoliike tai vastaava ammattitaitoinen henkilö, jotta vältetään sähkövaaroilta.
- Enimmäistäyttömäärää 9,0 kg ei saa ylittää (ks. kappale ”Ohjelmataulukko”).
- Pyyhi mahdollinen laitteen ympärille kerääntynyt nukka ja muut materiaali jäämät pois.
- Älä käytä laitetta ilman suodatinta. Puhdista nukkasuodatin ennen tai jälkeen kunkin käyttökerran.
- Älä kuivaa pesemättömiä tuotteita kuivauskoneessa.
- Tekstiilit, joissa on ruokaöljyä, asetonia, alkoholia, petrolia, kerosiinia, tahranpoistoainetta, tärpättiä, vahoja ja vahanpoistoaineita on pestävä kuumassa vedessä käyttäen runsaasti pesuainetta, ennen kuin ne voidaan kuivata kuivauskoneessa.
- Kuivauskoneessa ei saa kuivata vaahtokumista valmistettuja tuotteita (lateksivaaho), suihkumyssiä, vettähylykiviä tekstiilejä, kumitettuja esineitä tai vaatteita eikä vaahtokumilla täytettyjä tyynyjä.
- Noudata huuhteluaineiden ja vastaavien tuotteiden käytössä aina tuotteen valmistajan ohjeita.
- Poista pyykeistä kaikki mahdolliset sytytyslähteet, kuten savukkeensytyttimet ja tulitikut.
- VAROITUS: Älä koskaan pysäytä kuivauskonetta ennen kuivausjakson päättymistä, ellet heti ota pyykkiä pois rummusta ja levitä sitä kuivumaan, jotta kuumuus voi haihtua.
- Kytke laite pois päältä ja irrota pistoke pistorasiasta, ennen kuin aloitat huoltotoimet.

2. TURVALLISUUSOHJEET

2.1 Asennus



Varoitus: Tulipalovaara / syttyviä materiaaleja.

- Poista kaikki pakkausmateriaalit.
- Vaurioitunutta laitetta ei saa asentaa tai käyttää.
- Noudata koneen mukana toimitettuja asennusohjeita.
- Laitetta ei saa asentaa suljettuun ympäristöön, jossa ei ole ilmankiertoa. Laite sisältää syttyvää kaasua, propaania (R290), joka on hyvin ympäristöystävällinen kaasu. Pidä laite kaukana avotulesta ja sytytyslähteistä. Varo, ettei propaania sisältävä jäähdytysputkisto vaurioidu.
- Siirrä laitetta aina varoen, sillä se on raskas. Käytä aina suojakäsineitä ja suojaavia jalkineita.
- Laitetta ei saa asentaa tilaan tai käyttää tilassa, jossa lämpötila voi olla alle 5 °C tai yli 35 °C.
- Varmista, että laitteen asennuspaikan lattia on tasainen, vakaa, lämmönkestävä ja puhdas.
- Varmista riittävä ilmankierto laitteen ja lattian välissä.
- Laite tulee säilyttää pystyasennossa siirtämisen aikana.
- Kun laite on asetettu lopulliseen asennuspaikkaan, tarkista, että se on oikein tasapainossa vesivaakaa käyttäen. Säädä tarvittaessa laitteen säätöjalkoja.

2.2 Sähkökytkentä

VAROITUS!

Tulipalon ja sähköiskun vaara.

- Kytke pistoke pistorasiaan vasta asennuksen jälkeen. Varmista, että laitteen verkkovirtakytkentä on ulottuvilla laitteen asennuksen jälkeen.
- VAROITUS: Tämä laite on tarkoitettu asennettavaksi/liitettäväksi rakennuksen maadoitusliitäntään.

- Varmista, että arvokilvessä olevat parametrit ovat verkkovirtalähteen sähköarvojen mukaisia.
- Kytke pistoke maadoitettuun pistorasiaan.
- Älä käytä jakorasioita tai jatkojohtoja.
- Älä vedä virtajohtosta pistoketta irrottaessasi. Vedä aina pistokkeesta.
- Älä koske virtajohtoon tai pistokkeeseen märillä käsillä.

2.3 Valitse

VAROITUS!

Virheellinen käyttö voi aiheuttaa henkilövahinkoja, sähköiskuja, tulipaloja, palovammoja tai laitteen vaurioitumisen.



Varoitus: Tulipalovaara / syttyviä materiaaleja. Laite sisältää syttyvää kaasua, propaania (R290), joka on hyvin ympäristöystävällinen kaasu. Pidä laite kaukana avotulesta ja sytytyslähteistä. Varo, ettei propaania sisältävä jäähdytysputkisto vaurioidu.

- Tämä laite on tarkoitettu ainoastaan kotitalouskäyttöön.
- Älä kuivaa vaurioituneita (repeytyneitä, rispaantuneita) tekstiilejä, joissa on pehmusteita tai täytteitä.
- Jos pyykki on pesty tahrannoistainetta käyttäen, suorita ylimääräinen huuhteluohjelma ennen kuivausohjelman käynnistämistä.
- Kuivaa vain tekstiilejä, jotka voidaan kuivata laitteessa. Noudata tekstiilien hoito-ohjemerkitöjä.
- Kondenssivettä / tislattua vettä ei saa juoda eikä käyttää ruoanlaitossa. Se voi aiheuttaa terveysongelmia ihmisille ja eläimille.
- Älä istu tai seiso laitteen avoimen luukun päällä.
- Älä kuivata laitteessa vaatteita, joista valuu vettä.

2.4 Sisävalaistus

VAROITUS!

Henkilövahingon vaara.

- Näkyvää LED-säteilyä, älä katso suoraan säteeseen.
- Kun sisävalo on vaihdettava, ota yhteyttä valtuutettuun huoltoliikkeeseen.

2.5 Hoito ja puhdistus

VAROITUS!

Henkilövahinkojen tai laitteen vaurioitumisen vaara.



Varoitus: Tulipalovaara / syttyviä materiaaleja. Laite sisältää syttyvää kaasua, propaania (R290), joka on hyvin ympäristöystävällinen kaasu. Pidä laite kaukana avotulesta ja sytytyslähteistä. Varo, ettei propaania sisältävä jäähdytysputkisto vaurioidu.

- Älä käytä vesisuihketta ja höyryä laitteen puhdistamiseen.
- Puhdista laite kostealla pehmeällä liinalla. Käytä ainoastaan neutraaleja pesuaineita. Älä käytä hankaavia tuotteita, hankaavia sienä, liuotteita tai metalliesineitä.
- Varo, ettei jäähdytysjärjestelmä vaurioidu laitteen puhdistamisen yhteydessä.

2.6 Kompressori

VAROITUS!

Laitteen vaurioitumisen vaara.

- Kuivausrummun kompressori ja sen järjestelmä täyttyvät erityisellä aineella, jossa ei ole fluoria ja klooria sisältävää hiilivetyä. Tämän järjestelmän on oltava tiivis. Järjestelmävaurio voi aiheuttaa vuodon.

2.7 Huolto

- Laitteen korjaukseen liittyvissä asioissa tulee ottaa yhteyttä valtuutettuun huoltoliikkeeseen. Ainoastaan alkuperäisiä varaosia saa käyttää.

- Huomioithan, että itse suoritettut tai muut kuin ammattilaisen suorittamat korjaukset voivat aiheuttaa vaaratilanteita ja mitätöidä takuun.
- Seuraavat varaosat ovat saatavilla vähintään 10 vuoden ajan sen jälkeen, kun malli on lopetettu: tiivisteet, kytkimet ja säätimet, lauhdepumppu, ovilukot, moottorit ja moottorin harjat, moottorin ja rummun väliset vaihteistot, puhallin ja puhaltimen pyörät, tynnyrit ja laakerit, vesiputkistot ja niihin liittyvät laitteet, mukaan lukien letkut, venttiilit ja suodattimet, kaapelit ja tulpat, piirilevyt, sähköiset näytöt, termostaatit ja lämpötila-anturit, ohjelmistopäivitykset (mukaan lukien nollausohjelmisto), jouset, lämmittimet ja lämpövastukset, sähkösulakkeet (erikseen tai yhteen niputettuina), kiristyspyörä, tukirulla, ovet, oven tiivisteet, ovenkahvat, oven lukituskokoonpanot ja saranat, nukkasihdit, ilmansuodattimet, muoviset oheislaitteet sekä lauhdevesisäiliö. Aika voi olla maassasi pidempi. Lisätietoja saat verkkosivustoltamme.
- Huomaa, että jotkin näistä varaosista ovat saatavilla ainoastaan ammattilaiskorjaajille ja kaikki varaosat eivät välttämättä koske kaikkia malleja.
- Lisätietoa tämän tuotteen sisällä olevista lampuista sekä erikseen myytävistä varalampuista: Kyseiset lamput on suunniteltu kestämään kodinkoneissa vaativia fyysisiä olosuhteita (esim. lämpötila, värinä, kosteus) tai ne antavat tietoa laitteen toimintatilasta. Niitä ei ole tarkoitettu muihin käyttötarkoituksiin eivätkä ne sovi huoneiden valaisemiseen.

2.8 Hävittäminen

VAROITUS!

Loukkaantumisen tai tukehtumisen vaara.



Varoitus: Tulipalon vaara / materiaalivahinkojen ja laitteen vaurioitumisen vaara.

- Irrota laite sähköverkosta ja vedenjakelusta.

- Leikkaa virtajohto poikki aivan laitteen sivulta ja hävitä se.
- Laite sisältää syttyvää kaasua (R290). Kysy lisätietoa laitteen oikeaoppisesta hävittämisestä paikalliselta viranomaiselta.
- Poista luukun lukitus, jotta lapset ja eläimet eivät voisi jäädä kiinni rummun sisälle.
- Hävitä laite paikallisten kotitalouksien sähkö- ja elektroniikkalaiteromua (WEEE) koskevien määräyksien mukaisesti.

3. TUOTEKUVAUS

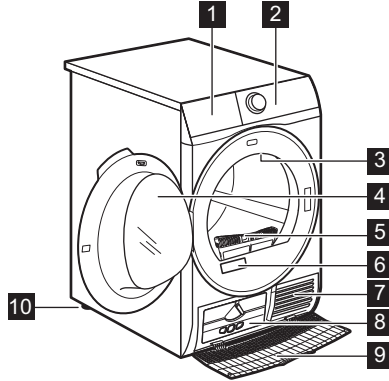

- 1** Vesisäiliö
- 2** Käyttöpaneeli
- 3** Sisävalo
- 4** Laitteen luukku
- 5** Suodatin
- 6** Arvokilpi
- 7** Ilmavirtaushahlot
- 8** Lauhduttimen suojakansi

- 9** Lauhduttimen kansi
- 10** Säädettävät jalat



Luukun kätsyyttä voidaan vaihtaa laitteen täyttämisen helpottamiseksi ja asentamisen helpottamiseksi (ks. erillinen lehtinen).

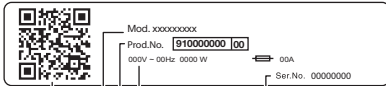

A

B

C



D

E

Arvokilven merkinnät:

- A. QR-koodi
- B. mallin nimi
- C. tuotenumero
- D. sähköluokitukset
- E. sarjanumero

Skannaa **QR-koodi** kameralla ladataksesi sovellus älylaitteellesi sovelluskaupasta ja noudata vaadittuja ohjeita. Hyödynnä tuotteesi parhaalla mahdollisella tavalla rekisteröimällä se.

-  Voit tarkastella laitteen tietoja, asiakirjoja ja artikkeleita parhaiden ominaisuuksien käytöstä (käyttöopas on saatavilla myös osoitteesta www.electrolux.com/manualelectrolux.com/manuals)
-  Voit lukea käyttö-, vianmääritys-, huolto- ja korjausohjeita (saatavilla myös osoitteessa electrolux.com/support)
-  Voit ostaa laitteeseesi lisävarusteita, kulutustarvikkeita ja alkuperäisiä vaihto-osia (saatavilla myös osoitteessa electrolux.com/shop)

3.1 Sähkökytkentä

Kytke verkkopistoke verkkopistorasiaan vasta asennuksen lopuksi.

Vaaditut sähköarvot on merkitty arvokilpeen sekä esitetty ”Tekniset tiedot” -luvussa. Varmista, että ne ovat yhteensopivia käytetyn verkkovirtalähteen kanssa.

Tarkista, että kotitaloudessa tapahtuva sähköasennus kestää vaaditun enimmäiskuorman, ottaen huomioon myös kaikki muut mahdollisesti käytössä olevat laitteet.

Laite tulee kytkeä maadoitettuun pistorasiaan.

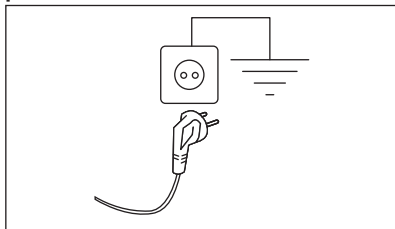

Kun laite on asennettu paikalleen, virtajohdon on oltava helppopääsyisessä paikassa.

Ota yhteyttä valtuutettuun huoltoliikkeeseen sähkötöiden suorittamiseksi asennuksen yhteydessä.

Valmistaja ei ota mitään vastuuta vahingoista tai loukkaantumisista, jotka johtuvat turvatoimien noudattamatta jättämisestä.

4. TEKNISET TIEDOT

Korkeus x leveys x syvyys	85,0 x 59,6 x 66,2 cm
Enimmäissyvyys laitteen luukun ollessa auki	110,7 cm
Enimmäisleveys laitteen luukun ollessa auki	95,8 cm
Säädettävä korkeus	85,0 cm (+ 1,5 cm - jalan säätö)
Rummun tilavuus	118 l
Max. täyttömäärä	9,0 kg
Jännite	230 V
Taajuus	50 Hz

Akustinen ilmassa kantautuva ääni Eco-ohjelman kuivausjakson aikana max. täyttömäärällä	63 dB (A)
Kokonaisteho	700 W
Käyttötyyppi	Kotitalous
Sallittu ympäristön lämpötila	+5 °C – +35 °C

Suojaustaso kiinteiden hiukkasten ja kosteuden sisääntulon estämisessä, jonka suojapeite varmistaa, lukuun ottamatta niitä kohtia, joissa pienjännitelaitteilla ei ole mitään kosteussuojaa

IPX4

Kylmäaineikaasun nimike	R290
Kylmäaineen paino	0,149 kg

5. KÄYTTÖPANEELI

5.1 Käyttöpaneeli

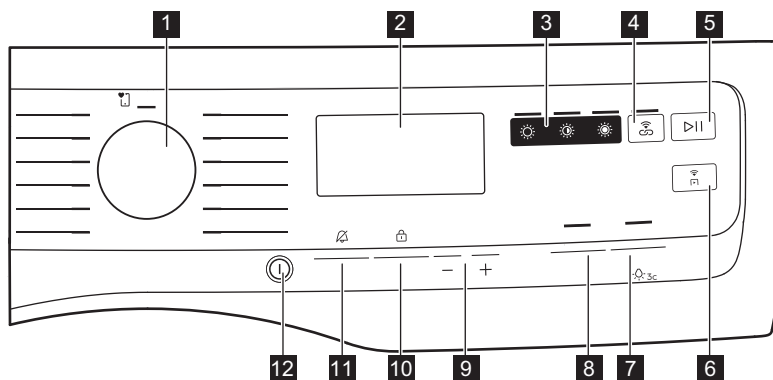

- | | |
|--|---|
| <p>1 Ohjelmavalitsin</p> <p>2 Näyttö</p> <p>3 Suora pääsy kuivustasolle:</p> <ul style="list-style-type: none"> • ☀ Extra Dry (Erittäin Kuiva) kosketuspainike • ☀ Cupboard (Kaappikuiva) kosketuspainike • ☀ Iron Dry (Silityskuiva) kosketuspainike <p>4 📶 SyncDry kosketuspainike</p> <p>5 ▶ Start/Pause (Käynnistä/Tauko) kosketuspainike</p> <p>6 📶 Remote kosketuspainike</p> | <p>7 Extra Silent (Extra Silent) kosketuspainike</p> <p>8 Reverse Plus (S.vaihtoPlus) kosketuspainike</p> <p>9 Finish In (Ohjelma valmis) kosketuspainikkeet</p> <p>10 Time Dry (Kuivausaika) kosketuspainike</p> <p>11 Extra Anticrease (Rypistymisenesto) kosketuspainike</p> <p>12 ⏻ On/Off-virtapainike</p> |
|--|---|



Paina kosketuspainikkeita sormella symbolin alueella tai lisätoiminnon nimen kohdalla. Älä käytä käsineitä, kun käytät käyttöpaneelia. Varmista, että ohjauspaneeli on aina puhdas ja kuiva.

5.2 Näyttö



Näytön symboli	Symbolin kuvaus
	SmartLeaf
	Ajastettu kuivaus -lisätoiminto toiminnassa
	lopetus ajan kuluttua -lisätoiminto päällä
	Ilmoitusmerkkivalo
	etäkäynnistys-lisätoiminto on toiminnassa
	merkkivalo: <i>tarkista lämmönvaihdin</i>
	merkkivalo: <i>puhdistasi sihti</i>
	merkkivalo: <i>tyhjennä vesisäiliö</i>
	extra silent -lisätoiminto käytössä
	lapsilukko päällä
	tehostetun rypistymiseneston lisätoiminto on päällä
	rummun merkkivalo palaa
	hälytys pois päältä
	väärä valinta tai suosikkiasentoa ei ole tallennettu
	merkkivalo: <i>kuivausvaihe</i>
	merkkivalo: <i>jäähdytysvaihe</i>

Näytön symboli	Symbolin kuvaus
	merkkivalo: <i>rypistymisenestovaihe</i>
1 : 50	ohjelman kesto
: 10 - 2 : 00	Ajastettu kuivaus -ohjelman valinta (10 min - 2 h)
1h - 24h	lopetus ajan kuluttua -valinta (1–24 tuntia)



5.3 SmartLeaf-palautte

SmartLeaf-palautte ilmaisee ohjelman energiatehokkuuden ohjelman painotetun nimelliskapasiteetin energiankulutuksen perusteella.

SmartLeaf-palautteessa on kolme eri tasoa, jotka on merkitty lehtikuvakkeella:

1. Jos lehtikuvakkeita ei ilmesty, keskimääräistä kulutustasoa ei ole

mahdollista ilmoittaa (aikaperusteiset ohjelmat).

2.  yksi lehtikuvake tarkoittaa hyvää energiankulutusta.
3.  kaksi lehteä tarkoittaa erittäin hyvää energiankulutustasoa.

6. SÄÄTIMET JA PAINIKKEET

6.1 Käyttöönotto



Lisätoimintoja/toimintoja ei ole saatavilla kaikissa kuivausohjelmissa. Tarkista lisätoimintojen/toimintojen ja kuivausohjelmien yhteensopivuus kappaleesta "Lisätoimintotaulukko". Lisätoiminto/toiminto voi poissulkea toisen toiminnon, laite ei tällöin mahdollista yhteensopimattomien lisätoimintojen/toimintojen asettamista.

6.2 On/Off-virtapainike

Käynnistä tai sammuta laite painamalla tätä painiketta muutaman sekunnin ajan. Erityinen äänimerkki, kun laite käynnistetään tai sammutetaan, valot ja näyttö käynnistyy ja Start/Pause (Käynnistä/Tauko)-painikkeen led-pulssi.



Oletusohjelma on aina laitteen käynnistyksen yhteydessä Eco, myösen jälkeen, kun se on käynnistetty valmiustilasta.

6.3 Ohjelmäsäädin



Haluttu ohjelma voidaan valita kääntämällä ohjelmanvalitsinta.

6.4 SmartSelect

Kuivuustasot

Helposti suora pääsy kuivaustasolle yhdellä kosketuksella.

Kolme mahdollista kuivausvaihtoehtoa ovat seuraavat:

1.  Iron Dry (Silityskuiva)
Tätä lisätoimintoa suositellaan silitykseen soveltuvien vaatteiden kuivaamiseen.
2.  Cupboard (Kaappikuiva)

Se on useimpien ohjelmien oletuskuivaustaso ja tuottaa kaappikuivia vaatteita.

3. ☀ Extra Dry (Erittäin Kuiva)
Tätä lisätoimintoa suositellaan pyyhkeille.



Kytke jokin näistä lisätoiminnoista käyttöön kääntämällä valitsinta haluamasi ohjelman kohdalle. Oletuskuivaustason kuvake syttyy. Voit muuttaa sitä napauttamalla vastaavaa kuvaketta.

📶 SyncDry

Tämän toiminnon avulla kuivausrumpu asettaa automaattisesti sopivimman ohjelman, joka vastaa viimeksi suoritettua pesuohjelmaa. Sinun tarvitsee vain käynnistää kuivausohjelma kuivausrummun täyttämisen jälkeen. Kuivausrumpuun ei tarvitse tehdä muita ohjelma-asetuksia tai lisätoimintoja.

Kun pesuohjelma on päättynyt, pesukone siirtää ohjelmatiedot kotireitittimen Wi-Fi-yhteyden kautta Electrolux Cloudiin sekä kuivausrumpuun.



Toiminnon SyncDry käyttäminen edellyttää Electrolux-kuivausrummun ja -pesukoneen ja sovelluksen välisen yhteyden muodostamista.

Toiminnon kytkeminen päälle:

1. Kun pesuohjelma on päättynyt, siirrä puhdas pyykki kuivausrumpuun.
2. Kosketa **SyncDry**-painiketta.
3. Kaikki näytön symbolit pysyvät poissa päältä lukuun ottamatta **Wi-Fi**-kuvaketta, joka esittää animaatiota muutaman sekunnin ajan, kun laite hakee tietoja pilvestä.
4. Ehdotettu ohjelma päivittyy näyttöön päivittyy automaattisesti. Jos tietojen nouto epäonnistuu 10 sekunnin kuluttua, painikkeen LED-merkkivalo sammuu ja kone antaa äänimerkin. Sen jälkeen palautetaan aiemmin valittu ohjelma.

5. Aloita kuivaus koskettamalla Start/ Pause (Käynnistä/Tauko)-painiketta.



Kun **SyncDry**-ohjelma on asetettu, käyttäjä voi edelleen muuttaa lisätoimintoja tai valita toisen ohjelman kääntämällä nuppia tai käyttämällä sovellusta. Tällaisissa tapauksissa **SyncDry**-painikkeen LED-merkkivalo sammuu, mikä tarkoittaa sitä, että ohjelma ei ole enää ehdotettu ohjelma; **SyncDry** automaattinen ohjelma voidaan valita uudelleen painamalla vastaavaa painiketta, kunnes tiedot ovat käytettävissä Cloudissa.

6.5 Extra Antcrease (Rypistymisenesto)

Lisätoiminto pidentää kuivausohjelman lopussa olevaa rypistymisenestovaihetta 90 minuutilla. Tämä toiminto vähentää rypyyttä. Pyykit voidaan ottaa pois koneesta rypistymisenestovaiheen aikana.

6.6 Time Dry (Kuivausaika)

Voit asettaa ohjelman keston lyhyimmillään 10 minuutiksi ja pisimmillään 2 tunniksi. Vaadittu kesto on suhteessa laitteen pyykkimäärään.



Suosittelemme, että asetat lyhyen ohjelmakeston pienille pyykkimäärille tai vain yhdelle vaatteelle.

AIKAKUIVAUSSUOSITUS

10–20 min	vain viileämmälaittoiminto (ei lämmitystä).
20–40 min	lisäkuivaus kuivausasteen parantamiseksi edellisen kuivausohjelman jälkeen.

AIKAKUIVAUSSUOSITUS

> 40 min

täydellinen pienten, enint. 4 kg, pyykkimäärien kuivaus, hyvin lingotut (> 1 200 kierrosta minuutissa).

6.7 Time Dry (Kuivausaika) virta Wool (Villa) ohjelmat

Lisätoiminto sopii Wool (Villa)-ohjelmaan lopullisen kuivuustason säätöä varten.

6.8 Finish In (Ohjelma valmis)



Tämän lisätoiminnon avulla voi valita ohjelman päättymisajan. Kun tämä lisätoiminto on valittu, kone odottaa oikeaa hetkeä kuivausprosessin aloittamiseksi.

Finish In (Ohjelma valmis) aika on odotusaika ja kuivausaika yhteensä.

6.9 Reverse Plus (S.vaihtoPlus)

Lisää rummun kääntymistiheyttä pyykkien sotkeutumisen vähentämiseksi. Tasaisempaa kuivaustulosta varten ja ryppyjen

vähentämiseksi. Suositellaan suurille tai pitkille teksteille (esim. lakanat, housut, pitkät mekot).

6.10 Extra Silent (Extra Silent)

Laite toimii alhaisella äänitasolla vaikuttamatta kuivaustulokseen. Laite toimii hitaasti ja ohjelman keston on pitempi.

6.11 Start/Pause (Käynnistä/Tauko)

Napauta Start/Pause (Käynnistä/Tauko), jos haluat käynnistää tai pysäyttää laitteen tai keskeyttää käynnissä olevan ohjelman.

6.12 Remote

Tätä painiketta painamalla aktivoidaan etäkäynnistystoiminto, jonka avulla voit käynnistää, keskeyttää ja pysäyttää laitteen etäyhteyden avulla.

Vastaava merkkivalo syttyy ja vastaava kuvake tulee näkyviin.

Poistu tilasta napauttamalla painiketta uudelleen. Vastaava kuvake sammuu.



Jos luukku on auki, Remote kytkeytyy pois toiminnasta.

7. WI-FI-YHTEYDEN ASETTAMINEN

Tämä luku antaa lisätietoa älylaitteen yhdistämisestä Wi-Fi-verkkoon ja sen yhdistämisestä mobiililaitteeseen.

Tämän toiminnon avulla saat ilmoituksia ja voit hallita sekä tarkkailla kuivausrumpuasi mobiililaitteista.

Wi-Fi-toiminto on oletusarvoisesti pois käytöstä.

Laitteen yhdistämiseksi ja kaikkien toimintojen ja palvelujen käyttämiseksi tarvittavat seuraavat:

- Langaton verkko kotona, jossa internetyhteys käytössä.
- Mobiililaitte yhdistetty langattomaan verkkoon.

Taajuus	2,412 - 2,472 GHz Euroopan markkinoilla
---------	---

Protokolla	IEEE 802.11b/g/n
------------	------------------

Enimmäisteho	< 20 dBm
--------------	----------

Salaus	WPA, WPA2, WPA3
--------	-----------------

7.1 QR-koodi arvokilvessä

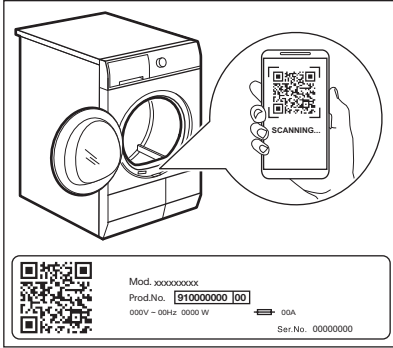

QR-koodia voidaan käyttää kahdella tavalla:

- Skannaa QR-koodi kameralla ja lataa sovellus älylaitteellesi sovelluskaupasta ja noudata vaadittuja ohjeita.
- Älylaitteen ja kodinkoneen välisen yhteyden muodostaminen prosessin yksinkertaistamiseksi. Skannaa QR-koodi sovelluksessa olevalla koodinlukijalla.

7.2 Sovelluksen asentaminen

Seiso kuivausrummun lähellä älylaitteen kanssa, kun yhdistät kuivausrummun sovellukseen.

Varmista, että älylaite on yhdistetty langattomaan verkkoon.

1. Siirry älylaitteen sovelluskauppaan tai skannaa QR-koodi (*katso kohta "Arvokilven QR-koodi"*).
2. Lataa ja asenna sovellus.
3. Käynnistä sovellus. Valitse maa ja kieli ja kirjaudu sisään sähköpostiosoitteellasi ja salasananalla. Jos sinulla ei ole tiliä, luo uusi tili noudattamalla sovelluksen ohjeita.

7.3 Langattoman yhteyden määrittäminen

Lataa ja asenna sovellus älylaitteeseesi ennen yhteyden määrittämistä.

1. Kytke laite päälle painamalla on/off-painiketta.
2. Odota noin 8 sekuntia.

3. Paina painiketta ja Remote noin 5 sekunnin ajan, kunnes laitteesta kuuluu yksittäinen napsahdusääni.

Symbolit: ja - ilmestyvät näytölle. Muutaman sekunnin kuluttua näytössä

vilkkuu ainoastaan symboli: . Laite on muodostamassa yhteyttä. Langattoman moduulin aktivoituminen kestää noin

10 sekuntia. Kun se on valmis, symboli: (**Access Point**) ilmestyy näytölle. **Access Point** on auki noin 5 minuutin ajan.

4. Määritä sovellus älylaitteessasi ja yhdistä laite Wi-Fi-verkkoon noudattamalla näytöllä olevia ohjeita.

5. Jos yhteys on muodostettu, -symboli on poissa päältä ja Wi-Fi-kuvake palaa tasaisesti.



Laite pyrkii muodostamaan verkkoyhteyden automaattisesti aina kun laite kytketään päälle. Kun yhteys on luotu, symboli: lakkaa vilkkumasta.

Yhteyden muodostaminen eri verkkoon (tukiaseman avaaminen uudelleen)

Joka kerta, kun käyttäjä napauttaa ja painaa Remote -painiketta 5 sekunnin ajan, tukiasema avautuu ja lähettää yhteyttä. Tässä vaiheessa saadut uudet verkkotunnukset korvaavat aiemmin tallennetut tunnistetiedot ja laite muodostaa yhteyden uuteen Wi-Fi-verkkoon.

Wi-Fi-yhteyden kytkeminen pois käytöstä

Jos käyttäjä ei enää kytke laitetta Wi-Fi-verkkoon, hän voi napauttaa ja painaa Remote -painiketta 10 sekunnin ajan, jolloin laite nollautuu ja sen virta katkeaa.

Näytössä näkyy vain 5 sekunnin ajan, kun kaikki muut käyttöpaneelin merkivalot ovat pois päältä.

Nollauksen jälkeen näyttö palaa alkutilaan Wi-Fi-kuvakkeen ollessa pois päältä.

7.4 Remote



Sovellus mahdollistaa pyykinpesun hallinnan mobiililaitteesta. Sisältää lukuisia laitteeseen mukautettuja ohjelmia, hyödyllisiä toimintoja sekä tuotetietoja.

Voit valita sovelluksesta laitteen käyttöpaneelissa käytettävissä olevat ohjelmat sekä hyödyntää ainoastaan mobiililaitteessa saatavilla olevia lisäohjelmia.

Lisäohjelmat voivat muuttua sovelluksen uusien versioiden myötä Mukautettua pyykinpesua – ja kaikki suoraan mobiililaitteesta.

Etäkäynnistys mahdollistaa ohjelman käynnistämisen kaukosäädöllä.



Etäsäätö aktivoituu automaattisesti, kun ohjelma käynnistetään painikkeella  Start/Pause (Käynnistä/Tauko), mutta kuivausohjelma voidaan myös käynnistää etänä.

Remote

Tätä painiketta koskettamalla aktivoidaan etäkäynnistystoiminto, jonka avulla voit käynnistää, keskeyttää ja pysäyttää laitteen etäyhteyden avulla.

Vastaava merkkivalo syttyy ja vastaava kuvake tulee näkyviin.



Jos asetat ohjelman sovelluksen kautta eikä se vastaa valitsinta, teksti  tulee näkyviin vuorotellen ohjelman keston kanssa.

Paina ja pidä alhaalla tätä painiketta pitempään kahden muun toiminnon tarjoamiseksi:

- paina sitä 5 sekunnin ajan, jotta voit muodostaa yhteyden toiseen verkkoon.

- pidä sitä painettuna 10 sekunnin ajan, kunnes kaksoisäänimerkki kuuluu ja näyttöön tulee näkyviin  : voit palauttaa verkkotunnukset.

7.5 Päivitys langattoman yhteyden kautta

VAROITUS!

Laitteen sammuttamista tai irrottamista sähköverkosta ei suositella päivityksen aikana.

Sovellus voi ehdottaa päivitystä uusien ominaisuuksien lataamiseksi.

Päivitys hyväksytään vain sovelluksen kautta.

Jos jokin ohjelma on käynnissä, sovellus ilmoittaa päivityksen käynnistyvän ohjelman päätyttyä.

Päivityksen aikana laitteen näytössä näkyy .

Päivityksen jälkeen ei näy ilmoituksia ja laite on taas käytettävissä.

Jos jokin virhe tapahtuu, laitteen näytössä näkyy : normaaliin käyttötilaan voidaan palata painamalla mitä tahansa painiketta tai kääntämällä valitsinta.

7.6 Wi-Fi Always On

Wi-Fi Always On -toiminto voidaan ottaa käyttöön vain sovelluksen kautta.

Tämä toiminto pitää laitteen yhteydessä verkkoon myös silloin, kun laite on kytketty pois päältä. Näin voit aina herättää sen ja hallita sitä etänä laitteeltasi.

Merkkivalo  syttyy ja sammuu jaksoittain.

Laite voidaan käynnistää painamalla  on/off-painiketta tai sovelluksella.



Wi-Fi Always On -toiminto voi vaikuttaa energiankulutukseen. Wi-Fi Always On -toiminto on oletusarvoisesti pois käytöstä.

8. OHJELMAT

8.1 Sovellus ja piilotetut lisäohjelmat

Sovelluksen avulla saat **laajan valikoiman piilotettuja lisäohjelmia**. Yhdistä laite sovellukseemme, niin voit valita parhaiten tarpeitasi vastaavan ohjelman.



Ohjelmien nimiä voidaan muuttaa markkinoiden vaatimusten mukaan ilman erillistä ilmoitusta. Sovelluksesta löytyy täydellinen kuvaus kustakin ohjelmasta.











3 kg Pika
Treenivaatteet
Jalkapallo
Laskettelu
Peitot
Verhot

Tyyny
Pyyhkeet
Eläinten karvat
Helposti siliävät
Anti-Allergy
Jeans

Lastenvaatteet
Pellava
Kuivausteline
Raikastus

8.2 Ohjelmataulukko

Ohjelma	Lataa ¹⁾	Ominaisuudet / Tekstiilityyppi ²⁾
MyFavourite		Käyttäjä voi asettaa suosikkiohjelman sovelluksessa. Oletusarvoisesti kyseiselle asennolle ei ole määritetty ohjelmaa. Kun suosikkiohjelma on asetettu, voit valita sen sekä sovellukseemme että käyttöpaneelin kautta.
Eco ³⁾ ⁴⁾	9,0 kg	Ohjelma soveltuu märän puuvillapyykin kuivaamiseen ja se on energiankulutukseltaan tehokkain märän puuvillapyykin kuivaamisohjelma. Kuivuustasoa ei voi säätää ja se on asetettu oletuksena tasolle Cupboard (Kaappikuiva) / valmis vaatekaappiin laitettavaksi.
MixCare (Mix)	6,0 kg	Suunniteltu pesemäsi pyykkien kuivaamiseen lajittelematta. Kuivaa tasaisesti jokapäiväiset puuvillasta, puuvillan ja tekokuidun sekoituksesta ja tekokuiduista valmistetut pyykki.
Cottons (Puuvilla)	9,0 kg	Valkoisten ja värillisten puuvillakankaiden ohjelma. Oletusasetus on tarkoitettu kuivuustason säilyttämiseen.
Synthetics (Siliävät)	4,0 kg	Sekavaatteet, jotka sisältävät pääasiassa synteettisiä kuituja, kuten polyesteriä, polyamidia jne.
Delicate (Hellävarainen)	2,0 kg	Suosittelaa arkalaatuksille tekstiileille, kuten viskoosille, raionille, akryylille ja niiden sekoituksille.
Wool (Villa)	1,0 kg	Kuivaa hellävaraisesti konepestävät ja käsinpestävät villavaatteet. Poista pyykki välittömästi ohjelman päätyttyä.

Ohjelma	Lataa ¹⁾	Ominaisuudet / Tekstiilityyppi ²⁾
Silk (Silkki) 	0,5 kg	Säilyttää arkalaatuisten konepestävien ja käsinpestävien silkivaatteiden muodon ja minimoi rypyt käyttämällä hellävaraista lämmintä ilmaa ja pehmeitä liikkeitä. / 
Down Jacket (Untuvatakki) 	2,0 kg	Automaatiohjelma, joka kuivaa tarkasti jopa takkien sisäeristeen höyhen-, untuva- tai synteettisellä täytteellä. Säilyttää vaateen ulkonäön ja lämmön. / 
Hygiene (Hygieniä) 	5,0 kg	Kuivaa ja steriloi vaatteesi ja muut esineet säilyttämällä jatkuvan yli 60 °C:n lämpötilan, joka poistaa 99,9 % bakteereista ja viruksista ⁵⁾ . Huomautus: Tätä ohjelmaa voidaan käyttää vain märille tekstiileille. Se ei sovi herkille esineille. / 
Outdoor 	2,0 kg	Ylläpitää teknisestä tekstiilistä valmistettujen ulkoilukankaiden toimivuuden ja palauttaa vedenpitävyyden vesitiivissä takeissa ja kuoritakeissa, joissa on irrotettavat vuorit (soveltuvat kuivaamiseen kuivausrummussa). / 
Sportswear (Urheiluasut)	4,0 kg	Kuivaa tekokuiduista, kuten polyesteristä, elastaanisekoituksista ja polyamidista, valmistettuja tavallisia urheiluvaatteita. / 
Bedlinen (Vuodevaatteet) XL	4,5 kg	Kuivaa jopa kolmet vuodevaatteet kerralla. Minimoi suurten kuivattavien tekstiilien kiertymisen ja sotkeutumisen, jotta liinavaatteet kuivuvat tasaisesti ilman märkiä kohtia. / 

1) Enimmäispainolla tarkoitetaan kuivan pyykin painoa.

2) Katso tekstiilin merkinnän merkitykset luvusta *NEUVOJA JA VINKKEJÄ: Pyykin valmisteleminen*.

3) Tämä on viiteohjelma, jota käytetään arvioitaessa EU:n ekologista suunnittelua ja energiamerkintää koskevien säädösten, Reg. (EU) 2023/2533 ja Reg. (EU) 2023/2534 mukaisuutta ja noudattamista. Tämä ohjelma pystyy kuivaamaan puuvillapyykkiä pyykin 60 % kosteuspitoisuudesta koneeseen laitettaessa lopulliseen tavoitekosteustason 0 %.

4) Eko-ohjelma vastaa  Cottons (Puuvilla) Eco -ohjelmaa, joka on "Standardi puuvillaohjelma" Euroopan komission asetuksen 392/2012 mukaisesti. Se sopii tavallisen märän puuvillapyykin kuivaamiseen.

5) Testattu lajeilla *Escherichia coli*-, *Candida albicans*- ja MS2 Bacteriophage. Itsenäisen tahon suorittama testi, jonka suoritti Swisstatest Testmaterialien AG vuonna 2021 (Testiraportti nro 20212038).

8.3 Woolmark Premium Wool Care - Sininen



The Woolmark Company on testannut ja hyväksynyt tämän koneen villaohjelman. Ohjelma sopii "käsipesu" -merkillä varustettujen villavaatteiden kuivaamiseen edellyttäen, että vaatteet pestään Woolmark-hyväksynnän saanutta käsinsuohjelmaa käyttäen ja kuivataan tämän koneen valmistajan ohjeita noudattaen. M2140
Woolmark-symboli on lukuisten eri maiden sertifiointimerkki.

8.4 Ohjelmien ja lisätoimintojen yhteensopivuus

Ohjelmat ¹⁾	Dryness Level (Kui- vuusaste)			Extra An- tcrease (Rypisty- misenes- to)	Reverse Plus (S.vaihto- Plus)	Extra Si- lent (Extra Silent)	Time Dry (Kuivaus- aika)
MyFavourite	Määräytyy sovellukseen tallennetun ohjelman mukaan.						
Eco	■			■			
MixCare (Mix)	■	■		■	■		■
Cottons (Puuvilla)	■	■	■	■	■	■	■
Synthetics (Siliävät)	■	■	■	■	■	■	■
Delicate (Hellävarainen)		■		■			
Wool (Villa)							■ ²⁾
Silk (Silkki)		■		■			
Down Jacket (Untuvatak- ki)	■	■		■			
Hygiene (Hygieniä)	■			■			
Outdoor		■		■			
Sportswear (Urheiluasut)		■		■			
Bedlinen (Vuodevaatteet) XL	■	■	■	■	■		■

¹⁾ Ohjelman asettamisen yhteydessä voit asettaa yhden tai useamman lisätoiminnon. Voit kytkeä ne päälle tai pois päältä painamalla vastaavaa kosketuspainiketta.

²⁾ Ks. luku LISÄTOIMINNOT: Villa-ohjelman Time Drying (Ajustettu kuivaus)

9. ASETUKSET

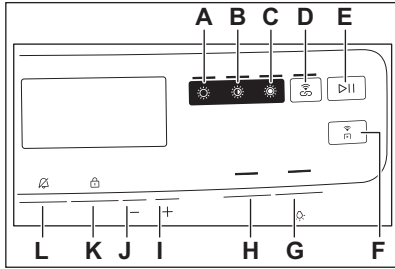

- A. ☀ Iron Dry (Silityskuiva) -Kuivuuden kosketuspainike
- B. ☀ Cupboard (Kaappikuiva) -Kuivuuden kosketuspainike
- C. ☀ Extra Dry (Erittäin Kuiva) Kuivuuden kosketuspainike
- D. 📶 SyncDry kosketuspainike
- E. ▶|| Start/Pause (Käynnistä/Tauko) kosketuspainike
- F. 📶 Remote kosketuspainike
- G. 🌬 Extra Silent (Extra Silent) kosketuspainike
- H. 🔄 Reverse Plus (S.vaihtoPlus) kosketuspainike
- I. — Finish In (Ohjelma valmis) -ajan vähennyksen kosketuspainike
- J. + Finish In (Ohjelma valmis) -ajan lisäyksen kosketuspainike
- K. ☀ Time Dry (Kuivausaika) kosketuspainike
- L. 🛡 Extra Anticrease (Rypistymisenesto) kosketuspainike

9.1 Lapsilukko

Tämä lisätoiminto estää lapsia leikkimästä laitteella ohjelman ollessa käynnissä. Kosketuspainikkeet on lukittu.

Ainoastaan virtapainike toimii.

Lapsilukon aktivointi:

1. Käynnistä laite painamalla ON/OFF -painiketta.
2. Paina painiketta (K) muutaman sekunnin ajan.

Lapsilukon merkkivalo syttyy.



Lapsilukko voidaan poistaa käytöstä ohjelman ollessa käynnissä. Pidä samoja kosketuspainikkeita painettuna, kunnes lapsilukon merkkivalo sammuu.

9.2 Lopullisen tavoitekosteuden säätö



Tämä voi olla tarpeen, sillä kuivaustuloksiin vaikuttavat monet olosuhteet, kuten veden tyyppi, syöttöjännite tai ympäristön lämpötila.

TÄYDELLISEN KUIVAUSTULOKSEN SAAVUTTAMISEKSI:

1. Yritä säätää kuivaustason lisätoimintoja (katso *Kuivaustaso*-lisätoiminto).
2. Jos haluat pyykistä entistä kuivempaa, voit muuttaa oletuskuivausasetusta (katso lisätietoja alta). Tämä säätö toimii useimpien ohjelmien kanssa, lukuun ottamatta ohjelmia **Eco**, **Wool** (Villa), **Du-vet** (Peitot), **Down Jacket** (Untuvatakki), **Refresh** (Raikastus), jos koneessa on nämä ohjelmat.

Tavoitekosteustason oletusasetuksen muuttaminen:

1. Käynnistä laite päälle painamalla Päälle/ Pois päältä -painiketta.
2. Aseta mikä tahansa ohjelma ohjelmanvalitsimella.
3. Paina pitkään painikkeita (G) ja (H) samanaikaisesti.

Jokin seuraavista merkkivaloista syttyy:

- - ☐ - mahdollisimman kuiva
 - - | - pyykin suurempi kuivuus
 - - 2 - pyykin vakiokuivuus
4. Paina pitkään painiketta (G), kunnes oikean tason merkkivalo syttyy.



Jos näyttö palaa normaaliin tilaan (vaiheessa 2 valitun ohjelman aika tulee näkyviin) lopputavoitekosteuden asettamisen aikana, paina pitkään painikkeita **(G)** ja **(H)** vielä kerran siirtäväksesi "Lopputavoitekosteuden säätö" -tilaan (aikaisemmin asetettu lopputavoitekosteus vaihtuu seuraavaan arvoon).

5. Hyväksy valittu lopputavoitekosteus painamalla samanaikaisesti pitkään painikkeita **(G)** ja **(H)**.

Kuivuustaso

-  - mahdollisimman kuiva

-  - pyykin suurempi kuivuus

-  - pyykin vakiokuivuus

9.3 Vesisäiliön merkkivalo

Vesisäiliön merkkivalo palaa oletuksena. Se syttyy, kun ohjelma päättyy tai kun vesisäiliön tyhjennys on tarpeen.



Jos "tyhjennysarja" asennetaan (lisävaruste), laite tyhjentää vesisäiliön automaattisesti. Tässä tapauksessa suosittelemme vesisäiliön merkkivalon pois päältä kytkemistä.

Vesisäiliön merkkivalon kytkeminen pois päältä:

1. Kytke laite päälle painamalla Päälle/Pois päältä -painiketta.
2. Paina painikkeita **(I)** ja **(J)** samanaikaisesti pohjassa pitkään. Näytöllä näkyy "Off" (Pois päältä) ja vesisäiliön merkkivalo sammuu. Viiden sekunnin jälkeen näyttö palaa normaaliin tilaan.



Kytke vesisäiliön merkkivalo takaisin päälle seuraamalla yllä olevia ohjeita. Näytössä näkyy "On" (Päällä) ja vesisäiliön merkkivalo syttyy.

9.4 End Alert (Äänimerkki)

Äänimerkki aktivoituu:

- ohjelman loppu
- rypistymisenestovaiheen alussa ja lopussa
- ohjelman keskeytys

Hälytystoiminto on oletusarvoisesti aina käytössä. Voit käyttää tätä toimintoa äänen kytkemiseen päälle ja pois päältä.



Voit käynnistää End Alert (Äänimerkki) -lisätoiminnon kaikkien ohjelmien yhteydessä suoritettavaksi.

Ota ääni käyttöön tai poista se käytöstä painamalla **L**-painiketta noin 3 sekunnin ajan.

9.5 Rummun merkkivalo palaa

Kytkee rummun sisävalon päälle 10 sekunnin ajaksi.

Kosketa ja paina **G** painiketta noin 3 sekunnin ajan.

Rummussa oleva valo palaa.

9.6 Käyttötuntilaskuri

Tällä toiminnolla voit näyttää laitteen kokonaiskäyttöajan tunteina.

Kokonaiskäyttöaika lasketaan laitteen ensimmäisestä käynnistämishetkestä alkaen. Ohjelmien todellinen toiminta-aika näytetään (se ei sisällä taukoja eikä ajastettua käynnistymisaikaa).

Tämän arvon voi saada näkyviin seuraavasti:

1. Kytke laite päälle painamalla **On/Off**-virtapainiketta.
2. Paina painikkeita **B** ja **C** muutaman sekunnin ajan.
3. 3 sekunnin kuluttua laitteen kokonaiskäyttöaika näkyy näytössä: esim. jos käyttöaika on **1276** tuntia, näytössä näkyy teksti **Hr 2** sekunnin ajan, sitten **12 2** sekunnin ajan ja sitten **76**. Tämä arvo näytetään kahtena numerosarjana kerrallaan: kaksi ensimmäistä numeroa ilmaisevat tuhansia ja satoja, ja kaksi seuraavaa numeroa tarkoittavat kymmeniä ja yksiköitä.

Voit poistaa tästä tilasta painamalla mitä tahansa painiketta, kääntämällä valitsinta tai kytkemällä laitteen pois päältä.

9.7 Tehdasasetukset

Tällä toiminnolla voi palauttaa oletusarvoiset tehdasasetukset. Tallennetut lisätoiminnot ja toimintatilat nollataan. Se poistaa myös Wi-Fi-verkon kirjautumistiedot laitteen muistista ja palauttaa mukautetut ohjelma-asetukset.

Ota tämä lisätoiminto käyttöön suorittamalla seuraavat vaiheet:

1. Kytke laite päälle painamalla **On/Off**-virtapainiketta.
2. Paina painikkeita **C** ja **D** muutaman sekunnin ajan.

3. Laite kuittaa toiminnon näyttämällä



Jos toimenpiteet eivät tuota tulosta (esimerkiksi aikakatkaisun tai väärän painikeyhdistelmän takia), kytke laitteen virta pois päältä ja toista vaiheet alusta.

10. KÄYTTÖÖNOTTO



Takarummun lukitukset poistuvat automaattisesti, kun kuivausrumpu käynnistetään ensimmäistä kertaa. Laitteesta voi tällöin kuulua ääntä.

Takarummun lukitusten avaaminen:

1. Kytke laitteeseen virta.
2. Aseta mikä tahansa ohjelma.
3. Paina Käynnistä/Tauko-painiketta. Rummun kierto käynnistyy. Takarummun lukitukset poistuvat käytöstä automaattisesti.

Ennen kuin kuivaat laitteella pyykkejä:

- Puhdista kuivausrummun rumpu kostealla liinalla.
- Käynnistä yhden tunnin ohjelma pyykin ollessa kosteaa.



Kuivausohjelman alussa (ensimmäiset 3-5 min) laitteesta voi kuulua hieman kovempi ääni. Tämä johtuu kompressorin käynnistymisestä. Tämä on normaalia kompressorilla toimivissa laitteissa (esim. jääkaapit ja pakastimet).

Laite on valmistettu erilaisista materiaaleista, jotka voivat muodostaa epätavallista hajua.

Ajan kuluessa epätavallinen haju häviää vähitellen muutaman kuivauskerran jälkeen.

10.2 Ääniä



Kuivausohjelman eri vaiheiden aikana voi kuulua erilaisia ääniä. Ne ovat normaaleja toiminnan ääniä.

Käynnissä oleva kompressor.

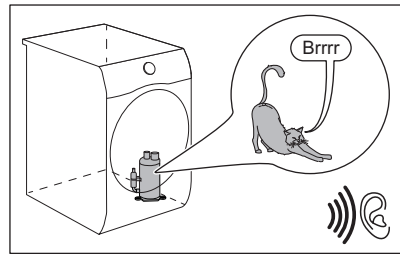

Pyörivä rumpu.

10.1 Epätavallinen haju

Laite on pakattu tiiviisti.

Epätavallista hajua voi esiintyä, kun tuote poistetaan pakkauksesta. Tämä on normaalia uusien tuotteiden kohdalla.

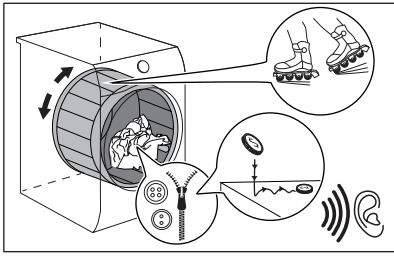

Käynnissä olevat puhaltimet.

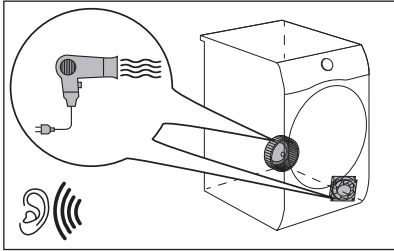

Käynnissä oleva pumppu ja kosteuden siirto säiliöön.

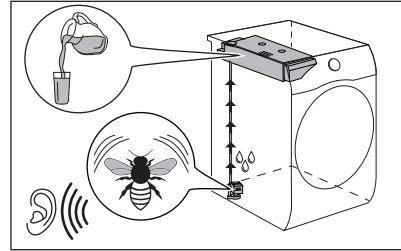

11. PÄIVITTÄINEN KÄYTTÖ

11.1 Käynnistä ohjelma

1. Valmistele pyykki ja täytä kone.

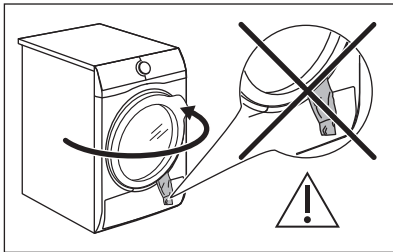

! HUOMIO!

Varmista, ettei pyykki jää laitteen luukun ja kumitiivisteeseen väliin luukun sulkemisen yhteydessä.

2. Käynnistä laite painamalla On/Off -painiketta.
3. Aseta kyseiselle pyykille soveltuva ohjelma ja haluamasi lisätoiminnot. Ohjelman kesto näkyy näytössä.

i

Todellinen kuivausaika riippuu pyykin laadusta (määrä ja koostumus), huoneenlämpötilasta sekä pyykin alkukosteudesta linkousvaiheen jälkeen.

4. Paina Start/Pause (Käynnistä/Tauko) -painiketta. Ohjelma käynnistyy.

11.2 Ohjelman käynnistäminen Finish In (Ohjelma valmis)

i

Tämän lisätoiminnon avulla voi valita ohjelman päättymisaikan. Kun tämä lisätoiminto on valittu, kone odottaa oikeaa hetkeä kuivausprosessin aloittamiseksi.

Finish In (Ohjelma valmis) aika on odotusaika ja kuivausaika yhteensä.

Lisätoiminnon Finish In (Ohjelma valmis) asettaminen:

1. Valitse kuivausohjelma ja lisätoiminnot.

- Kosketa - tai -painiketta, kunnes näytössä näkyy haluamasi ohjelman päättymisen määräaika (esim. jos ohjelman on päätyttävä 12 tunnin kuluessa.)
- Kosketa painiketta Start/Pause (Käynnistä/Tauko). Rumpu alkaa pyöriä suorittaakseen **SensiCare**-arvioinnin, jos se on määritetty valitussa ohjelmassa.
- Laite käynnistää ajanlaskennan ohjelman päättymiseen saakka ja ohjelma käynnistyy oikealla hetkellä.

11.3 SensiCare System - täyttömäärän tunnistus



SensiCare-teknologia tunnistaa täyttömäärän ja säättää ohjelman keston. Toimii useimpien ohjelmien kanssa.

Kun olet koskettanut Start/Pause (Käynnistä/Tauko) -painiketta, ilmoitetun maksimitäyttömäärän merkkivalo sammuu, SensiCare System käynnistää täyttömäärän tunnistuksen:

- Laite tunnistaa täyttömäärän ensimmäisten minuuttien aikana. Tämän vaiheen aikana vierivät viivat toistavat yksinkertaisen animaation.
- Tämän vaiheen aikana rumpu pyörii hetken.
- Ohjelman kestoa voidaan säätää. Kun täyttömäärä on tunnistettu, ja jos **rummussa on liikaa pyykkiä**, merkkivalo **MAX** vilkkuu näytössä:

Tällöin koneen toiminta voidaan keskeyttää ja ylimääräiset pyykit voidaan poistaa 30 sekunnin ajan.

Kun ylimääräiset pyykit on poistettu, käynnistä ohjelma uudelleen koskettamalla Start/Pause (Käynnistä/Tauko) -näppäinpainiketta.

Tärkeää! Jos pyykkimäärää ei vähennetä, kuivausohjelma käynnistyy ylikuormituksesta huolimatta. Tässä tapauksessa parasta kuivaustulosta ei voida taata.



SensiCare System ei ole käytettävissä kaikkien ohjelmien yhteydessä. Näitä ovat mm. Wool (Villa) ja pikahjelmat.

11.4 Ohjelman muuttaminen

- Kytke laite pois toiminnasta painamalla virtapainiketta.
- Kytke laite toimintaan painamalla virtapainiketta.
- Valitse ohjelma.

11.5 Ohjelman päätyessä

Kun ohjelma on päättynyt:

- laitteesta kuuluu jaksottainen äänimerkki.
- Näytössä näkyy .
- merkkivalo on päällä.
- Suodattimen merkkivalo ja säiliön merkkivalo voivat syttyä.
- Start/Pause (Käynnistä/Tauko) -merkkivalo on päällä.

Laite toimii rypistymisenestovaiheella edelleen 30 minuuttia tai sitä kauemmin, jos Extra Anticrease (Rypistymisenesto) -lisätoiminto on kytketty päälle (katso luku *Lisätoiminto - Extra Anticrease (Rypistymisenesto)*).

Rypistymisenestovaihe vähentää rypistymistä.

Voit poistaa pyykin ennen kuin rypistymisenestovaihe on päättynyt. Suosittelemme parempien tuloksien saavuttamiseksi, että pyykit poistetaan vasta sitten, kun toiminto on lähes päättynyt.

Kun rypistymisenestovaihe on päättynyt:

- Näytössä näkyy edelleen .
- merkkivalo on pois päältä.
- Suodattimen merkkivalo ja säiliön merkkivalo jäävät palamaan.
- Merkkivalo Start/Pause (Käynnistä/Tauko) sammuu.

- Paina on/off-painiketta kytkeäksesi laitteen pois toiminnasta.
- Avaa laitteen luukku.
- Ota pyykki pois koneesta.
- Sulje laitteen luukku.

Heikkojen kuivaustulosten mahdolliset syyt:

- Oletuskuivaustason sopimaton asetus. Ks. kohta **LISÄTOIMINNOT: Kuivaustaso – loppukosteuden säätö**
- Huoneenlämpötila on liian alhainen tai liian korkea. Optimaalinen huoneenlämpötila on 18 °C - 25 °C.



Puhdista suodatin ja tyhjennä vesisäiliö aina ohjelman päätyttyä.



Jätä luukku hieman auki aina jokaisen ohjelman jälkeen kosteuden välttämiseksi.

11.6 Matalalämpötoiminto

Energiankulutuksen vähentämiseksi tämä toiminto kytkee laitteen automaattisesti pois toiminnasta:

- 5 minuutin kuluttua, jos et käynnistä ohjelmaa.
- 5 minuutin kuluttua ohjelman tai rypistymisenestovaiheen päättymisestä.



Kun laite siirtyy alhaisen virransyötön tilaan, näyttö ja kuvakkeet sammuvat. Voit käynnistää laitteen uudelleen on/off-painikkeesta ja kuivausrummusta.



Valittu oletusohjelma on aina Eco, kun se on otettu uudelleen käyttöön pienen virrankulutuksen tilassa.



Jos Wi-Fi on päällä ja kaukosäädin on käytössä, etäkäynnistyksen  -kuvake pysyy myös laitteen siirryttyä alhaisen virransyötön tilaan.

12. VIHJEITÄ JA NEUVOJA

12.1 Pyykin valmisteleminen



Rummun täyttäminen kyseisille ohjelmille ilmoitettuun max. täyttömäärään auttaa säästämään energiaa.







Pesuohjelman jälkeen pyykkiä ovat usein sotkeutuneet yhteen. Yhteen sotkeutuneiden pyykkien kuivaus on tehotonta. Varmista tehokas ilmankierto ja tasainen kuivaustulos ravistamalla pyykkejä ja lisäämällä ne yksi kerrallaan kuivausrumpuun.

Tehokkaan kuivauksen varmistaminen:

- Sulje vetoketjut.
- Sulje untuvapeittojen kiinnittimet.
- Siteitä tai nauhoja (esim. esiliinan nauhat) ei saa kuivata irrallaan. Sido ne ennen ohjelman käynnistämistä.

- Tyhjennä kaikki taskut.
- Kun vaatteiden sisällä on puuvillakerros, käännä ne nurinpäin. Puuvillakerroksen on oltava ulospäin.
- Aseta aina käsiteltävään pyykkiin sopiva ohjelma.
- Älä sekoita vaaleita ja tummia vaatteita.
- Vähennä tekstiilien kutistumista valitsemalla puuvilla-, jersey- tai trikoovaatteisiin sopiva ohjelma.
- Älä ylitä Ohjelmat-luvussa annettua tai näytössä näkyvää maksimitäyttömäärää.
- Kuivaa ainoastaan kuivausrummussa kuivattavia tekstiilejä. Katso vaatteissa olevat tekstiilimerkit.
- Suuria ja pieniä kappaleita ei saa kuivata yhdellä kertaa. Pienet vaatekappaleet voivat jäädä suurien kappaleiden sisään, jolloin ne jäävät kosteiksi.
- Ravista suuria vaatekappaleita ja tekstiilejä ennen niiden asettamista kuivausrumpuun. Täten vältetään kosteat kohdat tekstiiliin sisällä kuivauksen jälkeen.

Tekstiilimerkki	Kuvaus
	Kuivausrummussa kuivattava tekstiili.
	Kuivausrummussa korkeissa lämpötiloissa kuivattava tekstiili.
	Kuivausrummussa vain alhaisissa lämpötiloissa kuivattava tekstiili.
	Tekstiili, jota ei saa kuivata kuivausrummussa.



13. HOITO JA PUHDISTUS

13.1 Säännöllinen puhdistus

Säännöllinen puhdistus auttaa pidentämään laitteen käyttöikää.

Jos laitetta ei käytetä pitkään aikaan, irrota virtajohto pistorasiasta.

Viitteellinen säännöllinen puhdistus:

Suodattimien puhdistus	Merkkivalon  vilkkuessa
Tyhjennä vesisäiliö	Merkkivalon  vilkkuessa
Puhdista lämmönvaihdin	Merkkivalon  vilkkuessa
Puhdista kosteusanturi	Vähintään 3–4 kertaa vuodessa
Rummun puhdistaminen	Kahden kuukauden välein
Puhdista käyttöpaneeli ja kotelo	Kahden kuukauden välein
Puhdista ilmavirta-aukot	Kahden kuukauden välein

Osien puhdistusohjeet on annettu seuraavissa kappaleissa.

13.2 Vieraiden esineiden poistaminen



Varmista, että taskut ovat tyhjä ja että kaikki irtonaiset elementit on sidottu ennen kuivausohjelman aloittamista. Katso kohta "Pyykin valmisteleminen".

Poista rummusta mahdollisesti roskat kuivausohjelman jälkeen (esim. metallipidikkeet, napit, kolikot jne.).

13.3 -suodattimen puhdistus

Suodattimen merkkivalo  syttyy kunkin ohjelman päätyttyä ja sihti on puhdistettava.



Sihti kerää nukkaa kuivausohjelman aikana.



Suodatin tulee puhdistaa säännöllisesti parhaan kuivaustuloksen saavuttamiseksi. Tukossa oleva suodatin pidentää kuivausohjelman kestoa ja lisää näin energiankulutusta. Puhdista suodatin käsin. Käytä tarvittaessa imuria.

⚠ HUOMIO!

Suodattimia puhdistettaessa nukka tulee hävittää roska-astiaan. Mikromuovien pääsyn estämiseksi vesijärjestelmään nukkaa ei saa huuhdella viemäriin.

1. Avaa luukku. Vedä sihti ylös.

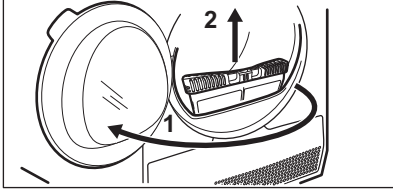

2. Avaa suodatin painamalla koukkuja.

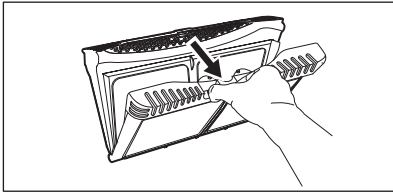

3. Irrota nukka käsin sihdin sisäosista.

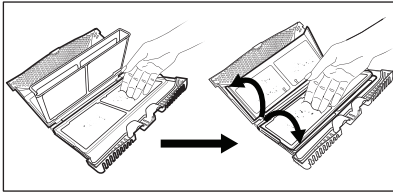

Hävitä nukka roska-astiaan.

4. Puhdista sihti tarvittaessa imurilla. Sulje suodatin.
5. Poista tarvittaessa nukka sihdin liitoksesta ja tiivisteestä. Tämän voi tehdä pölynimurilla. Aseta sihti takaisin vastaavaan liitokseen.

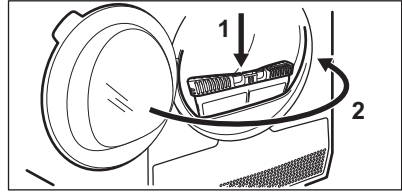
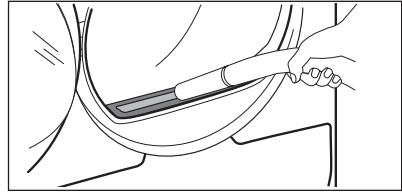

13.4 Vesisäiliön tyhjentäminen

Tyhjennä lauhdevesisäiliö jokaisen kuivausohjelman jälkeen.

Jos lauhdevesisäiliö on täysi, ohjelma pysähtyy automaattisesti. Vesisäiliösymboli  syttyy näyttöön ja vesisäiliö on tyhjennettävä.

Veden tyhjentäminen:

1. Vedä vesisäiliö ulos pitäen se vaakasuorassa asennossa.

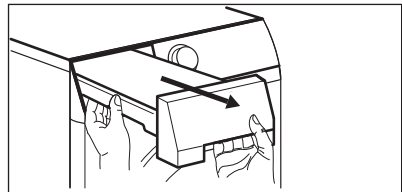

2. Vedä muoviliitos ulos ja tyhjennä vesi pesualtaaseen tai vastaavaan astiaan.

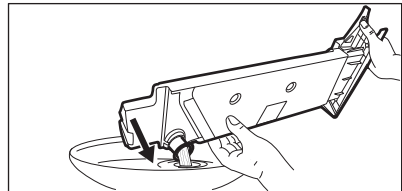

3. Paina muoviliitettä takaisin sisään ja aseta vesisäiliö takaisin paikoilleen.

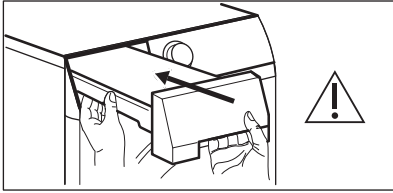

4. Jatka ohjelmaa painamalla Käynnistä/ Tauko -painiketta ►||.

13.5 Lauhduttimen puhdistus

Jos lauhduttimen symboli  vilkkuu näytössä, tarkista lauhdutin ja sen lokero. Jos se on likainen, puhdista se. Suorita tarkistus vähintään kuuden kuukauden välein.

VAROITUS!

Metallipintaan ei saa koskea paljain käsin. Henkilövahingon vaara. Käytä suojakäsineitä. Puhdista varoen, jotta metallipinta ei vaurioidu.

VAROITUS!

Älä käytä pölynimuria kovalla liitososalla irrottaaksesi nukkaa lauhduttimesta, sillä se voi vahingoittaa lauhduttimen kylkiä, jolloin laitteen suorituskyky heikkenee ja kuivausaika pitenee.

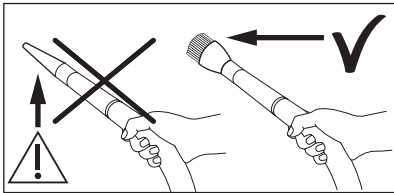

Tarkistaminen:

1. Avaa luukku. Vedä suodatin ylös.

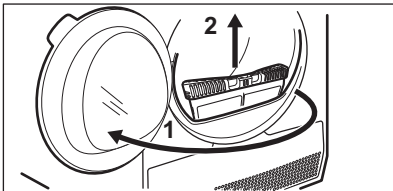

2. Avaa lauhduttimen kansi.

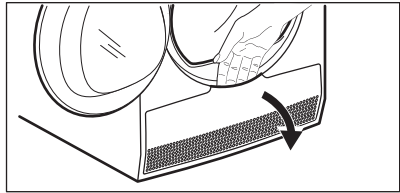

3. Avaa lauhduttimen luukku kääntämällä vipuja ja laske lauhduttimen luukku. .

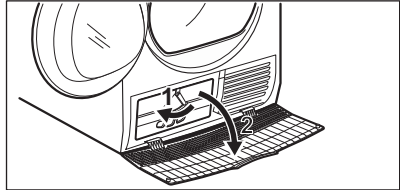

4. Poista tarvittaessa nukka lauhduttimesta ja sen kotelosta. Voit käyttää harjalla varustettua pölynimuria.

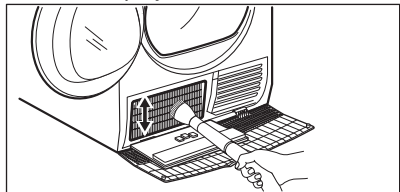

5. Sulje lauhduttimen kansi.

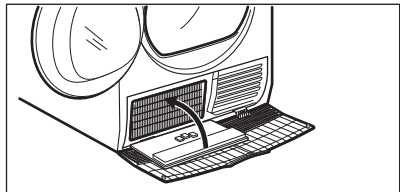

6. Käännä vipuja, kunnes ne napsahtavat paikoilleen.

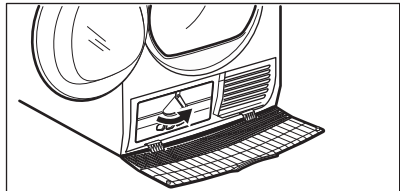

7. Aseta suodatin takaisin paikalleen.

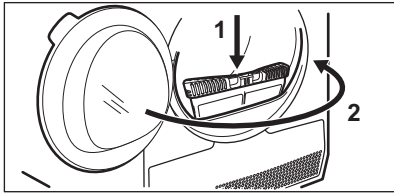

13.6 Rummun puhdistaminen

VAROITUS!

Irrota laite sähköverkosta ennen sen puhdistamista.

Puhdista rummun sisäosa ja sen nostimet miedolla pesuaineella. Kuivaa puhdistetut pinnat pehmeällä liinalla.

HUOMIO!

Älä puhdista rumpua hankausaineilla tai teräsvillalla.

13.7 Käyttöpaneelin ja ulkokuoren puhdistaminen

Puhdista käyttöpaneeli ja ulkokuori miedolla pesuaineella.

Käytä kostea liinaa. Kuivaa puhdistetut pinnat pehmeällä liinalla.

HUOMIO!

Älä käytä kalusteiden puhdistusaineita tai puhdistusaineita, jotka voivat aiheuttaa korroosiota.

13.8 Tuuletuskanavien puhdistaminen

Poista tuuletuskanaviin kerääntynyt nukka pölynimurilla.

14. VIANMÄÄRITYS

VAROITUS!

Lue turvallisuutta koskevat luvut.

14.1 Virhekoodit

Laite ei käynnisty tai se pysähtyy toiminnan aikana.

Yritä ensin etsiä ratkaisu ongelmaan (tutustu taulukoiden sisältöihin). Jos ongelma toistuu, ota yhteyttä valtuutettuun huoltoliikkeeseen.

VAROITUS!

Kytke laite pois toiminnasta ennen tarkistuksien aloittamista.

Jos merkittäviä ongelmia esiintyy, laitteesta kuuluu äänimerkkejä, näytössä näkyy virhekoodi ja Start/Pause (Käynnistä/Tauko) -painike voi vilkkua jatkuvasti:

Virhekoodi	Mahdollinen syy	Korjaustoimenpide
E50	Laitteen moottori ylikuormittunut. Liikaa pyykkiä tai pyykki solmussa rumpussa.	Ohjelmaa ei suoritettu loppuun asti. Poista pyykki koneesta, aseta ohjelma ja käynnistä ohjelma uudelleen.

Virhekoodi	Mahdollinen syy	Korjaustoimenpide
E90 tai E91	Sisäinen virhe. Laitteen elektronisten osien välillä ei ole yhteyttä.	Ohjelmaa ei ole suoritettu oikein loppuun asti tai laite pysähtyi liian aikaisin. Kytke laite päälle ja pois päältä. Jos virhekoodi tulee uudelleen näkyviin, ota yhteyttä valtuutettuun huoltoliikkeeseen.
EH0	Virransyöttö on epävaka.	Kun laitteessa näkyy EH0 , odota kunnes virransyöttö on vakaa ja paina sitten käynnistuspainiketta. Jos laite keskeyttää ohjelman ilman mitään ilmoitusta, paina ohjelman käynnistuspainiketta. Jos varoitus toistuu, tarkista virtajohdon/pistokkeen ehjyys tai virransyöttö.

Jos näytössä näkyy muita virhekoodeja, kytke laite toimintaan ja pois toiminnasta. Jos ongelma toistuu, ota yhteyttä valtuutettuun huoltoliikkeeseen.

Jos kuivausrummun ongelma on jokin muu, etsi mahdollisia ratkaisuja tutustumalla oheiseen taulukkoon.

14.2 Vianmääritys

Ongelma	Mahdollinen ratkaisu
Et saa laitetta käynnistymään.	Varmista, että pistoke on kiinnitetty pistorasiaan. Tarkista sähkötaulun sulake (asennus kotitalouteen).
Ohjelma ei käynnisty.	Paina Start/Pause (Käynnistä/Tauko). Varmista, että laitteen luukku on suljettu.
Laitteen luukku ei mene kiinni.	Varmista, että ilmansuodatin on asennettu oikein. Varmista, ettei pyykki jää laitteen luukun ja kumitiivisteiden väliin.
Laite pysähtyy kesken toiminnan.	Varmista, että vesilokero on tyhjä. Käynnistä ohjelma uudelleen painamalla Start/Pause (Käynnistä/Tauko). Täyttömäärä on liian pieni, lisää pyykkiä tai käytä Time Drying (Ajustettu kuivaus) -ohjelmaa.
Ohjelman kesto on liian pitkä tai kuivaustulos on heikko. ¹⁾	Varmista, että pyykin paino sopii ohjelman keston. Varmista, että sihti on puhdas. Pyykki on liian märkää. Linkoa pyykki uudelleen pesukoneessa. Varmista, että huoneenlämpötila on yli +5 °C ja alle +35 °C. Optimaalinen huoneenlämpötila on 18 °C - 25 °C. Aseta Time Drying (Ajustettu kuivaus) tai Extra Dry (Erittäin Kuiva) -ohjelma. ²⁾

Ongelma	Mahdollinen ratkaisu
Sovellus ei saa yhteyttä kuivausrumpuun.	Tarkista, onko älylaitteesi yhdistetty langattomaan verkkoon. Tarkista kotiverkkosi ja reitittimesi. Käynnistä reititin uudelleen. Ota yhteyttä langattoman verkon palveluntarjoajaan, jos langattomassa verkossa esiintyy ongelmia.
	Kuivausrumpu, älylaite tai molemmat on konfiguroitava uudelleen.
Sovellus ei saa yhteyttä laitteeseen.	Kokeile siirtää kotisi reititin mahdollisimman lähelle kuivausrumpua tai harkitse langattoman verkon laajentamisen hankkimista.
	Kytke mikroaaltouuni pois päältä. Vältä käyttämästä mikroaaltouunia ja kuivausrummun kaukosäädintä samanaikaisesti. Mikroaaltouuni aiheuttaa häiriötä Wi-Fi-signaaliin.
Näytössä näkyy — — —.	Jos haluat asetta uuden ohjelman, käännä sovellus pois päältä ja päälle.
	Varmista, että lisätoiminnot sopivat valittuun ohjelmaan.

1) Ohjelma päättyy automaattisesti viimeistään 5 tunnin kuluttua.

2) Jotkin kohdat voivat jäädä kosteiksi suurikokoisia kappaleita kuivatessa (esim. lakanat).

Jos pesu- ja kuivaustulokset eivät ole tyydyttäviä

- Asetettu ohjelma oli väärä.
- Sihti tukossa.
- Lämmönvaihdin on tukkiutunut.
- Laitteessa oli liikaa pyykkiä.
- Rumpu on likaantunut.
- Johtavuusanturin virheellinen asetus (katso luku "LISÄVARUSTEET":

Kuivuustaso - lopputavoitekosteuden säätö" asettaaksesi paremman asetuksen).

- Ilmavirtausaukot ovat tukossa.
- Huoneenlämpötila on liian alhainen tai korkea (optimaalinen huoneenlämpötila 18–25 °C)

15. KULUTUSARVOT

15.1 Käyttöönotto



Käyttöohjeessa on esitetty kaksi eri viitettä EU:n energiamerkintä- ja ekosuunnitteluasetuksista.

- Asetus (EU) 932/2012 ja asetus (EU) 392/2012 on voimassa 30.6.2025 asti ja koskee energialuokkia **A+++ – D**.
- Asetus (EU) 2023/2534 on voimassa 1.7.2025 alkaen ja koskee energialuokkia **A – G**.



Laitteen mukana toimitetun energialuokkamerkinnän QR-koodi sisältää linkin verkkosivustolle, jossa on EU EPREL -tietokannassa olevat laitteen suorituskykytiedot. Säilytä energialuokkamerkintää yhdessä käyttöohjeen ja kaikkien muiden tämän laitteen mukana toimitettujen asiakirjojen kanssa.

Joitakin tietoja on saatavilla myös EPREL:issä käyttämällä linkkiä **<https://eprel.ec.europa.eu>** sekä laitteen arvokilpeen merkittyä mallin nimeä ja tuotenumeroa. Katso arvokilven sijainti kohdasta "Laitteen kuvaus".

15.2 Symbolien selitys

kg	Pyykkimäärä.	kierr/min	Linkous
kWh	Energiankulutus		
tt:mm	Ohjelman kesto.		
%	Kosteus linkousvaiheen lopussa ja tavoitekosteustaso kuivausohjelman lopussa. Mitä suurempi linkousnopeus, sitä kovempi linkousääni mutta alhaisempi kosteus- ja energiankulutus pyykin kuivausvaiheessa.		

15.3 Seuraavien Euroopan unionin komission asetusten mukaan (EU) 2023/2533, asetus (EU) 2023/2534 ja asetus (EU) 392/2012.



Seuraavat arvot on saavutettu laboratorio-olosuhteissa vastaavien standardien mukaisesti. Eri parametrit voivat muuttaa tietoja, esimerkiksi pyykin määrää, pyykin tyyppiä ja ympäristöolosuhteita. Pyykin alkuperäinen kosteus, veden tyyppi, syöttöjännite ja ohjelman oletusasetuksen vaihtaminen voivat myös vaikuttaa energiankulutukseen, kuivausohjelman keston ja lopulliseen kosteuteen.

Ohjelmien	Täyttö kg	Linkous (kierr/min)	Kosteus (%)	Kuivausaika (h:mm)	Energiankulutus (kWh)	Tavoitekosteustaso (%)
Eco 1) 2)	9,0	1000	60	3:19	1,68	0,0
Eco 1) 2)	4,5	1000	60	1:50	0,86	0,0

1) Tämä on viiteohjelma, jota käytetään arvioitaessa EU:n ekologista suunnittelua ja energiamerkintää koskevien säästösten, Reg. (EU) 2023/2533 ja Reg. (EU) 2023/2534 mukaisuutta ja noudattamista. Tämä ohjelma pystyy kuivaamaan puuvillapyykkiä pyykin 60 % kosteuspitoisuudesta koneeseen laitettaessa lopulliseen tavoitekosteustasoon 0 %.

2) Eko-ohjelma vastaa  Cottons (Puuvilla) Eco -ohjelmaa, joka on "Standardi puuvillaohjelma" Euroopan komission asetuksen 392/2012 mukaisesti. Se sopii tavallisen määrän puuvillapyykkiin kuivaamiseen.

Virrankulutus eri tiloissa

Virrankulutus sammutettuna (W)	Virrankulutus valmiustilassa (W)	Ajastettu käynnistymisen (W)	Tehonkulutus valmiustilassa verkkoon yhdistettynä (W)
0,05	0,05	4,00	2,00 ¹⁾

Aika pois päältä/valmiustilaan on enintään 15 minuuttia.

1) Yhdistetyn toiminnon vuosittainen energiankulutus on noin 17,5 kWh. Tämän toiminnon yhteys voidaan katkaista luvun "Wi-Fi-yhteyden asettaminen" ohjeita noudattamalla.

15.4 Yleiset ohjelmat



Kyseiset arvot ovat ainoastaan viitteellisiä.

Ohjelmien	Täyttö kg	Linkous (kierr/min)	Kosteus (%)	Kuivausaika (h:mm)	Energiankulutus (kWh)	Tavoitekosteustaso (%)
Cottons (Puuvilla) Extra Dry (Erittäin Kuiva)	9,0	1000	60	4:07	2,07	-3,0
Cottons (Puuvilla) Extra Dry (Erittäin Kuiva)	4,5	1000	60	2:29	1,24	-3,0
Cottons (Puuvilla) Iron Dry (Silityskui-va)	9,0	1000	60	2:16	1,19	12,0
Cottons (Puuvilla) Iron Dry (Silityskui-va)	4,5	1000	60	1:30	0,78	12,0

Ohjelmien	Täyttö kg	Linkous (kierr/ min)	Kos- teus (%)	Kuivausaika (h:mm)	Energianku- lutus (kWh)	Tavoitekos- teustaso (%)
Synthetics (Siliä- vät) Extra Dry (Erittäin Kuiva)	4,0	1200	40	1:17	0,59	0,0
Synthetics (Siliä- vät) Cupboard (Kaappi- kuiva)	4,0	1200	40	1:08	0,53	1,0
Synthetics (Siliä- vät) Iron Dry (Silityskui- va)	4,0	1200	40	0:51	0,36	12,0
Wool (Villa)	1,0	1200	35	2:12	1,49	5,0

16. YMPÄRISTÖNSUOJELU

Kierrätä materiaalit, jotka on merkitty merkillä



Kierrätä pakkaus laittamalla se asianmukaiseen kierrätysastiaan. Suojele ympäristöä ja ihmisten terveyttä kierrättämällä sähkö- ja elektroniikkaromut.

Älä hävitä merkillä merkittyjä kodinkoneita kotitalousjätteen mukana. Palauta tuote paikalliseen kierrätyskeskukseen tai ota yhteyttä paikalliseen viranomaiseen.



electrolux.com

136214300-A-422024



CE