



LTR6E624K1

FI Käyttöohje | **Pesukone**



AEG toivottaa sinut tervetulleeksi! Kiitos, että olet valinnut tämän laitteen.



Saat käyttöön liittyviä neuvoja, esitteitä, vianmääritysohjeita sekä huolto- ja korjausohjeita:

www.aeg.com/support

Oikeus muutoksiin pidätetään.

SISÄLTÖ

1. TURVALLISUUSTIEDOT.....	2
2. TURVALLISUUSOHJEET.....	4
3. TUOTEKUVAUS.....	6
4. TEKNISET TIEDOT.....	7
5. ASENNUS.....	7
6. KÄYTTÖPANEELI.....	10
7. OHJELMATAULUKKO.....	11
8. LISÄTOIMINNOT.....	15
9. ASETUKSET.....	16
10. KÄYTTÖONOTTO.....	18
11. PÄIVITTÄINEN KÄYTTÖ.....	18
12. VIHJEITÄ JA NEUVOJA.....	22
13. HOITO JA PUHDISTUS.....	24
14. VIANMÄÄRITYS.....	27
15. KULUTUSARVOT.....	30
16. PIKAOPAS.....	31
17. YMPÄRISTÖNSUOJELU.....	33

1. ⚠ TURVALLISUUSTIEDOT



Lue tämän laitteen mukana toimitetut ohjeet huolella ennen laitteen asennuksen ja käytön aloittamista.

Valmistaja ei ota vastuuta henkilövahingoista tai vahingoista, jotka aiheutuvat virheellisestä asennuksesta tai käytöstä. Säilytä ohjeita aina varmassa ja helposti tavoitettavassa paikassa tulevia käyttökertoja varten.

1.1 Lasten ja taitamattomien henkilöiden turvallisuus

- 8-vuotiaat ja sitä vanhemmat lapset sekä henkilöt, joilla on fyysisiä, aisteihin liittyviä tai henkisiä rajoitteita tai puutteellinen kokemus tai tuntemus, voivat käyttää tätä laitetta vain, jos heitä valvotaan tai ohjataan laitteen

turvallisessa käytössä ja jos he ymmärtävät käyttöön liittyvät vaarat.

- Tuote on pidettävä 3–8-vuotiaiden lasten ja erittäin laajoista ja monimutkaisista toiminnallisista rajoitteista kärsivien henkilöiden ulottumattomissa, ellei heitä valvota jatkuvasti.
- Alle 3-vuotiaat lapset tulee pitää kaukana laitteesta, ellei heitä valvota jatkuvasti.
- Lapsia on valvottava, etteivät he ryhdy leikkimään laitteella.
- Kaikki pakkaukset tulee pitää lasten ulottumattomissa ja hävittää asianmukaisesti.
- Pidä pesuaineet lasten ulottumattomissa.
- Pidä lapset ja kotieläimet poissa laitteen luota silloin, kun laitteen luukku on auki.
- Jos laitteessa on lapsilukko, sitä on käytettävä.
- Lapset eivät saa puhdistaa laitetta tai suorittaa siihen kohdistuvia käyttäjän huoltotoimenpiteitä ilman valvontaa.

1.2 Yleinen turvallisuus

- Tämä laite on tarkoitettu ainoastaan kotitaloustyyppisen, konepesuun sopivan pyykin pesemiseen.
- Tämä laite on suunniteltu yhden kotitalouden kotitalouskäyttöön sisätiloissa.
- Tätä laitetta voidaan käyttää toimistoissa, hotellihuoneissa, aamiaismajoituspaikoissa, maatilamajoituspaikoissa ja muissa samantyyppisissä majoitustiloissa, joissa kyseinen käyttö ei ylitä (keskimäärisiä) kotitalouskäytön tasoja.
- Älä muuta laitteen teknisiä ominaisuuksia.
- Laitteen enimmäispyykkikuorma on 6 kg. Ohjelmien enimmäistäyttömäärää ei saa ylittää (ks. kappale "Ohjelmataulukko").
- Tulovesipisteestä tulevan veden paineen tulee olla poistotien liittimessä välillä 0,5 bar (0,05 MPa) ja 10 bar (1,0 MPa).
- Pohjan tuuletusaukot eivät saa olla maton tai muun lattiapäällysteen peitossa.

- Laite tulee liittää vesijohtoverkkoliitäntään käyttämällä tuotteen mukana toimitettuja tai muita valtuutetun huoltopalvelun toimittamia uusia letkusarjoja.
- Vanhaa letkustoa ei saa käyttää.
- Jos virtajohto vaurioituu, sen saa vaihtaa vain valmistaja, valtuutettu huoltoliike tai vastaava ammattitaitoinen henkilö, jotta vältytään sähkövaaroilta.
- Kytke laite pois päältä ja irrota pistoke pistorasiasta, ennen kuin aloitat huoltotoimet.
- Älä käytä korkeapainevesisuihkuja ja/tai höyryä laitteen puhdistamiseen.
- Puhdista laite kostealla liinalla. Käytä ainoastaan neutraaleja pesuaineita. Älä käytä hankaavia tuotteita, hankaavia sieniä, liuotteita tai metalliesineitä.

2. TURVALLISUUSOHJEET

2.1 Asennus



Asennuksessa on noudatettava asiaankuuluvia paikallisia määräyksiä.

- Poista kaikki pakkausmateriaalit ja kuljetuspultit, mukaan lukien kumiholkki välilevyllä.
- Säilytä kuljetuspultit varmassa paikassa. Jos laitetta halutaan siirtää tulevaisuudessa, kuljetuspultit tulee asentaa takaisin rummun lukitsemiseksi ja sisäisten vaurioiden välttämiseksi.
- Siirrä laitetta aina varoen, sillä se on raskas. Käytä aina suojakäsineitä ja suojaavia jalkineita.
- Noudata koneen mukana toimitettuja asennusohjeita.
- Vaurioitunutta laitetta ei saa asentaa tai käyttää.
- Älä asenna tai käytä laitetta tilassa, jossa se voi altistua alle 0 °C lämpötilalle tai sääolosuhteille.
- Varmista, että laitteen asennuspaikan lattia on tasainen, vakaa, lämmönkestävä ja puhdas.
- Varmista riittävä ilmankierto laitteen ja lattian välissä.

- Kun laite on asetettu lopulliseen asennuspaikkaan, tarkista, että se on oikein tasapainossa vesivaakaa käyttäen. Säädä tarvittaessa laitteen säätöjalkoja.
- Laitetta ei saa asentaa suoraan lattiaviemärin päälle.
- Laite tulee suojata vesiroiskeilta ja liialliselta kosteudelta.
- Älä asenna laitetta paikkaan, jossa laitteen kantta ei voida avata kokonaan.
- Älä aseta suljettua astiaa laitteen alapuolelle mahdollisten vesivuotojen varalta. Ota yhteyttä valtuutettuun huoltoliikkeeseen tarkistaaksesi, mitä lisävarusteita voidaan käyttää.

2.2 Sähkökytkentä

VAROITUS!

Tulipalon ja sähköiskun vaara.

- VAROITUS: Tämä laite on tarkoitettu asennettavaksi/liitettäväksi rakennuksen maadoitusliitäntään.
- Kytke pistoke maadoitettuun pistorasiaan.
- Varmista, että arvokilvessä olevat parametrit ovat verkkovirtalähteen sähköarvojen mukaisia.
- Älä käytä jakorasioita tai jatkojohtoja.

- Varmista, ettei pistoke ja virtajohto vaurioidu. Jos virtajohto joudutaan vaihtamaan, vaihdon saa suorittaa vain valtuutettu huoltoliike.
- Kytke pistoke pistorasiaan vasta asennuksen jälkeen. Varmista, että laitteen verkkovirtakytkentä on ulottuvilla laitteen asennuksen jälkeen.
- Älä koske virtajohtoon tai pistokkeeseen määrittämällä käsillä.
- Älä vedä virtajohdosta pistoketta irrottaessasi. Vedä aina pistokkeesta.

2.3 Vesiliitäntä

- Tuloveden lämpötila ei saa ylittää 25 °C.
- Älä vaurioita vesiletkuja.
- Ennen uusien putkien liittämistä, kun putkia ei ole käytetty pitkään aikaan, korjaustöiden jälkeen tai kun uusia laitteita (vesimittarit, jne.) on asennettu, anna veden virrata, kunnes se on puhdasta ja kirkasta.
- Tarkista ensimmäisen käyttökerran aikana ja sen jälkeen, ettei laitteessa ole näkyviä merkkejä vesivuodoista.
- Älä käytä jatkoletkua, jos vedenottoletku on liian lyhyt. Ota yhteyttä valtuutettuun huoltoliikkeeseen vedenottoletkun vaihtoa varten.
- Laitteen pakkauksesta ottamisen yhteydessä tyhjennysletkusta saattaa tulla vettä. Tämä johtuu tehtaalla vedellä suoritetuista laitetesteistä.
- Voit pidentää tyhjennysletkua siten, että letkun pituus on enintään 400 cm. Ole yhteydessä valtuutettuun huoltokeskukseen muunlaisen tyhjennysletkun ja jatkeen suhteen.
- Varmista, että vesihana on ulottuvilla laitteen asennuksen jälkeen.

2.4 Käyttö

VAROITUS!

Virheellinen käyttö voi aiheuttaa henkilövahinkoja, sähköiskuja, tulipaloja, palovammoja tai laitteen vaurioitumisen.

- Noudata pesuaineen pakkauksen turvallisuusohjeita.
- Älä aseta helposti syttyviä tuotteita tai helposti syttyvien aineiden kanssa

kosketuksissa olleita tuotteita laitteeseen, laitteen päälle tai sen lähelle.

- Älä pese tekstiilejä, joissa on runsaasti öljyä, rasvaa tai muita rasvaisia aineita. Muutoin pesukoneen kumiosat voivat vaurioitua. Esipese kyseiset tekstiilit käsin ennen niiden pesemistä koneessa.
- Varmista, että kaikki metalliosat on poistettu pyykistä.

2.5 Huolto

- Laitteen korjaukseen liittyvissä asioissa tulee ottaa yhteyttä valtuutettuun huoltoliikkeeseen. Ainoastaan alkuperäisiä varaosia saa käyttää.
- Huomioithan, että itse suoritettavat tai muut kuin ammattilaisen suorittamat korjaukset voivat aiheuttaa vaaratilanteita ja mitätöidä takuun.
- Seuraavat varaosat ovat saatavilla vähintään 10 vuoden ajan mallin tuotannon lopettamisesta: moottori ja moottorin harjat, moottorin ja rummun välinen voimansiirto, pumput, iskunvaimentimet ja jouset, pesurummu, rummun ristikko ja vastaavat kuulalaakerit, lämmittimet ja lämpövastukset, mukaan lukien lämpöpumput, putket ja vastaavat laitteistot, kuten letkut, venttiilit, suodattimet ja Aquastop-järjestelmät, piirilevyt, elektroniset näytöt, painekeytkimet, termostaatit ja anturit, ohjelmistot ja laiteohjelmistot, nollausohjelmisto mukaan lukien, luukku, luukun saranat ja tiivisteet, muut tiivisteet, luukun lukitus, muoviset lisäosat (esim. pesuainelokerot). Aika voi olla maassasi pidempi. Lisätietoja saat verkkosivustoltamme.
- Huomaa, että jotkin näistä varaosista ovat saatavilla ainoastaan ammattilaiskorjaajille ja kaikki varaosat eivät välttämättä koske kaikkia malleja.
- Lisätietoa tämän tuotteen sisällä olevista lampuista sekä erikseen myytävistä varalampuista: Kyseiset lamput on suunniteltu kestäämään kodinkoneissa vaativia fyysisiä olosuhteita (esim. lämpötila, tärinä, kosteus) tai ne antavat tietoa laitteen toimintatilasta. Niitä ei ole tarkoitettu muihin käyttötarkoituksiin eivätkä ne sovi huoneiden valaisemiseen.

2.6 Hävittäminen

⚠ VAROITUS!

Loukkaantumisen tai tukehtumisen vaara.

- Irrota laite sähköverkosta ja vedenjakelusta.
- Leikkaa virtajohto poikki aivan laitteen sivulta ja hävitä se.

- Poista luukun lukitus, jotta lapset ja eläimet eivät voisi jäädä kiinni rummun sisälle.
- Hävitä laite paikallisten kotitalouksien sähkö- ja elektroniikkalaiteromua (WEEE) koskevien määräyksien mukaisesti.

3. TUOTEKUVAUS

3.1 Erikoistoiminnot

Uusi pesukoneesi täyttää kaikki nykyajan vaatimukset ja pesee pyykit hellävaraisesti hoitaen ja vettä, energiaa ja pesuainetta säästäen.

- **ProSense Technology** säätelee ohjelman keston automaattisesti koneen rummussa

olevan pyykkimäärän mukaan täydellisten pesutuloksien saavuttamiseksi mahdollisimman lyhyessä ajassa. Tutustu kappaleeseen "ProSense Technology täyttömäärätunnistus" saadaksesi lisätietoja.

3.2 Laitteen yleiskuvaus

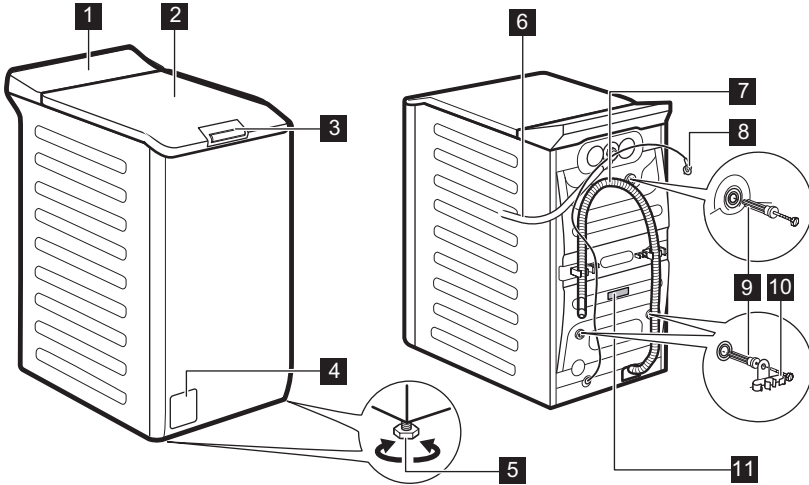

- 1 Käyttöpaneeli
- 2 Kansi
- 3 Kannen kahva
- 4 Tyhjennuspumpun sihti
- 5 Säätojalat laitteen tasapainotukseen
- 6 Vedenottoletku

- 7 Tyhjennysletku
- 8 Virta johto
- 9 Kuljetustuet
- 10 Letkutuet
- 11 Arvokilpi

Tietoa tuotteen rekisteröimiseen.

Arvokilpi sisältää mallin nimen (A), tuotenumeron (B), sähköarvot (C) sekä sarjanumeron (D).

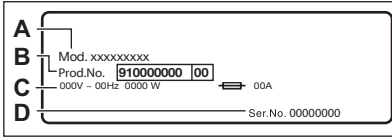

merkki sisältää mallin nimen (A), tuotenumeron (B) ja sarjanumeron (C).

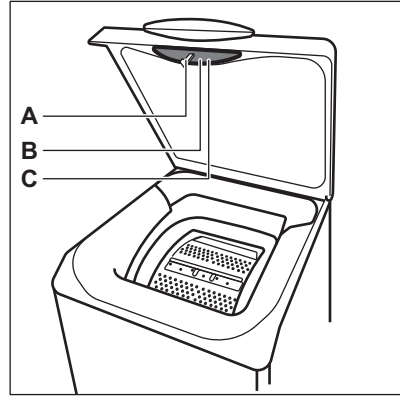

4. TEKNISET TIEDOT

Mitat	Leveys/korkeus/kokonaissyvyys	39,7 cm /90,3 cm /59,9 cm
Sähkökytkentä	Jännite Kokonaisvirta Sulake Taajuus	230 V 2200 W 10 A 50 Hz
Suojaustaso kiinteiden hiukkasten ja kosteuden sisääntulon estämisessä, jonka suojapeite varmistaa, lukuun ottamatta niitä kohtia, joissa pienjännitelaitteilla ei ole mitään kosteussuojaa		IPX4
Vedenpaine	Vähimmäistaso Enimmäistaso	0,5 bar (0,05 MPa) 10 bar (1,0 MPa)
Vedensyöttö ¹⁾		Kylmä vesi
Enimmäiskuorma	Cotton (Puuvilla)	6 kg.
Linkousnopeus	Suurin linkousnopeus	1151 kierrosta minuutissa

¹⁾ Liitä vedenottoletkut hanaan, jossa on 3/4" kierteitys.

5. ASENNUS

VAROITUS!

Lue turvallisuutta koskevat luvut.

5.1 Pakkauksesta purkaminen ja sijoittelu

1.

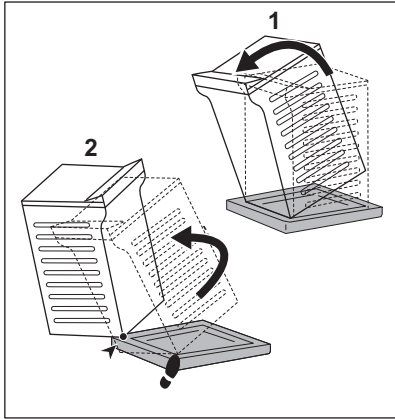

2.

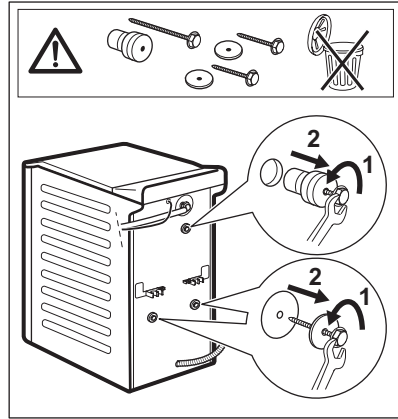

3.

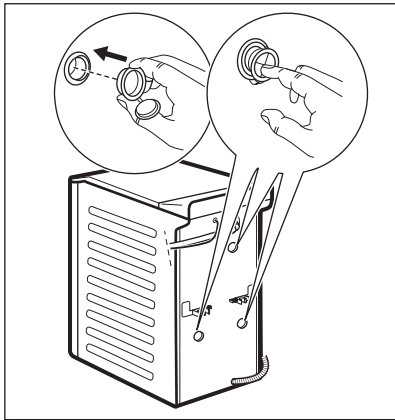

4.

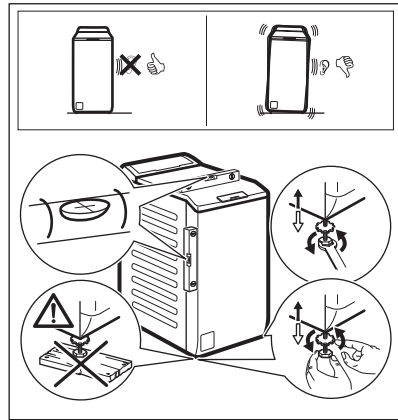

Säädä laite oikein estääksesi laitteen värinän, äänet ja liikkeet sen käytön aikana.

VAROITUS!

Älä laita pahvia, puuta tai vastaavaa materiaalia laitteen jalkojen alle tason säätämiseksi.

i

Varmista, etteivät matot pysäytä ilmankiertoa laitteen alapuolella. Varmista, ettei laite ole kosketuksissa seinään tai muihin laitteisiin.

Pakkausmateriaalit ja kuljetustuet kannattaa säilyttää mahdollisia tulevia laitteen kuljetuksia varten.

5.2 Tuloletku

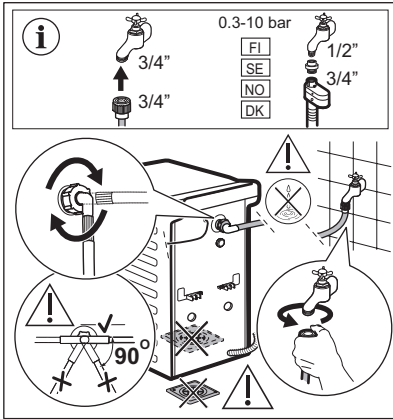

Laitteen mukana toimitettavat lisävarusteet voivat vaihdella mallista riippuen.



Varmista, ettei letkuissa ole vaurioita ja että liitännät ei vuoda. Älä käytä jatkoletkua, jos tuloletku on liian lyhyt. Ota yhteyttä valtuutettuun huoltoliikkeeseen saadaksesi tietoa tuloletkun vaihtamisesta.

Joissakin malleissa voi olla veden tuloletku, jossa on vedenrajoitin. Se estää luonnollisesta ikääntymisestä johtuvan letkun vuotamisen. Ikkunassa oleva sektori osoittaa tämän vian. Jos näin tapahtuu, sulje vesihana ja ota yhteys valtuutettuun huoltoliikkeeseen letkun vaihtamiseksi.

Varaosia voidaan muuttaa ilman erillistä ilmoitusta. Osta varusteita valtuutetulta jälleenmyyjältä.

5.3 Vedenpoisto

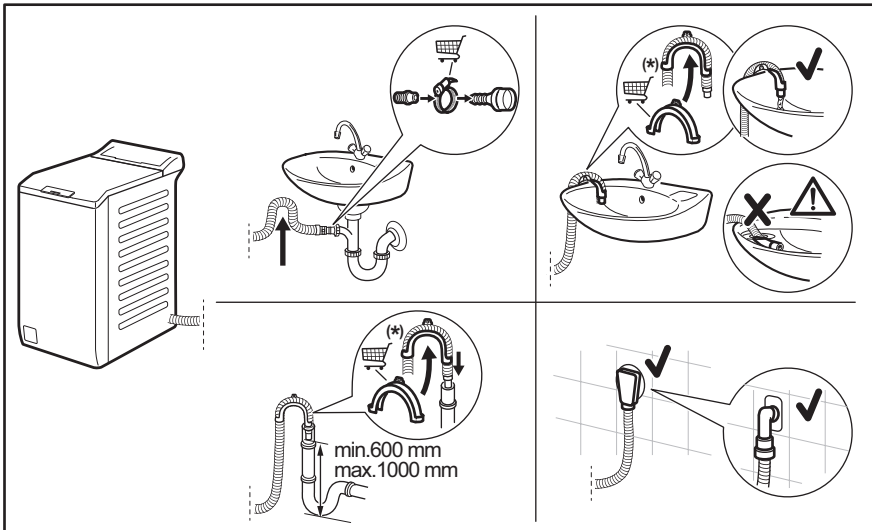

Voi muuttaa ilman erillistä ilmoitusta.

Tyhjennysletkun on oltava vähintään 600 mm ja enintään 1000 mm korkeudella. Tyhjennysletkun maksimipituus 4000mm. Ole yhteydessä valtuutettuun huoltoliikkeeseen muunlaisen tyhjennysletkun ja jatkeen suhteen.

5.4 Sähkökytkentä

Kytke verkkopistoke verkkopistorasiaan vasta asennuksen lopuksi.

Vaaditut sähköarvot on merkitty arvokilpeen sekä esitetty ”Tekniset tiedot” -luvussa. Varmista, että ne ovat yhteensopivia käytetyn verkkovirtalähteen kanssa.

Tarkista, että kotitaloudessa tapahtuva sähköasennus kestää vaaditun enimmäiskuorman, ottaen huomioon myös kaikki muut mahdollisesti käytössä olevat laitteet.

Laite tulee kytkeä maadoitettuun pistorasiaan.

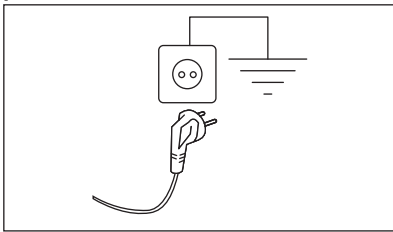

Kun laite on asennettu paikalleen, virtajohdon on oltava helppopääsyisessä paikassa.

Ota yhteyttä valtuutettuun huoltoliikkeeseen sähkötöiden suorittamiseksi asennuksen yhteydessä.

Valmistaja ei ota mitään vastuuta vahingoista tai loukkaantumisista, jotka johtuvat turvatoimien noudattamatta jättämisestä.

6. KÄYTTÖPANEELI

6.1 Käyttöpaneelin kuvaus

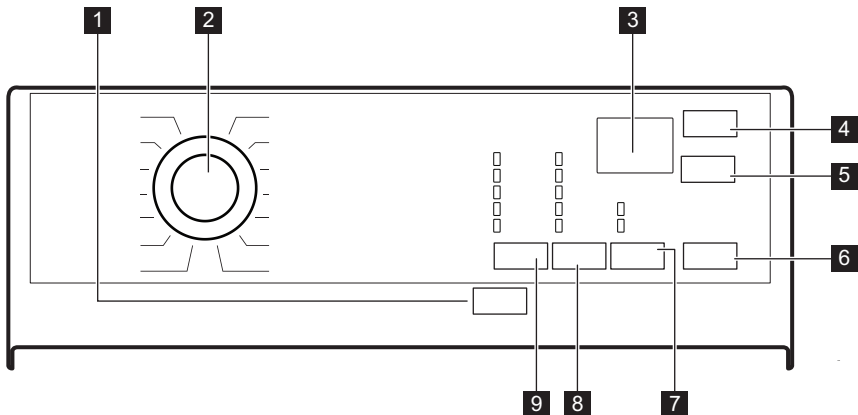

- 1 On/Off kosketuspainike ①
- 2 Ohjelmasäädin
- 3 Näyttö

- 4 Ajastettu käynnistyminen kosketuspainike ⌚
- 5 Ajansäästö kosketuspainike ⏻

6 Käynnistä/Tauko kosketuspainike ▷||

7 Vaihtoehdot kosketuspainike ☑

- Tahra lisätoiminto ☑
- Esipesu lisätoiminto U

8 Linkous alennuskosketuspainike Ⓞ

9 Lämpötila kosketuspainike ☶

6.2 Näyttö

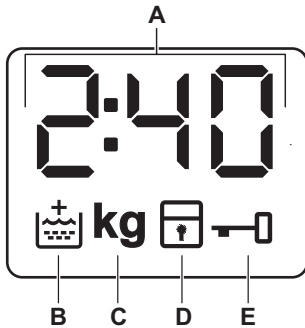

A. 0:00 Digitaalinen merkkivalo voi näyttää seuraavat:

- Ohjelman kesto (esim. 2:40).
- Ajustettu käynnistys (esim. 2h).

- Ohjelman loppu (0:00).
- Varoituskoodi (esim. E20).
- Laitteen kokonaiskäyttötuntimäärän ilmaisin. Lisätietoja löydät "Asetukset" kohdasta "Käyttötuntimäärälaskuri".

B. Lisähuuhtelun merkkivalo. Merkkivalo syttyy, kun tämä lisätoiminto on valittu.

C. **kg** Tämä merkkivalo vilkkuu, kun pyykkien määrää tunnustetaan.

D. Lapsilukon merkkivalo.

E. Luukku lukossa -merkkivalo

6.3 Monikieliset merkit ja väännin

Koneen mukana toimitetaan tarramerkkejä eri kielillä. Voit liimata haluamasi merkin ohjelmanvalitsimen viereen.

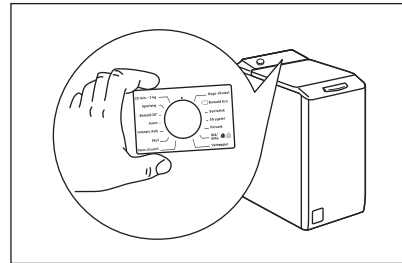

7. OHJELMATAULUKKO

Pesuohjelmat

Ohjelma	Oletus- lämpötila Lämpötila- alue	Viitteelli- nen lin- kousno- peus Linkous- nopeu- den as- teikko	Enim- mäis- kuor- ma	Ohjelman kuvaus
Eco 40-60	40 °C 1)	1200 kierr/ min. (1200-800)	6 kg	Valkoinen ja värinpitävä puuvilla. Normaalisti liikainen pyykki. Energiankulutus laskee ja pesuohjelman pituus kasvaa, ja näin hyvä pesutulos on taattu.
Puuvilla	40 °C 95 °C – Kyl- mä	1200 kierr/ min. (1200-800)	6 kg	Valkoinen ja värillinen puuvilla hyvin likaiset ja normaalilukaiset puuvillatekstiilit. Valkoinen ja värillinen puuvilla

Ohjelma	Oletus- lämpötila Lämpötila- alue	Viitteelli- nen lin- kousno- peus Linkous- nopeu- den as- teikko	Enim- mäis- kuor- ma	Ohjelman kuvaus
Synteettiset	40 °C 60 °C – Kyl- mä	1200 kierr/ min. (1200-800)	3 kg	Siliävät tai sekapyykki. Normaalisti likainen pyykki.
Helposti Siliävät	40°C 60 °C – Kyl- mä	800 kierr/ min. (800-800)	3 kg	Keinokuituvaatteet, jotka edellyttävät hellävaraista pesua. Normaalisti likainen ja vähän likainen pyykki. ²⁾
Hellävarainen	30 °C 40 °C – Kyl- mä	1200 kierr/ min. (1200-800)	2 kg	Arkalaatuiset tekstiilit (esim. akryyli, viskoosi ja sekapyykki), jotka edellyttävät hellävaraisempaa pesua. Normaali- ja vähän likainen pyykki.
 Villa/Silkki	40°C 40 °C – Kyl- mä	1200 kierr/ min. (1200-800)	1 kg	Konepestävä villa, käsin pestävä villa ja muut tekstiilit, joissa on merkintä "Käsinpesu"³⁾
Peitot	40°C 60 °C – Kyl- mä	800 kierr/ min. (800-800)	2 kg	Yksittäinen tekokuitupeitto, topatut vaatteet, peitot, untuvatakit ja vastaavat tekstiilit.
Linkous/Tyhjennys ⁴⁾	-	1200 kierr/ min. (1200-800)	6 kg	Kaikki muut tekstiilit paitsi villa ja arkalaatuiset tekstiilit. Pyykin linkoaminen ja veden tyhjentäminen rummista.
Huuhtelu	-	1200 kierr/ min. (1200-800)	6 kg	Pyykkien huuhtelu ja linkous. Kaikki muut tekstiilit paitsi villa ja erittäin arkalaatuiset tekstiilit. Alenna linkousnopeutta pyykin laadun mukaan.
Quick Intensiivinen	60 °C 60 °C – 40 °C	1200 kierr/ min. (1200-800)	6 kg	Synteettinen pyykki. Ulkourheiluvaatteiden ohjelma normaaliikaisille ja erittäin likaiselle pyykille. Espesuvaihe aktivoituu automaattisesti epäpuhtauksien poistamiseksi. ⁵⁾
Farkut	40°C 60 °C – Kyl- mä	1200 kierr/ min. (1200-800)	3 kg	Farkku- ja trikookankaat. Normaaliikainen. Tämä ohjelma sisältää farkkukankaille tarkoitetun hellävaraisen huuhteluvaiheen, joka vähentää värin haalistumista ja poistaa pesuainejäämät tekstiileistä.
Puuvilla 20°	Kylmä	1200 kierr/ min. (1200-800)	6 kg	Sekapyykki (puuvilla- ja tekokuitupyykki)⁶⁾
Urheiluvaatteet	30 °C 40 °C – Kyl- mä	1200 kierr/ min. (1200-800)	2,5 kg	Sekakuituiset urheiluvaatteet, kuten polyesteri, elastanisekoitukset, polyamidi. Ulkourheiluvaatteiden ohjelma – normaaliikaiset

Ohjelma	Oletus- lämpötila Lämpötila- alue	Viitteelli- nen lin- kousno- peus Linkous- nopeu- den as- teikko	Enim- mäis- kuor- ma	Ohjelman kuvaus
20 min. - 3 kg	30 °C 40 °C – 30 °C	1200 kierr/ min. (1200-800)	3 kg	Puuvillapyykkä ja tekokuitu , vähän likaiset tai kerran käytetyt.

1) Euroopan unionin komission asetuksen 2019/2023 mukaan tämä ohjelma pystyy pesemään lämpötilassa 40 °C tai 60 °C pestävän normaaliikaisen puuvillapyykin samanaikaisesti yhdellä ohjelmalla 40 °C lämpötilassa.



Katso pyykin lämpötila, ohjelman kesto sekä muut tiedot luvusta "Kulutusarvot".
Energiankulutuksen kannalta tehokkaimpia ohjelmia ovat yleensä alhaisempaa lämpötilaa käyttävät ja pi-
deempään kestävät ohjelmat.

- 2) Ryppyjen vähentämiseksi tämä ohjelma säättää veden lämpötilaa ja suorittaa kevyen pesu- ja linkousvaiheen. Laite lisää joitakin huuhteluja.
- 3) Tämän ohjelman aikana rumpu pyörii hitaasti hellävaraista käsittelyä varten. Voi vaikuttaa siltä, että rumpu ei pyöri tai se ei pyöri kunnolla, mutta tämä on kuitenkin normaalia tälle ohjelmalle.
- 4) Aseta linkousnopeus. Varmista, että se sopii pestävälle tekstiilityypille. Jos asetat Ei linkousta -lisätoiminnon, vain tyhjennysvaihe on käytettävissä.
- 5) Älä käytä pesuaineita esipesuvaiheessa, jotta huuhtelussa käytetään vain vettä.
- 6) Tämä ohjelma on tarkoitettu päivittäiseen käyttöön, ja sen energian- ja vedenkulutus on pienin mutta sen pesu-
tulokset ovat hyviä

Ohjelmien lisätoimintojen yhteensopivuus

Ohjelma	Eco 40-60	Puuvilla	Synteettiset	Helposti Siliävät	Hellävarainen	Villa/Silkki	Peitot	Linkous/Tyhjennys	Huuhtelu	Quick Intensiivinen	Farkut	Puuvilla 20°	Urheiluvaatteet	20 min. - 3 kg
LISÄTOIMINNOT														
	■	■	■		■	■		■	■	■	■	■	■	■
		■	■	■	■	■		■		■	■	■	■	■
	■	■	■	■	■	■			■	■	■	■	■	■
1)		■	■	■							■			
		■	■	■							■	■	■	

LISÄTOIMINNOT	Ohjelma Eco 40-60	Puuvilla	Synteettiset	Helposti Siliävät	Hellävarainen Villa/Silkki	Peitot	Linkous/Tyhjennys	Huuhtelu	Quick Intensiivinen	Farkut	Puuvilla 20°	Urheiluvaatteet	20 min. - 3 kg
	■	■	■	■	■	■	■	■	■	■	■	■	■
2)		■	■	■	■					■	■		
		■	■	■	■			■	■	■	■	■	■

1) Tämä lisätoiminto ei ole käytettävissä alle 40 °C:n ohjelmissa.

2) Jos asetat lyhimmän keston, suosittelemme vähentämään pyykkimäärää. Voit täyttää laitteen kokonaan, mutta pesutulos voi kuitenkin heikentyä.

Pesuojelmiin sopivat pesuaineet

Ohjelma	Yleiskäyttöinen pesujauhe ¹⁾	Yleinen nes- tepesuaine	Värillisen pyykin nes- tepesuaine	Hieno- pyykki, villavaat- teet	Erikois
Eco 40-60	▲	▲	▲	--	--
Puuvilla	▲	▲	▲	--	--
Synteettiset	▲	▲	▲	--	--
Helposti Siliävät	▲	▲	▲	--	--
Hellävarainen	--	--	--	▲	▲
Villa/Silkki	--	--	--	▲	▲
Peitot	--	--	--	▲	▲
Quick Intensiivinen	▲	▲	▲	--	--
Farkut	--	--	▲	▲	▲
Puuvilla 20°	▲	▲	▲	--	--
Urheiluvaatteet	--	▲	▲	--	▲
20 min. - 3 kg	--	▲	▲	--	--

1) Pesujauheen käyttöä suositellaan yli 60 °C lämpötilassa.

▲ = suositeltu

-- = Ei suositeltu

7.1 Woolmark Premium Wool Care - Sininen



Tämän pesukoneen villapesuohjelma on The Woolmark Company -yhtiön testaama ja hyväksymä merkillä "käsinpesu" varustettujen villatekstiilien pesuun, kun vaatteet pestään tämän pesukoneen valmistajan ohjeiden mukaisesti.
M1145

8. LISÄTOIMINNOT

8.1 On/Off ①

Laite voidaan kytkeä toimintaan tai pois toiminnasta painamalla tätä painiketta muutaman sekunnin ajan. Kaksi erilaista äänimerkkiä kuuluu, kun laite kytketään toimintaan tai pois toiminnasta.

Koska Valmiustila-toiminto kytkee laitteen joissakin tapauksissa automaattisesti pois toiminnasta energiankulutuksen vähentämiseksi, laitteen kytkeminen uudelleen toimintaan voi olla tarpeen.

Katso lisätietoa kohdasta "Valmiustila" luvusta "Päivittäinen käyttö".

8.2 Johdanto



Lisätoimintoja/toimintoja ei voi valita kaikissa pesuohjelmissa. Tarkista lisätoimintojen/toimintojen ja pesuohjelmien yhteensopivuus kappaleesta "Ohjelmataulukko". Lisätoiminto/toiminto voi poissulkea toisen toiminnon, laite ei tällöin mahdollista yhteensopimattomien lisätoimintojen/toimintojen asettamista samanaikaisesti. Varmista, että näyttö ja kosketuspainikkeet ovat aina puhtaita ja kuivia.

8.3 Lämpötila ①

Kun valitset pesuohjelman, laite ehdottaa automaattisesti oletuslämpötilaa.

Voit muuttaa oletuslämpötilaa asettamalla tämän lisätoiminnon.

Merkkivalo ✖ = asetetun lämpötilan kylmä vesi syttyy (laite ei lämmitä vettä).

8.4 Linkous ②

Kun ohjelma asetetaan, laite asettaa automaattisesti ohjelman maksimilinkousnopeuden.

Kosketa tätä painiketta toistuvasti, kun haluat:

Laskea linkousnopeutta

Käynnistä Rypistymisen esto-lisätoiminto

- Aseta tämä lisätoiminto rypyjen estämiseksi.
- Vastaava merkkivalo syttyy.
- Rummussa on vettä, kun ohjelma päättyy.
- Luukku on lukittuna ja rumpu pyörii säännöllisesti rypistymisen estämiseksi.
- Kannen lukitus voidaan avata vasta sitten, kun vesi on tyhjennetty.
- Jos Käynnistä/Tauko -painiketta kosketetaan, laite suorittaa linkousvaiheen ja tyhjentää koneesta veden.



Laite tyhjentää veden automaattisesti noin 18 tunnin kuluttua.

Käynnistä Ei linkousta-lisätoiminto

- Aseta tämä lisätoiminto kaikkien linkousvaiheiden poistamiseksi. Vain tyhjennysvaihe on käytettävissä.
- Vastaava merkkivalo syttyy.
- Aseta tämä lisätoiminto erittäin arkalaatuisia tekstiilejä varten.
- Huuhteluvaihe käyttää enemmän vettä joissakin pesuohjelmissa.



Linkousnopeutta voi alentaa.

8.5 Vaihtoehdot

Kytke jokin saatavilla olevista lisätoiminnoista toimintaan painamalla tätä painiketta toistuvasti.

• Tahra

Valitse tämä lisätoiminto, kun haluat lisätä ohjelmaan tahranpoistovaiheen erittäin likaisten tai tahrantuneiden pyykkien käsittelemiseksi tahranpoistoaineella.

Annostelee tahranpoistoaine lokeroon .

Kone annostelee tahranpoistoaineen vastaavan pesuohjelman vaiheen aikana.



Lisätoiminto voi pidentää ohjelman kestoa. Tämä lisätoiminto ei ole käytettävissä alle 40 °C:n ohjelmissa.

• Esipesu

Lisää tämän lisätoiminnon avulla ohjelmaan esipesuvaihe 30 °C ennen pesuvaihetta.

Tämän lisätoiminnon käyttöä suositellaan, kun pyykki ovat erittäin likaisia (erityisesti jos niissä on hiekkaa, pölyä, mutaa tai muita kiinteitä hiukkasia).



Lisätoiminto voi pidentää ohjelman kestoa.

Vastaava merkkivalo syttyy.

8.6 Ajansäästö

Tätä lisätoimintoa suositellaan pesuohjelman lyhentämiseksi.

Aseta tämä lisätoiminto normaali- tai vähän likaiselle tai raikastettavalle pyykille.

Kosketa tätä painiketta **kerran** keston lyhentämiseksi.

Jos pyykkiä on vähemmän, kosketa tätä painiketta **kaksi kertaa** pikaohjelman asettamiseksi.

Lisätoiminnon ja asetetun arvon merkkivalot palavat.

8.7 Ajastettu käynnistyminen

Tämän lisätoiminnon avulla voit ohjelmoida ohjelman käynnistymään parempana ajankohtana.

Aseta haluamasi viive koskettamalla painiketta toistuvasti. Aika kasvaa 30 minuutin portain 90 minuuttiin saakka ja 2 tunnista 20 tuntiin.



Lisätoiminnon ja asetetun arvon merkkivalot palavat. Laitteen ajanlaskenta käynnistyy, kun Käynnistä/Tauko -painiketta on kosketettu.

8.8 Käynnistä/Tauko

Käynnistä, keskeytä laite tai käynnissä oleva ohjelma koskettamalla Käynnistä/Tauko-painiketta.

9. ASETUKSET

9.1 Äänimerkit



Voit kytkeä äänimerkit pois käytöstä koskettamalla painiketta  ja  samanaikaisesti noin kolmen sekunnin ajan, kun ohjelma on päättynyt.





Äänimerkit toimivat edelleen laitteen toimintahäiriön yhteydessä.

9.2 Lapsilukko

Tämän lisätoiminnon avulla voit estää lasten leikkimisen käyttöpaneelilla.



- Kytke tämä lisätoiminto **päälle/pois päältä** koskettamalla samanaikaisesti painiketta  ja , kunnes  -merkkivalo **syttyy/samuu** näyttöön.

Tämä lisätoiminto voidaan kytkeä päälle:

- Kun olet koskettanut Käynnistä/Tauko -painiketta: kaikki painikkeet ja ohjelmanvalitsin poistuvat käytöstä (painiketta On/Off  lukuun ottamatta).
- Ennen Käynnistä/Tauko -painikkeen koskettamista: laite ei voi käynnistyä. Laite säilyttää tämän lisätoiminnon valinnan, kun kytket sen pois toiminnasta.



9.3 Pysyvä lisähuuhtelu

Tämän lisätoiminnon avulla voit asettaa lisähuuhtelun pysyvästi uuteen ohjelmaan.

- Kytke tämä lisätoiminto **päälle/pois päältä** koskettamalla samanaikaisesti painiketta  ja , kunnes vastaava merkkivalo  **syttyy/samuu** näytössä.

9.4 Käyttötuntilaskuri

Laitteen kokonaiskäyttöajan voi esittää tunteina alkaen ensimmäisestä käynnistyksestä. Tämä arvo laskee pesuohjelmien käyttöajan (ei sisällä taukoja eikä ajastetun käynnistymisen aikaa). Tämän arvon voi saada näkyviin seuraavasti:

1. Kytke laite päälle painamalla painiketta  On/Off.
2. Käännä ohjelmanvalitsin asentoon Eco 40-60 (ensimmäinen asento myötöpäivään käännettäessä).
3. Paina painikkeita  ja  muutaman sekunnin ajan (10 sekunnin kuluessa käynnistyksestä). Näiden 10 sekunnin

jälkeen painikeyhdistelmä ottaa äänimerkit käyttöön ja poistaa ne käytöstä.



4. Kolmen sekunnin kuluttua laitteen kokonaiskäyttöaika näkyy näytöllä: esim. 1276 tuntia, ja näytöllä näkyy teksti Hr kahden sekunnin ajan, 12 (tuhannet ja sadat) näkyy kahden sekunnin ajan ja 76 (kymmenet ja yksittäiset tunnit) näkyy kahden sekunnin ajan.



Jos toimenpiteet eivät tuota tulosta (aikakatkaisun, väärän ohjelmavalikon asennon tai väärän painikeyhdistelmän takia), kytke laitteen virta pois päältä ja toista vaiheet alusta asti.

9.5 Tehdasasetukset

Tällä toiminnolla voi palauttaa tehdasasetukset. **Ota** tämä lisätoiminto käyttöön suorittamalla seuraavat vaiheet:

1. Kytke laite päälle painamalla painiketta  On/Off.
2. Käännä ohjelmanvalitsin asentoon Synteettiset (kolmas asento myötöpäivään käännettäessä).
3. Paina painikkeita  ja  muutaman sekunnin ajan (10 sekunnin kuluessa käynnistyksestä). Näiden 10 sekunnin jälkeen painikeyhdistelmä ottaa äänimerkit käyttöön ja poistaa ne käytöstä.
4. Näytöllä näkyy – – – noin viiden sekunnin ajan.



Jos toimenpiteet eivät tuota tulosta (aikakatkaisun, väärän ohjelmavalikon asennon tai väärän painikeyhdistelmän takia), kytke laitteen virta pois päältä ja toista vaiheet alusta asti.

10. KÄYTTÖNOTTO



Voit huomata laitteessa hiukan vettä asennuksen aikana tai ennen ensimmäistä käyttökertaa. Vesi on jäänyt tehtaalla suoritetusta täydellisestä toimintatestistä, jonka avulla taataan koneen täydellinen kunto ja virheetön toiminta ennen sen toimitusta asiakkaalle.

1. Kiinnitä pistoke pistorasiaan.

2. Avaa vesihana.
3. Kaada 2 litraa vettä pesuainelokeroon pesuvaihetta varten.

Tämä aktivoi tyhjennysjärjestelmän.

4. Aseta pieni määrä pesuainetta pesuainelokeroon.
5. Aseta puuvillalle tarkoitettu pesuohjelma ja valitse korkein lämpötila, älä kuitenkaan aseta pyykkiä koneeseen.

Tällöin poistetaan mahdolliset liat rummusta ja pesualtaasta.

11. PÄIVITTÄINEN KÄYTTÖ

11.1 Pyykin lisääminen

1. Avaa laitteen luukku.
2. Paina painiketta **A**.

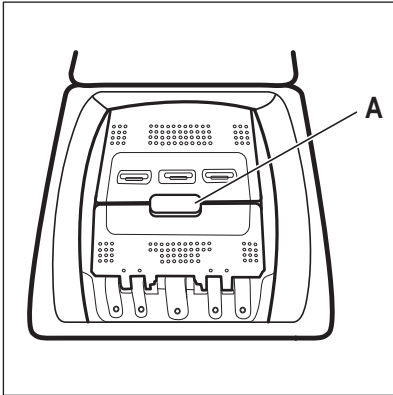

Rumpu avautuu automaattisesti.

3. Laita pyykit rumpuun yksi kerrallaan.
4. Ravista vaatteita ennen kuin laitat ne laitteeseen.
5. Sulje rumpu ja luukku.

⚠ HUOMIO!

- Älä täytä rumpua liian täyteen.
- Varmista, että tiivisteen ja laitteen väliin ei jää pyykkiä ja että rumpu suljetaan oikein.
- Erittäin öljyisten ja rasvaisten tahrojen pesu tai tuoksujen käyttö voi vaurioittaa laitteen kumiosia.

11.2 Pesuainelokerot. Pesuaineen ja lisäaineiden käyttö

1. Mittaa määritetyt pesuaineet ja huuhteluaine.
2. Lisää pesuaine ja huuhteluaine vastaaviin lokeroihin.



Noudata aina pesuainepakkaukseen merkittyjä ohjeita. Merkittyä enimmäistasoa ei kuitenkaan ole suositeltavaa ylittää. Kyseinen määrä takaa kuitenkin parhaat pesutulokset.



Kun käytät nestemäisiä pesuaineita, lisää ne pesupalloon (pesuaineen valmistajan toimittama). Aseta pesupallo pesukoneen rumpuun pyykkien päälle.

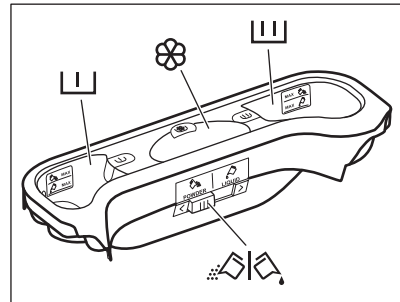



Pesuaielokero esipesuvaiheelle. MAX-merkit osoittavat enimmäismääriä pesuaineelle (jauheelle tai nesteelle). Kun käytät ohjelmaa, jossa on tahrannoisto, lisää pesuaine (jauhe tai neste).



Pesuaiheen pesuaielokero. MAX-merkit osoittavat enimmäismääriä pesuaineelle (jauheelle tai nesteelle).



Nestemäisten lisäaineiden lokero (huuhteluaine, tärkki).

Merkki **M** osoittaa enimmäismäärää nestemäisten lisäaineiden määrälle.



Pesujauheen tai nestemäisen pesuaineen läppä.

11.3 Nestemäinen tai jauhemainen pesuaine

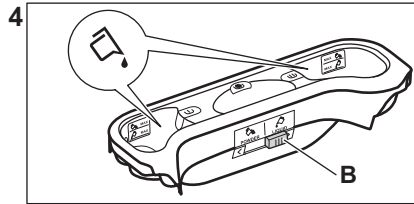
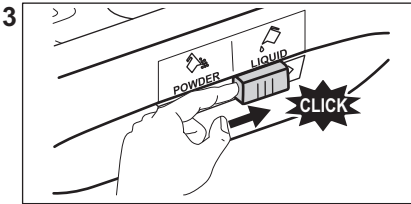
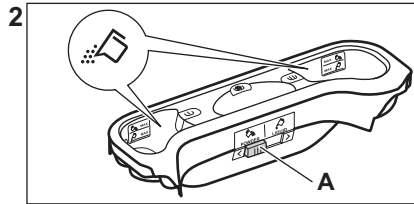
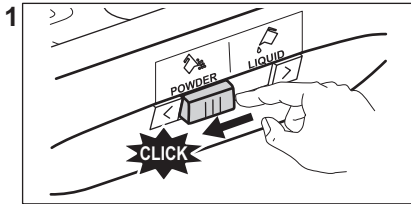

- Asento **A** jauhemaista pesuainetta varten (oletusasetus).
- Asento **B** nestemäistä pesuainetta varten.



Kun käytät nestemäistä pesuainetta:

- Älä käytä hyytelömäisiä tai paksuja nestemäisiä pesuaineita.
- Älä lisää nestettä yli maksimitason.
- Älä aseta ajastettua käynnistymistä.

11.4 Laitteen kytkeminen toimintaan

1. Kiinnitä pistoke pistorasiaan.
2. Avaa vesihana.
3. Kytke laite toimintaan painamalla painiketta On/Off .

Lyhyt äänimerkki kuuluu.

11.5 Ohjelman asettaminen

1. Käännä ohjelmanvalitsinta ja aseta ohjelma:
 - Käynnistä/Tauko -painikkeen merkkivalo vilkkuu.
 - Ohjelman kesto näkyy näytössä.
2. Muuta tarvittaessa lämpötilaa, linkousnopeutta, ohjelman kestoä tai lisää käytettävissä olevia lisätoimintoja. Kun kytket jonkin lisätoiminnon päälle, asetetun lisätoiminnon merkkivalo syttyy.



Jos valinta **ei ole mahdollinen**, merkkivalo ei syty ja laitteesta kuuluu äänimerkki.

11.6 Ohjelman käynnistäminen ajastuksella

Kosketa painiketta Käynnistä/Tauko ▷||. Laite käynnistää ajastimen ajanlaskennan. Kun asetettu aika on kulunut loppuun, ohjelma käynnistyy.



PROSENSE käynnistyy, kun aika on kulunut loppuun.

Ajastimen peruuttaminen ajanlaskennan käynnistymisen jälkeen

Ajastuksen peruuttaminen:

1. Aseta laite taukotilaan koskettamalla painiketta Käynnistä/Tauko ▷||. Vastaava merkkivalo alkaa vilkkua.
2. Kosketa painiketta Ajastettu käynnistyminen ⌚ toistuvasti, kunnes näytössä näkyy ☐.
3. Käynnistä ohjelma välittömästi koskettamalla painiketta Käynnistä/Tauko ▷|| uudelleen.

Ajastimen muuttaminen ajanlaskennan käynnistymisen jälkeen

Ajastuksen muuttaminen:

1. Aseta laite taukotilaan koskettamalla painiketta Käynnistä/Tauko ▷||. Vastaava merkkivalo alkaa vilkkua.
2. Kosketa Ajastettu käynnistyminen ⌚-painiketta toistuvasti, kunnes näytössä näkyy haluamasi ajastusaika.
3. Käynnistä uusi ajanlaskenta koskettamalla painiketta Käynnistä/Tauko ▷|| uudelleen.

11.7 Ohjelman käynnistyminen

Käynnistä ohjelma koskettamalla Käynnistä/Tauko ▷||-painiketta. Vastaava merkkivalo lakkaa vilkkumasta ja jää palamaan. Ohjelma käynnistyy, kansi on lukittu. Näytössä näkyy merkkivalo →□.



Tyhjennyspumppu voi toimia lyhyen aikaa hieman ennen laitteen vedentäyttöä.

11.8 Ohjelman keston uudelleen laskenta



Noin 15 minuutin kuluttua ohjelman käynnistymisestä:

- Laite säätää automaattisesti pesuohjelman ajan rumpuun asetetun pyykin mukaan täydellisten pesutuloksien saavuttamiseksi mahdollisimman lyhyessä ajassa.
- Uusi aika-arvo näkyy näytössä.

11.9 Ohjelman keskeyttäminen ja lisätoiminnon muuttaminen

Voit muuttaa vain joitakin lisätoimintoja ennen kuin ne käynnistyvät.

1. Paina painiketta Käynnistä/Tauko ▷||. Vastaava merkkivalo alkaa vilkkua.
2. Muuta lisätoiminnon asetusta.
3. Paina uudelleen painiketta Käynnistä/Tauko ▷||. Ohjelma jatkuu.

11.10 Käynnissä olevan ohjelman peruuttaminen

1. Peruuta ohjelma ja kytke laite pois toiminnasta painamalla painiketta On/Off ⓪.
2. Kytke laite uudelleen toimintaan painamalla painiketta On/Off ⓪ uudelleen.



Sen jälkeen voit asettaa uuden pesuohjelman.



Jos ProSense-vaihe on jo suoritettu ja vedensyöttö käynnistynyt, uusi ohjelma käynnistyy **toistamatta ProSense-vaihetta**. Vettä ja pesuainetta ei tyhjennetä hukkien välttämiseksi.

11.11 ProSense Technology - täyttömäärän tunnistin

Kun olet painanut painiketta Käynnistä/Tauko 

1. ProSense Technology aktivoi pyykkimäärän tunnistuksen ohjelman todellisen keston laskemiseksi.
Merkkivalo **kg** ja ajan pisteet  vilkkuvat.
2. Näytössä näkyy uusi ohjelman keston noin 15 minuutin kuluttua: merkkivalo **kg** sammuu ja aika  lakkaa vilkkumasta. Laite säättää ohjelman keston automaattisesti koneessa olevan pyykkimäärän mukaan saavuttaakseen täydellisen pesutuloksen mahdollisimman lyhyessä ajassa. Ohjelman kesto voi pidentyä tai lyhentyä.



ProSense Technology -tunnistaminen suoritetaan vain täydellisillä pesuohjelmilla (ohitusvaihetta ei ole valittu).



ProSense Technology ei ole käytettävissä kaikille pesuohjelmille. Esimerkiksi Villa/Silkki, pikapesu ja ohjelmat ilman pesuvaihetta.

11.12 Kannen avaaminen ohjelman ollessa käynnissä

HUOMIO!

Jos lämpötila ja vedentaso rummussa ovat liian korkeita, kannen lukon merkkivalo  palaa edelleen ja kantta ei voida avata.



Avaa kansi seuraavasti:

1. Kytke laite pois toiminnasta painamalla painiketta On/Off  joidenkin sekuntien ajan.
2. Odota joitakin minuutteja ja avaa sen jälkeen kansi varoen.
3. Sulje kansi.
4. Kytke laite päälle ja aseta ohjelma uudelleen.

11.13 Kannen avaaminen ajastimen ollessa toiminnassa



Laitteen kansi on lukittu ajastimen ollessa toiminnassa.

Laitteen kannen avaaminen:

1. Paina painiketta Käynnistä/Tauko .
- Kannen lukon merkkivalo  sammuu.
2. Avaa laitteen luukku.
 3. Sulje kansi ja paina painiketta Käynnistä/Tauko .
- Ajastin jatkaa toimintaa.

11.14 Ohjelman loppu

Kun ohjelma on päättynyt, laite pysähtyy automaattisesti. Äänimerkki kuuluu (jos se on toiminnassa).

Näyttö  syttyy ja kannen lukon merkkivalo  sammuu.

Painikkeen Käynnistä/Tauko  merkkivalo sammuu.

1. Kytke laite pois toiminnasta painamalla painiketta On/Off .
- Kun ohjelman päättymisestä on kulunut viisi minuuttia, energian säästötoiminto kytkee laitteen automaattisesti pois toiminnasta.



Kun kytket laitteen uudelleen toimintaan, näytössä näkyy edellisen ohjelman päättymisen. Aseta uusi pesuohjelma kääntämällä ohjelmanvalitsinta.

2. Poista pyykki laitteesta.
3. Varmista, että rumpu on tyhjä.
4. Pidä luukku raollaan homeen ja hajujen muodostumisen estämiseksi



11.15 Veden tyhjentäminen ohjelman päättymisen jälkeen

Pesuohjelma on suoritettu loppuun, mutta rummussa on edelleen vettä:

Rumpu pyörii säännöllisesti, jotta pyykkiin ei muodostuisi ryppejä.

Kannen lukon merkkivalo  palaa. Kansi on edelleen lukittu.

Kansi voidaan avata vasta sitten, kun vesi on tyhjennetty:



1. Laske tarvittaessa linkousnopeutta.
2. Paina Käynnistä/Tauko ▷||-painiketta. Laitte tyhjentää veden ja linkoaa.
3. Kun ohjelma on suoritettu loppuun ja luukun lukon merkkivalo  sammuu, luukku voidaan avata.
4. Kytke laite toimintaan painamalla painiketta On/Off  joidenkin sekuntien ajan.



Laitte tyhjentää veden ja linkoaa automaattisesti noin 18 tunnin kuluttua.

11.16 AUTO Stand-by -lisätoiminto

AUTO Stand-by-toiminto deaktivoi automaattisesti laitteen energiankulutuksen vähentämiseksi seuraavissa tilanteissa:

- Laitetta ei käytetä 5 minuuttiin ennen painikkeen Käynnistä/Tauko ▷|| painamista. Kytke laite uudelleen toimintaan painamalla painiketta On/Off .
- 5 minuutin kuluttua pesuohjelman päättymisestä Kytke laite uudelleen toimintaan painamalla painiketta On/Off . Näytössä näkyy viimeksi asetetun ohjelman päätyminen. Aseta uusi pesuohjelma kääntämällä ohjelmanvalitsinta.



Jos asetat ohjelman tai lisätoiminnon, jonka päätyttyä vesi jää rumpuun AUTO Stand-by -toiminto **ei kytke** laitetta toimintaan veden tyhjentämisen muistuttamiseksi.

12. VIHJEITÄ JA NEUVOJA



VAROITUS!

Lue turvallisuutta koskevat luvut.

12.1 Pyykit

- Lajitele valkopyykki, värillinen pyykki, tekokuidut, arkalaaatuinen pyykki ja villapyykki.
- Noudata tekstiilien hoito-ohjelmekintöjen ohjeita.
- Älä pese valkopyykkiä ja värillistä pyykkiä yhtä aikaa.
- Jotkin värilliset vaatteet voivat laskea väriä ensimmäisessä pesussa. Ne on suositeltavaa pestä erikseen ensimmäisillä kerroilla.
- Käännä monikerroksiset tekstiilit, villavaatteet ja painetut tekstiilit väärin päin.
- Esikäsittele vaikeat tahrat.
- Pese vaikeat tahrat erikoispesuaineella.
- Ole varovainen verhoja käsitellessä. Poista kaikki koukut ja aseta verhot pesupussiin tai tynnyliinaan.
- Erittäin pieni täyttömäärä voi aiheuttaa epätasapainon linkousvaiheessa, mikä

johtaa liian suureen tärinään. Jos näin käy:

- a. keskeytä ohjelma ja avaa luukku (ks. luku "Päivittäinen käyttö")
 - b. levitä pyykki käsin niin, että ne ovat jakautuneet tasaisesti rumpuun
 - c. paina Käynnistä/Tauko-painiketta. Linkousvaihe jatkuu.
- Sulje tynnyliinojen napit, vetoketjut, koukut ja nepparit. Sido vyöt, nauhat, kengännauhat, hihnat ja muut irtonaiset kappaleet.
 - Älä pese saumaamattomia tai leikattuja pyykkejä. Pese pienet ja/tai arkalaauiset pyykki pesupussissa (esim. kaarelliset rintaliivit, vyöt, sukkahousut, kengännauhat, hihnat, jne.).

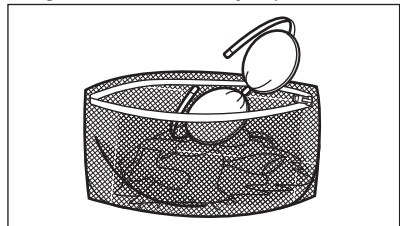

- Tyhjännä taskut ja ravista viikatut vaatteet auki.

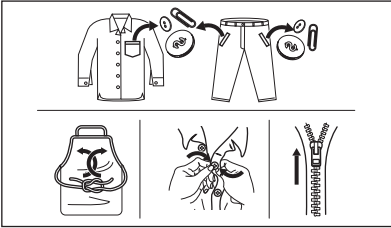

12.2 Vaikeat tahrat

Vesi ja pesuaine eivät riitä poistamaan vaikeita tahroja.

Suosittelimme, että vaikeat tahrat esikäsitellään ennen tekstiilien asettamista laitteeseen.

Markkinoilla on saatavilla erityisiä tahrannoistoaaineita. Käytä tahrain ja tekstiiliin laatuun sopivaa tahrannoistoaainetta.

12.3 Pesuainetyyppi ja -määrä

Pesuaineen valinta ja oikean määrän käyttö ei vaikuta ainoastaan pesutulokseen, vaan auttaa myös välttämään hävikkiä ja suojelemaan ympäristöä:

- Käytä vain pesukoneeseen tarkoitettuja pesuaineita ja muita aineita. Noudata ensiksi seuraavia yleisohteja:
 - jauhepesuaineet (myös tabletit ja kerta-annospesuainetabletit) kaikille tekstiilityypeille, pois lukien herkätkä tekstiilit. Suosi valkaisuainetta sisältäviä jauhemaisia pesuaineita valkoisen pyykin ja pyykin desinfiointiin,
 - nestemäiset pesuaineet (mukaan lukien yksittäiset pesuaineannokset), mieluiten alhaisen lämpötilan pesuohjelmissa (enintään 60 °C) kaikille kuitutyypeille, tai erikoispesuaineita vain villavaatteille.
- Käytettävä pesuaineen tyyppi ja määrä määrittävät seuraavien mukaan: tekstiilityyppi (hienopyykki, villavaatteet, puuvilla, jne.), pyykkien väri, täyttömäärä, likaisuustaso, pesulämpötila, aika sekä vedenkovuus.

- Noudata pesu- ja muiden käsittelyaineiden tuotepakkauksien ohjeita ylittämättä ilmoitettua maksimitasoa (**MAX**).
- Älä sekoita eri pesuainetyyppejä.
- Käytä vähemmän pesuainetta, jos:
 - pyykkiä on vähän,
 - ohjelman kestoa on lyhennetty Time Manager -painikkeella.
 - pyykki on vain vähän likaista,
 - pesussa muodostuu paljon vaahtoa.
- Kun käytät pesuainetabletteja, aseta ne aina rumpuun pesuainelokeron sijaan ja noudata valmistajan ohjeita.

Riittämätön pesuaine voi aiheuttaa:

- heikko pesutulos
- harmaat pyykki
- rasvaiset pyykki
- homeen muodostuminen laitteeseen.

Liiallisen pesuaineen mahdollisia seurauksia:

- vaahdon muodostuminen
- huonompi pesutulos
- riittämätön huuhtelu
- suuremmat ympäristöhaitat.

12.4 Ympäristönsuojeluohjeita

Noudata seuraavia ohjeita säästäaksesi vettä, energiaa ja luontoa.

- **Normaaliliikaisen pyykinpesussa ei tarvita esipesua**, jolloin voidaan säästää pesuainetta, vettä ja aikaa ja suojella samalla myös ympäristöä.
- Kun laite täytetään kunkin ohjelman **maksimitäyttömäärään, energian- ja vedenkulutus ovat pienempiä.**
- Tahrat ja rajoittunut lika voidaan poistaa asianmukaisella esikäsitelyllä. Pyykit voidaan tämän jälkeen pestä alhaisemmassa lämpötilassa.
- Katso oikea pesuainemäärä pesuaineen valmistajan antamista ohjeista ja tarkista kotisi vedenkovuus. Katso kohta "Vedenkovuus".
- Aseta valitun pesuohjelman **suurin sallittu linkousnopeus ennen pyykkien kuivaamista kuivausrummussa.** Tämä säästää energiaa kuivauksen aikana!

12.5 Veden kovuus

Jos alueesi vesi on kovaa tai keskikovaa, suosittelemme, että käytät pesukoneisiin tarkoitettua vedenpehmennysainetta.

Vesi on kovaa tai keskikovaa, kun kovuus on yli 8 dH.

Jos alueesi vesi on pehmeää, vedenpehmennysaineen käyttö ei ole tarpeen.

Tarkista alueesi vedenkovuus ottamalla yhteyttä paikalliseen vesilaitokseen.

Käytä oikeaa määrää vedenpehmentintä. Noudata tuotepakkaukseen merkittyjä ohjeita.

13. HOITO JA PUHDISTUS

VAROITUS!

Lue turvallisuutta koskevat luvut.

13.1 Säännöllinen puhdistus

Säännöllinen puhdistus auttaa pidentämään laitteen käyttöikä.

Pidä luukku ja rummun luukku jokaisen pesuohjelman jälkeen hiukan raollaan ilmankierron varmistamiseksi ja kosteuden poistamiseksi laitteen sisältä, jotta vältettäisiin homeen ja hajujuen muodostuminen.

Jos laitetta ei käytetä pitkään aikaan: sulje vesihana ja irrota virtajohto pistorasiasta.

Viitteellinen säännöllinen puhdistusaikataulu:

Kalkinpoisto	Kahdesti vuodessa
Ylläpitopesu	Kerran kuukaudessa
Kannen tiivisteiden puhdistaminen	Kahden kuukauden välein
Rummun puhdistaminen	Kahden kuukauden välein
Pesuainelokeron puhdistus	Kahden kuukauden välein
Tyhjennyspumpun sihdin puhdistaminen	Kahdesti vuodessa
Tuloletkun ja venttiilisihdin puhdistus	Kahdesti vuodessa

Osien puhdistusohjeet on annettu seuraavissa kappaleissa.

13.2 Vieraiden esineiden poistaminen



Varmista, että taskut ovat tyhjiä ja kaikki irtonaiset kappaleet on sidottu ennen ohjelman suorittamista. Katso "Neuvoja ja vinkkejä" -luvun kohta "Pyykkimäärä".

Poista mahdolliset vieraat esineet (esim. metallikiinnittimet, napit, kolikot, jne.) sihdeistä ja rummusta. Lue lisäohjeita luvuista "Rummun puhdistus", "Tyhjennyspumpun puhdistus" ja "Vedenottoletkun ja venttiilin sihdin puhdistus". Ota tarvittaessa yhteyttä valtuutettuun huoltoliikkeeseen.

13.3 Ulkopintojen puhdistaminen

Puhdista laite ainoastaan miedolla saippualla ja lämpimällä vedellä. Kuivaa kaikki pinnat kokonaan. Älä käytä hankaavia pesulappuja tai naarmuttavia välineitä.

HUOMIO!

Älä käytä koskaan alkoholia, liuotainaineita tai vastaavia tuotteita.

HUOMIO!

Metallipintoja ei saa puhdistaa klooripohjaisilla pesuaineilla.

13.4 Kalkinpoisto



Jos alueesi vesi on kovaa tai keskikovaa, suosittelemme, että käytät pesukoneisiin tarkoitettua veden vedenpehennysainetta. Vesi on kovaa tai keskikovaa, kun kovuus on yli 8 dH.

Tarkista rumpu säännöllisesti kalkkijäämien varalta.

Tavalliset pesuaineet sisältävät jo valmiiksi vedenpehennysaineita, suosittelemme kuitenkin aika ajoin suorittamaan ohjelman tyhjällä rummulla ja käyttämään kalkinpoistoainetta.



Noudata aina tuotepakkauksen merkittyjä ohjeita.

13.5 Huoltopesu

Alhaisen lämpötilan ohjelmissa rumpuun voi jäädä hiukan pesuainetta. Suorita huoltopesu säännöllisesti. Toimi seuraavasti:

- Poista kaikki pyykki koneesta.
- Valitse puuvillaohjelma, suurin lämpötila ja lisää pieni määrä pesuainetta.

13.8 Pesuainelokeron puhdistaminen

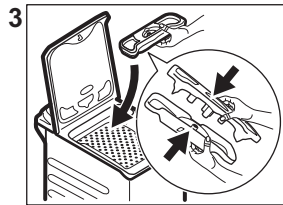
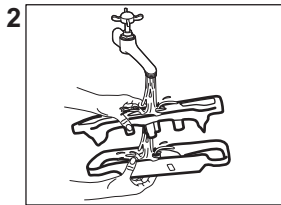
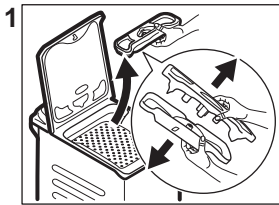

13.9 Tyhjennysuodattimen puhdistaminen

Tarkista tyhjennyspumpun suodatin säännöllisesti ja varmista, että se on puhdas.

Puhdista tyhjennyspumppu, jos:

- Laite ei tyhjenä vettä.
- Rumpu ei pyöri.

13.6 Rummun puhdistaminen

Tarkista rumpu säännöllisesti ruostehiukkasten estämiseksi.

Suorita täydellinen puhdistus seuraavasti:

1. Puhdista rumpu erityisillä ruostumattomaan teräkseen sopivilla tuotteilla.



Noudata aina tuotepakkauksen merkittyjä ohjeita.

2. Suorita lyhyt puuvillaohjelma korkealla lämpötilalla tai valitse Koneen puhdistusohjelma, jos se on saatavilla. Lisää hiukan pesujauhetta tyhjiin rumpuun mahdollisten jäämien huuhtelemiseksi pois.

13.7 Kannen tiiviste

Tarkista tiiviste säännöllisesti ja poista kaikki esineet sisätalasta. Puhdista se tarvittaessa ammoniakkipohjaisella puhdistusaineella. Varo naarmuttamasta tiivisteiden pintaa.



Noudata aina tuotepakkauksen merkittyjä ohjeita.

- Laite päästää epätavallisen äänen tyhjennyspumpun tukkeutumisen johdosta.

VAROITUS!

- Irrota verkkovirrasta.
- Älä puhdista pumppua, jos laitteen vesi on kuumaa. Odota, kunnes vesi jäähtyy.
- Älä poista suodatinta laitteen ollessa käynnissä.
- Irrota suodatin hitaasti ja varovasti, kunnes vesi lakkaa virtaamasta ulos. Kun vesi on tyhjenetty, suodatin voidaan irrottaa kokonaan.

Pidä aina lähellä rätkkiä, jolla voit kuivata mahdolliset vesivuodot suodatinta irrottaessa

Puhdista pumppu seuraavasti:

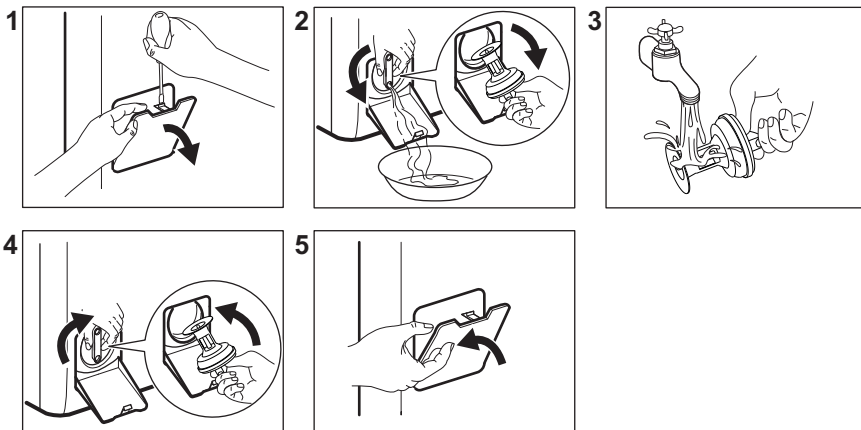

13.10 Vedenottoletkun ja venttiilin sihdin puhdistaminen

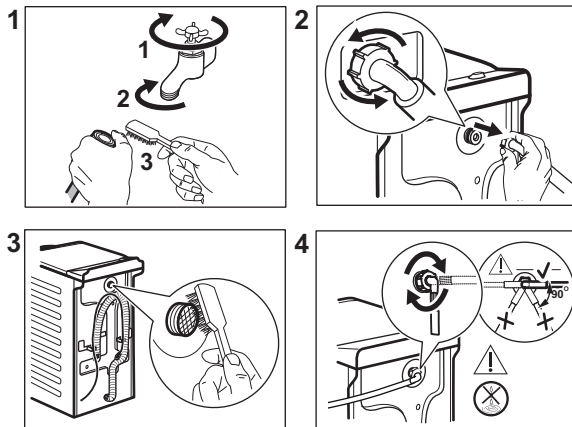

13.11 Hätätyhjennys

Jos vesi ei tyhjene koneesta, toista kappaleessa "Tyhjennyspumppun puhdistaminen" kuvattu toimenpide. Puhdista pumppu tarvittaessa.

Kun tyhjennät veden hätätyhjennystoimenpiteellä, tyhjennysjärjestelmä tulee aktivoida uudelleen:

1. Kaada pesuainelokeron päälokeroon 2 litraa vettä.
2. Aloita veden tyhjennys käynnistämällä ohjelma.

13.12 Varotoimet jäätymisen estämiseksi

Jos kone asennetaan alueelle, jossa lämpötila voi laskea 0 °C lämpötilaan tai sitä

alhaisemmaksi, poista jäljelle jäänyt vesi vedenottoletkusta ja tyhjennyspumppusta.

1. irrota pistoke pistorasiasta
2. Sulje vesihana.
3. Aseta vedenottoletkun kaksi päätä astiaan ja anna veden valua letkusta ulos.
4. Tyhjennä tyhjennyspumppu. Katso hätätyhjennyksen ohjeet.
5. Kun tyhjennyspumppu on tyhjä, asenna vedenottoletku uudelleen.

VAROITUS!

Varmista, että lämpötila on yli 0 °C ennen kuin käytät laitetta uudelleen. Valmistaja ei ota vastuuta jäätymisvaurioista.

14. VIANMÄÄRITYS

VAROITUS!

Lue turvallisuutta koskevat luvut.

14.1 Vikakoodit ja mahdolliset viat

Laitte ei käynnisty tai se pysähtyy toiminnan aikana. Yritä ensin löytää ratkaisu ongelmaan (katso taulukot).

VAROITUS!

Kytke laite pois toiminnasta ennen tarkistuksien aloittamista.

Joissakin ongelmatilanteissa näytöllä näkyy vikakoodi ja Käynnistä/

Tauko  painike saattaa vilkkua jatkuvasti:

Vikakoodit	Mahdollinen ratkaisu
E 10 Laitte ei täyty vedellä kunnolla.	<ul style="list-style-type: none">• Varmista, että vesihana on auki.• Varmista, että vedensyöttöpaine on riittävä. Tämän tiedon saat paikalliselta vesilaitokselta.• Varmista, ettei vesihana ole tukossa.• Varmista, että veden tuloletkuissa ei ole vääntymiä, vaurioita tai taittumuksia.• Varmista, että vedenottoletkun liitos on tehty oikein.• Varmista, että tuloletkun ja venttiilin suodatint ei ole tukossa. Katso kohta "Hoito ja puhdistus".

E20

Laite ei tyhjennä vettä.

- Varmista, että pesualtaan hana ei ole tukossa.
- Varmista, että tuloletkussa ei ole vääntymiä tai taittumuksia.
- Tarkista tyhjennysuodatin tukoksen varalta. Puhdista suodatin tarvittaessa. Katso kohta "Hoito ja puhdistus".
- Tarkista, että poistoletku on liitetty oikein.
- Aseta tyhjennysohjelma, jos olet asettanut ohjelman, johon ei sisälly tyhjennysvaihtoa.
- Valitse tyhjennysohjelma, jos olet valinnut ohjelmaa ilman tyhjennysvaihtoa.

E40

Laitteen luukku on auki tai luukku ei ole suljettu kunnolla.

- Varmista, että luukku on kunnolla kiinni.

E91

Laitteen elektronisten osien välillä ei ole yhteyttä.

- Ohjelmaa ei ole suoritettu oikein loppuun tai laite pysähtyi liian aikaisin. Käynnistä laite uudelleen.
- Jos vikakoodi tulee uudelleen näkyviin, ota yhteyttä valtuutettuun huolto-
liikkeeseen.

EAD

Laitteen rummun luukut ovat auki tai ne eivät ole kunnolla kiinni.

- Varmista, että rummun luukut on kunnolla kiinni.

EKO

Verkkovirta on epävakaata.

- Odota, kunnes verkkovirta on vakaa.

EFO

Tulvasuojaus on päällä.

- Irrota laite verkosta ja sulje vesihana. Ota yhteyttä valtuutettuun huoltoon.

Jos näytössä näkyy muita vikakoodeja, käynnistä laite uudelleen. Jos ongelma toistuu, ota yhteyttä valtuutettuun huolto-
liikkeeseen.

Jos ongelma pesukoneessa on jokin muu, tutustu oheiseen taulukkoon löytääksesi mahdollisen ratkaisun.

Joitakin vikakoodeja ei välttämättä anneta. Voi muuttua ilman erillistä ilmoitusta.

Mahdolliset viat	Mahdollinen ratkaisu
Ohjelma ei käynnisty.	<ul style="list-style-type: none">• Varmista, että pistoke on kiinnitetty pistorasiaan.• Varmista, että laitteen kansi ja rummun luukku on kiinni.• Varmista, ettei sulakerasiassa ole vaurioitunutta sulaketta.• Varmista, että painiketta Käynnistä/Tauko  on kosketettu.• Jos ajastin on asetettu, peruuta ajastin tai odota, kunnes ajanlaskenta on kulunut umpeen.• Poista lapsilukko käytöstä, jos se on käytössä.• Tarkista, että nuppi on valitun ohjelman kohdalla.
Laite täyttyy vedellä ja tyhjenee välittömästi.	<ul style="list-style-type: none">• Varmista, että poistoletku on oikeassa asennossa. Letku saattaa olla liian matalalla. Lue osio "Asennusohjeet".

Mahdolliset viat	Mahdollinen ratkaisu
Linkousvaihe ei toimi tai pesuohjelma kestää normaalia pidempään.	<ul style="list-style-type: none"> • Aseta linkousohjelma. • Tarkista että tyhjennysuodatin ei ole tukossa. Puhdista suodatin tarvittaessa. Katso kohta "Hoito ja puhdistus". • Säädä altaassa oleva pyykki käsin ja käynnistä linkousvaihe uudelleen. Ongelma voi johtua epätasapainosta.
Lattialla on vettä.	<ul style="list-style-type: none"> • Varmista vesiletkujen liitosten tiiviys ja että vuotoja ei ole. • Varmista, että veden tulo- ja tyhjennysletkut ovat ehjiä. • Varmista, että käytät asianmukaista pesuainetta ja että käyttömäärä on oikea.
Laitteen kansi ei avaudu.	<ul style="list-style-type: none"> • Varmista, ettet ole valinnut pesuohjelmaa, joka jättää vedet koneeseen. • Varmista, että pesuohjelma on päättynyt. • Aseta tyhjennys- tai linkoustoiminto, jos rummussa on vettä. • Varmista, että laite on kytketty sähkövirtaan. • Tämä ongelma voi johtua laitteen viasta. Ota yhteyttä valtuutettuun huoltoon.
Laitteesta kuuluu poikkeavia ääniä ja se tärisee.	<ul style="list-style-type: none"> • Varmista, että laitteen tasapainotus on kunnossa. Lue osio "Asennusohjeet". • Varmista, että pakkauksen ja/tai kuljetuksen aikana asennettuina olleet pulkit on poistettu. Lue osio "Asennusohjeet". • Lisää pyykkiä rumpuun. Pyykkimäärä saattaa olla riittämätön.
Ohjelman kesto pitenee tai lyhenee ohjelman toiminnan aikana.	<ul style="list-style-type: none"> • ProSense Technology säätää ohjelman kestoa pyykin tyypin ja määrän mukaan. Katso "ProSense TechnologyTäyttömääräntunnistus" luvusta "Päivittäinen käyttö".
Pesutulokset eivät ole tyydyttäviä.	<ul style="list-style-type: none"> • Lisää pesuaineen määrää tai käytä jotain muuta pesuainetta. • Käytä erityistuotteita poistaaksesi sitkeät tahrat ennen varsinaista pyykin pesua. • Varmista, että valitset oikean pesulämpötilan. • Vähennä pyykin määrää.
Liikaa vaahtoa rummussa pesuohjelman aikana.	<ul style="list-style-type: none"> • Vähennä pesuaineen määrää.
Pesuainelokerikossa on pesuainejäämiä pesuohjelman jälkeen.	<ul style="list-style-type: none"> • Varmista, että läppä on oikeassa asennossa. • Varmista, että olet käyttänyt pesuainelokerikkoa tämän ohjekirjan ohjeiden mukaisesti.

Käynnistä laite tarkastuksen jälkeen. Ohjelma jatkaa siitä pisteestä, mihin se jäi.

Jos ongelma toistuu, ota yhteys valtuutettuun huoltoliikkeeseen.

Huoltoliikkeen tarvitsemat perustiedot näkyvät laitteen arvokilvessä.

15. KULUTUSARVOT

15.1 Kommentti



Laitteen mukana toimitetun energialuokkamerkinän QR-koodi sisältää linkin verkkosivustolle, jossa on EU EPREL -tietokannassa olevat laitteen suorituskykytiedot. Säilytä energialuokkamerkintää yhdessä käyttöohjeen ja kaikkien muiden tämän laitteen mukana toimitettujen asiakirjojen kanssa.

Joitakin tietoja on saatavilla myös EPREL:issä käyttämällä linkkiä <https://eprel.ec.europa.eu> sekä laitteen arvokilpeen merkittyä mallin nimeä ja tuotenumeroa. Katso arvokilven sijainti kohdasta "Laitteen kuvaus".



Arvot ja ohjelman kesto voivat vaihdella erilaisten olosuhteiden mukaan (esim. huoneen lämpötila, veden lämpötila ja paine, täyttömäärä ja pyykin laatu, syöttöjännite) sekä muuttaessa ohjelman oletusasetuksia.

15.2 Euroopan unionin komission asetuksen 2019/2023 mukaisesti

Eco 40-60 ohjelma	kg	kWh	Litraa	tt:mm	%	°C	kierrosta minuu- tissa ¹⁾
Täysi koneellinen	6	0.940	47	3:17	53.00	47	1151
Puolikoneellinen	3	0.518	37	2:35	53.00	39	1151
Neljänneskoneellinen	1,5	0.260	29	2:35	55.00	25	1151

1) Suurin linkousnopeus.

Virrankulutus eri tiloissa

Pois päältä (W)	Valmiustila (W)	Ajastettu käynnistyminen (W)
0.48	0.48	4.00

Aika pois päältä/valmiustilaan on enintään 15 minuuttia.

15.3 Yleiset ohjelmat

Ohjelma	kg	kWh	Litraa	tt:mm	%	°C	kierr/min
Puuvilla ¹⁾ 95 °C	6	2.600	85	3:25	53.00	85	1200
Puuvilla 60°C	6	1.850	85	3:25	53.00	55	1200

Ohjelma	kg	kWh	Litraa	tt:mm	%	°C	kierr/min
Puuvilla ²⁾ 20 °C	6	0.400	85	2:45	53.00	20	1200
Synteettiset 40 °C	3	0.650	55	2:10	35.00	40	1200
Hellävarainen ³⁾ 30 °C	2	0.350	50	1:00	35.00	30	1200
Villa/Silkki 30 °C	1	0.200	35	1:10	30.00	30	1200

1) Sopii erittäin likaisten tekstiilien pesemiseen.

2) Soveltuu hieman likaantuneen puuvilla-, synteettisen ja sekapyykin pesuun.

3) Suorittaa lisäksi vähän likaisen pyykin pikapesun.

16. PIKAOPAS

16.1 Päivittäinen käyttö

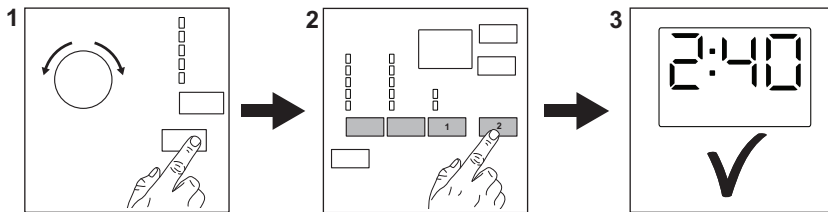

Kiinnitä pistoke pistorasiaan.

Avaa vesihana.

Lisää pyykki koneeseen.

Lisää pesuainetta ja muut lisäaineet pesuainelokeron oikeisiin lokeroihin.

1. Kytke laite toimintaan painamalla **On/Off** -painiketta. Käännä ohjelmanvalitsinta haluamasi ohjelman asettamiseksi.
2. Aseta haluamasi lisätoiminnot (1) painamalla vastaavia kosketuspainikkeita.

Käynnistä ohjelma koskettamalla painiketta **Käynnistä/Tauko** (2) -painiketta.

3. Laite käynnistyy.
Poista pyykit ohjelman päättyttyä.

Kytke laite pois toiminnasta painamalla **On/Off** -painiketta.

16.2 Tyhjennyspumpun suodattimen puhdistaminen

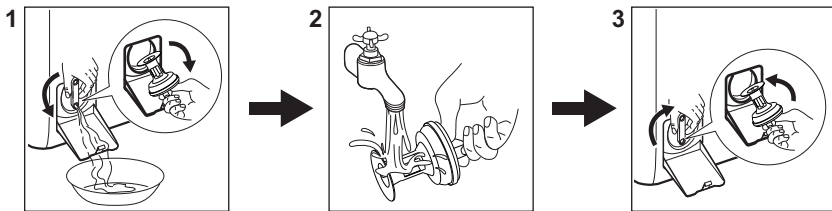

Puhdista suodatin säännöllisesti ja erityisesti silloin, kun näytössä näkyy hälytyskoodi **E20**.

16.3 Ohjelmat

Ohjelmat	Täyttö	Tuotteen kuvaus
Eco 40–60	6 kg	Valkoinen ja värillinen puuvilla. Normaalikokoinen pyykki.
Puuvilla	6 kg	Valkoinen ja värillinen puuvilla.
Synteettiset	3 kg	Siliävät tai sekapyykki.
Helposti Siliävät	3 kg	Keinokuituvaatteet, jotka edellyttävät hellävaraista pesua.
Hellävarainen	2 kg	Arkalaatuiset tekstiilit, kuten akryyli, viskoosi, polyesteri.
Villa/Silkki 	1 kg	Konepestävä villa ja käsin pestävä villa ja hienopyykki.
Peitot	2 kg	Synteettiset ja untuvapeitot, topatut vaatteet, peitot.
Linkous/Tyhjennys	6 kg	Kaikki muut tekstiilit paitsi villa ja erittäin arkalaatuiset tekstiilit. Linkous ja rumpuun jääneen veden tyhjentämishjelma.
Huuhdeltu	6 kg	Kaikki muut tekstiilit paitsi villa ja erittäin arkalaatuiset tekstiilit. Pyykkien huuhdeltu- ja linkousohjelma.
Quick Intensiivinen	6 kg	Ulkoilu-urheiluvaatteiden ohjelma lisätyllä esipesuvaiheella.
Farkut	3 kg	Farkku- ja trikookankaat.
Puuvilla 20°	6 kg	Sekakuidut. Puuvilla ja synteettiset vaatteet.
Urheiluvaatteet	2,5 kg	Keinokuituvaatteet, jotka edellyttävät hellävaraista pesua.
20 min. - 3 kg	3 kg	Puuvillavaatteet ja tekokuitu, vähän likaiset tai kerran käytetyt.

17. YMPÄRISTÖNSUOJELU

Kierrätä materiaalit, jotka on merkitty merkillä

 Kierrätä pakkaus laittamalla se asianmukaiseen kierrätysastiaan. Suojele ympäristöä ja ihmisten terveyttä kierrättämällä sähkö- ja elektroniikkaromut.

Älä hävitä merkillä  merkittyjä kodinkoneita kotitalousjätteen mukana. Palauta tuote paikalliseen kierrätyskeskukseen tai ota yhteyttä paikalliseen viranomaiseen.





aeg.com

135950610-A-392024



CE