



---

## **KÄYTTÖOHJE**

Astianpesukone

FI

DWC6433FIXXL

# Sisällys

<b>Astianpesukoneesi .....</b>	<b>3</b>	<b>ASKO Connect Pro &amp; ConnectLife .....</b>	<b>26</b>
<b>Turvallisuusohjeet .....</b>	<b>4</b>	ASKO Connect Pro .....	26
Sani-lukitus .....	5	ConnectLife .....	26
Lukitus .....	5	Astianpesukoneen etäohjaaminen .....	26
Asennus .....	5	Astianpesukoneen etäkäynnistys .....	26
Yliulvimissuoja .....	5	<b>Asetukset .....</b>	<b>28</b>
Pakkaus .....	5	<b>Hoito ja puhdistus .....</b>	<b>33</b>
Käytöstä poisto .....	6	Lisää huuhtelukirkaste .....	33
Tuotteen symbolit .....	6	Lisää suolaa .....	33
<b>Ennen ensimmäistä pesukertaa .....</b>	<b>7</b>	Täytä Auto dose-lokero .....	33
Veden kovuus .....	7	Puhdista siivilät .....	33
Perusasetukset .....	8	Puhdista suihkuvarret ja suihkputki .....	35
Lisää huuhtelukirkaste .....	10	Puhdista astianpesukoneen ulkopinta .....	36
Lisää suolaa .....	10	Aja Itsepuhdistus .....	36
Automaattiannostelu .....	11	Tukosten poistaminen .....	36
<b>Pese astiat ympäristöystävällisemmin .....</b>	<b>12</b>	Talvisäilytys/kuljetus .....	37
Säästää energiaa ja vettä .....	12	<b>Vianetsintä .....</b>	<b>38</b>
<b>Täytä astianpesukone .....</b>	<b>13</b>	Yleistä .....	39
Herkästi vahingoittuvat astiat .....	13	WiFi .....	45
Täyttö vaikuttaa pesutulokseen .....	13	<b>Asennus .....</b>	<b>46</b>
Astianpesukoneen korit .....	13	Turvallisuusohjeet .....	46
Yläkori .....	14	Asennus .....	47
Välikori .....	15	Liittäminen automaattiseen annostelujärjestelmään .....	47
Alakori .....	16	Viemäriiliitäntä .....	50
Ruokailuvälinekori .....	17	Vesiliitäntä .....	50
<b>Astianpesukoneen käyttö .....</b>	<b>19</b>	Sähköliitäntä .....	51
Annostele astianpesuaine .....	19	Push to open .....	51
Päälle/Pois .....	20	<b>Huolto .....</b>	<b>52</b>
Valitse ohjelma .....	20	Tuotteen tiedot .....	52
Käynnistys/Pysäytys .....	21	Ota yhteys lähimpään huoltokeskukseen .....	52
Tilanilmaisin lattialla .....	22	Varaosat .....	52
Jos haluat täyttää lisää astioita .....	22	Pesuohjelmien lkm .....	52
Virransyötön vika .....	22	<b>Tekniset tiedot ja energiamerkintä .....</b>	<b>53</b>
Pesuohjelman päätyttyä .....	23	Tekniset tiedot .....	53
Paras kuivaustulos .....	23	Tietoa kuluttajille .....	53
Tyhjennä astianpesukone .....	24	Tietoja testauslaitokselle .....	53
<b>Ohjelmataulukko .....</b>	<b>25</b>	Vaatimustenmukaisuusvakuutus .....	53

# Astianpesukoneesi

Tervetuloa kasvamaan ASKO-perheeseemme!

Olemme ylpeitä tuotteistamme. Toivomme, että tuotteemme on luotettava apuvälineesi useiden vuosien ajan.

Lue käyttöohjeet ennen käyttöä. Ne sisältävät yleisiä vinkkejä, tietoa asetuksista ja valittavissa olevista mukautuksista sekä siitä, miten tuotteesta huolehditaan parhaalla mahdollisella tavalla.

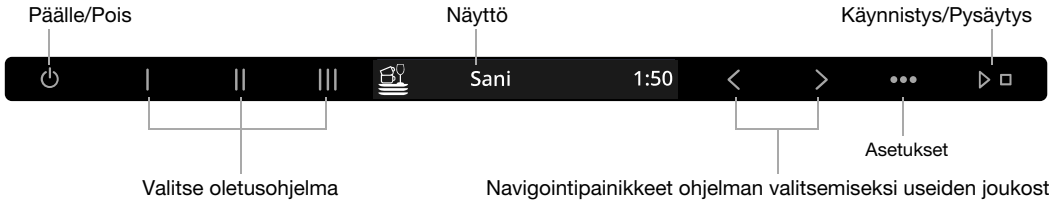

Näytön symbolit:

- ☑ Automaattinen avaus
- ✳ Lisää huuhtelukirkaste
- ☑ Lisää suolaa
- Auto dose
- 🌀 Täytä Auto dose-lokero

- 📶 WiFi-tila Yhdistetty  
(Viilkuu liitännän yhteydessä)
- 📶 Etäohjaus aktiivinen

Teksti näytössä:  
Puhdista siivilät  
Aja Itsepuhdistus  
Katso luku *Hoito ja puhdistus*.

Asenna astianpesukone, katso luku *Asennus*. Avaa sitten luukku ja paina .



Näytöllä näkyy **"Welcome to your new ASKO dishwasher. This is a first time setup."**, kun astianpesukone käynnistetään ensimmäisen kerran. Hyvän pesutuloksen takaamiseksi asetukset on valittava oikein. Ks. sivu 7.

Astianpesukone voidaan liittää yhteen tai useampaan ammattikäyttöön tarkoitetun astianpesuaineen ja huuhtelukirkasteen automaatiinostelujärjestelmään, mikä helpottaa päivittäistä käyttöä ja vähentää yliannostuksen riskiä.

ASKO Connect Pro on verkkopohjainen alusta, jossa voit järjestää, hallita ja valvoa kaikkia ammattikäyttöön tarkoitettuja ASKO-tuotteitasi niiden sijainnista riippumatta. Kun olet yhdistänyt ammattituotteen sovelluksessa ConnectLife, näytetään linkki ASKO Connect Pro'hon. Lisätietoja, katso <https://professional.asko.com/>.

# Turvallisuusohjeet

- Lue ja säilytä käyttöohje!
- Vakiokattauksien määrä: 14
- Älä käytä astianpesukonetta mihinkään muuhun kuin tämän käyttöohjeen mukaiseen tarkoitukseen.
- Älä kuormita astianpesukoneen luukkua tai astiakoreja muilla kuin pestävillä astioilla.
- Älä jätä astianpesukoneen luukkua auki, koska se voi aiheuttaa kompastumisvaaran. Työnnä korit sisään välttääksesi astianpesukoneen kaatumisvaaran.
- Lisää astianpesukoneen pesuainelokeroon ainoastaan konepesuainetta. (Jos koneessa on ammattikäyttöön tarkoitetun astianpesuaineen automaattiannostelujärjestelmä, astianpesukoneen pesuainelokeroa ei käytetä.)
- Käytä ulkoisia säiliöitä ammattikäyttöön tarkoitetun astianpesuaineen ja huuhtelukirkasteen automaattiannosteluun. (Ammattikäyttöön tarkoitettua astianpesuainetta ja huuhtelu- ja kirkasteainetta ei saa lisätä astianpesukoneen pesuaineen ja vastaavasti huuhtelukirkasteen annostelusäiliöissä).
- Tätä konetta voivat käyttää 8 vuotta täyttäneet lapset ja henkilöt, joilla on fyysisiä, psyykkisiä tai aistimellisiä rajoitteita tai vähän kokemusta ja tietoa koneesta. Näiden henkilöiden toimintaa koneen parissa on kuitenkin valvottava tai heidät on perehdytettävä koneen käyttämiseen niin, että he ymmärtävät siihen liittyvät vaaratekijät. Lapset eivät saa suorittaa koneen puhdistustöitä ilman valvontaa.
- Vaurioituneen virtajohdon saa vaihtaa vain valmistajan huoltokeskus tai joku vastaavan ammattipätevyyden omaava henkilö.
- Tämä astianpesukone on tarkoitettu kotitalouskäyttöön tai vastaaviin kuten:
  - henkilökunnan keittiöt myymälöissä, toimistoissa tai muissa työympäristöissä.
  - maatilat.
  - hotellien, motellien ja muun tyyppisten majoitusliikkeiden huoneet.
  - bed & breakfast -hotellit.

- Älä laita koneeseen astioita, joissa on liuotinjäämiä. Ne voivat aiheuttaa räjähdysvaaran. Astianpesukoneessa ei myöskään saa pestä astioita, joissa on tuhkaa, vahaa tai voiteluaineita.
- Lapsia on valvottava. Älä anna lasten käyttää astianpesukonetta tai leikkiä sillä. Ole erityisen tarkkaavainen silloin, kun koneen luukku on auki. Koneessa voi olla pesuainejäämiä! Käynnistä astianpesukone aina heti pesuaineen lisäämisen jälkeen.
- Korjauksissa ja kunnostustoimenpiteissä tulee käyttää alkuperäisiä varaosia.

## VAROITUS!

Veitset ja muut terävät esineet pitää asettaa ruokailuvälinekoriin kärki alaspäin tai lappeelleen muihin koreihin.

## VAROITUS!

Huolehdi lasten turvallisuudesta - konepesuaine on syövyttävää!

## Sani-lukitus

Palovammojen välttämiseksi luukku ei voi avata, kun astianpesukoneen lämpötila on yli 65 °C.

## Lukitus

Asetus Lukitus voidaan ottaa käyttöön, jotta lapset tai henkilöt, joiden henkiset kyvyt ovat alentuneet, eivät voi käynnistää astianpesukonetta. Katso luku *Asetukset*. Voit poistaa toiminnon Lukitus tilapäisesti käytöstä – pidä jalkaasi lattialla olevan tilailmaisimen päällä ja avaa astianpesukoneen luukku toiminnolla Push to open.

## Asennus

Katso luku *Asennus*.

## Ylitulvimissuoja

Ylitulvimissuoja käynnistää poistopumpun ja sulkee vedenoton, jos vedenpinnan korkeus koneessa ylittää normaalitason. Jos suoja laukeaa, näytöllä näkyy F54(Veden ylitäyttö). Sulje vesihana ja ota yhteys lähimpään huoltokeskukseen. (Vältäaksesi veden vuotamisen astianpesukoneen ulkopuolelle älä irrota sitä pistorasiasta, ennen kuin syöttöjohdon vesihana on suljettu!)

## Pakkaus

Pakkaus suojaa tuotetta kuljetuksen aikana. Pakkauksen materiaali voidaan kierrättää. Lajittelemalla pakkauksen materiaalit vähennät raaka-aineiden kulutusta ja jätteen määrää. Jälleenmyyjä voi ottaa

# Turvallisuusohjeet

pakkauksen kierrätettäväksi tai antaa tietoja lähimmästä kierrätyspisteestä. Pakkaus koostuu seuraavista:

- Jopa 100 % kierrätysmateriaalista valmistetusta aaltopahvista.
- EPS-polystyreeni, ei sisällä klooria eikä fluoria.
- Tuet ovat käsittelemätöntä puuta.
- Suojamuovi on polyeteeniä (PE).

## Käytöstä poisto

Astianpesukone on valmistettu ja merkitty kierrätystä varten. Kun kone poistetaan käytöstä ja hävitetään, se on heti tehtävä toimimattomaksi. Irrota pistotulppa pistorasiasta ja katkaise virtajohto mahdollisimman lyhyeksi. Pura valonlähde/valonlähteet.

Kysy paikallisilta jätehuoltoviranomaisilta, mihin käytetyt kodinkoneet toimitetaan kierrätettäväksi asianmukaisesti.

## Tuotteen symbolit



Lue käyttöohje.



Hävitetään sähköromuna.

**CE** Hyväksytty voimassa olevien EU-direktiivien mukaisesti.

## Veden kovuus

Hyvän pesutuloksen varmistamiseksi astianpesukone tarvitsee pehmeää vettä (vähän kalkkia sisältävä vesi). Kova vesi aiheuttaa sen, että astioihin ja astianpesukoneeseen jää valkoisia kerrostumia.

### Tarkasta veden kovuus

Veden kovuus ilmoitetaan saksalaisella asteikolla (°dH), ranskalaisella asteikolla (°fH), englantilaisella asteikolla (°eH) tai millimooleina litraa kohti (mmol/l).

Vettä on pehennettävä, jos tuloveden kovuus on yli 5 °dH (9 °fH / 6 °eH / 0,9 mmol/l). Se tapahtuu automaattisesti sisäänrakennetulla vedenpehmentimellä. Jotta vedenpehmentin toimisi optimaalisesti, sen asetus on säädettävä veden kovuuden mukaiseksi. Kun olet asettanut vedenpehmentimen, annostelee astianpesuaine ja huuhtelu- ja kirkasteaine ikään kuin vesi olisi pehmeää.

Selvitä veden kovuus paikalliselta vesilaitokselta.

Merkitse veden kovuus muistiin: \_\_\_\_\_

Saksalaiset kovuusasteet	Ranskalaiset kovuusasteet	Suosittelut asetus
0-3°dH	0-5°fH	0
4-5°dH	6-9°fH	1
6-8°dH	10-14°fH	2
9-11°dH	15-20°fH	3
12-14°dH	21-25°fH	4
15-19°dH	26-34°fH	5
20-24°dH	35-43°fH	6
25-29°dH	44-52°fH	7
30-39°dH	53-70°fH	8
40°dH	71°fH	9

Jos veden kovuus on yli 20°dH (36°fH), suosittelemme ulkoisen vedenpehmentimen liittämistä.

### Lisääntynyt kulutus regeneroinnin aikana

Astianpesukoneen sisäänrakennettu vedenpehmentin regeneroidaan säännöllisesti toiminnan ylläpitämiseksi. Regenerointi pidentää pesuohjelmaa ja lisää samalla energian ja veden kulutusta. Astianpesukoneen vedenpehmentimen regenerointi riippuu valitusta asetuksesta.

Esimerkki: Jos ohjelma Eco suoritetaan veden kovuuden ollessa 14 °dH (25 °fH / 18 °eH / 2,5 mmol/l), vedenpehmentin regeneroidaan säännöllisin väliajoin (5 pesukerran jälkeen), energiankulutus kasvaa 0,015 kWh:lla ja vedenkulutus 2,3 litralla ja samalla ohjelma-aika pitenee 3 minuutilla. Regenerointi tapahtuu varsinaisen pesun aikana.

## VAROITUS!

Kova vesi aiheuttaa valkoisia kerrostumia astioihin ja astianpesukoneeseen. Siksi on tärkeää valita vedenpehmentimen oikea asetus! Katso Veden kovuus.

Älä koskaan käytä astianpesukonetta tyhjällä suolasäiliöllä, jos tuloveden kovuus on yli 5 °dH (9 °fH / 6 °eH / 0,9 mmol/l).

# Ennen ensimmäistä pesukertaa

## Perusasetukset

Avaa luukku. Paina .

Näytöllä näkyy "**Welcome to your new ASKO dishwasher. This is a first time setup.**". Hyvän pesutuloksen takaamiseksi asetukset on valittava oikein.

Valitse asetus painamalla < tai >. Vahvista valittu asetus painamalla **...**

Asetukset	
<b>Kieli</b>	Valitse näytön kieli.
<b>Teho</b> 10 Amp/16 Amp <i>Oletusasetus: 16 Amp</i>	Tämä astianpesukone on suunniteltu liitettäväksi sähköverkkoon, jonka sulakkeet ovat 10 Amp tai 16 Amp. Astianpesukoneen vesi lämpenee nopeammin ja saat nopeamman pesuohjelman, kun valitset 16 Amp. Valitse 10 Amp tai 16 Amp kiinteistön sähköverkon mukaan.
<b>Huuhtelukirkaste</b> 0/1/2/3/4/5 <sup>1)</sup> <i>Oletusasetus: 4</i>	Huuhtelu- ja kirkasteaineen käyttäminen nopeuttaa astioiden kuivumista ja parantaa lopputulosta. Myös pesutulos on parempi, sillä astiat ovat kirkkaita ja tahrattomia. Huuhtelukirkasteen annostelu voidaan asettaa välille 0 (Pois) - 5 (Suuri annostus).
<b>Veden kovuus</b> 0/1/2/3/4/5/6/7/8/9 <i>Oletusasetus: 6</i>	Vedenpehmentimen asetus. Valitse asetus tuloveden kovuuden mukaan. On tärkeää, että asetus on oikein! Jos tuloveden kovuus on yli 5 °dH (9 °fH / 6 °eH / 0,9 mmol/l), suolaa tulee lisätä. <i>Jos tuloveden kovuus on alle 6 °dH (10 °fH / 7 °eH / 1,0 mmol/l), valitse 0. Vedenpehmentin ei ole silloin käytössä, eikä suolaa tarvitse lisätä.</i>
<b>TAB</b> On/Pois (Yhdistelmäpesuaineet) <i>Oletusasetus: Pois</i>	Ota asetus käyttöön, jos käytät yhdistelmäpesuainetta, joka sisältää huuhtelu- ja kirkasteaineen. <i>Asetus vähentää huuhtelu- ja kirkasteaineen annostusta ja vaikuttaa siihen, kuinka usein astianpesukoneen sisäänrakennettu vedenpehmentin regeneroituu.</i>
<b>WiFi</b> WiFi-tila	Yhdistä astianpesukone langattomaan verkkoon astianpesukoneen etäohjaukseksi sovelluksella <i>ConnectLife</i> .
WiFi-yhteys On/Pois	Kun olet yhdistänyt astianpesukoneen lähiverkkoon, voit valita <i>WiFi-yhteys Pois</i> poistaaksesi yhteyden käytöstä. Valitse <i>WiFi-yhteys On</i> yhdistääksesi samaan verkkoon uudelleen.
Yhteyden määrittäminen	Yhdistä astianpesukone langattomaan verkkoon ja yhdistä älypuhelimesi/tablettisi laitepariksi. <ul style="list-style-type: none"><li>• Siirry <i>ConnectLife</i>-sovelluksessa »<i>Lisää laitteita</i>« -valikkoon ja valitse sopiva laitetyyppi. Skannaa sitten QR-koodi (löytyy laitteen tyyppikilvestä; AUID/SN-numero voidaan syöttää myös manuaalisesti).</li><li>• Valitse <i>Yhteyden määrittäminen</i>.</li></ul>



# Ennen ensimmäistä pesukertaa

Asetukset	
Lisää laite	Pariliitä lisää laitteita/käyttäjää astianpesukoneeseen. <ul style="list-style-type: none"><li>• Siirry ConnectLife-sovelluksessa »<i>Lisää laitteita</i>« -valikkoon ja valitse sopiva laitetyyppi. Skannaamalla QR-koodi (löytyy laitteen tyyppikilvestä; AUID/SN-numero voidaan syöttää myös manuaalisesti).</li><li>• Valitse <i>Lisää laite</i>.</li></ul>
Poista kaikki laitteet	Valitse <i>Poista kaikki laitteet</i> , jos haluat poistaa kaikki yhdistetyt laitteet/käyttäjät.
WiFi-asetusten palautus	Palaa tehdasasetuksiin valitsemalla <i>WiFi-asetusten palautus</i> .
Poistu	Valitse <i>Poistu</i> poistukseksi valikosta WiFi, paina <b>...</b> .
<b>Tallenna ja poistu</b>	Valitse <i>Tallenna ja poistu</i> , paina <b>...</b> .

<sup>1)</sup> Asetus poistetaan käytöstä, jos ammattikäyttöön tarkoitetun huuhtelukirkasteen automaattiosaston otetaan käyttöön. Huuhtelukirkastetta ei silloin tarvitse täyttää.

Valittujen asetusten muuttaminen, ks. luku Asetukset.

# Ennen ensimmäistä pesukertaa

## \* Lisää huuhtelukirkaste

Annostele huuhtelukirkastetta tarkoitetun huuhtelukirkasteen säiliöön (jos astianpesukonetta ei ole liitetty huuhtelukirkasteen automaattiseen annostelujärjestelmään).

Lisää huuhtelu- ja kirkasteainetta huuhtelu- ja kirkastesäiliöön, jos on valittu Huuhtelukirkaste 1 - 5.

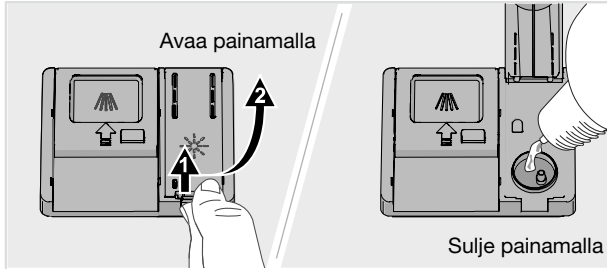

1. Avaa huuhtelukirkastesäiliön kansi.
2. Täytä varovasti huuhtelu- ja kirkasteainetta tasoon, joka on merkitty **MAX**.
3. Pyyhi mahdollinen huuhtelukirkaste säiliön ympäriltä.
4. Sulje kansi kunnolla.

## ☞ Lisää suolaa

Jos tuloveden kovuus on yli 5 °dH (9 °fH / 6 °eH / 0,9 mmol/l), suolaa tulee lisätä.

Lisää suolaa suolasäiliöön, jos on valittu Veden kovuus 1 - 9.

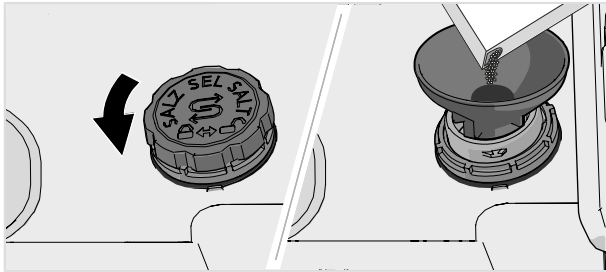

1. Avaa suolasäiliön kansi kiertämällä vastapäivään.
2. Aseta astianpesukoneen mukana tuleva suppilo säiliön täyttöaukkoon. Ennen ensimmäistä pesukertaa kaada ensin noin 1 l vettä. (Vesi tulee täyttää vain ensimmäisellä kerralla.)
3. Lisää suolaa niin, että säiliö tulee täyteen (maks. 750 gram). Käytä astianpesukoneille tarkoitettua erikoissuolaa.
4. Pyyhi ylimääräinen suola pois ja kierrä kansi myötäpäivään päätyasentoon.

## ⚠ VAROITUS!

Ruostevaurioiden välttämiseksi pesuohjelma on käynnistettävä heti suolan lisäämisen jälkeen.

Älä kaada konepesuainetta suolasäiliöön. Se aiheuttaa pehmentimen tuhoutumisen!

## Automaattiannostelu

Astianpesukone voidaan liittää yhteen tai useampaan ammattikäyttöön tarkoitetun astianpesuaineen ja huuhtelukirkasteen automaattiannostelujärjestelmään, mikä helpottaa päivittäistä käyttöä ja vähentää yliannostuksen riskiä.

### Vaihe vaiheelta

- Liitä ammattikäyttöön tarkoitetun astianpesuaineen ja huuhtelukirkasteen automaattiannostelujärjestelmän ulkoiset kaapelit. Liitä myös toimitetut letkut. Katso luku *Asennus*.
- Aktivoi Auto dose käyttöön astianpesukoneen valikossa Asetukset. Katso luku *Asetukset*.
- Täytä automaattiannostelun ulkoiset säiliöt ammattikäyttöön tarkoitetuilla astianpesuaineella ja huuhtelukirkasteella.
- Valitse Tuuletusputki, jos haluat lisätä pesuainetta ja huuhtelukirkastetta. Katso luku *Asetukset*.

### Pesuaineen ja huuhtelu- ja kirkasteaineen laimennus

Oikeaa laimennusta varten pesuaineen ja huuhtelu- ja kirkasteaineen annostus on laskettava koneessa olevan vesimäärän mukaan.

Vesimäärä koneessa:

- 3,5 litraa pesuaineen annostuksessa
- 3,5 litraa huuhtelu- ja kirkasteaineen annostuksessa

## HUOM!

Täytä ammattikäyttöön tarkoitettu astianpesuaine ja huuhtelu- ja kirkasteaine vastaavaan ulkoiseen säiliöön hyvissä ajoin, ettei järjestelmään ei jää ilmaa.

## VAROITUS!

Huomioi ammattikäyttöön tarkoitettuihin astianpesuaineisiin ja huuhtelukirkasteisiin liittyvät vaarat. Niiden käsittelyn aikana on käytettävä suojakäsineitä ja suojalaseja.

Noudata tavarantoimittajan antamia ohjeita astianpesuaineiden ja huuhtelukirkasteiden käsittelystä ja säilytyksestä.

# Pese astiat ympäristöystävällisemmin

## Säästää energiaa ja vettä

Astioiden peseminen astianpesukoneessa kuluttaa tavallisesti vähemmän energiaa ja vettä kuin astioiden peseminen käsin.

### **Älä huuhtelee astioita juoksevilla vedellä**

Älä huuhtelee astioita juoksevan veden alla, sillä se lisää energian ja veden kulutusta. Poista vain suurimmat ruokajäämät ennen astioiden laittamista astianpesukoneeseen.

### **Valitse ympäristön kannalta turvallinen pesuaine**

Tutustu pakkauksen ympäristöselosteeseen!

Pesuaineen, huuhtelu- ja kirkasteaineen sekä suolan yliannostus voi heikentää pesutulosta ja lisää ympäristön kuormitusta.

### **Täytä astianpesukone täyteen ennen käyttöä**

Säästä energiaa ja vettä odottamalla, kunnes astianpesukone on täynnä (katso vakiokattauksien määrä). Huuhtelee astiat Huuhtelu-ohjelmalla, jos koneesta tulee epämiellyttävää hajua.

### **Pese alemmalla lämpötilalla**

Jos astiat eivät ole kovin likaisia, voit valita alemmassa lämpötilassa pesevän ohjelman.

### **Valitse pesuohjelma – Eco**

Tämä ohjelma sopii normaaliikkaisten astioiden pesemiseen ja on tehokkain ohjelma energian ja veden kulutuksen osalta. EU:n ekosunnitteludirektiivin noudattaminen arvioidaan tämän ohjelman perusteella.

Pesuohjelma on kehitetty pesemään tehokkaasti mahdollisimman pienellä energian- ja vedenkulutuksella. Ohjelma pesee pitkään alhaisella lämpötilalla.

### **Valitse asetus – Automaattinen avaus**

Kuivaustulos on parempi, kun käytetään asetusta Automaattinen avaus, joka avaa astianpesukoneen luukun automaattisesti. Odota, kunnes astianpesukone ilmoittaa, että ohjelma on päättynyt ja astiat ovat jäähtyneet, ennen kuin tyhjennät astianpesukoneen. (Jos astianpesukone on kalusteisiin asennettava, kalusteiden on kestettävä mahdollista kosteutta.)

## Herkästi vahingoittuvat astiat

Kaikki astiat ja ruokailuvälineet eivät kestä konepesua. Tähän voivat vaikuttaa monet tekijät. Tietyt materiaalit eivät kestä kuumuutta, ja toiset taas eivät siedä konepesuainetta.

Ole varovainen esim. käsin tehtyjen esineiden, arkojen koristekuvioiden, kristallin/lasin, hopean, kuparin, tinan, alumiinin, puun ja muovin kanssa. Katso, onko niissä merkintä "Kestää konepesun".

### Herkästi vahingoittuvat koristeet

Posliinia, jonka koristeet on tehty lasituksen pinnalle (tuntuu kosketettaessa karhealta), ei pidä pestä astianpesukoneessa.

### Kristalli/lasi

Pese arat kristalli-/lasiesineet hellävaraisella Kristalli/lasi-pesuohjelmalla. Annostele pesuainetta säästeliäästi ja asettele astiat niin, etteivät ne osu toisiinsa pesun aikana.

Huuhtelu- ja kirkasteaineen käyttäminen nopeuttaa astioiden kuivumista ja parantaa lopputulosta. Myös pesutulos on parempi, sillä astiat ovat kirkkaita ja tahrattomia.

*Käsin maalattua taidelasia, antiikkiesineitä ja hyvin arkoja esineitä ei pidä pestä astianpesukoneessa.*

### Hopea

Ruostumattomasta teräksestä valmistetut ja hopeiset esineet eivät saa koskettaa toisiaan, koska hopea voi tällöin värjäytyä.

Tahroja ja astioiden himmentymistä voidaan ehkäistä erottelemalla eri metallityypit, kuten hopea, ruostumaton teräs ja alumiini.

### Alumiini

Alumiini voi tummentua konepesussa. Hyvälaatuiset alumiinikattilat voidaan kuitenkin pestä koneellisesti, vaikka niiden kiilto saattaa hieman kärsiä tästä.

### Liimatuilla kahvoilla varustetut ruokailuvälineet

Eräät liimatyyppit eivät kestä konepesua. Kahvat voivat tällöin irrota.

## Täyttö vaikuttaa pesutulokseen

Täytä astianpesukone huolellisesti parhaan pesu- ja kuivaustuloksen saamiseksi mahdollisimman vähäisellä energian ja veden kulutuksella. Näin astianpesukone pystyy pesemään kaikki pinnat ja kuivaamaan astiat mahdollisimman hyvin.

- Käännä aina likaiset pinnat sisään- ja alaspäin!
- Astiat eivät saa olla sisäkkäin tai päällekkäin.
- Kallista syvennyksiä sisältävät astiat, kuten kupit, niin, että huuhteluvesi valuu pois. Tämä on tärkeää myös muoviastioiden osalta.
- Pienet esineet voivat pudota astiakorien läpi, joten ne kannattaa sijoittaa ruokailuvärikoriin.

## HUOM!

Varmista, että suihkuvarret pääsevät pyörimään vapaasti.

## Astianpesukoneen korit

Astianpesukoneessa on yläkori, välikori ja ruokailuvälinekorilla varustettu alakori.

*Korien ulkoasu voi vaihdella astianpesukoneen mallin mukaan.*

# Täytä astianpesukone

## Yläkori

Aseta lasit, kupit, kulhot, pikkulautaset ja vadit yläkoriin. Käännä aina likaiset pinnat sisään- ja alaspäin!  
Aseta viinilasit viinilasihyllylle ja veitset oikealla olevaan veitsitelineeseen.

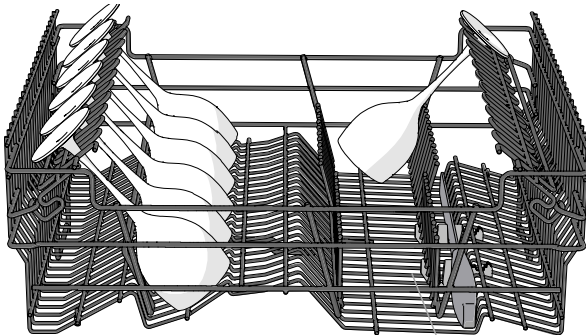
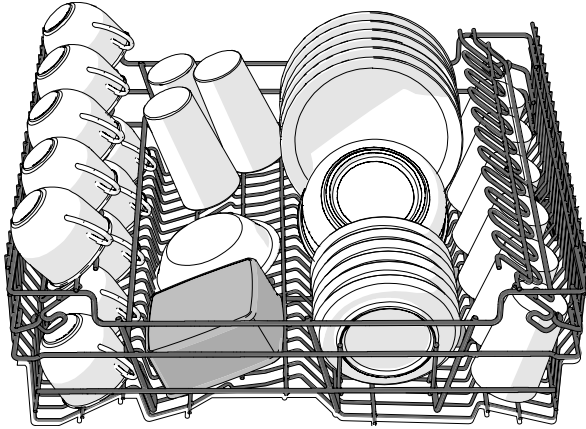

Veitsiteline

## Yläkorin nostaminen

1. Vedä yläkori ulos.
2. Tartu yläkorin molempiin reunoihin ja nosta sitä ylöspäin.

## Yläkorin laskeminen

1. Vedä yläkori ulos.
2. Tartu yläkorin molempiin reunoihin ja laske yläkoria painamalla olevia lukituskahvoja.

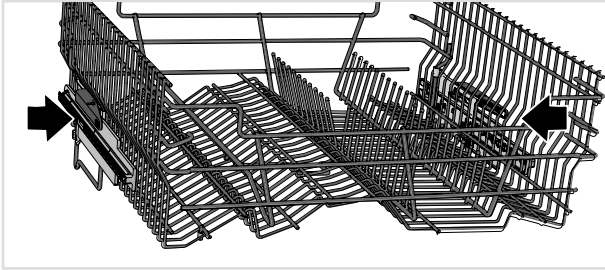

## Välikori

Välikori on varustettu kahdella ruokailuvälinesisäkkeellä. Aseta välikoriin kauhat, vispilät, tarjoiluvälineet ja vastaavat esineet.

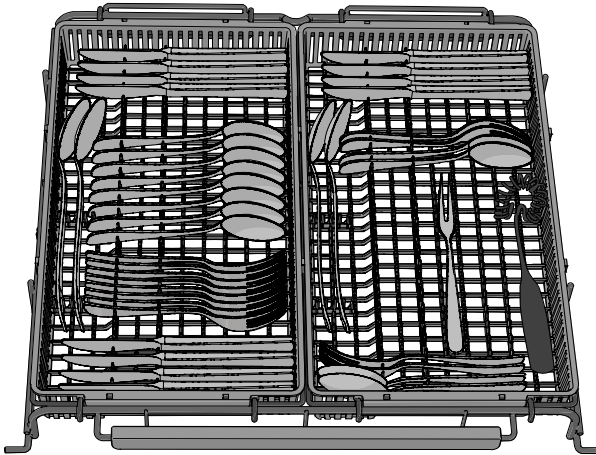

## Suurien esineiden peseminen

Jos alakorissa pestään suuria esineitä, välikorin kaksi koria voidaan irrottaa tai koko välikori voidaan nostaa pois. Jos koko välikori halutaan nostaa pois, tartu sen reunoihin molemmin käsin ja nosta molempia puolia samanaikaisesti. Asenna takaisin päinvastaisessa järjestyksessä.

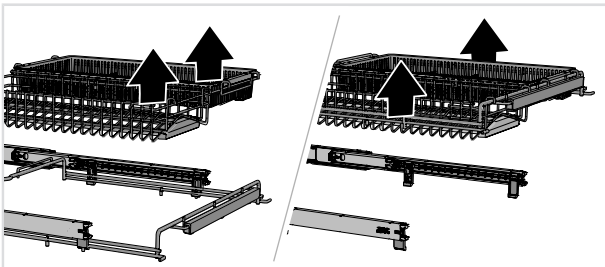

# Täytä astianpesukone

## Alakori

Aseta lautaset, pikkulautaset, tarjoiluvadit, kattilat ja ruokailuvälineet (ruokailuvälinekorissa) alakoriin.

Aseta kattilat alakorin takaosaan, jotta voit parhaiten hyödyntää tämäntyyppisille astioille tarkoitetun kahden suihku-suuttimen pesutehon.

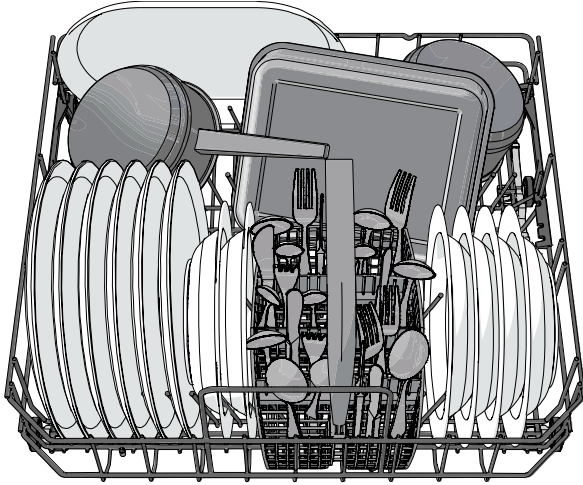

## Säädettävä lautaspidike

Säädettävät lautaspidikkeet voidaan mukauttaa astioiden mukaan. Vapauta lautaspidikkeet painamalla niitä sisäänpäin ennen asennon säätämistä. Lautaspidikkeet voidaan myös taittaa alas, jotta kattiloiden ja kulhojen sijoitus onnistuu paremmin.

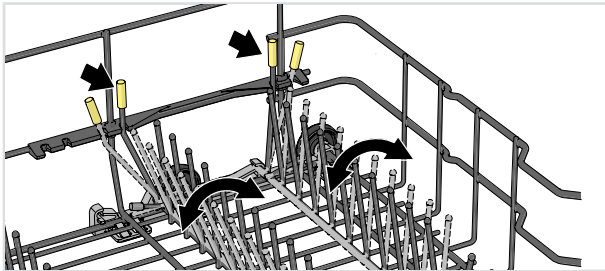



## Maljakko- ja pulloteline

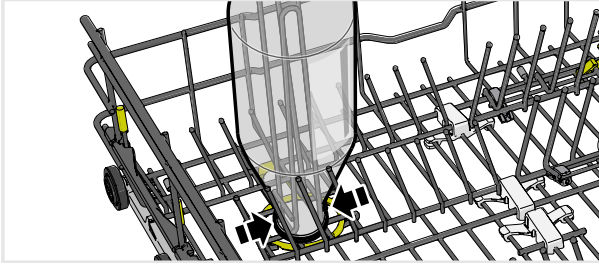

Asenna maljakko- ja pulloteline vasemman suihkuvarren yläpuolelle. (Tarvikepussissa.)

## Suurien lautasten peseminen

Voit säätää alakorin halkaisijaltaan 25-29 cm lautasille siirtämällä säädettäviä lautaspidikkeitä ja niiden kiinnikkeitä leventääksesi tappirivien välistä etäisyyttä.

## Lisätarvikkeet

Hanki viinilasihylly, jossa on tilaa kuudelle korkealle <sup>1)</sup> viinilasille. Viinilasihylly antaa parhaan pesu- ja kuivaustuloksen korkeille viinilaseille. Viinilasihylly sijoitetaan alakorin takaosaan. Lisätarvikkeen voit ostaa astianpesukoneen myyjältä.

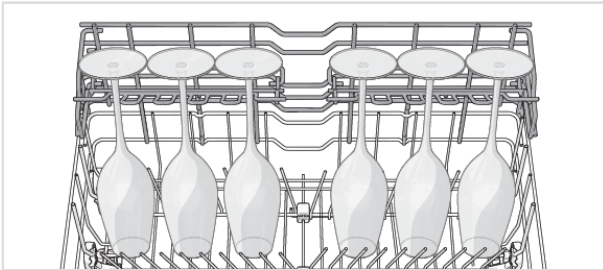

## Ruokailuvälinekori

Aseta ruokailuvälineet koriin kahva alaspäin (ei koske teräviä veitsiä) ja mahdollisimman väljästi. Varmista, että lusikoiden pesät eivät ole sisäkkäin.

Ruokailuvälinekori kannattaa sijoittaa alakorin etuosan keskelle, jossa ainutlaatuisen, ruokailuvälinekoria varten suunnitellun huuhtelualueen ominaisuudet toimivat parhaiten.

## ⚠ VAROITUS!

Veitset ja muut terävät esineet on sijoitettava lappeelleen astianpesukoneen erikoiskoreihin.

<sup>1)</sup> Korkeus: maks. 25 cm, Halkaisija: maks. 7,5 cm

# Täytä astianpesukone

## Kallistettava luukku pikkuesineille

Ruokailuvälinekorin keskellä on avattava kansi pienille tai kapeille esineille (esim. sähkövatkaimen vispilöille).

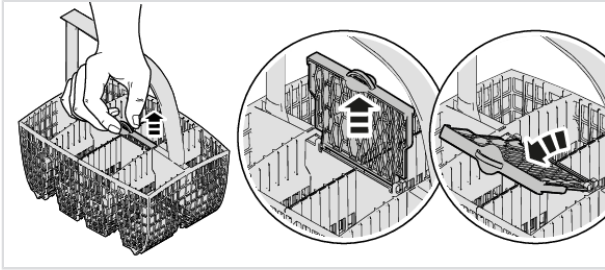

## Lisätarvikkeet

Hanki mini-ruokailuvälinekori. Ylimääräinen ruokailuvälinekori on joustava, ja sen voi jakaa ja ripustaa alakoriin tai asentaa suureen ruokailuvälinekoriin niin, että korin kapasiteetti on suurempi. Lisätarvikkeen voit ostaa astianpesukoneen myyjältä.

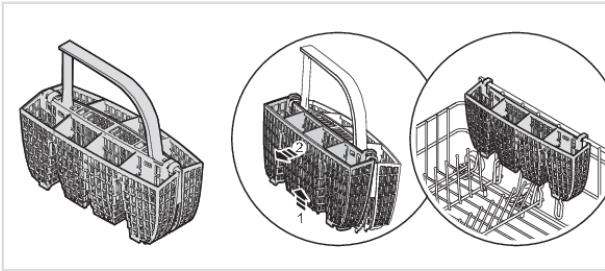

## Annostele astianpesuaine

Annostele astianpesuainetta pesuainelokeroon (jos konetta ei ole liitetty ammattikäyttöön tarkoitettun astianpesuaineen automaattiannostelujärjestelmään).

Noudata pesuainepakkauksen annosteluohjeita. Koska koneessasi on vedenpehmentin, annostele pesuaine ja huuhtelukirkaste ikään kuin vesi olisi pehmeää.

### Pesuainelokero

Optimaalisen pesutuloksen saamiseksi, valitse ammattiastianpesukoneille sopiva pesuaine.

Pesuaineen yliannostus voi heikentää pesutulosta ja lisätä ympäristön kuormitusta.

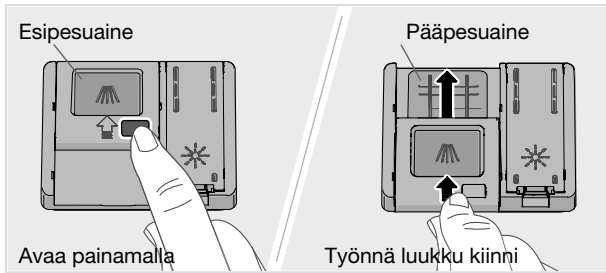

Pesuainelokeron tulee olla kuiva, kun pesuaine lisätään. Koneessa on lokerot erikseen esipesulle ja varsinaiselle pesulle. Annostele esipesulokeroon vähemmän pesuainetta, jos käytät jauhemaista konetiskiainetta tai konetiskigeeliä. Jos sinulla on kysyttävää pesuaineesta, ota yhteyttä pesuainevalmistajaan.

## HUOM!

Käytä ainoastaan konepesuainetta! Tavallista astianpesuainetta ei voi käyttää, koska vaahdonmuodostus haittaa koneen toimintaa.

### Yhdistelmäpesuaineet

Markkinoilla on monia erilaisia yhdistelmäpesuaineita. Lue kunkin tuotteen ohjeet huolellisesti.

Ota asetus TAB käyttöön, jos käytät yhdistelmäpesuainetta, joka sisältää huuhtelu- ja kirkasteaineen.

Pesuainetabletteja ei suositella alle 75 minuutin ohjelmien kanssa. Käytä silloin jauhemaista konetiskiainetta tai konetiskigeeliä.

## HUOM!

Optimaaliseen pesu- ja kuivaustulokseen pääset käyttämällä konetiskiainetta ja annostelemalla huuhtelu- ja kirkasteaineen ja suolan erikseen.

# Astianpesukoneen käyttö



## Päälle/Pois

Avaa luukku ja paina . Avaa myös vesihana, jos se on kiinni.

## Valitse ohjelma

Eco on aina valittuna valmiiksi. Muu ohjelma valitaan painamalla I, II tai III. Ohjelma voidaan valita myös painamalla < tai >, kunnes haluttu ohjelma näkyy näytöllä.

Valitse ohjelma astioiden ja niiden likaisuuden mukaan.



### **Eco**<sup>2)</sup>

Tämä ohjelma sopii normaaliliikasten astioiden pesemiseen ja on tehokkain ohjelma energian ja veden kulutuksen osalta. EU:n ekosuunnitteludirektiivin noudattaminen arvioidaan tämän ohjelman perusteella.



### **Kristalli/lasi**

Hellävarainen pesuohjelma, jonka viileä lämpötila sopii aroille kristalli- ja lasiesineille. Annostele pesuainetta säästeliäästi ja sijoita esineet niin, etteivät ne osu toisiinsa pesun aikana. Ks. myös *Herkästi vahingoittuvat astiat* luvussa *Täytä astianpesukone*. Ohjelmalla voi hyvin pestä myös juuri käytettyjä posliiniasiotoita, joihin ruokajäämät eivät ole ehtineet tarttua.



### **Intensive**

Ohjelma, jossa on korkea lämpötila, joka irrottaa rasvan hyvin likaisista astioista, kuten kattiloista, padoista ja gratiinivuoista. Ellei kone täyty näistä astioista, voit laittaa koneeseen lautasia ja muita astioita.



### **Pika**

Ohjelmaa käytetään vähemmän likaantuneiden lasi- ja posliiniasioiden, esimerkiksi kahvikuppien, pesuun.



### **Huuhtelu**

Käytetään astioiden huuhteluun silloin, kun odotetaan, että kone tulisi täyteen.



### **Yleis**

Tehokas perusohjelma kuivuneiden astioiden pesuun, mutta sitä ei ole tarkoitettu kiinnipalaneen ruuan irrottamiseen esim. gratiinivuoista.



## Sani<sup>2)</sup>

Tämä ohjelma sopii erityisesti erittäin korkeaa hygieniavaataville astioille. Varsinaisen pesun lämpötila on 60 °C. Viimeinen huuhtelu tapahtuu 85 °C asteisella vedellä 4 minuutin ajan.

 Palovammojen välttämiseksi luukkua ei voi avata, kun astianpesukoneen lämpötila on yli 65 °C.



## Sani Pika<sup>2)</sup>

Valitse Sani Pika kun haluat nopeamman ohjelman, joka silti täyttää hygieniavaatimukset. Varsinaisen pesun lämpötila on 50 °C. Viimeinen huuhtelu tapahtuu 85 °C asteisella vedellä 4 minuutin ajan.

 Palovammojen välttämiseksi luukkua ei voi avata, kun astianpesukoneen lämpötila on yli 65 °C.





## Itsepuhdistus

Itsepuhdistusohjelma astianpesukoneen sisäpuolen, suihkuvarsiensa ja suihkuputkien hygieeniseen puhdistamiseen.

Ohjelma on suoritettava (tyhjällä koneella) konetiskiaineella tai sitruunahapolla. Markkinoilla on myös astianpesukoneille suunniteltuja puhdistusaineita. Kalkkikerrostumien puhdistaminen, katso *Sisäpuoli* luvussa *Hoito ja puhdistus*.





## Käynnistys/Pysäytys

Paina  , kunnes näytössä näkyy ”Ohjelma käynn, sulje luukku”. Tämä ilmaisee, että astianpesukone voidaan käynnistää. Sulje luukku huolellisesti, sillä muuten astianpesukone ei käynnisty.

Jos astianpesukonetta ei käynnistetä tai luukkua suljeta 2 minuutin kuluessa käyttöpaneelin viimeisen painamisen jälkeen, kone sammuu.

Katso astianpesukoneen etäkäynnistys kappaleesta *ASKO Connect Pro & ConnectLife*.

## Jos haluat keskeyttää tai vaihtaa ohjelman

Avaa luukku ja paina   -painiketta kolmen sekunnin ajan, jos haluat vaihtaa ohjelmaa astianpesukoneen käynnistyttyä jälkeä. Lisää uusi pesuaineannos, mikäli annostelijan pesuainelokero on avautunut (annostelu tapahtuu automaattisesti, jos automaattiannostelujärjestelmä on liitetty). Valitse sen jälkeen uusi ohjelma, paina   ja sulje luukku.

## Jäljellä oleva aika

Kun ohjelma on valittu, näytössä näkyy ohjelman kesto edellisellä kerralla.

Kun olet käynnistänyt astianpesukoneen, näytössä näkyy jäljellä oleva ohjelma-aika. Jäljellä oleva aika päivitetään kuivausvaiheessa.

Aika voi vaihdella jonkin verran pesukerrasta toiseen tuloveden lämpötilan, astioiden määrän, ympäristön lämpötilan yms. mukaan.

<sup>2)</sup> Ohjelmapainike I/II/III.

Ohjelmapainikkeille I, II ja III esivalittujen ohjelmien vaihtamiseksi valitse haluttu ohjelma valikosta ja paina sen jälkeen haluttua ohjelmapainiketta viisi sekuntia.

# Astianpesukoneen käyttö

Jäljellä olevan ajan näyttö saattaa ensimmäisellä käyttökerralla olla kullakin ohjelmalla hieman harhaanjohtava, koska kone arvioi ajan. Kyseisen ohjelman toisella ajokerralla kone lähtee ajasta, jonka ohjelman suorittaminen kesti edellisellä kerralla.

## Tilanilmaisin lattialla

Pesuohjelman jäljellä oleva aika, lämpötila ja se, onko kone lukittu vai ei, heijastuvat lattialle. Väri ilmaisee nykyisen tilan.

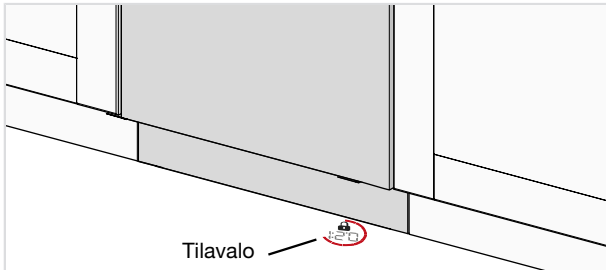

### **Sininen - Täytä lisää**

Ohjelma on käynnistynyt, mutta voit edelleen täyttää lisää astioita.

### **Punainen - Älä täytä**

Älä täytä enempää astioita (pesutulos saattaa heikentyä).

### **Vihreä - Tyhjennä kone**

Pesuohjelma on valmis. Merkkivalo palaa 15 minuuttia.

### **Vilkkuu punaisena**

Vilkkuva valo kertoo, että luukku on avattu ohjelman ollessa käynnissä. Jos valo vilkkuu luukun ollessa kiinni, on tapahtunut virhe. Katso luku *Vianetsintä*.

### **Vilkkuu sinisenä/vihreänä**

Tilavallo vilkkuu sinisenä/vihreänä, mikä osoittaa, että etäkäynnistys on aktivoitu.

## Jos haluat täyttää lisää astioita<sup>3)</sup>

Avaa luukku. Astianpesukone pysähtyy automaattisesti. Lisää astiat koneeseen ja sulje luukku. Kone jatkaa hetken kuluttua ohjelmaa keskeytyskohdasta.

Jos pesuohjelma etäkäynnistetään, keskeytetty ohjelma jatkuu, kun luukku suljetaan. Voit seurata astianpesukonetta sovelluksessa *ConnectLife* ja pysäyttää ohjelman etänä. Silloin kuitenkin uuden etäkäynnistykseen mahdollisuus katoaa.

## Virransyötön vika

Jos astianpesukone pysähtyy sähkökatkoksen vuoksi pesuohjelman ollessa käynnissä, ohjelma jatkuu, kun astianpesukone saa jälleen virtaa. Jos virta katkaistaan kuivauksen aikana, ohjelma keskeytyy.

Jos pesuohjelma etäkäynnistetään, keskeytetty ohjelma jatkuu, kun astianpesukone saa jälleen virtaa. Voit seurata astianpesukonetta sovelluksessa *ConnectLife* ja pysäyttää ohjelman etänä. Silloin kuitenkin uuden etäkäynnistykseen mahdollisuus katoaa.

<sup>3)</sup> Älä lisää enempää astioita, jos tilavallo palaa punaisena.

Ohjelma keskeytyy, jos avaat luukun kuivauksen aikana ja jätät sen auki yli 2 minuutiksi.

Jos astianpesukoneesta katkeaa virta ilman, että Sani-lukitus tai Lukitus on aktivoituna, luukku voidaan avata manuaalisesti.. Tartu luukun molemmilta puolilta ja vedä suoraan ulos.

## Hätäavaaja

Jos astianpesukoneesta katkeaa virta, kun Sani-lukitus tai Lukitus on käytössä, luukku voidaan avata hätäavaajalla.

Paina hätäavaaja luukun alareunaan. Vedä hätäavaajasta, kunnes astianpesukoneen luukku aukeaa. Kiinnitä sitten hätäavaaja takaisin paikalleen.

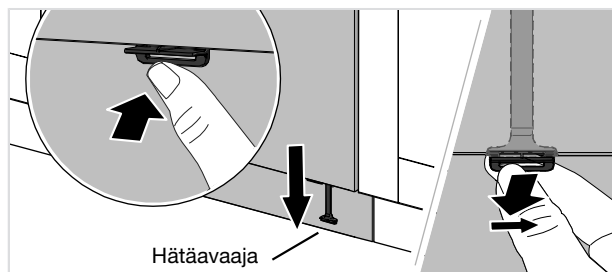

## ⚠ VAROITUS!

Odoti palovammojen välttämiseksi, kunnes astianpesukone on jäähtynyt, ennen kuin avaat luukun hätäavaajalla!

Varo! Reuna voi olla terävä. Käytä suojakäsineitä!

## Pesurohjelman päätyttyä

Ohjelman päätyminen ilmaistaan yhdellä lyhyellä äänimerkillä. Luvussa *Asetukset* kerrotaan, miten tätä toimintoa voidaan muuttaa.

Myös vihreä tilavalo kertoo ohjelman päättymisestä.

Kun astianpesukoneen luukku avataan ja ohjelma on päättynyt, näytössä näkyy "Ohjelma valmis".

Astianpesukoneen virta katkeaa automaattisesti ohjelman päätyttyä. Sulje vesihana aina käytön jälkeen (jos vakuutusyhtiösi niin vaatii).

## Paras kuivaustulos

- Täytä kone täyteen.
- Kallista syvennyksiä sisältävät astiat, kuten kupit, niin, että huuhteluvesi valuu pois. Tämä on tärkeää myös muoviastioiden osalta.
- Lisää huuhtelu- ja kirkasteainetta tai nosta huuhtelu- ja kirkasteaineen annostusasetusta.
- Aktivoi lisävalinta Automaattinen avaus.
- Ota käyttöön asetus Automaattinen avaus.
- Anna astioiden jäähtyä ennen otat ne pois.











# Astianpesukoneen käyttö

## Tyhjennä astianpesukone

Kuumentunut posliini on erityisen rikkoutuva. Anna astioiden jäähtyä koneessa ennen kuin tyhjennät sen.

Tyhjennä alakori ensin, jotta yläkoriin mahdollisesti jäänyt vesi ei kastele alakorissa olevia astioita.



Ohjelma	Espesu	Varsinainen pesu	Huuhtelujen määrä	Viimeinen huuhtelu	Kulutustiedot 1)					
					Kylmä vesi 2)		Kuumu vesi 3)		Vedenkulutus (litraa)	
					Pesuaika (n. hh:min)	Energia (n. kWh)	Pesuaika (n. hh:min)	Energia (n. kWh)		
 Eco 4),  5)		50 °C	2	46 °C	3:15	0,84	3:00	0,5	12,2	
 Kristallilasi		45 °C	2	50 °C	1:30	0,8	1:20	0,3	12,5	
 Intensive	2	70 °C	2	70 °C	2:35	1,7	2:25	1,0	20,0	
 Pika		≤60 °C	2	≤60 °C	0:25	0,9	0:17	0,3	13,5	
 Huuhtelu			1		0:07	0,01	0:07	0,01	4,5	
 Yleis.  5)	1	60 °C	2	60 °C	2:00	1,2	1:50	0,6	15,5	
 Sani	1	60 °C	2	85 °C	1:10	1,8	1:00	0,9	16,0	
 Sani Pika	1	50 °C	3	85 °C	0:45	1,6	0:29	0,8	19,0	
 Itsepuhdistus		70 °C	2	85 °C	1:05	1,4	1:05	1,0	12,0	

1) Kulutusarvot vaihtelevat jonkin verran riippuen tuoveden lämpötilasta, huonelämpötilasta, astioiden määrästä, valituista lisätoiminnoista jne.

2) Liitäntä n. 15 °C-asteiselle kylmälle vedelle.

3) Liitäntä n. 60 °C-asteiselle kuumalle vedelle.

4) Tämä ohjelma sopii normaaliikäisten astioiden pesemiseen ja on tehokkain ohjelma energian ja veden kulutuksen osalta. ELM-ekosuunnitteludirektiivin noudattaminen arvioidaan tämän ohjelman perusteella.

5) Lisävalinnat: Autom. luukun avaus.

# ASKO Connect Pro & ConnectLife

## ASKO Connect Pro

ASKO Connect Pro on verkkopohjainen alusta, jossa voit järjestää, hallita ja valvoa kaikkia ammattikäyttöön tarkoitettuja ASKO-tuotteitasi niiden sijainnista riippumatta. Kun olet yhdistänyt ammattituotteen sovelluksessa ConnectLife, näytetään linkki ASKO Connect Pro'hon. Lisätietoja, katso <https://professional.asko.com/>.

## ConnectLife

ConnectLife on älykotialusta, joka yhdistää ihmiset, laitteet ja palvelut. ConnectLife-sovellus sisältää edistyneitä digitaalisia palveluita ja huolettomia ratkaisuja, joiden avulla käyttäjät voivat valvoa ja ohjata laitteita, vastaanottaa ilmoituksia älypuhelimesta ja päivittää ohjelmistoja (tuetut ominaisuudet voivat vaihdella laitteen ja alueen/maan mukaan).

Älylaitteen yhdistämiseen tarvitaan kodin Wi-Fi-verkko (vain 2,4 GHz:n verkkoja tuetaan) ja ConnectLife-sovelluksella varustettu älypuhelin.



Lataa ConnectLife-sovellus skannaamalla alla oleva QR-koodi tai etsimällä ConnectLife käyttämästäsi sovelluskaupasta.

1. Asenna ConnectLife-sovellus ja luo tili.
2. Siirry ConnectLife-sovelluksessa »Lisää laitteita« -valikkoon ja valitse sopiva laitetyyppi. Skannaa sitten QR-koodi (löytyy laitteen tyyppikilvestä; AUID/SN-numero voidaan syöttää myös manuaalisesti).
3. Sovellus opastaa sinut tämän jälkeen laitteen yhdistämisessä älypuheliin.
4. Yhteyden muodostamisen jälkeen laitetta voidaan käyttää etänä mobiilisovelluksen kautta.

## Astianpesukoneen etäohjaaminen

Astianpesukoneen verkkosymboli  näkyy näytössä, kun astianpesukone on pariliitetty älypuheliin/tablettiin. Sovelluksen *ConnectLife* avulla voit seurata ja tehdä astianpesukoneen asetuksia.

### Verkkosymboli näytössä

*Vilkkuu 0,5 sek päällä/pois* Astianpesukone on valmis yhdistettäväksi langattomaan verkkoon tai pariiksi älypuhelimellesi/tabletillesi.

*Vilkkuu 1,0 sek päällä/pois* Astianpesukone on yhdistetty langattomaan verkkoon.

*Sytty* Astianpesukone on yhdistetty langattomaan verkkoon ja pilveen.

## Astianpesukoneen etäkäynnistys

Etäkäynnistä astianpesukone painamalla **•••**. Valitse Etäkäynnistys On. Sulje luukku. Tilavalvo vilkkuu vihreänä/sinisenä, mikä osoittaa, että etäkäynnistys on aktivoitu.

Valitse ja käynnistä ohjelma sovelluksessa *ConnectLife*.

Jos luukku ei suljeta 2 minuutin kuluessa, kone sammuu.

## HUOM!

Astianpesukonetta voidaan aina käyttää ilman sovellusta. Astianpesukoneen ohjauspaneelia painettaessa sovelluksen *ConnectLife* komennot estetään 10 sekunniksi.

Onko sinulla kysyttävää? Käy osoitteessa [www.connectlife.io](http://www.connectlife.io).

# Asetukset

Avaa luukku ja paina .

Avaa Asetukset painamalla < tai >, kunnes Asetukset näkyy näytössä ja vahvista valinta painamalla .



Valitse asetus

Vahvista valittu asetus

Asetukset	Vaihtoehto	
<b>Lukitus</b> 	<i>On/Pois</i>	Asetus Lukitus voidaan aktivoi- da, jotta lapset tai henkilöt, joi- den henkiset kyvyt ovat alentuneet, eivät voi käynnistää astianpesukone- ta. Poista asetus Lukitus tilapäisesti käytöstä pitämällä jalkaasi lattial- la olevan tilailmaisimen päällä ja avaamalla astianpesukoneen luukku toiminnolla Push to open.
<b>Ajastettu käynnistys</b>	<i>Pois/1-24 tuntia</i>	Valinnalla Ajastettu käynnistys astianpesukone käynnistyy 1-24 tuntia sen jälkeen, kun painettiin  ja luukku suljettiin. <i>Toiminto Ajastin on käytettävissä joissakin ohjelmissa.</i>
<b>Etäkäynnistys</b>	<i>On/Pois</i>	Aktivoi asetus, jotta voit etäkäyn- nistää astianpesukoneen. Etä- käynnistys On näytetään astian- pesukoneen näytössä. Aktivoi asetus aina, kun haluat etäkäynnistää astianpesuko- neen. <i>Asetus voidaan valita, kun WiFi- tila Yhdistetty.</i>
<b>Autom. luukun avaus.</b> 	<i>On/Pois</i>	Astianpesukoneen luukku avau- tuu automaattisesti ohjelman päätyttyä, mikä lyhentää ohjel- ma-aikaa ja parantaa kuivaustu- lost. Odota, kunnes astianpesu- kone ilmoittaa, että ohjelma on päättynyt ja astiat ovat jäähty- neet ennen kuin tyhjennät astian- pesukoneen. Ohjelman kesto on lyhyempi.

Asetukset	Vaihtoehto	
<b>Auto dose</b>	Pesuaine: <i>Pois, 1-40 ml</i>	Ota asetus käyttöön, jos liität automaattisen pesuaineen annostelujärjestelmän.  Koska koneessa on vedenpehmentin, annostele pesuaine ja huuhtelukirkaste ikään kuin vesi olisi pehmeää. <i>Tarkka annostus riippuu siitä, mikä ohjelma on käynnissä.</i>
	Huuhtelukirkaste: <i>Pois, 1-40 ml</i>	Ota asetus käyttöön, jos liität automaattisen huuhtelukirkasteen annostelujärjestelmän. <i>Tarkka annostus riippuu siitä, mikä ohjelma on käynnissä.</i>
<b>Tuuletusputki</b>	Valitse Pesuaine. Aktivoi painamalla ▷ □ . Sulje astianpesukoneen luukku.	Astianpesukone syöttää pesuainetta 30 sekunnin ajan.
	Valitse Huuhtelukirkaste. Aktivoi painamalla ▷ □ . Sulje astianpesukoneen luukku.	Astianpesukone syöttää huuhtelukirkastetta 30 sekunnin ajan.
<b>TAB</b> (Yhdistelmäpesuaineet)	On/Pois	Ota asetus käyttöön, jos käytät yhdistelmäpesuainetta, joka sisältää huuhtelu- ja kirkasteaineen.  <i>Asetus vähentää huuhtelu- ja kirkasteaineen annostusta ja vaikuttaa siihen, kuinka usein astianpesukoneen sisäänrakennettu vedenpehmentin regeneroituu.</i>
<b>Äänimerkki</b>	0/1/2/3	Ohjauspaneelin painamisen merkiksi kuuluu äänimerkki.
<b>Poistu</b>		Valitse <i>Poistu</i> poistuaaksesi valikosta Asetukset, paina ●●●.

# Asetukset

Avaa Lisäasetukset painamalla < tai >, kunnes Lisäasetukset näkyy näytössä ja vahvista valinta painamalla ...





Paina: I, II, I, III

Lisäasetukset	Vaihtoehto
<b>Kieli</b>	Voit valita näytön kielen.
<b>WiFi</b> WiFi-tila	Kyseinen WiFi-tila näkyy näytössä. Yhdistä astianpesukone langattomaan verkkoosi astianpesukoneen etäohjaamiseksi sovelluksella <i>ConnectLife</i> .
WiFi-yhteys	<i>On/Pois</i> Kun olet yhdistänyt astianpesukoneen lähiverkkoon, voit valita <i>WiFi-yhteys Pois</i> poistaaksesi yhteyden käytöstä. Valitse <i>WiFi-yhteys On</i> yhdistääksesi samaan verkkoon uudelleen.
Yhteyden määrittäminen	Yhdistä astianpesukone langattomaan verkkoosi ja yhdistä älypuhelimesi/tablettisi laitepariksi. <ul style="list-style-type: none"><li>• Siirry <i>ConnectLife</i>-sovelluksessa »<i>Lisää laitteita</i>« -valikkoon ja valitse sopiva laitetyyppi. Skannaa sitten QR-koodi (löytyy laitteen tyyppikilvestä; AUID/SN-numero voidaan syöttää myös manuaalisesti).</li><li>• Valitse <i>Yhteyden määrittäminen</i>.</li></ul>
Lisää laite	Pariliitä lisää laitteita/käyttäjiä astianpesukoneeseen. <ul style="list-style-type: none"><li>• Siirry <i>ConnectLife</i>-sovelluksessa »<i>Lisää laitteita</i>« -valikkoon ja valitse sopiva laitetyyppi. Skannaa sitten QR-koodi (löytyy laitteen tyyppikilvestä; AUID/SN-numero voidaan syöttää myös manuaalisesti).</li><li>• Valitse <i>Lisää laite</i>.</li></ul>
Poista kaikki laitteet	Valitse <i>Poista kaikki laitteet</i> , jos haluat poistaa kaikki yhdistetyt laitteet/käyttäjät.
WiFi-asetusten palautus	Palaa tehdasasetuksiin valitsemalla <i>WiFi-asetusten palautus</i> .
Poistu	Valitse <i>Poistu</i> poistuaaksesi valikosta WiFi, paina ...
<b>Valitse ohjelmat</b>	<i>Eco On/Pois</i> <i>Kristalli/lasi On/Pois</i> <i>Intensive On/Pois</i> <i>Pika On/Pois</i> <i>Huuhtelu On/Pois</i> <i>Yleis On/Pois</i> <i>Sani On/Pois</i> <i>Sani Pika On/Pois</i> <i>Itsepuhdistus On/Pois</i>  Ohjelma voidaan näyttää tai piilottaa valikossa. Valitse joko <i>On</i> tai <i>Pois</i> . ( <i>Eco</i> -ohjelmaa ei voi piilottaa valikossa.)  Ohjelmapainikkeille I, II ja III esivalittujen ohjelmien vaihtamiseksi valitse haluttu ohjelma valikosta ja paina sen jälkeen haluttua ohjelmapainiketta viisi sekuntia.
<b>Näyttö Logo</b>	<i>On/Pois</i>  Asetus logon piilottamiseksi näytöstä.

Lisäasetukset	Vaihtoehto	
<b>Näyttö Kirkkaus</b>	1/2/3/4	Näytön kirkkauden säätö.
<b>Ilmoituksen äänenvoimakkuus</b>	0/1/2/3	Äänisignaali ilmoittaa pesuohjelman päättymisestä. <i>Virheilmoituksista ilmoitetaan aina voimakkaalla äänisignaalilla.</i>
<b>Huuhtelukirkaste</b> <sup>4)</sup>	0/1/2/3/4/5	Huuhtelu- ja kirkasteaineen annostuksen asettaminen. Huuhtelu- ja kirkasteaineen annostus voi olla välillä 0 (pois) – 5 (suuri annostus). Lisää huuhtelukirkasteen annostusta: <ul style="list-style-type: none"> <li>• Jos astioissa on vesitahroja.</li> </ul> Vähennä huuhtelukirkasteen annostusta: <ul style="list-style-type: none"> <li>• Jos astioissa on valkoinen/sininen tahmea kalvo.</li> <li>• Jos astioissa on raitoja.</li> <li>• Astioihin jää vaahtoa. Jos vesi on erittäin pehmeää, huuhtelukirkastetta voi laimentaa lisäämällä puolet vettä.</li> </ul>
<b>Veden kovuus</b>	0/1/2/3/4/5/6/7/8/9	Vedenpehmentimen asetus. Valitse asetus tuloveden kovuuden mukaan. On tärkeää, että asetus on oikein! <i>Katso Veden kovuus luvussa Ennen ensimmäistä pesukertaa.</i> Jos tuloveden kovuus on yli 5 °dH (9 °fH / 6 °eH / 0,9 mmol/l), suolaa tulee lisätä. <i>Jos tuloveden kovuus on alle 6 °dH (10 °fH / 7 °eH / 1,0 mmol/l), valitse 0. Vedenpehennin ei ole silloin käytössä, eikä suolaa tarvitse lisätä.</i>
<b>Push to open</b>	On/Pois	Astianpesukoneen luukku voidaan avata ilman kahvaa.

<sup>4)</sup> Asetus poistetaan käytöstä, jos ammattikäyttöön tarkoitetun huuhtelukirkasteen automaatiannostelu otetaan käyttöön. Huuhtelukirkastetta ei silloin tarvitse täyttää.

# Asetukset

Lisäasetukset	Vaihtoehto	
<b>Teho</b>	10 Amp/16 Amp	Tämä astianpesukone on suunniteltu liitettäväksi sähköverkkoon, jonka sulakkeet ovat 10 Amp tai 16 Amp. Astianpesukoneen vesi lämpeenee nopeammin ja saat nopeamman pesuohjelman, kun valitset 16 Amp. Valitse 10 Amp tai 16 Amp kiinteistön sähköverkon mukaan.
<b>Sisävalo kun virta katkeaa</b>	<i>On/Pois</i>	Valitse, pitääkö sisävalon syttyä, kun astianpesukone on sammutettu ja luukku avataan. (Jos  on päällä, sisävalo syttyy aina, kun luukku avataan.)
<b>Yksivärinen projektio</b>	<i>On/Pois</i>	Tila voidaan ilmaista kolmella värillä tai vain valkoisena.
<b>Virheen luku</b>		Mahdolliset vikailmoitukset. <i>Jos otat yhteyttä huoltokeskukseen, sinua voidaan pyytää ilmoittamaan viimeksi tallentuneet vikailmoitukset.</i>
<b>Lämpötilayksikkö</b>	<i>°C/°F</i>	Lämpötila voidaan näyttää °C tai °F-asteina.
<b>Estä käynn. Kun suolasäiliö on tyhjä</b>	<i>On/Pois</i>	Asetus estää pesuohjelman käynnistymisen, kun suolasäiliö on tyhjä. (Voit pestä 3 ohjelmaa, ennen kuin säiliö on täysin tyhjä.) <i>Tämä asetus ei ole käytössä, jos Veden kovuus -asetuksena on 0.</i>
<b>Tehdasasetukset</b>		Palauttaa kaikki asetukset tehdasasetuksiksi. Valitse Tehdasasetukset ja paina   .
<b>Poistu</b>		Valitse <i>Poistu</i> poistuaaksesi valikosta Asetukset, paina  .



## \* Lisää huuhtelukirkaste

Kun huuhtelukirkaste loppuu, symboli syttyy näytöllä.

Katso luku *Ennen ensimmäistä pesukertaa*.

## ☞ Lisää suolaa

Kun suola loppuu, symboli syttyy näytöllä.

Katso luku *Ennen ensimmäistä pesukertaa*.

## 💧 Täytä Auto dose-lokero

Kun konepesuaine tai huuhtelukirkaste loppuu ja sitä on täytettävä, symboli syttyy näytöllä.

Katso *Automaattiannostelu* luvussa *Ennen ensimmäistä pesukertaa*.

## Puhdista siivilät

### **Karkeasiivilä**

Karkeasiivilä kerää suuremmat ruokajäämät, jolloin ne eivät pääse poistopumppuun. Tyhjennä karkeasiivilä tarvittaessa. Siivilä tulee puhdistaa säännöllisesti astianpesukoneen käyttöiheyden mukaan.

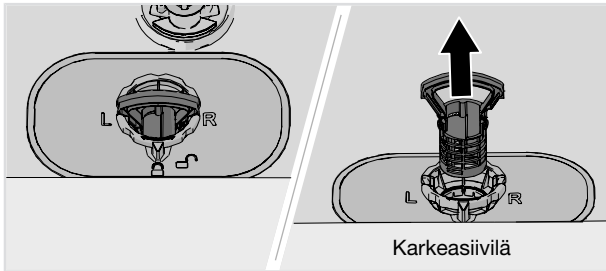

1. Nosta karkeasiivilä suoraan ylös.
2. Tyhjennä karkeasiivilä.
3. Laita karkeasiivilä takaisin paikalleen. Paina alaspäin, kunnes se napsahtaa paikalleen.

# Hoito ja puhdistus

## Hienosiivilä

Hienosiivilään kertyvä lika huuhdellaan automaattisesti jokaisella pesukerralla. Puhdista hienosiivilä tarvittaessa. Siivilä tulee puhdistaa säännöllisesti astianpesukoneen käyttöiheyden mukaan.

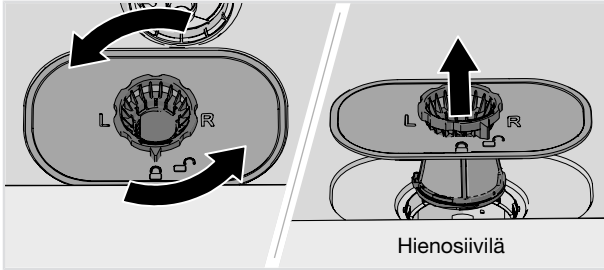

1. Käännä lukitusrengasta vastapäivään ja nosta hienosiivilää suoraan ylöspäin.
  2. Puhdista hienosiivilä.
  3. Aseta hienosiivilä takaisin paikalleen ja käännä lukitusrengasta myötäpäivään, kunnes se pysähtyy. Tarkista, että reunat ovat tiiviit.
- Muista laittaa karkeasiivilä takaisin paikalleen.

## HUOM!

Jos siivilöitä ei ole asennettu oikein, se voi vaikuttaa pesutulokseen. Astianpesukonetta ei saa käyttää ilman siivilöitä.



## Puhdista suihkuvarret ja suihkuputki

Suihkuvarsien reiät ja laakeroinnit saattavat toisinaan tukkeutua. Poista tukos neulalla tai vastaavalla työkalulla. Suihkuvarsissa on reiät myös alapuolella.

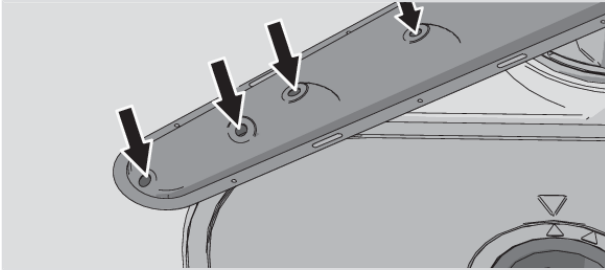

Voit irrottaa suihkuvarret puhdistamisen helpottamiseksi. Muista kiinnittää ne lopuksi takaisin huolellisesti.

### Yläsuihkuvarsi

- Paina yläsuihkuvarrtta ylöspäin ja irrota se kiertämällä vastapäivään.

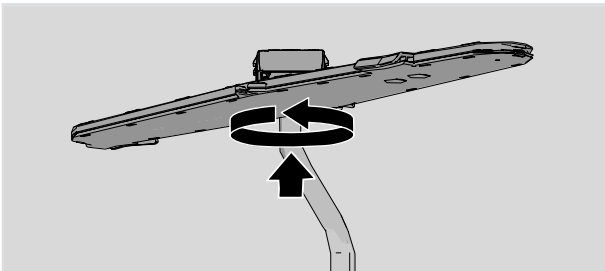

### Ylempi suihkuvarsi

- Vedä yläkori ulos.
- Irrota suihkuvarsi yläkorista kiertämällä suihkuvarren laakerointia vastapäivään.

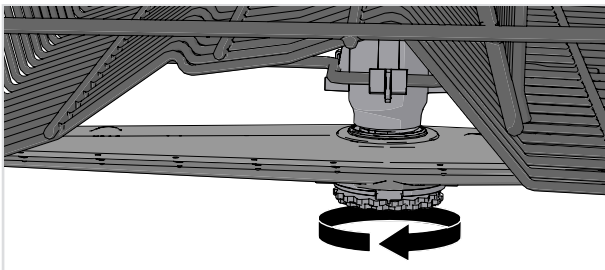

### Alempi suihkuvarsi

- Irrota alempi suihkuvarsi nostamalla se suoraan ylös.

# Hoito ja puhdistus

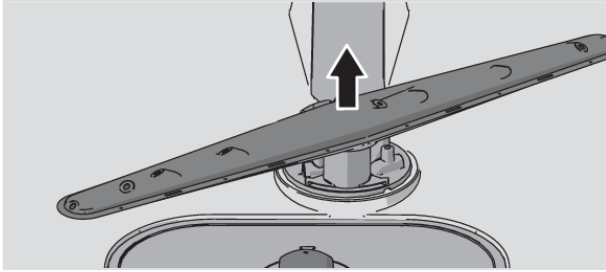

## Puhdista astianpesukoneen ulkopinta

### Luukku ja luukun tiiviste

Avaa luukku. Puhdista luukun sivut ja tiiviste säännöllisesti kostealla liinalla. Puhdista astianpesukoneen alareunassa oleva luukun tiiviste tiskiharjalla.

### Ohjauspaneeli

Pidä ohjauspaneeli puhtaana. Pyyhi tarvittaessa kuivalla tai kevyesti kostutetulla liinalla. Älä koskaan käytä puhdistusainetta, sillä se voi naarmuttaa pintaa.

### ⚠ VAROITUS!

Älä puhdista konetta vesisuihkulla, painepesurilla tai höyrypuhdistimella.

## Aja Itsepuhdistus

### Sisäpuoli

Astianpesukoneen sisäpuoli on valmistettu ruostumattomasta teräksestä, ja se pysyy puhtaana normaalissa ja säännöllisessä käytössä.

Jos vesi on kalkkipitoista (kovaa), astianpesukoneeseen voi muodostua kalkkikertymiä. Lisää silloin (tyhjän koneen) pesuainelokeroon kaksi ruokalusikallista sitruunahappoa ja aja ohjelma Itsepuhdistus. Markkinoilla on myös astianpesukoneille tarkoitettuja puhdistusaineita.

Poista ammattikäyttöön tarkoitetun astianpesuaineen automaattiannostelu käytöstä, jotta sitruunahapolla saavutetaan paras teho. Katso luku *Asetukset*.

## Tukosten poistaminen

### Poistopumpun tukoksen avaaminen

Jos astianpesukoneeseen jää vettä ohjelman päättymisen jälkeen, jokin esine voi tukkia poistopumpun, mikä voi aiheuttaa vikailmoitukseen Vedenpoistohäiriö tai BLCD-tyhjennyspumpun vika.

1. Sammuta kone painamalla  ja irrota pistotulppa pistorasiasta.
2. Irrota karkeasuodatin ja hienosuodatin.
3. Tyhjennä vesi pesutilasta.
4. Poistopumpun tarkastusta varten pohjakaivon oikeassa reunassa oleva keltainen suojuksen otettava pois. (Käytä tarvittaessa pihtejä.)
5. Pyöritä suojuksen takana olevaa pumpun siipeä käsin. Poista varovasti mahdollisesti terävä esine, kuten lasi.

- Asenna poistopumpun suojus sekä hienosiivilä ja karkeasuodatin takaisin.
- Kytke pistotulppa pistorasiaan.

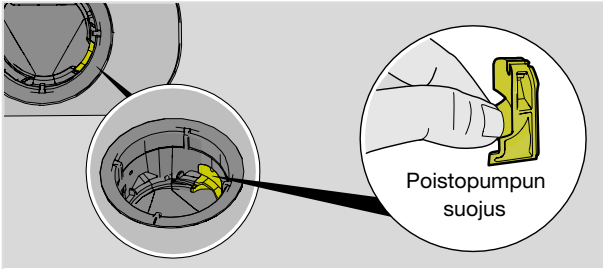

## HUOM!

Muista asentaa poistopumpun suojus takaisin.

### Tuloletkun siivilän tukoksen avaaminen

Jos tulovedessä on hienoja hiukkasia, tuloletkun ulompi siivilä voi tukkeutua, jolloin seurauksena on vikailmoitus Vedenottohäiriö.

- Sammuta kone painamalla  $\text{⏻}$  ja irrota pistotulppa pistorasiasta.
- Sulje vesihana.
- Kierrä tuloletku irti.
- Vedä tuloletkun ulompi siivilä varovasti pois ja puhdista se.
- Aseta siivilä takaisin ja tarkasta, että tiiviste asettuu oikein.
- Kierrä tuloletku kiinni.
- Liitä pistotulppa pistorasiaan ja avaa vesihana. Anna paineen tasaantua hetki ja tarkasta, että liitäntä on tiivis.

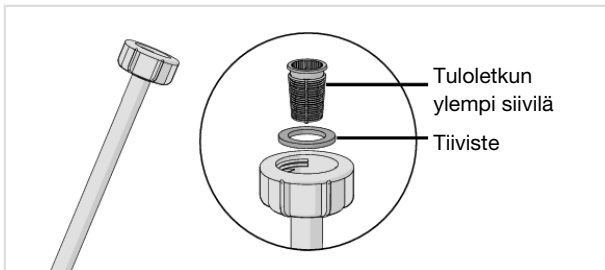

### Talvisäilytys/kuljetus

Säilytä astianpesukone tilassa, jossa lämpötila ei pääse laskemaan pakkasen puolelle, ja vältä pitkiä kuljetusmatkoja pakkasella. Kuljeta kone pystyasennossa tai siten, että se lepää takalevyn varassa.

Käsittele astianpesukoneen etukulmia varovasti, etteivät ne väännä, mikä voi vaikuttaa luukun aukkoon.

Ennen käytetyn astianpesukoneen kuljetusta tai pitkäaikaissäilytystä vesi on tyhjennettävä koneesta.

# Vianetsintä

Vikailmoitukset		Toimenpide
<b>F10</b>	Veden ylitäyttö 1	Poistopumpun tukoksen avaaminen. Katso luku <i>Hoito ja puhdistus</i> . Jos ongelma jatkuu, ota yhteys lähimpään huoltokeskukseen.
<b>F11</b>	Vedenpoistohäiriö	Katso "Koneeseen jää vettä" alla olevasta taulukosta "Ongelmat". Jos ongelma jatkuu, ota yhteys lähimpään huoltokeskukseen.
<b>F12</b>	Vedenottohäiriö 1	Tarkasta, että vesihana on auki. Tarkasta, ettei tuloletkun ulompi suodatin ole tukossa. Katso <i>Tuloletkun siivilän tukoksen avaaminen</i> luvussa <i>Hoito ja puhdistus</i> . Jos ongelma jatkuu, ota yhteys lähimpään huoltokeskukseen.
<b>F40</b>	Vuoto tuloventtiili	Sulje vesihana ja ota yhteys lähimpään huoltokeskukseen.
<b>F41</b>	Vika lämmittimessä 1	Sulje vesihana. Irrota pistotulppa pistorasiasta ja ota yhteys lähimpään huoltokeskukseen.
<b>F46</b>	Vika lämmittimessä 2	Sulje vesihana. Irrota pistotulppa pistorasiasta ja ota yhteys lähimpään huoltokeskukseen.
<b>F52</b>	Vedenkorkeus vika	Puhdista karkeasiivilä ja hienosiivilä. Tarkasta, ettei tuloletkun ulompi siivilä ole tukkeutunut. Jos ongelma jatkuu, ota yhteys lähimpään huoltokeskukseen.
<b>F54</b>	Veden ylitäyttö 2	Sulje vesihana ja ota yhteys lähimpään huoltokeskukseen. Vesivuotojen välttämiseksi astianpesukoneen ulkopuolelle älä irrota pistotulppaa pistorasiasta, ennen kuin tuloletkun vesihana on suljettu!
<b>F56</b>	Kiertovesipvika	Aja pesuohjelma. Jos ongelma jatkuu, ota yhteys lähimpään huoltokeskukseen.
<b>F67</b>	Vedenottohäiriö 2	Tarkasta, että vesihana on auki. Tarkasta, ettei tuloletkun ulompi suodatin ole tukossa. Katso <i>Tuloletkun siivilän tukoksen avaaminen</i> luvussa <i>Hoito ja puhdistus</i> . Jos ongelma jatkuu, ota yhteys lähimpään huoltokeskukseen.
<b>F68</b>	BLCD-tyhjennyspumpun vika	Katso "Koneeseen jää vettä" alla olevasta taulukosta "Ongelmat". Jos ongelma jatkuu, ota yhteys lähimpään huoltokeskukseen.
<b>F70</b>	Lukitusvika	Sulje astianpesukoneen luukku. Jos ongelma jatkuu, ota yhteys lähimpään huoltokeskukseen.
<b>F76</b>	Sani-lukitusvika	Ota yhteys lähimpään huoltokeskukseen.

Poista virheilmoitus painamalla mitä tahansa painiketta.

## Yleistä

Ongelma	Mahdollisia syitä	Toimenpide
Ohjauspaneeli ei reagoi painallukseen.	Olet painanut ohjauspaneelia liian nopeasti luukun avaamisen jälkeen.	Odota hetki ja yritä uudelleen.
	Lukitus on aktivoitu.	Katso luku <i>Turvallisuusohjeet</i> .
	Luukku on kiinni.	Avaa luukku. Käyttöpaneeli reagoi painalluksiin vain luukun ollessa auki.
	Lika ohjauspaneelissa.	Pyyhi ne kuivalla tai kostealla liinalla.
	Ohjauspaneeli on kalibroitava.	Sulje vesihana. Irrota pistotulppa pistorasiasta ja odota 60 sekuntia. Aseta sen jälkeen pistotulppa takaisin pistorasiaan ja avaa vesihana.
Luukkua ei voi sulkea.	Korit eivät ole oikeassa asennossa.	Varmista, että korit ovat oikein paikallaan ja että välikorin vesiliitäntä on linjassa suihkuputken kanssa.
		Tarkasta, etteivät astiat estä korien laittamista paikalleen.
	Luukun lukko ei kytkeydy ja lukittu.	Avaa luukku. Pidä II ja ●●● painettuna, kunnes "Oven avautumisen palautus" näytetään näytössä. Odota, kunnes viesti sammuu. Sulje luukku ja varmista sen jälkeen, että luukun lukko toimii.
Luukkua ei voi avata.	Lukitus on aktivoitu.	Katso luku <i>Turvallisuusohjeet</i> .
	Palovammojen välttämiseksi luukkua ei voi avata, kun astianpesukoneen lämpötila on yli 65 °C.	Odota, kunnes astianpesukone ilmoittaa, että ohjelma on päättynyt ja astiat ovat jäähtyneet, ennen kuin tyhjennät koneen.
	Astianpesukone on/on ollut ilman virtaa samalla kun Sani-lukitus tai Lukitus on/on ollut aktivoituna.	Katso <i>Virransyötön vika</i> luvussa <i>Astianpesukoneen käyttö</i> tai ota yhteys lähimpään huoltokeskukseen.

# Vianetsintä

Ongelma	Mahdollisia syitä	Toimenpide
Astianpesukone ei käynnisty.	▷ □ ei ole painettu.	Paina ▷ □, kunnes näytössä näkyy "Ohjelma käynn, sulje luukku".
	Luukku ei ole suljettu kunnolla.	Tarkasta.
	Suolasäiliö tyhjä.	Lisää suolaa. Katso luku <i>Hoito ja puhdistus</i> .
	Astianpesukone on avattu käynnissä olevan ohjelman aikana.	Sulje luukku ja odota. Hetken kuluttua astianpesukone jatkaa keskeytykskohdasta.
	Luukun lukko ei ole kytkeytynyt ja lukittunut.	Avaa luukku. Pidä II ja ●●● painettuna, kunnes "Oven avautumisen palautus" näytetään näytössä. Odota, kunnes viesti sammuu. Sulje luukku ja varmista sen jälkeen, että luukun lukko toimii.
	Pistotulppa ei ole pistorasiassa.	Tarkasta.
	Sulake on palanut.	Tarkasta.



Ongelma	Mahdollisia syitä	Toimenpide
Astiat jäävät likaisiksi.	Suihkuvarret eivät pyöri vapaasti.	Tarkasta, etteivät astiat ole suihkuvarsiensa tiellä.
	Huuhteluvarsien reiät tai laakeroinnit ovat tukkeutuneet.	Puhdista huuhteluvaret ja välikorin suihkuputket. Katso luku <i>Hoito ja puhdistus</i> .
	Väärä ohjelma.	Valitse ohjelma, jossa on korkea lämpötila, joka liuottaa rasvan erittäin likaisista astioista, esim. Intensive.
	Pesuaineen virheellinen annostelu.	Annostele veden kovuuden mukaan. Suuri ali- tai yliannostelu huonontaa pesutulosta.
	Pesuaine vanhaa. Pesuaine on tuoretavaraa.	Vältä suurpakkauksia.
	Kone täytetty väärin.	Älä peitä posliinia suurilla kulhoilla tai vastaavilla. Vältä korkeiden lasien laittamista koriin nurkkiin. Katso luku <i>Täytä astianpesukone</i> .
	Lasit ja kupit ovat kaatuneet pesun aikana.	Asettele astiat tukevasti.
	Siivilät ovat tukossa.	Puhdista karkeasiivilä ja hienosiivilä.
	Siivilät on asennettu väärin.	Tarkista, että siivilät on asennettu oikein. Katso luku <i>Hoito ja puhdistus</i> .
Poistopumpun suojuus puuttuu.	Tarkista, että pohjakaivon oikeassa reunassa oleva keltainen suojuus on paikoillaan. Katso luku <i>Hoito ja puhdistus</i> .	
Läikkiä ruostumattomassa teräksessä tai hopeassa.	Tietyt ruoka-aineet kuten sinappi, majoneesi, sitruuna, etikka, suola ja salaatinkastikkeet voivat aiheuttaa läikkiä ruostumattomaan teräkseen, jos ne jäävät kiinni pitkäksi aikaa.	Huuhtele tällaiset ruuantähteet, jos et käynnistä astianpesukonetta heti. Käytä mieluummin Huuhtelu-ohjelmaa.
	Ruostumaton teräs aiheuttaa aina läikkiä hopeaesineisiin, jos nämä materiaalit joutuvat kosketuksiin pesun aikana. Myös alumiini voi aiheuttaa läikkiä muihin astioihin.	Tahroja ja astioiden himmentymistä voidaan ehkäistä erottelemalla eri metallityypit, kuten hopea, ruostumaton teräs ja alumiini.

# Vianetsintä

Ongelma	Mahdollisia syitä	Toimenpide
Astioihin jää läikkiä tai kalvo.	Virheellinen huuhtelukirkasteen annostus.	Katso luku <i>Asetukset</i> .
	Asetus TAB on käytössä ja käytettävän yhdistelmäpesuaineen kuivausteho on riittämätön.	Vaihda yhdistelmäpesuainetta tai ota asetus TAB poiskäytöstä ja lisää suolaa ja erillistä huuhtelu- ja kirkasteainetta. Ks. Huuhtelukirkaste luvussa <i>Asetukset</i> .
	Vedenpehmennin asetettu väärin.	Ks. Veden kovuus luvussa <i>Asetukset</i> .
	Pehmentimestä vuotaa suolaa.	Tarkista, että suolasäiliön kansi on kierretty myötäpäivään ääriasettoon. Ota muussa tapauksessa yhteyttä lähimpään huoltokeskukseen.
	Liian korkea lämpötila ja/tai pesuaineen liika-annostus voi aiheuttaa nk. etsaantumista (kristalli)laseissa. Tätä ei valitettavasti voida korjata, ainoastaan ehkäistä!	Pese (kristalli)lasi matalassa lämpötilassa ja annostelee pesuainetta varovasti. Ota yhteyttä pesuaineen valmistajaan.
Astioihin jää valkoinen/sininen tahmea kalvo.	Huuhtelukirkasteen annostus liian suuri.	Vähennä annostusta. Ks. luku <i>Asetukset</i> . Jos vesi on hyvin pehmeää, huuhtelu- ja kirkasteainetta voi joutua laimentamaan lisäämällä siihen puolet vettä.
Läikkiä, jotka eivät lähde pesusta.	Huulipuna- ja tee/kahvitahroja voi olla vaikea pestä pois.	Vaihda pesuaineeseen, jossa on valkaisuainetta.
Pesuainelokerossa on pesuainejäämiä ohjelman päättyessä.	Pesuainelokero on ollut kostea, kun pesuaine annosteltiin.	Pesuainelokeron on oltava kuiva, kun pesuaine annostellaan.
	Pesuainelokero on jumiutunut.	Tarkasta, etteivät astiat estä pesuainelokeron avautumista.
Pesun aikana kuuluu kolinaa.	Astiat on sijoitettu väärin tai suihkuvarret eivät pyöri vapaasti.	Varmista, että astiat on sijoitettu tukevasti. Tarkasta suihkuvarsa pyörittämällä, että ne pyörivät vapaasti.
"Estä käynn. Kun suolasäiliö on tyhjä" näkyy näytöllä.	Suolasäiliö tyhjä.	Lisää suolaa. Katso luku <i>Hoito ja puhdistus</i> . (Asetus, joka estää pesuohjelman käynnistymisen suolasäiliön ollessa tyhjä, voidaan poistaa käytöstä. Katso luku <i>Asetukset</i> .)

Ongelma	Mahdollisia syitä	Toimenpide
Koneeseen jää vettä.	Siivilät ovat tukossa.	Puhdista karkeasiivilä ja hienosiivilä.
	Siivilät on asennettu väärin.	Tarkista, että siivilät on asennettu oikein. Katso luku <i>Hoito ja puhdistus</i> .
	Poistopumpussa roskia.	Puhdista poistopumppu. Katso luku <i>Hoito ja puhdistus</i> .
	Poistopumpun suojus puuttuu.	Tarkista, että pohjakaivon oikeassa reunassa oleva keltainen suojus on paikoillaan. Katso luku <i>Hoito ja puhdistus</i> .
	Taitos poistoletkussa.	Varmista, ettei poistoletkussa ole taitoksia eikä se tee jyrkkiä kulkimia.
	Tukos poistoletkussa.	Irrota poistoletku astianpesupöydän vesilukosta. Tarkasta, ettei letkuun ole tarttunut roskia ja että liitosputken läpimitta on vähintään 14 mm.
Koneessa paha haju.	Koneen pesutilassa tai siivilöissä on likaa.	Puhdista tiskiharjalla ja vähän vaahtoavalla pesuaineella.
	Alhaisen lämpötilan ohjelma on valittu pitkähkön ajan.	Käytä kuuman lämpötilan pesuohjelmaa kerran tai kaksi kertaa kuukaudessa. Voit myös käyttää itsepuhdistusohjelmaa. Katso Itsepuhdistus luvussa <i>Astianpesukoneen käyttö</i> .
Rasvakertymiä astianpesukoneessa.	Alhaisen lämpötilan ohjelma on valittu pitkähkön ajan.	Valitse ohjelma, jossa on korkea lämpötila, joka liuottaa rasvan erittäin likaisista astioista, esim. Intensive. Voit myös käyttää itsepuhdistusohjelmaa kerran tai kaksi kertaa kuukaudessa. Katso Itsepuhdistus luvussa <i>Astianpesukoneen käyttö</i> .

# Vianetsintä

Ongelma	Mahdollisia syitä	Toimenpide
Astiat eivät kuivu riittävän kuivaksi	Lisävalinta Automaattinen avaus ei ole käytössä.	Aktivoi lisävalinta Automaattinen avaus.
	Asetus Automaattinen avaus ei ole käytössä.	Ota käyttöön asetus Automaattinen avaus.
	Kone ei ole kokonaan täytetty.	Täytä kone täyteen.
	Huuhtelukirkaste on lopussa tai säädetty annostus on liian pieni.	Lisää huuhtelu- ja kirkasteainetta tai nosta huuhtelu- ja kirkasteaineen annostusasetusta.
	Asetus TAB on käytössä ja käytettävän yhdistelmäpesuaineen kuivausteho on riittämätön.	Vaihda yhdistelmäpesuainetta tai ota asetus TAB pois käytöstä ja lisää suolaa ja erillistä huuhtelu- ja kirkasteainetta. Ks. Huuhtelukirkaste luvussa <i>Asetukset</i> .

## WiFi

Ongelma	Mahdollisia syitä	Toimenpide
Astianpesukoneen verkkosymboli  ei näy näytössä.	Astianpesukonetta ei ole yhdistetty langattomaan verkkoon.	Yhdistä astianpesukone langattomaan verkkoon. Katso luku <i>ASKO Connect Pro &amp; ConnectLife</i> .
	WiFi-yhteys on poistettu käytöstä.	Aktivoi WiFi-yhteys. Katso WiFi-yhteys <i>On/Pois</i> luvussa <i>Asetukset</i> .
Yhteyden määrittäminen epäonnistui	Astianpesukone ei pääse langattomaan verkkoon tai reitittimellä ei ole yhteyttä Internetiin.	Tarkista, että reititin on yhdistetty Internetiin.
		Varmista, että langaton verkko käyttää 2,4 GHz:iä ja on näkyvisä. Jos signaali on liian heikko, siirrä reititin lähemmäksi astianpesukonetta.
		Katso myös vianetsintä kohdassa <a href="http://www.connectlife.io">www.connectlife.io</a> . Jos ongelma jatkuu, ota yhteys lähimpään huoltokeskukseen.
Laitteen lisääminen epäonnistui	Älypuhelin/tabletti ei ole yhteydessä langattomaan verkkoon. Tai reitittimellä ei ole yhteyttä Internetiin.	Tarkista, että reititin on yhdistetty Internetiin.
		Tarkista, että älypuhelin/tabletti on yhdistetty langattomaan verkkoon.
		Katso myös vianetsintä kohdassa <a href="http://www.connectlife.io">www.connectlife.io</a> . Jos ongelma jatkuu, ota yhteys lähimpään huoltokeskukseen.
Astianpesukone näkyy irrotettuna sovelluksessa <i>ConnectLife</i> .	WiFi-yhteys on poistettu käytöstä.	Aktivoi WiFi-yhteys. Katso WiFi-yhteys <i>On/Pois</i> luvussa <i>Asetukset</i> .
		Katso myös vianetsintä kohdassa <a href="http://www.connectlife.io">www.connectlife.io</a> . Jos ongelma jatkuu, ota yhteys lähimpään huoltokeskukseen.
Ohjelmistopäivitys epäonnistui.	Verkkoyhteys katkesi tai astianpesukone sammui sähkökatkon vuoksi.	Ennen kuin yrität uudelleen, varmista, että virransyöttö ei katkea ja verkkoyhteys on vakaa. Jos ongelma jatkuu, ota yhteys lähimpään huoltokeskukseen.

# Asennus

On tärkeää, että luet alla olevat ohjeet ja noudatat niitä. Muut asennus- ja liitäntäohjeet löytyvät erillisestä asennusohjeesta.

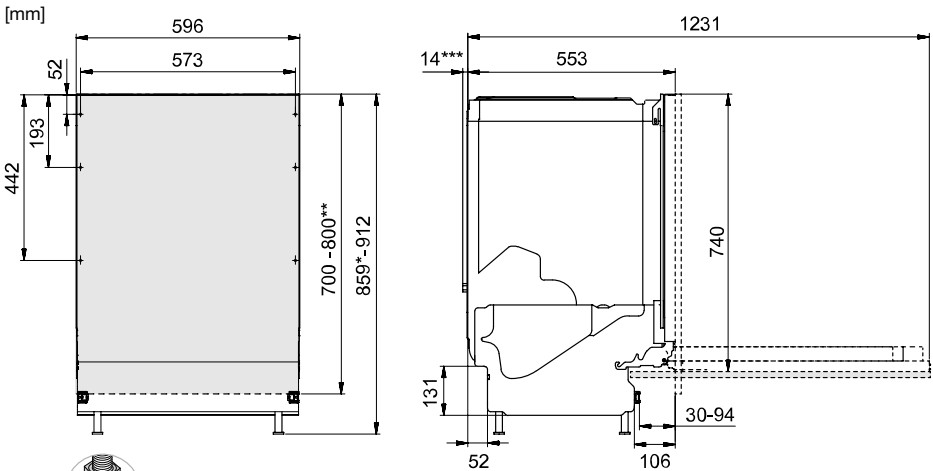

\*Irrota lukkomutterit, jos asennusmitta on 860-861 mm.

\*\*Kalusteoven pituus.

\*\*\* Liittäminen automaattiseen anostelujärjestelmään

*Mitat ovat nimellisiä. Ne voivat vaihdella.*

## Turvallisuusohjeet

- Sähkö-, vesi- ja viemäriiitäntä on jätettävä ammattitaitoisen asentajan tehtäväksi.
- Noudata aina vesi-, viemäri- ja sähköasennuksia koskevia määräyksiä.
- Ole varovainen asennuksen yhteydessä! Käytä suojakäsineitä! Älä yritä asentaa konetta yksin!
- Aseta vuotosuojus lattialle pesukoneen alle mahdollisten vesivahinkojen ehkäisemiseksi.
- Ennen kuin kiinnität astianpesukoneen, koekäytä se Huuhtelu-ohjelmalla. Tarkasta että astianpesukone ottaa vettä ja poistaa sen. Tarkasta myös, ettei mikään liitäntä vuoda.

### VAROITUS!

Luukun alaosassa olevia tuuletusaukkoja ei saa tukkia matolla tai vastaavalla.

### VAROITUS!

Sulje vedentulo asennuksen ajaksi!

Pistotulpan on oltava irrotettuna pistorasiasta tai pistorasian on oltava jännitteetön asennuksen ja mahdollisen korjaustyön aikana!

## Asennus

- Asennus- ja liittämit löytyvät erillisestä asennusohjeesta. Varmista, että kaikki mitat pitävät paikkansa ennen kuin aloitat asennuksen. Huomaa, että kalusteoven korkeutta voi säätää muiden kalusteiden mukaan.
- Käsittele astianpesukoneen etukulmia varovasti, etteivät ne väännä, mikä voi vaikuttaa luukun aukkoon.
- Varmista, että alusta on tukeva. Säädä jalat niin, että kone on vaakasuorassa. Kiristä lukkomutterit.
- Jos astianpesukone on kalusteisiin asennettava, kalusteiden on kestävä mahdollista kosteutta.
- Kiinnitä suojakalvo työtason alle ja ylös reunan ympärille. Suojakalvon tehtävänä on suojata työtasoa kosteudelta. (Suojakalvo löytyy tarvikepussista.)
- Tarkasta, että astianpesukone asennetaan niin, että luukku aukeaa esteettä. Muutoin luukun lukon toiminta voi häiriintyä.
- Huomaa, että luukun jouset on ehkä säädettävä kalusteoven asentamisen jälkeen. Säädä vasenta ja oikeaa luukun joustia yhtä paljon, kunnes luukku on tasapainossa.

## Liittäminen automaattiseen annostelujärjestelmään

Astianpesukone voidaan liittää yhteen tai useampaan ammattikäyttöön tarkoitettuun astianpesuaineen ja huuhtelukirkasteen automaattiannostelujärjestelmään, mikä helpottaa päivittäistä käyttöä ja vähentää yliannostuksen riskiä.

Automaattiannostelujärjestelmän saa liittää vain järjestelmän toimittaja tai muu vastaavan ammattitaidon omaava henkilö.

### VAROITUS!

Suurjännitteen kosketusvaara! Irrota pistotulppa pistorasiasta.

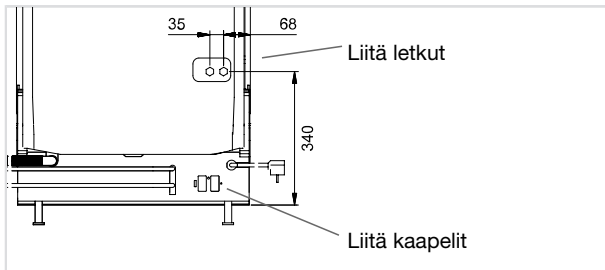

### Liitä kaapelit

Liitä automaattiannostelun ulkoiset kaapelit astianpesukoneen taakse.

Ulkoisten kaapeleiden pituus ei saa olla yli 3,0 m.

1. Irrota kansi löysäämällä ruuvi.

# Asennus

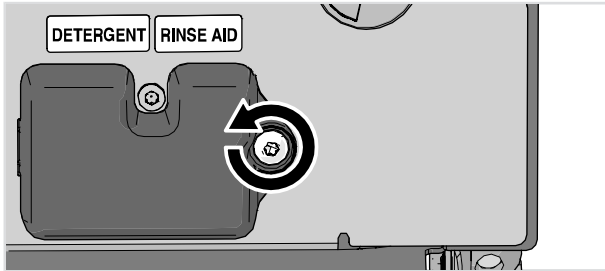

2. Liitä ulkoiset pesuainekaapelit automaattiannostelun liittimeen.

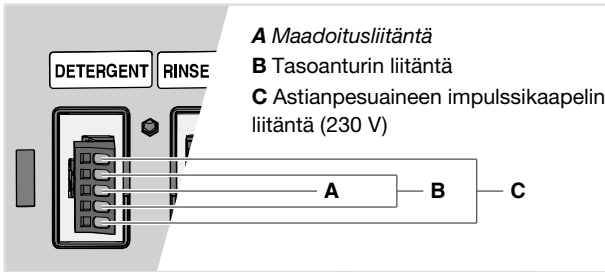

3. Liitä ulkoiset huuhtelukirkastekaapelit automaattiannostelun liittimeen.

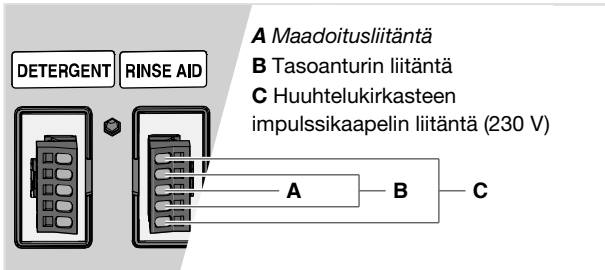

## Lisätarvikkeet

Osta lisävarustesarja, joka sisältää automaattiannostelujärjestelmään liitettävät nipat ja letkut. Lisävarusteita voi ostaa astianpesukoneen ostopaikasta.

## Liitä letkut

Liitä automaattiannostelun letkut astianpesukoneen takasivulle.

1. Irrota tulpat.



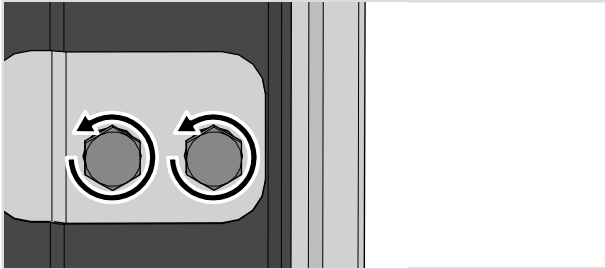

2. Asenna nippa ja liitä letku pesuaineelle.

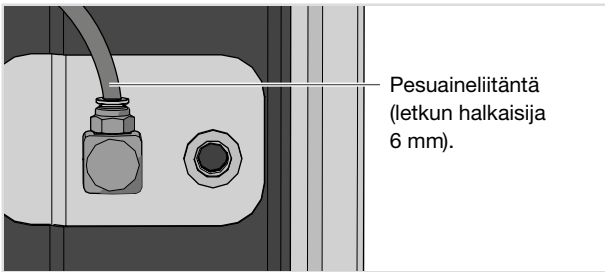

3. Asenna nippa ja liitä letku huuhtelukirkasteelle.

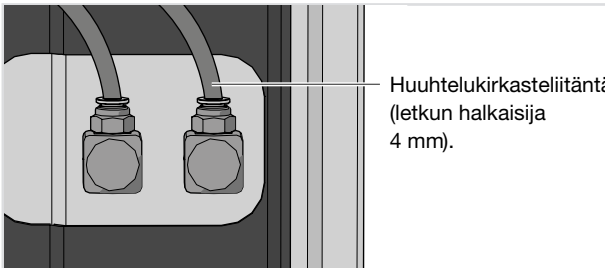

Aktivoi Auto dose. Katso luku *Asetukset*.

Ilmaa järjestelmä käyttämällä toimintoa Tuuletusputki.

## VAROITUS!

Huomioi ammattikäyttöön tarkoitettuihin astianpesuaineisiin ja huuhtelukirkasteisiin liittyvät vaarat. Niiden käsittelyn aikana on käytettävä suojakäsineitä ja suojalaseja.

Noudata tavarantoimittajan antamia ohjeita astianpesuaineiden ja huuhtelukirkasteiden käsittelystä ja säilytyksestä.

## VAROITUS!

Asenna aina suojat ja tulpat takaisin paikalleen, jos automaattiannostelujärjestelmä kytetään irti.

## Viemäriiitöntä

Tämän astianpesukoneen voi asentaa korkeammalle kiintokalusteeseen (mukavalle työskentelykorkeudelle). Se tarkoittaa, että astianpesukoneen voi asentaa niin, että sen pohja on korkeammalla kuin poistoletkun pää, jonka voi vetää esimerkiksi suoraan lattiakaivoon.

Poistoletkun voi myös vetää tiskialtaan vesilukon liittimeen. Liittimen sisähalkaisijan on oltava vähintään 14 mm.

Poistoletkua saa jatkaa enintään 2,5 m (poistoletkun kokonaispituus ei saa yltää 4,5 m). Mahdollisten jatkoletosten ja jatkoputkien sisähalkaisijan tulee olla vähintään 14 mm.

Poistoletkun mikään osa ei saa olla yli 950 mm korkeudella koneen pohjasta.

Asenna poistoletku letkunkiristimellä. Varmista, ettei poistoletkuun tule taitoksia.

## Vesiliitöntä

Astianpesukoneen voi liittää kuumaan (maks. 70 °C) ja/tai kylmään veteen. Astianpesukone säätää toimintansa automaattisesti vesiliitännän mukaan parhaan pesutuloksen varmistamiseksi. Jotta laadukkaaseen pesutulokseen päästäisiin mahdollisimman lyhyessä ajassa, kone kannattaa liittää kuumaan veteen.

Astianpesukoneen mukana toimitetaan ylimääräinen tuloletku (tarvikepussissa) lämpimän ja kylmän veden liittämistä varten. Käytä vain asennettua tuloletkua ja mukana toimitettua tuloletkua. Älä käytä uudelleen vanhoja tai muita irtoletkuja.

Tuloletkussa on oltava vesihana (sulkuhana). Vesihana on sijoitettava helposti käsillä olevaan paikkaan, jotta veden tulon voi katkaista, jos astianpesukonetta pitää siirtää.

Vedenpaineen on oltava välillä 0,1–1,0 MPa. Jotta laadukkaaseen pesutulokseen päästäisiin mahdollisimman lyhyessä ajassa, vedenpaineen tulee olla vähintään 0,2 MPa.

Kun asennus on valmis, avaa vesihana ja anna vedenpaineen tasaantua hetki. Tarkasta, että kaikki liitännät ovat tiiviitä.

### Liitä ylimääräinen tuloletku

1. Löysää ruuvit suojailevyn poistamiseksi.
2. Irrota tulppa.

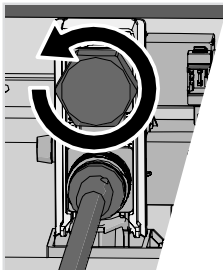

*(Liitöntä on tukittava tulpalla, kun sitä ei käytetä.)*

3. Asenna mukana toimitettu tuloletku.



4. Asenna suojalevy takaisin paikalleen.

## Sähköliitäntä

Sähköliitännän tiedot löytyvät arvokilvestä. Niiden on vastattava sähköverkon tietoja.

Astianpesukone on kytkettävä maadoitettuun pistorasiaan.

Pistorasia on sijoitettava asennustilan ulkopuolelle, jotta siihen pääsee helposti käsiksi astianpesukoneen asennuksen jälkeen. Älä käytä jatkojohtoja!

Astianpesukone on kytkettävä vikavirtakytkimeen voimassa olevien turvallisuusmääräysten mukaisesti.

## Push to open

Astianpesukoneen luukku voidaan avata ilman kahvaa.



## HUOM!

Luukku voidaan avata manuaalisesti, jos astianpesukone on virraton. Tartu luukun yläosasta molemmilta puolilta ja vedä suoraan ulos.

## Tuotteen tiedot

Arvokilvessä on QR-koodi. Skannaamalla sen saat tietoa tuotteestasi.

## Ota yhteys lähimpään huoltokeskukseen

Lue luku *Vianetsintä* ennen kuin otat yhteyttä huoltoon. Jos vikaa ei voi korjata itse, ota yhteyttä huoltoon ammattitaitoista korjausta varten, katso [www.asko.com](http://www.asko.com). Verkkosivuilta löydät myös tietoa siitä, kuinka kauan varaosia on saatavilla ja millaiset viat voit korjata itse.

Ilmoita yhteydenotossa arvokilven tiedot. Merkitse muistiin tuotenumero (1) ja sarjanumero (2).

Huomaa, että muiden kuin ammattilaisten tekemät korjaukset voivat vaarantaa käyttäjän turvallisuuden ja vaikuttaa tuotteen takuuseen.

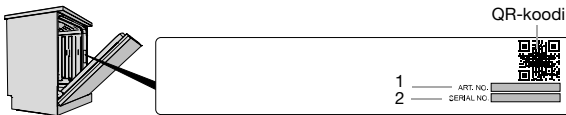

## Varaosat

Seuraavat varaosat ovat saatavilla vähintään seitsemän vuoden ajan mallin valmistuksen lopettamisen jälkeen: moottori, kierto- ja poistopumppu, lämmityselementti, putket ja letkut, venttiilit, siivilät ja aquastop-venttiilit, luukun kiinnitysosat, piirilevy, elektroninen näyttö, paineanturi, termostaatit ja anturit, ohjelmistot mukaan lukien palautusohjelmistot.

Seuraavat varaosat ovat saatavilla vähintään kymmenen vuoden ajan mallin valmistuksen lopettamisen jälkeen: luukkujen saranat ja tiivisteet, muut tiivisteet, suihkuvarret, poistosuodattimet, lankakorit ja muoviset oheislaitteet, kuten korit ja kannet.

## Pesuhjelmien lkm

Pidä > ja ●● painettuna 3 sekunnin ajan Pesuhjelmien lkm näyttämiseksi näytöllä.

## Tekniset tiedot

Korkeus:	859-912 mm
Leveys:	596 mm
Syvyys:	567 mm <sup>1)</sup>
Paino:	55 kg <sup>2)</sup>
Vakiokattausten määrä:	14 <sup>3)</sup>
Vedenpaine:	0,1–1,0 MPa
Sähköliitäntä:	Katso arvokilpi
Liitäntäteho:	Katso arvokilpi
Taajuuskaista, Wi-Fi-moduuli:	2,4 GHz
Suurin lähetysteho, Wi-Fi-moduuli:	≤ 1 W

<sup>1)</sup> Sisältää nipat automaattiseen annostelujärjestelmään liittämistä varten.

<sup>2)</sup> Paino voi vaihdella teknisten varusteiden mukaan.

<sup>3)</sup> Standardin EN 60436 mukaan.

## Tietoa kuluttajille

Tuotteet tiedot ovat osoitteessa <https://global.asko.com/energy-label>. Löydät tietoa myös EU:n EPREL-tuotetietokannasta. Skannaa astianpesukoneeseen kiinnitettyssä energiatarrassa oleva QR-koodi (tai käy sivulla <https://eprel.ec.europa.eu> ja etsi mallin nimi).

Tämä tuote sisältää valonlähteen/valonlähteitä, joiden energiatehokkuusluokka on D. Valonlähteitä on saatavana varaosana, ja ne voidaan vaihtaa astianpesukonetta vahingoittamatta lähimmässä huoltoliikkeessä tai ammattitaitoisen henkilön toimesta.

## Tietoja testauslaitokselle

Tietoa tästä tuotteesta on saatavana EU:n EPREL-tuotetietokannassa, ja tiedot voi tilata myös sähköpostitse [dishwashers@appliance-development.com](mailto:dishwashers@appliance-development.com).

Ilmoita kysymyksen yhteydessä arvokilven tiedot. Merkitse muistiin tuotenumero (1), sarjanumero (2) ja mallin nimi (3).

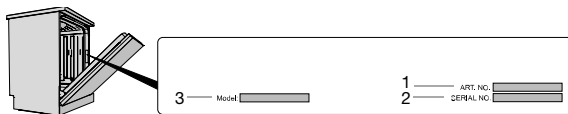

## Vaatimustenmukaisuusvakuutus

Yritys vakuuttaa, että laite, jossa on kyseinen toiminto Connectlife, on direktiivin 2014/53/EU olennaisten vaatimusten ja muiden asiaankuuluvien säännösten mukainen. Yksityiskohtainen vaatimustenmukaisuusvakuutus löytyy laitteen sivulla olevasta internet-osoitteesta <https://aidi.connectlife.io> lisäasiakirjojen joukosta.

# **ASKO** PROFESSIONAL

[WWW.ASKO.COM](http://WWW.ASKO.COM)



931345-a3

*Käännös alkuperäisestä käyttöohjeesta.*

*Oikeus muutoksiin pidätetään.*