

# ADAX NEO H/L WIFI (WT)

## Table of contents

### 1. Installation manual

Pages 2-3

### 2. WIFI (WT) thermostat user guide

Page 4 – NO

Page 5 – SE

Page 6 – FI

Page 7 – EN

Page 8 – DE

Page 9 – PT

Page 10 – LT

Page 11 – LV

Page 12 – ET

Page 13 – BG

Page 14 – EL

Page 15 – CS

Page 16 – HU

Page 17 – HR

Page 18 – PL

Page 19 – SK

Page 20 – RO

Page 21 – RU

Page 22 – ES

Page 23 – HE

Page 24 – SL

Page 25 – IT

Page 26 – SR

### 3. Eco design information

Pages 27-32

### 4. Declaration of conformity

Page 33

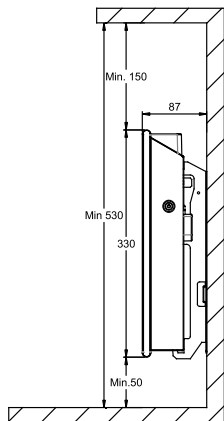
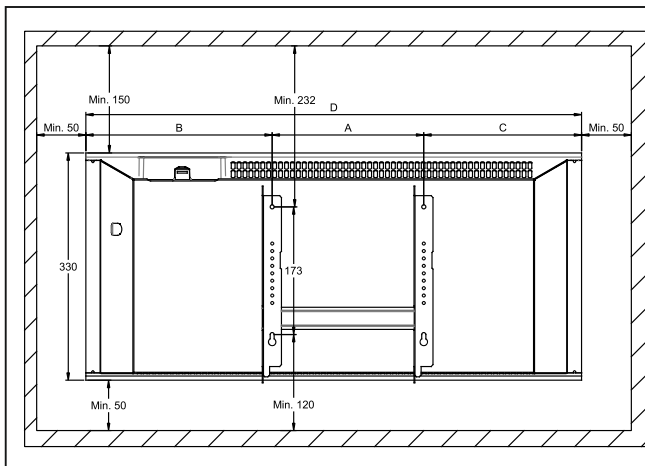
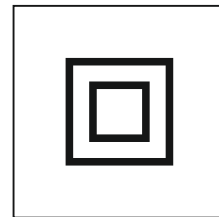
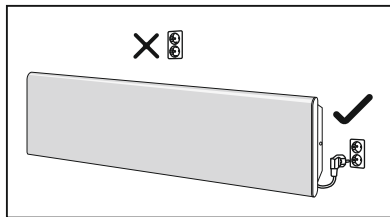
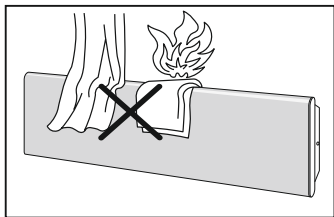

NEO H	Watt	B	A	C	D
NEO H 02	250	227	201	92	520
NEO H 04	400	227	201	137	565
NEO H 06	600	227	201	207	635
NEO H 08	800	236	302	212	750
NEO H 10	1000	268	302	239	809
NEO H 12	1200	356	302	326	984
NEO H 14	1400	263	604	227	1094
NEO H 20	2000	426	604	403	1403

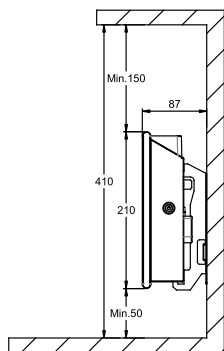
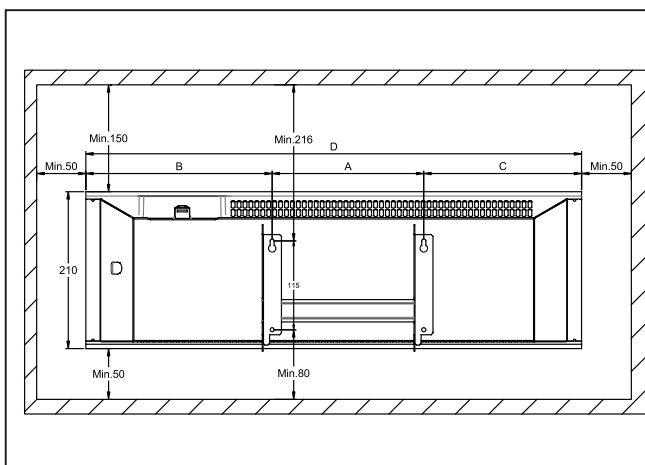

NEO L	Watt	B	A	C	D
NEO L 02	250	237	201	217	655
NEO L 04	400	253	302	228	783
NEO L 06	600	364	302	339	1005
NEO L 08	800	303	604	279	1186
NEO L 10	1000	386	604	390	1380
NEO L 12	1200	484	604	460	1548
NEO L 14	1400	343	1198	319	1760

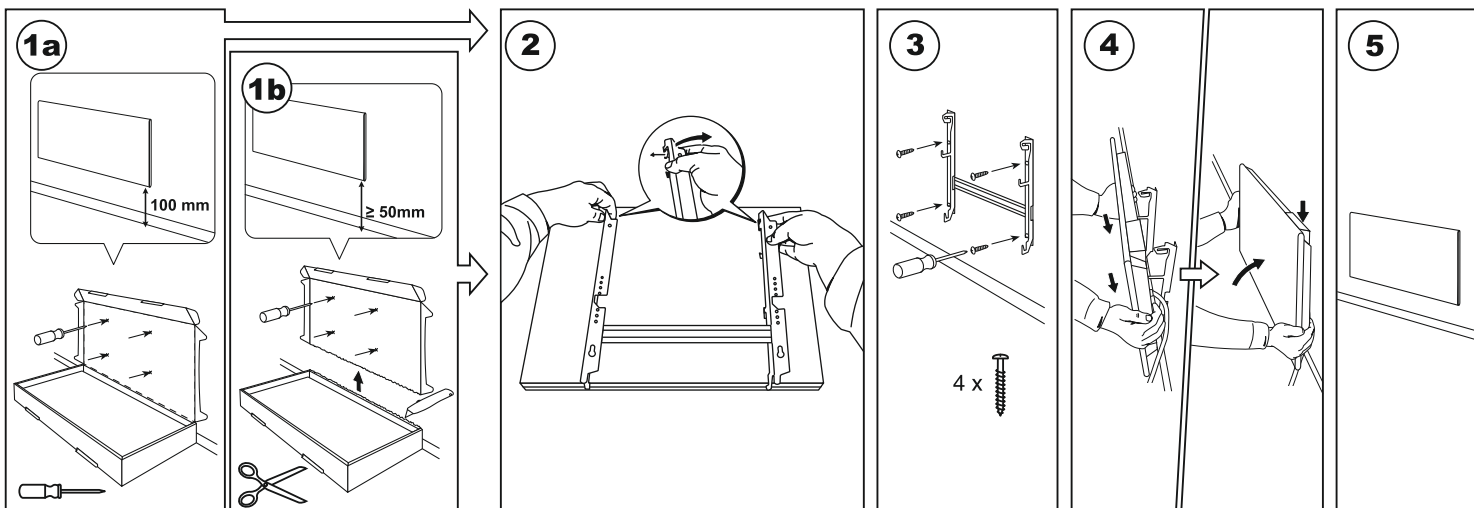

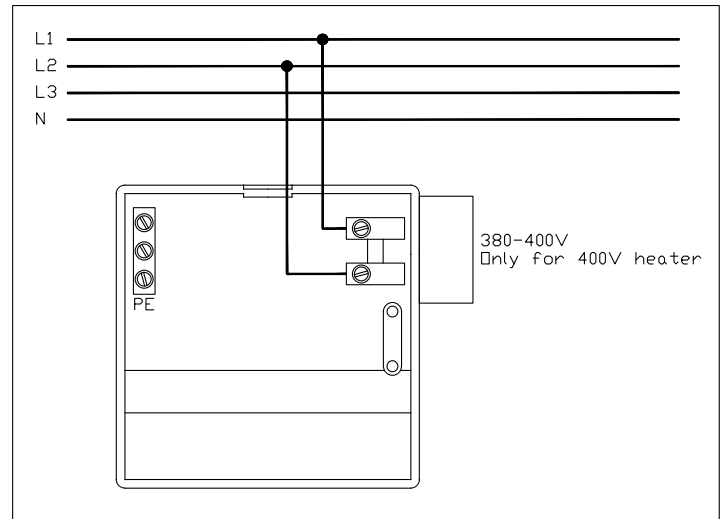
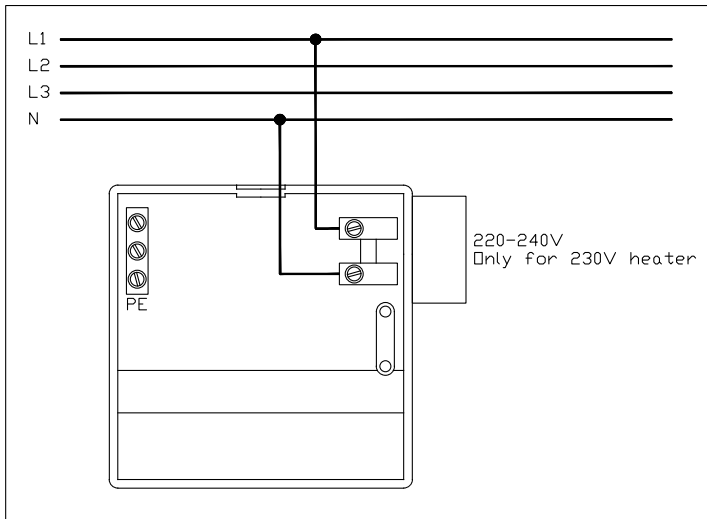
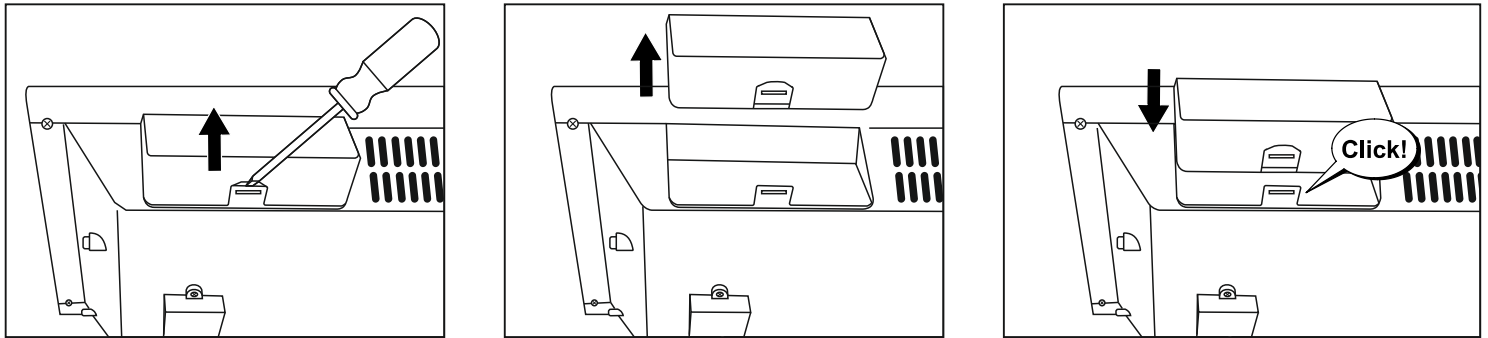
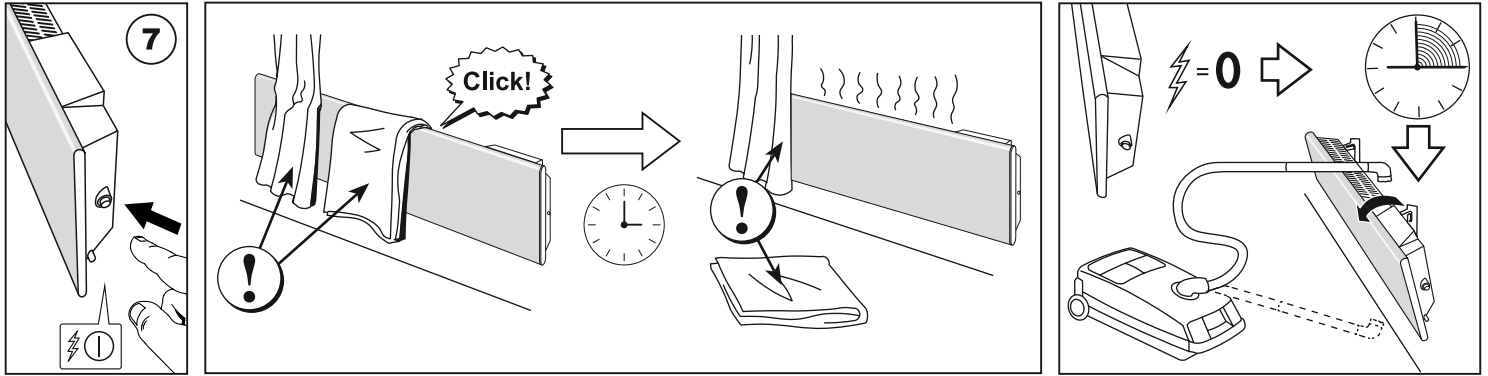
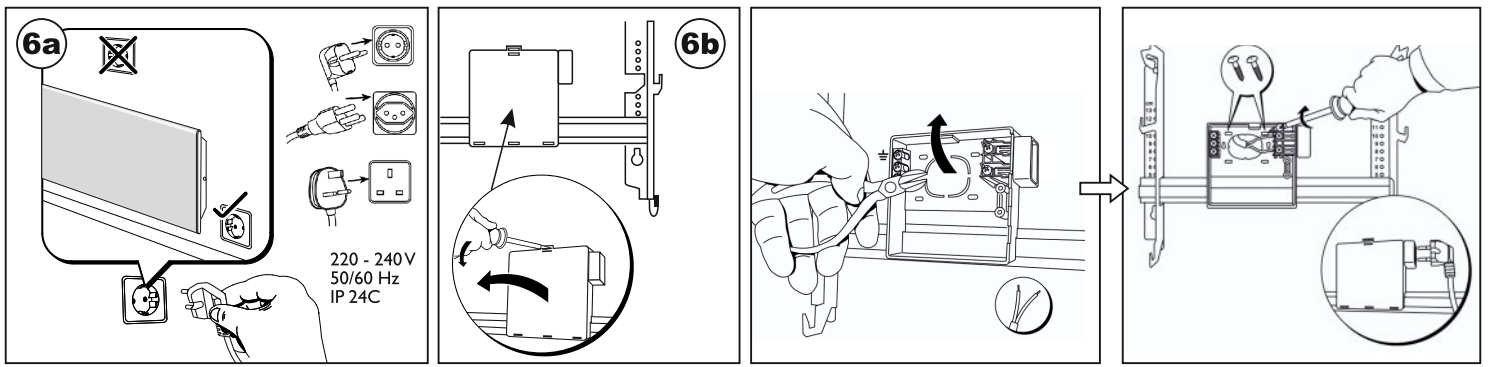

**EN** If the supply cord is damaged, it must be replaced by the manufacturer, its service agent or similarly qualified persons in order to avoid hazard.

**NO** Hvis strømkabelen er skadet må den skiftes ut av produsenten, dennes servicerepresentant eller lignende kvalifisert person for å unngå fare.

**SE** Om elkabeln är skadad måste den repareras av tillverkaren, dess serviceverkstad eller liknande kvalificerade personer för att undvika fara.

**FI** Jos virtajohto on vaurioitunut, valmistajan, sen huoltoedustajan tai vastaavasti pätevän henkilön on vaihdettava se vaaran välttämiseksi.

### Termostat layout

#### 1 Display:

-Angi temperaturverdi. Den vises i heltall og grader Celsius.

#### 2 Lys for temperaturindikator. Mulige indikasjoner:

- Lysen -ovnen virker, prøver å nå angitt temperatur;
- Lysen ikke - forhåndsinnstilt temperatur er nådd, ovnen virker ikke.
- Blinker - når ovnen er registrert med appen "Smart oven" (slik forteller ovnen at den er inkludert i brukerens app "Smart oven").

#### 3 WiFi indikatorlys Mulige indikasjoner:

- Lysen permanent når ovnen er koblet til hjemmenett (ruter) og sky;
- Lysen ikke - når ovnen ikke er koblet til hjemmenett;
- Blinker - når ovnen er koblet til hjemmenett men ikke er koblet til sky.

#### 4 Funksjonsvalg og bekreftelsesknapp "OK". Brukes:

1. Når ovnen er i direkte modus:

- Ved å klikke kort på knappen bytter systemet fra direkte modus til endringsmodus;

2. Når varmeren er i endringsmodus:

- Ved å klikke kort på knappen velges et ukentlig varmeprogram.

#### 5 Knapp "+", mulige verdier:

1. Når ovnen er i direkte modus og brukeren klikker på den økes temperaturverdiene med en grad. Mulig temperaturintervall er 5-35°C. Maks verdi er "35°C".
2. Når ovnen er i endringsmodus og brukeren klikker på denne knappen vises programlisten og brukeren navigerer gjennom den ved å gå forover.

#### 6 Knapp "-", mulige verdier:

1. Når ovnen er i direkte modus og brukeren klikker på den senkes temperaturverdiene med en grad. Mulig temperaturintervall er 5-35°C. Min verdi er "5°C".
2. Når ovnen er i endringsmodus og brukeren klikker på denne knappen vises programlisten og brukeren navigerer gjennom den ved å gå bakover.

### Display-verdier

"20" Fabrikkinnstilling 20°C. Intervall 5-35°C.

"HO" "Hjem (hjem)" ukeprogram. Ved å velge dette vil oppvarmingen fungere slik:

1. Hvis ovnen ikke er koblet til hjemmenettverket vil den holde 20°C inntil brukeren bruker "+" eller "-";
2. Hvis ovnen er koblet til hjemmenettverket vil den holde temperaturen ved brukeren "Hjem"-programmet.

"OF" "Kontor" ukeprogram. Ved å velge dette vil oppvarmingen fungere slik:

1. Hvis ovnen ikke er koblet til hjemmenettverket blir det ikke vist for brukeren (se "Endringsmodus kan ikke koble til WiFi!");
2. Hvis ovnen er koblet til hjemmenettverket vil den holde temperaturen ved bruk av "Kontor"-programmet.

"-" Ovnen er slått av.

"AF" Antifrost ukentlig varmeprogram. Ved å velge dette vil ovnen holde "Antifrost"-temperatur (standard 7°C).

"SC" "Smart konfig" indikatorverdi som viser at bruker har lagt ovnen til i appen "Smart oven" (se ovenns konfigurasjonsinnstillinger for "Smart")

"rE" Indikatorverdi for tilbakestilling til fabrikkinnstillinger (se Tilbakestilling til fabrikkinnstillinger).

### Introduksjon

Denne dokumentets hensikt er å introdusere brukeren til ovenns system og funksjonalitet. Også mulige bruksmåter og innretninger.

Denne applikasjonen egner seg ikke for bruk for voksne og barn med følgende tilstander: fysiske eller psykiske funksjonshemninger eller mangler kunnskap eller informasjon om produktet. Unntatt de tilfellene hvor noen holder oppsyn med dem eller de har blitt opplært i bruken.

Barn skal ikke leke med denne innretningen eller etterlates alene med den.

### Slå på ovnen

Den elektriske ovnen kan slås på med to metoder:

1. Klikke på-/avknappen på ovenns side;
2. Kort klikk på knappen "OK" på ovenns skjerm.

**Merk:** når ovnen slås på første gang på skjermen vises temperaturen 20 °C. Ovnen starter umiddelbart.

### Slå av ovnen

Ovnen kan slås av med tre metoder:

1. Klikk og hold inntil knappen "-" (i direkte modus) til temperaturen på skjermen endres til teksten "--" (temperaturen vil begynne å synke);
  2. Velg verdien "--" i menylisten i endringsmodus;
  3. Klikke på ovenns på-/avknapp på siden;
- Når ovnen slås på etter å ha blitt slått av manuelt vil den virke etter de varmeinnstillingene som ble sist angitt.

### Moduser

Den elektriske ovnen har to moduser:

1. Direkte - direkte kontrollmodus når temperatur som er angitt på skjermen er synlig;

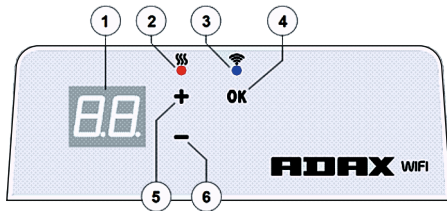

2. Endring - endringsmodus. I denne modusen kan brukeren velge konfigurert ukeprogram fra listen. Hvis ovnen er i endringsmodus vises programverdiene på skjermen (se Meny koblet til/fra WiFi).

### Endringsmodus på

Når ovnen er i direkte modus (valgt verdi er synlig på skjermen), klikk kort på knappen "OK".

Når endringsmodus er aktiv vil skjermen vise hvilket program fra listen som er aktivert.

### Direkte modus

Ovnen virker hele tiden i direkte modus. Når ovnen er i endringsmodus og etterlates i 30 sekunder i standby vil den automatisk bytte til direkte modus og den temperaturen som sist ble angitt på skjermen vil vises.

### WiFi styring med Adax WiFi App

Når brukeren begynner å bruke en mobil varmeapplikasjon kan man legge til en aktiv varmeenhet ved å klikke samtidig på knappene "+" og "-" til skjermen viser "SC" ("Smart Konfig") og begge indikatorlys slukkes. Da kan brukeren slippe knappene. "SC" vil vises på skjermen til konfigurasjonen er fullført. Når den er fullført (når applikasjonen har funnet en varmeenhet) vil rødt og blått indikatorlys blinke. Hvis "Smart Konfig" ikke kan finne en varmeenhet vil det bli vist en feilmelding. Etter 30 sekunder standby bytter ovnen til de forrige varmeinnstillingene (uavhengig av hvorvidt "Smart Konfig" var vellykket eller ikke).

**Merk:** bruker kan prøve å registrere flere ovner samtidig med "Smart oven". For å vite hvilken ovn som registreres i øyeblikket lyser det røde indikatorlyset på ovnen (les mer under "Smart oven" i bruksanvisningen).

### Endringsmodus kan ikke koble til WiFi

Når en ny ovn ikke er koblet til internett kan det hende at den ikke tillater bruk av ukentlig varmeprogram fordi den ikke kan finne aktuelt tidspunkt. I dette tilfellet vil funksjonslisten for endringsmodus se slik ut:

"HO" - vil bli satt til 20°C temperatur;

"AF" - setter ovnen i "Antifrost"-modus (standard temperatur er 7°C);

"--" - "AV"-modus;

**Merk:** brukeren må klikke på knappen "OK" for å velge et program. Hvis brukeren ikke velger et program etter 30 sekunder går varmeovnen til direkte modus og temperaturen settes til den sist valgte.

### Endringsmodus koblet til WiFi

Når ovnen er koblet til hjemmenettverket og satt i endringsmodus vil den vise ukentlige varmeprogrammer som er konfigurert med applikasjonen "Smart oven". Hvis brukeren aldri har brukt eller ikke har opprettet noen ukeprogrammer vil disse programmene vises:

"HO" - ukentlig varmeprogram "Hjem";

"OF" - ukentlig varmeprogram "Kontor";

"--" - "AV"-modus (se skjermverdier for oven);

"AF" - vil holde "Antifrost" (standard 7°C).

**Merk:** brukeren må klikke på knappen "OK" for å velge et program. Hvis brukeren ikke velger et program etter 30 sekunder går varmeovnen til direkte modus og temperaturen settes til den sist valgte.

### Avbryt alle varmeparametre midlertidig

Stopp oven som er i direkte modus midlertidig, bruk "+" og "-" for å stille inn ønsket temperatur.

**Merk:** angitt temperatur gjelder inntil nytt ukeprogram starter.

### Tilbakestilling til fabrikkinnstillinger

For å tilbakestille ovnen til fabrikkinnstillinger (se Ovnskjerm), klikk samtidig på knappene "+", "--" og "OK" til teksten på skjermen viser "rE". Slipp deretter knappene og 20 °C temperatur vil vises. Etter tilbakestilling holder ovnen temperaturen for "Comfort"-modus (standard 20 °C).

**Merk:** etter tilbakestilling må ovnen registreres i "Smart oven"-appen. Brukeren må legge til ovnen i "Smart oven" og utføre "Smart Konfig".

### Termostatlayout

#### 1 Display:

· Ställ in temperaturvärde. Det representeras av heltal och Celsiusgrader.

#### 2 Temperaturindikeringslampa. Möjliga indikationer:

- Lysar när värmaren arbetar och försöker nå förinställd temperatur;
- Lysar inte - värmarens förinställda temperatur är uppnådd, värmaren arbetar inte;
- Blinkar - när värmaren är registrerad genom att använda "Smart heater" applikationen (på detta sätt annonserar värmaren till användaren, att just denna värmare är inkluderad i användarens "Smart heater" applikation).

#### 3 WiFi-indikationslampa. Möjliga indikationer:

- Lysar permanent, när elektronisk värmeapparat är ansluten till hemnät (router) och molnet;
- Lysar inte - när värmaren inte är ansluten till hemnätverk;
- Blinkar - när värmaren är ansluten till hemnätverk men inte ansluten till molnet.

#### 4 Funktionsval och bekräftelseknapp "OK". Används:

1. När värmaren är i direktläge:
  - Ettsnabbt tryck på knappväxlar systemet från direktläge till redigeringsläge;
2. När värmaren är i redigeringsläge:
  - Ett snabbt tryck på knappen väljer ett veckovärmeprogram.

#### 5 Möjliga värden för "+" knappen:

1. När värmare är i direktläge och användaren trycker på den så ökar temperaturvärdet med en grad. Möjligt temperaturintervall är 5-35°C. Maximumvärde är "35°C".

2. När värmaren är i redigeringsläge och användaren trycker på denna knapp så visas programlistan och användaren navigerar i den genom att gå framåt.

#### 6 Möjliga värden för "-" knappen:

1. När värmaren är i direktläge och användaren trycker på den så sjunker temperaturvärdet med en grad. Möjligt temperaturintervall är 5-35°C. Minimumvärde är "5°C".

2. När värmaren är i redigeringsläge och användaren trycker på denna knapp så visas programlistan och användaren navigerar i den genom att gå baklänges.

### Displayvärden

"20" Fabriksinställning 20°C. Intervall 5-35°C.

"HO" "Home" veckoprogram. Med detta valt, så kommer uppvärmnings-temperaturen vara:

1. Om värmaren inte är ansluten till hemnätverket så kommer 20°C hållas. Tills användaren använder "+" eller "-" så kommer temperaturen inte förändras;

2. Om värmaren är ansluten till hemnätverket så kommer den hålla temperaturen genom att använda "Home" programmet.

"OF" "Office" veckoprogram. Med detta valt, så kommer uppvärmningen att vara:

1. Är värmaren inte ansluten till hemnätverket så kommer den inte att visas för användaren (se "Redigeringsläge kan inte ansluta till WiFi");

2. Om värmaren är ansluten till hemnätverket, så kommer värmaren hålla "Office"-programmets temperatur.

"-" Värmaren är avstängd.

"AF" Antifrost veckovärmeprogram. Om det väljs, så kommer värmaren att hålla "Antifrost"-temperatur (som standard 7°C).

"SC" "Smart config" indikerande värde, visar att användaren började lägga till värmaren till "Smart heater"-appen (se Värmarens "Smart" konfigurationsinställningar).

"rE" Fabriksåterställningsindikationsvärde (se Fabriksåterställning av data).

### Introduktion

Syftet med detta dokument är att introducera användaren till de elektriska värmesystemen och deras funktion. Även möjliga användningsätt och anordningar. Denna applikation är olämplig att använda för vuxna och barn med följande tillstånd: fysiska eller mentala funktionshinder och brister gällande kunskap eller information om produkten. Förutom i de fall då de är under tillsyn har introducerats genom handledning i hur denna applikation används.

Barn får inte leka med denna apparat eller lämnas ensamma med den.

### Sätta på värmaren

Elektriskt värmesystem kan sättas på två sätt:

1. Ettsnabbtryck på på/av/-knappen på sidan av den elektroniska värmeapparaten;
2. Ettsnabbtryck på "OK"-knappen på den elektroniska värmeapparaten skärm.

**Notera:** När värmaren är på för första gången så kommer 20°C-temperatur att visas på skärmen. Värmaren börjar arbeta direkt.

### Stänga av värmaren

Värmaren kan stängas av på tre sätt:

1. Tryck och håll in "-" knappen (i direktläge) tills temperaturen på skärmen ändras till texten "-" (temperaturen kommer att minska fallande);
2. I redigeringsläget välj värdet "-" i menylistan;
3. Tryck på värmarens på/av-knapp på dess sida;

När man sätter på värmaren efter manual avstängning så arbetar värmaren utifrån senast inställda uppvärmningsparametrar.

### Arbetslägen

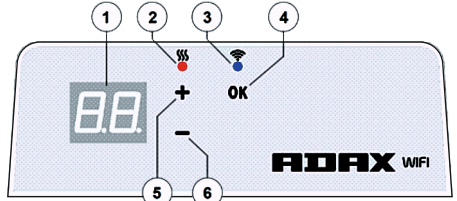

Den elektriska värmeapparaten har två arbetslägen:

1. Direkt - direktkontroll-läge där inställd uppvärmningstemperatur är synlig på skärmen;
2. Redigering - Redigeringsläge. I detta läge kan användaren välja ett konfigurerat veckoprogram från gällande lista. Om användaren är i redigeringsläge så syns programvärdena på värmarens skärm (se Meny ansluten till/frånkopplad från WiFi).

### Redigeringsläge på

När värmaren är i direktläge (valt värde är synligt på skärmen) trycks snabbt på "OK"-knappen.

När redigeringsläget är aktivt så kommer skärmen visa det program från listan som vid tidpunkten är inställt.

### Direktläge

Värmaren arbetar alltid i direktläge. När värmaren är inställd på redigeringsläge och lämnas i standby-läge i 30 sekunder så kommer den automatiskt att växla över till direktläge och skärmen kommer att visa det senast inställda temperaturvärdet.

### WiFi kontroll

När användaren börjar använda den mobila värmeapplikationen så kan han addera aktiv värmeapparat till applikationen genom att trycka på "++" och "--" knapparna samtidigt tills skärmen visar "SC" ("SmartConfig") och båda indikationslamporna släcks. I detta ögonblick kan användaren släppa knapparna. "SC" kommer att visas på skärmen tills konfigurationen är färdig. När detta är klart (vilket betyder att applikationen fann en värmare) så kommer de röda och blå indikationsknapparna på skärmen tändas och blinka. Om "SmartConfig" inte kan hitta enheten så kommer ett felmeddelande att visas. Efter 30 sekunder i standby så växlar värmaren till föregående värmarinställningar (det spelar ingen roll om "SmartConfig" var framgångsrikt eller inte).

**Notera:** användaren kan försöka registrera några värmare på samma gång genom att använda "Smart heater". Den röda indikationslampan på värmaren visar vilken värmare som registreras för ögonblicket (läs mer i användarmanualen för "Smart heater").

### Redigeringsläge kan inte ansluta till WiFi

Om en ny värmare inte är ansluten till internet så kanske den inte tillåter användning av veckovärmeprogram eftersom den inte kan lokalisera nuvarande tid. I detta fall kommer funktionslistan i redigeringsläget se ut såhär:

- "HO" - kommer att vara inställt på 20°C temperatur;
- "AF" - ställer in värmare på "Antifrost"-läge (standardtemperatur är 7°C);
- "-" - "stand-by" läge.

**Notera:** för att välja ett program måste användaren klicka på "OK"-knappen. Om användaren inte väljer ett program så kommer värmaren efter 30 sekunder att växla till direktläge och temperaturen att ställas in på den senast valda.

### Redigeringsläge ansluten till WiFi

När den elektriska värmeapparaten är ansluten till hemnätverket och inställd på redigeringsläget så kommer den visa veckovärmeprogram som konfigurerades med "Smart heater" applikationen.

Om användaren aldrig har använt eller skapat några veckovärmeprogram så visas dessa program:

- "HO" - veckovärmeprogram "Home";
- "OF" - veckovärmeprogram "Office";
- "-" - "stand-by" läge;
- "AF" - kommer att hålla "Antifrost" (som standard 7°C).

**Notera:** för att välja ett program måste användaren klicka på "OK"-knappen. Om användaren inte väljer ett program så kommer värmaren efter 30 sekunder att växla till direktläge och temperaturen att ställas in på den senast valda.

### Tillfälligt avbryta alla uppvärmningsparametrar

För att temporärt stoppa värmaren när den är i direktläge använd "++" och "--" för att ställa in behöv temperatur.

**Notera:** Inställd temperatur används tills ett nytt veckovärmeprogram startar.

### Fabriksdataåterställning

För att återställa fabriksdata på elektrisk värmare (se Värmarskärm) trycks samtidigt på knapparna "++", "--" och "OK", tills skärmen visar "rE". Släpp sedan alla knapparna och 20°C-temperaturen kommer att visas. Efter fabriksåterställning så håller elektrisk värmare "Comfort" läge-temperatur (som standard 20°C).

**Notera:** efter fabriksåterställning måste värmaren registreras i "Smart heater" applikationen. Användare måste lägga till "Smart heater" applikationen och göra "Smart Config".

### Termostaatin ulkoasu

#### 1 Näyttö:

- Aseta lämpötila-arvo. Se näytetään kokonaisluvuilla ja Celsius-asteissa.
- 2 Lämpötilan merkkivalo.** Mahdolliset osoitukset:
  - Se palaa – lämmitin toimii, yrittää saavuttaa esiasetetun lämpötilan;
  - Se ei pala – esiasetettu lämpötila on saavutettu, lämmitin ei toimi.
  - Viilkuu – kun lämmitin on rekisteröity käyttämällä "Smart heater" -sovellusta (tällä tavoin lämmitin ilmoittaa käyttäjälle, että tämä tietty lämmitin sisältyy käyttäjän "Smart heater" -sovellukseen).

#### 3 WiFi-merkkivalo.

- Palaa jatkuvasti, kun elektroninen lämmityslaitte on kytketty kotiverkkoon (reitintin) ja pilveen;
- Ei pala – kun lämmitintä ei ole kytketty kotiverkkoon;
- Viilkuu – kun lämmitin on kytketty kotiverkkoon, mutta ei ole kytketty pilveen.

#### 4 Toimintojen valinta- ja vahvistuspainike "OK". Käytetään:

1. Kun lämmitin on suoratilassa:
  - Nopeasti napsauttamalla painiketta järjestelmä vaihtaa suoratilasta muokkaustilaan;
  - Kun lämmitin on muokkaustilassa:
    - Nopeasti napsauttamalla painiketta valitaan viikoittainen lämmitysohjelma.

#### 5 Painikkeen "+" mahdolliset arvot:

1. Kun lämmitin on suoratilassa ja käyttäjä napsauttaa sitä, lämpötila-arvot kasvavat yhdellä asteella. Mahdollinen lämpötilaväli on 5–35 °C. Suurin arvo " 5 °C".
2. Kun lämmitin on muokkaustilassa ja käyttäjä napsauttaa tätä painiketta, ohjelmaluettelo näytetään, ja käyttäjä selaa sen läpi menemällä eteenpäin.

#### 6 Painikkeen "-" mahdolliset arvot:

1. Kun lämmitin on suoratilassa ja käyttäjä napsauttaa sitä, lämpötila-arvot laskevat yhdellä asteella. Mahdollinen lämpötilaväli on 5–35 °C. Suurin arvo " 5 °C".
2. Kun lämmitin on muokkaustilassa ja käyttäjä napsauttaa tätä painiketta, ohjelmaluettelo näytetään, ja käyttäjä selaa sen läpi menemällä taaksepäin.

### Näyttöarvot

"20" Tehdasasetukset 20 °C. Väli 5–35 °C

"HO" "Home"-viikko-ohjelma. Valitsemalla sen lämmitys lämpötila on:

1. Jos lämmitintä ei ole kytketty kotiverkkoon, se pitää 20 °C. Se ei muutu, ennen kuin käyttäjä käyttää "+" tai "-";
2. Jos lämmitin on kytketty kotiverkkoon, se pitää lämpötilan käyttämällä "Home"-ohjelmaa.

"OF" "Office"-viikko-ohjelma. Valitsemalla tämän tilan, lämmitys on:

1. Jos lämmitintä ei ole kytketty kotiverkkoon, sitä ei näytetä käyttäjälle (katso "Muokkaustila ei yhdistetty WiFiin");
2. Jos lämmitin on kytketty kotiverkkoon, se pitää "Office"-ohjelman lämpötilan.

"-". Lämmitin on kytketty pois päältä.

"AF" Jäätymisenestön viikoittainen lämmitysohjelma. Valitsemalla sen lämmitin pitää "Antifrost"-lämpötilan (oletuksena 7 °C).

"SCF" "Smart config" -osoitusarvo, joka näyttää, että käyttäjä aloitti lämmittimen lisäyksen "Smart heater" -sovellukseen (katso lämmittimen "Smart"-määrittämisasetukset).

"rE" Tehtaan palautusosoitusarvo (katso Tehdastietojen palautus).

### Johdanto

Tämän asiakirjan tarkoitus on esitellä lämpötila- ja sähkölämmitysjärjestelmää ja sen toiminnon sekä mahdolliset käyttötavat ja tilat.

Tämä sovellus ei sovellu aikuisten ja lasten käyttöön, mikäli heillä on seuraavia olosuhteita: fyysisiä tai henkisiä vammoja, puutteita tuotteen tuntemuksessa tai tiedoissa. Lukuun ottamatta tapauksia, joissa heiltä valvotaan tai he ovat saaneet johdatuksen opastusvideolla tämän sovelluksen käyttöön.

Lapset eivät saa leikkiä tällä laitteella tai heitä ei saa jättää yksinään sen kanssa.

### Lämmittimen kytkeminen päälle

Sähköinen lämmityslaitte voidaan kytkeä päälle kahdella tavalla:

1. Napsauttamalla nopeasti on/off-painiketta sähkölämmittimen sivulta;
2. Napsauttamalla nopeasti "OK"-painiketta sähkölämmittimen ruudulta.

**Huomaa:** Kun lämmitin kytketään päälle ensimmäistä kertaa, ruudulla näytetään lämpötila 20 °C. Lämmittimen alkaa toimia heti.

### Lämmittimen kytkeminen pois

Lämmitin voidaan kytkeä pois päältä kolmella tavalla:

1. Napsauttamalla ja pitämällä painiketta "-" (suoratilassa), kunnes ruudun lämpötila vaihtuu tekstiksi "-"- (lämpötila alkaa laskea);
2. Valitse muokkaustilassa arvo "-"- valikkoluettelosta;
3. Napsauttamalla lämmitin on/off-painiketta sivulta;

Kun lämmitin kytketään päälle manuaalisesti poiskytkemisen jälkeen, se toimii edellisikerralla asetetuilla lämmitysasetuksilla.

### Toimintatilat

Sähkölämmityksessä on kaksi toimintatilaa:

1. Suora-omhoajustila, kun ruudulla asetettu lämmitys lämpötila on näkyvässä;

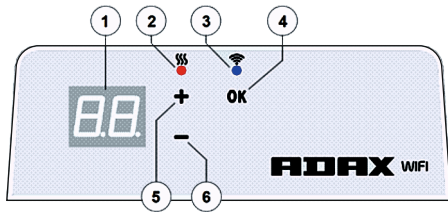

2. Muokaus - muokkaustila. Tässä tilassa käyttäjä voi valita määritetyn viikko-ohjelman lähetetyistä luettelosta. Jos käyttäjä on muokkaustilassa, lämmittimen ruudun ohjelman arvot näytetään (katso "Muokkaustila ei pysty yhdistämään WiFiin" ja "Muokkaustila yhdistetty WiFiin").

### Muokkaustila päällä

Kun lämmitys on suoratilassa (valittu arvo näkyy ruudulla), napsauta painiketta "OK" lyhyesti.

Kun muokkaustila on aktiivinen, ruudulla näytetään se ohjelma luettelosta, joka on asetettuna sillä hetkellä.

### Suoratila

Lämmitin toimii aina suoratilassa. Kun lämmitin asetetaan muokkaustilaan ja jätetään 30 sekunniksi valmistilaan, se automaattisesti vaihtaa suoratilaa ja ruudulla näytetään edellinen asetettu lämpötila-arvo.

### WiFi-ohjaus

Kun käyttäjä aloittaa lämmityksen mobiilisovelluksen käytön, hän voi lisätä aktiivisen lämmityslaitteen sovellukseen napsauttamalla samaan aikaan molempia painikkeita "+" ja "-". Kunnes ruudulla näytetään "SC" ("Smart Config") ja molemmat merkkivalot sammuvat. Yksittäjä voi vapauttaa painikkeen. "SC" näytetään ruudulla, kunnes määrittys on tehty. Kun se on tehty (tämä tarkoittaa, että sovellus löysi lämmittimen) ruudulla punainen ja sininen merkkivalo syttyvät ja vilkkuvat. Jos "Smart Config" ei löydä laitetta, näytetään virheviesti. 30 sekunnin valmistusvaiheen jälkeen lämmitin vaihtaa edellisiin lämmitysasetuksiin (ei ole merkittyä, onnistuuko "Smart Config" vai ei).

**Huomaa:** Käyttäjä voi yrittää rekisteröidä useamman lämmittimen kerralla käyttämällä "Smart heater" -toimintoa. Tiedä, mikä lämmitin rekisteröity, kun lämmittimessä näkyy punainen valo (lue lisää "Smart heater"-käyttöoppaasta).

### Muokkaustila ei pysty yhdistämään WiFiin

Kun uutta lämmitintä ei ole yhdistetty internetiin, se ei ehkä salli viikoittaisen lämmitysohjelman käyttöä, koska se ei pysty paikallistamaan senhetkistä aikaa. Tässä tapauksessa muokkaustilatoiminnon luettelo näyttää tältä:

- "HO" - asetetaan 20 °C lämpötilaan;
- "AF" - aseta lämmitin "Antifrost"-tilaan (oletuslämpötila on 7 °C);
- "-". "stand-by"-tila.

**Huomaa:** Ohjelman valitsemiseksi käyttäjän on napsautettava painiketta "OK". Jos käyttäjä ei valitse ohjelmaa 30 sekunnin kuluessa, lämmitin vaihtaa suoratilaa ja lämpötila asetetaan edelliseen valittuun arvoon.

### Muokkaustila yhdistetty WiFiin

Sähköinen lämmityslaitte yhdistettynä kotiverkkoon ja asetettuna muokkaustilaan näyttää viikoittaisen lämmitysohjelman, joka määritettiin käyttämällä "Smart heater" -sovellusta.

Jos käyttäjä ei ole koskaan käyttänyt tai ei ole tuonut viikoittaista lämmitysohjelmaa, nämä ohjelmat näytetään:

- "HO" - viikoittainen lämmitysohjelma "Home";
- "OF" - viikoittainen lämmitysohjelma "Office";
- "-". "stand-by"-tila;
- "AF" - pitää "Jäätymisenestön" (oletuksena 7 °C).

**Huomaa:** Ohjelman valitsemiseksi käyttäjän on napsautettava painiketta "OK". Jos käyttäjä ei valitse ohjelmaa 30 sekunnin kuluessa, lämmitin vaihtaa suoratilaa ja lämpötila asetetaan edelliseen valittuun arvoon.

### Peruuta tilapäisesti kaikki lämmitysasetukset

Lämmittimen väliaikainen pysäytys suoratilakäytössä "+" tai "-"- asettaaksesi halutun lämpötilan.

**Huomaa:** Asetettu lämpötila toimii, kunnes uuden viikko-ohjelman lämmitystä alkaa.

### Tehdastietojen palautus

Palauta tehdastiedot sähkölämmittimeen (katso lämmittimen ruutu) napsauttamalla samaan aikaan painikkeita: "+", "-", "+" ja "OK", kunnes ruudulla näytetään "rE". Vapauta sitten nämä painikkeet ja 20 °C lämpötila näytetään. Tehdaspalautuksen jälkeen sähkölämmittin pitää "Comfort"-tilan lämpötilan (oletuksena +20 °C).

**Huomaa:** Tehdaspalautuksen jälkeen lämmitin on rekisteröitävä "Smart heater" -sovelluksessa. Käyttäjän on lisättävä "Smart heater"-sovellus ja tehtävä "Smart Config".

### Thermostat layout

#### 1 Display:

-Set temperature value. It is represented in integers and Celsius degrees.

#### 2 Temperature indication light. Possible indications:

- Is lighting when heater is on set temperature;
- Is not lighting when heater's temperature is not reached;
- Blinking – when heater is connecting to the cloud.

#### 3 WiFi indication light. Possible indications:

- Permanently lighting, when electronic heater device is connected to home net (router) and cloud;
- Not lighting – when heater isn't connected to home network;
- Blinking – when heater is connected to home network but isn't connected to cloud.

#### 4 Functions selection and confirmation button „OK“. Used:

1. When heater is in direct mode:

By briefly clicking the button system is switching from direct mode to editing mode;

2. When heater is in editing mode:

-By briefly clicking the button a weekly heating program is selected.

#### 5 Button „+“, possible values:

1. When heater is in direct mode and user is clicking it temperature values are increasing by one degree. Possible temperature interval is 5-35°C. Max value is „35°C“.

2. When heater is in editing mode and user is clicking this button then program list is displayed and user is navigating through it by going forward.

#### 6 Button „-“, possible values:

1. When heater is in direct mode and user is clicking it temperature values are decreasing by one degree. Possible temperature interval is 5-35°C. Min value is „5°C“.

2. When heater is in editing mode and user is clicking this button then program list is displayed and user is navigating through it by going backwards.

### Display values

„20“ Integer temperature value. Interval 5-35°C.

„HO“ „Home“ weekly program. By selecting it heating temperature will be:

1. If heater is not connected to home network it will keep 20°C. Until user using „+“ and „-“ won't change it;

2. If heater is connected to home network it will keep temperature by using „Home“ program.

„OF“ „Office“ weekly program. By selecting this mode, heating will be:

1. If heater is not connected to home network it won't be shown for user;

2. If heater is connected to home network, heater will keep „Office“, program temperature.

„-“ The heater is in „stand-by“ mode.

„AF“ Antifrost weekly heating program. By selecting it, heater will keep

„Antifrost temperature (by default 7°C).

„SC“ „Smart config“ indicating value, showing that user started adding heater, to „Smart heater“ app (look „Heater's „Smart“ configuration settings).

„E“ Factory reset indication value (look Factory data reset).

### Introduction

This document aim is to introduce user with electric heater system and it's functionality. Also possible usage ways and facilities.

This application is inappropriate to use for adults and kids if they have the following conditions: physical or mental disabilities, lacking knowledge or information about the product. Except those cases when they are being supervised or they had introduction with tutorial how to use this application. Kids are not allowed to play with this device or left alone with it.

### Turning heater on

Electric heater device can be turned on in two ways:

1. Briefly clicking on/off button on the electronic heater device side;
2. Briefly clicking button „OK“ on the electronic heating device screen.

**Note:** when heater is turned on for the first time on the screen 20°C temperature will be shown. Heater is starting to work instantly.

### Turning heater off

Heater can be turned off in three ways:

1. Clicking and holding button „-“ (in direct mode) until temperature on screen will change into the text „-“ (temperature will start decreasing descending);
2. In editing mode choosing value „-“ in the menu list;
3. Clicking heater's on/off button on the side;

Turning heater on after turning it off manually heater is working by the heating parameters set in last time.

### Work modes

Electric heating device has two work modes:

1. Direct – direct control mode when on screen set heating temperature is visible;
2. Editing – editing mode. In this mode user can choose configured weekly

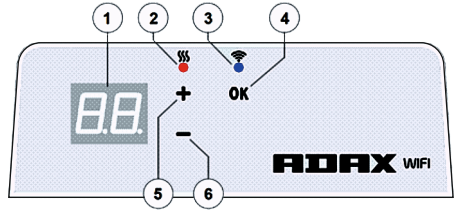

program from submitted list. If user is in edit mode on heater screen program's values are displayed (look Menu connected/disconnected to WiFi).

### Edit mode on

When heater is in direct mode (selected value is visible on the screen) click button „OK“ short.

When editing mode is active on screen will be displayed that program from the list which is set at the moment.

### Direct mode

Heater is always working on direct mode. When heater is set to editing mode and left for 30 s in standby it will automatically switch to direct mode and on screen last set temperature's value will be displayed.

### Wifi Control

When user is starting to use a mobile heating application he can add active heating device to the application by clicking both buttons at the time „+“ and „-“ until on the screen will be displayed „SC“ („SmartConfig“) and both indication lights turn off. At that moment user can release buttons. „SC“ will be displayed on the screen until configuration is done. When it's done (that means application found a heater) on the screen red and green indication lights will turn on and blink. If „SmartConfig“ can't find device an error message will be shown. After 30 s standby heater is switching to the previous heating settings (doesn't matter if „SmartConfig“ was successful or not).

**Note:** user can try to register few heaters at once using „Smart heater“. To know which heater is registering at the moment indicating red light on heater is showing (read more at „Smart heater“ user guide).

### Editing mode can't connect to WiFi

When new heater is not connected to the internet then it might not allow to use weekly heating program because it can't locate present time. In this case editing mode function list will look like this:

„HO“ – will be set 20°C temperature;

„AF“ – set heater to „Antifrost“ mode (by default 7°C);

„-“ – „stand-by“ mode.

**Note:** to choose a program user has to click button „OK“. If user is not selecting a program after 30 s heater is switching to the direct mode and temperature is set to the last one selected.

### Editing mode connected to WiFi

Electric heating device connected to the home network and set to the editing mode will display weekly heating programs which were configured using „Smart heater“ application.

If user have never used or haven't created any weekly heating programs then these programs will be displayed:

„HO“ – weekly heating program „Home“;

„OF“ – weekly heating program „Office“;

„-“ – „stand-by“ mode;

„AF“ – will keep „Antifrost“ (by default 7°C).

**Note:** to choose a program user has to click button „OK“. If user is not selecting a program after 30 s heater is switching to the direct mode and temperature is set to the last one selected.

### Temporary cancel all heating parameters

Temporary stop heater which is in direct mode use „+“ or „-“ to set needed temperature.

**Note:** set temperature is working until new weekly program heating mode will start.

### Factory data reset

To reset factory data on the electric heater (look. Heater screen) click buttons at once: „+“, „-“ and „OK“, until on the screen text starts blinking. Then release all buttons and 20°C temperature will be displayed. After factory reset electric heater is keeping „Comfort“ mode temperature (by default 20°C).

**Note:** after factory reset heater must be registered at „Smart heater“ application. User will have to add „Smart heater“ application and do „Smart Config“.

### Thermostat-Layout

#### 1 Display:

· Einstellung der Temperatur. Anzeige als Ganzzahl und in Grad Celsius.

#### 2 Beleuchtung der Temperaturanzeige. Mögliche Anzeigen:

- Leuchtet, wenn die Heizung die Einstelltemperatur erreicht hat;
- Leuchtet nicht, wenn die Einstelltemperatur noch nicht erreicht ist;
- Blinkt, wenn das Heizgerät an die Cloud angeschlossen ist.

#### 3 Beleuchtete WiFi-Anzeige. Mögliche Anzeigen:

- Permanentes Leuchten, wenn das elektronische Heizgerät mit Heimnetzwerk (Router) und Cloud verbunden ist;
- Leuchtet nicht, wenn das Heizgerät nicht mit dem Heimnetzwerk verbunden ist;
- Blinkt, wenn das Heizgerät mit dem Heimnetzwerk, aber nicht mit der Cloud verbunden ist.

#### 4 Funktionswahl- und Bestätigungstaste „OK“ Verwendung:

1. Wenn sich die Heizung im Direktmodus befindet: Durch kurzes Drücken dieser Taste schaltet das System aus dem Direktmodus in den Änderungsmodus um.
2. Wenn sich die Heizung im Änderungsmodus befindet:
  - Durch kurzes Drücken dieser Taste wird ein Wochenheizprogramm aufgerufen.

#### 5 Mögliche Werte für die Taste „+“:

1. Wenn sich die Heizung im Direktmodus befindet, kann man durch Klicken auf die Temperaturwerte jeweils um ein Grad erhöhen. Temperaturintervalle sind möglich zwischen 5-35°C. Der Höchstwert beträgt „35°C“.
2. Wenn sich die Heizung im Änderungsmodus befindet und man diese Taste drückt, wird die Programmliste angezeigt und man kann sich darin vorwärts bewegen.

#### 6 Mögliche Werte für die Taste „-“:

1. Wenn sich die Heizung im Direktmodus befindet, kann man durch Klicken auf die Temperaturwerte jeweils um ein Grad senken. Temperaturintervalle sind möglich zwischen 5-35°C. Der Mindestwert beträgt „5°C“.
2. Wenn sich die Heizung im Änderungsmodus befindet und man diese Taste drückt, wird die Programmliste angezeigt und man kann sich darin rückwärts bewegen.

### Anzeigewerte

„20“ Ganzzahliger Temperaturwert. Intervall 5-35°C.

„HO“ „Home“ Wochenprogramm. Bei dieser Wahl geschieht mit der Heiztemperatur folgendes:

1. Wenn die Heizung nicht mit dem Heimnetzwerk verbunden, werden 20°C gehalten. Dies kann man mit „+“ und „-“ nicht ändern.
2. Wenn die Heizung mit dem Heimnetzwerk verbunden ist, hält sie die Temperatur mithilfe des „Home“-Programms aufrecht.

„OF“ „Office“ Wochenprogramm. In diesem Modus geschieht mit der Heiztemperatur folgendes:

1. Wenn die Heizung nicht mit dem Heimnetzwerk verbunden ist, wird sie auch nicht angezeigt.
2. Wenn die Heizung mit dem Heimnetzwerk verbunden ist, hält sie die vorprogrammierte „Office“-Temperatur aufrecht.
- „-“ Die Heizung befindet sich im „Standby“-Modus.

„AF“ Wöchentliches Frostschutzprogramm. Mit dieser Wahl hält sich die Heizung auf Frostschutztemperatur (Standardvorgabe 7°C).

„SC“ „Smart config“ Anzeigewert, der angibt, dass der Benutzer ein Heizgerät zur „Smart heater“ App hinzugefügt hat (siehe Konfigurationseinstellungen „Smart“).

„E“ Anzeigewert für Rückstellung (siehe „Auf Werkseinstellungen zurücksetzen“).

### Einführung

Dieses Dokument dient der Einführung in das elektrische Heizsystem und erklärt seine Funktionalität. Darüber hinaus werden Nutzungsmöglichkeiten beschrieben. Die Anwendung ist für Erwachsene und Kinder unter folgenden Bedingungen ungeeignet: physische oder psychische Funktionsbeeinträchtigungen, mangelhafte Kenntnisse und Information über das Produkt. Davon ausgenommen sind Fälle, in denen diese Personen den Umgang mit der Anwendung erklärt bekommen haben und unter entsprechender Aufsicht stehen. Kindern ist der alleinige Umgang mit diesem Gerät verboten.

### Einschalten der Heizgeräte

Das elektrische Heizgerät kann auf zweierlei Weise eingeschaltet werden:

1. Schnelles Drücken der On/Off-Taste auf der Seite des elektrischen Heizgeräts;
  2. Schnelles Drücken der Taste „OK“ auf dem Bildschirm des elektrischen Heizgeräts.
- Hinweis:** Beim erstmaligen Einschalten des Heizgeräts zeigt der Bildschirm eine Temperatur von 20°C an. Das Heizgerät beginnt sofort zu heizen.

### Ausschalten der Heizgeräte

Das Heizgerät kann auf dreierlei Weise ausgeschaltet werden:

1. Gedrückthalten der Taste „-“ (im Direktmodus), bis die Temperatur am Bildschirm auf „-“ wechselt (Temperatur beginnt zu sinken);
2. Im Änderungsmodus kann man „-“ aus der Menüliste wählen;
3. Drücken der On/Off-Taste auf der Seite des Heizgeräts.

Das Einschalten des Heizgeräts, nachdem es manuell ausgeschaltet wurde, funktioniert mit den zuletzt eingestellten Heizwerten.

### Betriebsarten

Das elektrische Heizgerät hat zwei Betriebsarten:

1. Direkt – direkte Steuerung, wenn die Heiztemperatur auf dem Bildschirm

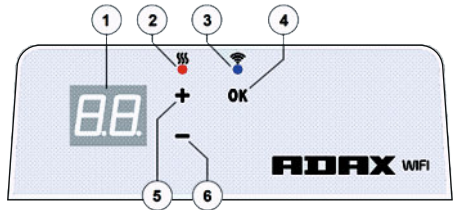

angezeigt wird;

2. Änderung – Änderungsmodus. In dieser Betriebsart kann man ein konfiguriertes Wochenprogramm aus der verfügbaren Liste wählen. Wenn man sich im Änderungsmodus befindet, werden am Bildschirm des Heizgeräts die Programmwerte angezeigt (siehe Menü-WiFi verbunden/getrennt).

### Einschalten des Änderungsmodus

Wenn sich das Heizgerät im Direktmodus befindet (d.h. wenn der gewählte Wert am Bildschirm angezeigt wird), drücken Sie kurz die Taste „OK“. Wenn der Änderungsmodus am Bildschirm aktiv ist, wird dieses Programm aus der aktuell eingestellten Liste angezeigt.

### Direktmodus

Die Heizung funktioniert immer im Direktmodus. Wenn sich das Heizgerät im Änderungsmodus befindet und 30 s auf Standby gelassen wird, schaltet es sich automatisch in den Direktmodus und auf dem Bildschirm wird der zuletzt eingestellte Temperaturwert angezeigt.

### WiFi Steuerung

Wenn man eine MobilApp-Anwendung für die Heizung verwendet, kann man ein zusätzliches Heizgerät hinzufügen, indem man gleichzeitig beide Tasten „+“ und „-“ drückt, sodass am Bildschirm „SC“ („SmartConfig“) erscheint und beide Anzeigeleuchten ausgehen. In diesem Moment kann man die Tasten freigeben. „SC“ wird solange am Bildschirm angezeigt, bis die Konfiguration abgeschlossen ist. Nach Abschluss (wenn die Anwendung das Heizgerät erfasst hat) schalten sich am Bildschirm rote und grüne Anzeigeleuchten ein und beginnen zu blinken. Wenn „SmartConfig“ kein Gerät erfasst kann, wird eine Fehlermeldung angezeigt. Nach 30 s Standby schaltet das Heizgerät wieder auf die vorherigen Einstellungen um (es spielt keine Rolle, ob „SmartConfig“ erfolgreich war oder nicht).

**Hinweis:** Mithilfe von „Smart heater“ kann man mehrere Heizgeräte gleichzeitig erfassen. Anhand der roten Leuchte am Heizgerät sieht man, welches Heizgerät momentan erfasst wird (siehe Benutzeranleitung „Smart heater“).

### Änderungsmodus kann nicht mit WiFi verbinden

Wenn das neue Heizgerät nicht mit dem Internet verbunden ist, kann das Wochenheizprogramm nicht benutzt werden, da keine aktuelle Zeiterfassung möglich ist. In diesem Fall wird die Änderungsmodus-Funktion wie folgt gesperrt:

„HO“ - wird auf 20°C gesetzt;

„AF“ - Heizgerät wird auf „Frostschutz“ gesetzt (Standardvorgabe 7°C);

„-“ - „Standby“-Modus.

**Hinweis:** Zur Auswahl eines Programms drückt man „OK“. Wenn man kein Programm wählt, schaltet sich das Heizgerät nach 30 s in den Direktmodus und die Temperatur wird auf den zuletzt eingestellten Wert gesetzt.

### Änderungsmodus ist mit WiFi verbunden

Ein elektrisches Heizgerät, dass mit dem Heimnetzwerk verbunden ist und sich im Änderungsmodus befindet, zeigt die Wochenheizprogramme an, die mit der „Smart heater“ Anwendung konfiguriert wurden.

Wenn man noch kein Wochenheizprogramm erstellt hat oder es noch nie benutzt hat, werden folgende Programme angezeigt:

„HO“ – Wochenheizprogramm „Home“;

„OF“ – Wochenheizprogramm „Office“;

„-“ – „Standby“-Modus;

„AF“ – bleibt auf „Antifrost“ (Standardvorgabe 7°C).

**Hinweis:** Zur Auswahl eines Programms drückt man „OK“. Wenn man kein Programm wählt, schaltet sich das Heizgerät nach 30 s in den Direktmodus und die Temperatur wird auf den zuletzt eingestellten Wert gesetzt.

### Temporäres Löschen aller Heizparameter

Zum temporären Stoppen einer Heizung im Direktmodus verwendet man „+“ oder „-“ und stellt die geforderte Temperatur ein.

**Hinweis:** Die Einstelltemperatur wird gehalten, bis das neue Wochenheizprogramm startet.

### Auf Werkseinstellungen zurücksetzen

Zur Rückstellung der Heizgeräteeinstellungen auf die Werkseinstellungen (siehe Bildschirm des Heizgeräts) werden gleichzeitig folgende Tasten gedrückt: „+“, „-“ und „OK“, bis der Bildschirmtext zu blinken beginnt. Lassen Sie alle Tasten los. Es wird eine Temperatur von 20°C angezeigt. Nach der Rückstellung auf die Werkseinstellungen hält sich das elektrische Heizgerät im „Comfort“-Temperaturmodus (Standardvorgabe 20°C).

**Hinweis:** Nach der Rückstellung auf die Werkseinstellungen muss die Heizung in der „Smart heater“-Anwendung neu erfasst werden. Man muss dabei die „Smart heater“-Anwendung hinzufügen und „Smart Config“ ausführen.



### Traçado do termostato

#### 1 Visor:

- Define o valor da temperatura. É representado em números inteiros e graus Celsius.

#### 2 Luz de indicação de temperatura. Possíveis indicações:

- Acende quando o aquecedor está na temperatura ajustada;
- Não acende quando a temperatura do aquecedor não foi alcançada;
- Pisca - quando o aquecedor está-se a ligar à nuvem.

#### 3 Luz de indicação de Wi-Fi. Possíveis indicações:

- Acende permanentemente, quando o dispositivo eletrónico do aquecedor estiver ligado a uma rede doméstica (router) e nuvem;
- Não acende - quando o aquecedor não estiver ligado a uma rede doméstica;
- Pisca - quando o aquecedor estiver ligado a uma rede doméstica mas não à nuvem.

#### 4 Funções de seleção e confirmação, botão "OK".

1. Quando o aquecedor estiver em modo direto: Ao clicar brevemente o botão, o sistema comuta do modo direto para o modo de edição;
2. Quando o aquecedor estiver em modo de edição: Ao clicar brevemente no botão, é selecionado um programa de aquecimento semanal.

#### 5 Botão "+", valores possíveis:

1. Quando o aquecedor estiver em modo direto e o utilizador estiver a clicar nele, os valores da temperatura diminuem um grau. O intervalo de temperatura possível é de 5-35 °C. O valor mínimo é "5°C".
2. Quando o aquecedor estiver no modo editar e o utilizador estiver a clicar neste botão, o programa é exibido e o utilizador está a avançar nele.

#### 6 Botão "-", valores possíveis:

1. Quando o aquecedor estiver em modo direto e o utilizador estiver a clicar nele, os valores da temperatura diminuem um grau. O intervalo de temperatura possível é de 5-35 °C. O valor mínimo é "5°C".
2. Quando o aquecedor estiver no modo editar e o utilizador estiver a clicar neste botão, o programa é exibido e o utilizador está a andar para trás.

### Exibir valores

„20“ Intervalo inteiro de temperatura. Intervalo 5-35 °C.

„HO“ Programa doméstico semanal "Home". A temperatura de aquecimento é:

1. Se o aquecedor não estiver ligado a uma rede doméstica, mantém-se nos 20 °C. Até o utilizador usar "+" e "-" não haverá alterações.
2. Se o aquecedor estiver ligado a uma rede doméstica, mantém a temperatura usando o programa "Home".

„OF“ Programa semanal "Office". Ao selecionar este modo, o aquecimento será:

1. Se o aquecedor não estiver ligado a uma rede doméstica, não será apresentado ao utilizador;
  2. Se o aquecedor estiver ligado a uma rede doméstica, mantém a temperatura do programa "Office".
- "-" O aquecedor está em modo "pausa".

„AF“ Programa semanal de aquecimento anti geada. Ao selecioná-lo, o aquecimento manterá a temperatura anti geada, (por predefinição 7 °C).

„SC“ Valor indicativo de "Smart config", mostrando que o utilizador começou a adicionar aquecimento à aplicação "Smart heater" (ver configurações "Smart").

„re“ Valor de indicação de redefinição de fábrica (redefinição de dados de fábrica).

### Introdução

O objetivo deste documento é apresentar ao utilizador o sistema de aquecedor elétrico, as suas funcionalidades e as possíveis formas de uso e instalação. Esta aplicação não é apropriada para adultos e crianças se sofrerem das seguintes condições: deficiências físicas ou mentais, falta de conhecimento ou informações sobre o produto. Exceto naqueles casos em que são supervisionados ou tiveram uma introdução com sessões de estudo sobre esta aplicação.

As crianças não podem brincar com este dispositivo ou permanecerem sozinhas com o mesmo.

### Ligar o aquecedor

O dispositivo de aquecimento elétrico pode ser ativado de duas maneiras:

1. Clique brevemente no botão on/off no lado do dispositivo eletrónico;
  2. Clique brevemente no botão "OK" no visor do dispositivo de aquecimento.
- Nota:** quando aquecedor for ligado pela primeira vez, o visor mostra 20 °C de temperatura. O aquecedor começa a trabalhar imediatamente.

### Desligar o aquecedor

O aquecedor pode desligado de três maneiras:

1. Clicando e segurando o botão "-" (no modo direto) até a temperatura no visor mudar para o texto "--" (a temperatura vai começar a diminuir descendo);
2. No modo de edição, escolher o valor "--" na lista do menu;
3. Ao clicar no botão do aquecedor on/off; Ligar o aquecedor após tê-lo desligado manualmente, faz com que o aquecedor trabalhe nos parâmetros definidos na última vez.

### Modos de funcionamento

O dispositivo de aquecimento elétrico tem dois modos de funcionamento:

1. Direto - Modo de controlo direto. A temperatura definida é apresentada no visor;

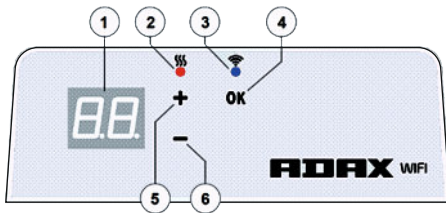

2. Edição - modo de edição. Neste modo o utilizador pode escolher o programa de configuração semanal na lista apresentada. Se o utilizador estiver em modo de edição, os valores do programa são exibidos no visor (consultar o Menu ligado/desligado ao Wi-Fi).

#### Modo de edição ativo

Quando o aquecedor estiver no modo direto (o valor selecionado é visível no visor), clique no botão "OK". Quando o modo de edição estiver ativo, o visor vai exibir o programa da lista que foi definido.

#### Modo direto

O aquecedor está sempre a funcionar em modo direto. Quando o aquecedor estiver definido para modo de edição e sofrer uma pausa de 30 seg, muda automaticamente para o modo direto e apresenta a temperatura definida na última vez.

#### Controlo Wi-Fi

Quando o utilizador começa a usar uma aplicação móvel de aquecimento, pode adicionar o dispositivo de aquecimento ativo à aplicação ao clicar em ambos os botões em simultâneo "+" e "-" até ver no visor "SC" ("SmartConfig") e se desligarem ambas as luzes de indicação. Nesse momento o utilizador pode largar os botões. "SC" estará exibido no visor até que a configuração seja concluída. Quando estiver concluída (isto significa que a aplicação encontrou um aquecedor) as luzes vermelhas e verdes acendem-se e piscam. Se a "SmartConfig" não encontrar um dispositivo, aparecerá uma mensagem de erro. Após 30 seg, de pausa o aquecedor liga-se nas configurações anteriores de aquecimento (independentemente do "SmartConfig" ter sido bem-sucedido). **Nota:** o utilizador pode tentar registar alguns aquecedores ao mesmo tempo usando "Smart heater". Para saber qual é o aquecedor que está a registar no momento, procurar o indicador vermelho (leer mais no guia de utilizador "Smart heater").

#### O modo de edição não consegue ligar-se ao Wi-Fi

Quando um novo aquecedor não estiver ligado à Internet, pode não ser possível usar um programa de aquecimento semanal, porque não consegue localizar o tempo presente. Neste caso a lista de funções do modo de edição será assim:

- "HO" - será definida com uma temperatura de 20 °C;
- "AF" - define o aquecedor para o modo "anti geada" (por predefinição 7 °C);
- "--" - modo "pausa".

**Nota:** Para escolher um programa o utilizador tem de clicar no botão "OK". Se o utilizador não selecionar um programa após 30 seg, o aquecedor muda para o modo direto e a temperatura será a última definida..

#### Modo de edição ligado ao Wi-Fi

O dispositivo de aquecimento elétrico ligado à rede doméstica e configurado para o modo de edição, exibirá os programas semanais de aquecimento definidos na aplicação "Smart heater".

Se o utilizador nunca tiver utilizado ou criado programas semanais de aquecimento, serão apresentados os seguintes:

- "HO" - programa de aquecimento semanal "Home";
- "OF" - programa de aquecimento semanal "Office";
- "--" - modo "pausa";
- "AF" - "anti-geada" (por predefinição 7 °C).

**Nota:** Para escolher um programa o utilizador tem de clicar no botão "OK". Se o utilizador não selecionar um programa após 30 seg, o aquecedor muda para o modo direto e a temperatura será a última definida.

#### Cancelamento temporário de todos os parâmetros de aquecimento

Para parar temporariamente o aquecedor que está em modo direto, use "+" ou "-" para definir a temperatura necessária.

**Nota:** A temperatura definida funcionará até o novo programa semanal de modo de aquecimento começar.

#### Redefinição de dados de fábrica

Para redefinir os dados de fábrica no aquecedor elétrico (ver visor do aquecedor) clique nos botões em simultâneo: "+", "-", e "OK", até o texto no visor começar a piscar. Solte todos os botões e será exibida a temperatura 20 °C. Após a redefinição de fábrica o aquecedor elétrico mantém o modo de temperatura "Comfort" (por predefinição 20 °C).

**Nota:** Após a redefinição de fábrica o aquecedor deve estar registado na aplicação "Smart heater". O utilizador teria de adicionar a aplicação "Smart heater" e configurar a "Smart Config".

### Termostato veikimo aprašas

#### 1. Ekranas

Nustatykite temperatūros vertę. Ji pateikiama skaičiais ir laipsniais pagal Celsijų.

#### 2. Indikacinė temperatūros lemputė. Galimi rodmenys:

- šviečia, kai šildytuvus veikia nustatyta temperatūra;
- nešviečia, kai šildytuvus nepasiekė nustatytos temperatūros;
- mirksi, kai šildytuvus sujungtas su debesimi.

#### 3. „WiFi“ rodmenų lemputė. Galimi rodmenys:

- šviečia tolygiai, kai elektroninis šildymo įtaisas sujungtas su namų tinklu (maršrutizatorius) ir debesimi;
- nešviečia, kai šildytuvus nesujungtas su namų tinklu;
- mirksi, kai šildytuvus sujungtas su namų tinklu, bet nesujungtas su debesimi.

#### 4. Funkcijų parinkimo ir patvirtinimo mygtukas „OK“. Naudojimas.

1. Šildytuvui veikiant tiesioginio valdymo režimu. Trumpai spustelėjus mygtuką, sistema perjungiamas iš tiesioginio į redagavimo režimą.

2. Šildytuvui veikiant redagavimo režimu.

Trumpai spustelėjus mygtuką pasirenkama savaitės šildymo programa.

#### 5. Mygtuko „+“ galimos vertės.

1. Šildytuvui veikiant tiesioginio valdymo režimu ir naudotoji spustelėjus, temperatūros vertės didinamos po vieną laipsnį. Galimas temperatūros intervalas 5–35 °C. Didž. vertė 35 °C.

2. Šildytuvui veikiant redagavimo režimu ir naudotoji spustelėjus mygtuką, rodomas programų sąrašas ir naudotojas gali perjungti slinkdamas pirmyn.

#### 6. Mygtuko „-“ galimos vertės.

1. Šildytuvui veikiant tiesioginio valdymo režimu ir naudotoji spustelėjus, temperatūros vertės mažinamos po vieną laipsnį. Galimas temperatūros intervalas 5–35 °C. Maž. vertė 5 °C.

2. Šildytuvui veikiant redagavimo režimu ir naudotoji spustelėjus mygtuką, rodomas programų sąrašas ir naudotojas gali perjungti slinkdamas atgal.

### Ekranu rodmenys

„20“ – sveikasis skaičius, temperatūros vertė. Intervalas 5–35 °C.

„HO“ – „Home“ (namu) savaitės programa. Pasirinkus, šildymo temperatūra bus kaip nurodyta.

1. Jei šildytuvus nesujungtas su namų tinklu, bus palaikoma 20 °C. Perjungiamas tik naudotoji paspaudus „+“ ir „-“.

2. Jei šildytuvus sujungtas su namų tinklu, bus palaikoma „Home“ (namai) programos temperatūra.

„OF“ – „Office“ (biuras) savaitės programa. Pasirinkus šį režimą, šildoma bus kaip nurodyta.

1. Jei šildytuvus nesujungtas su namų tinklu, nebus rodoma naudotoji.

2. Jei šildytuvus sujungtas su namų tinklu, bus palaikoma „Office“ programos temperatūra.

„-“ – šildytuvus veikia budėjimo režimu.

„AF“ – apsaugos nuo užšalimo savaitės šildymo programa. Pasirinkus, šildytuvus palaikys apsaugos nuo užšalimo temperatūrą (numatytoji vertė 7 °C).

„SC“ – „Smart Config“ (išmanus konfig.) rodamas kad naudotojas pradėjo šildytuvo pridėjimą prie „Smart Heater“ programėles (žr. šildytuvo „Smart“ (išmanus) konfigūravimo nuostatas).

„E“ – gamyklinių nuostatų atstatymo rodmuo (žr. apie gamyklos duomenų atstatymą).

### Jvadas

Šis dokumentas skirtas naudotoji supažindinti, kaip naudotis elektrinio šildytuvo sistema ir patvirtinti jo funkcijas. Taip pat aprašomi galimi naudojimo būdai ir galimybės.

Šia programėle negali naudotis suaugusieji ir vaikai, jei jie turi fizinę ar protinę negalią, trūksta žinių ar informacijos apie gaminį. Jie gali naudotis tik prižiūrimi kitų asmenų ar susipažinę, kaip naudotis šia programėle.

Vaikams draudžiama žaisti su šiuo įtaisu ar naudotis juo be priežiūros.

### Šildytuvo įjungimas

Elektrinį šildytuvo įtaisą galima įjungti dviem būdais.

1. Trumpai spustelėjus įjungimo / išjungimo mygtuką elektroninio šildymo įtaiso žone;
2. Trumpai spustelėjus „OK“ mygtuką elektroninio šildymo įtaiso ekrane.

**Pastaba:** šildytuvą įjungiant pirmą kartą, ekrane bus rodoma 20 °C temperatūra. Šildytuvus iš karto pradeda veikti.

### Šildytuvo išjungimas

Šildytuvą galima išjungti trimis būdais.

1. Spustelėjus ir palaikius nuspauštą mygtuką „-“ (tiesioginio valdymo režimu), kol ekrane vietoje temperatūros bus pradėta rodyti „-“ (temperatūra pradės mažėti);
2. Redagavimo režimu, meniu sąraše pasirinkus „-“;
3. Spustelėjus šildytuvo įjungimo / išjungimo mygtuką jo žone. Įjungiant šildytuvą po to, kai jis buvo išjungtas rankiniu būdu, jis veikia su paskutiniais nustatytais šildymo parametrais.

### Darbo režimai

Elektrinis šildytuvo įtaisas veikia dviem darbo režimais.

1. Tiesioginio valdymo režimas, kai šildymo temperatūra matoma ekrane.
2. Redagavimo režimas. Šiame režime iš pateikiamo sąrašo naudotojas gali

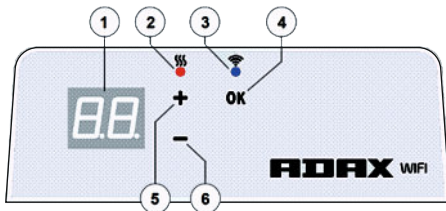

pasirinkti ir sukonfigūruoti savaitės šildymo programą. Jei naudotojas perjungęs redagavimo režimą, ekrane rodomos šildytuvo programos vertės (žr. apie meniu prisijungus / atsijungus nuo „WiFi“).

### Redagavimo režimas įjungtas

Šildytuvui veikiant tiesioginio valdymo režimu (pasirinkta vertė rodoma ekrane), trumpai spustelėkite mygtuką „OK“.

Veikiant redagavimo režimu, ekrane bus rodoma programa iš sąrašo, kuri nustatyta tuo momentu.

### Tiesioginio valdymo režimas

Šildytuvus visada teikia tiesioginio valdymo režimu. Šildytuvą perjungus į redagavimo režimą ir palaukus 30 s, jis automatiškai persijungs į tiesioginio valdymo režimą ir ekrane bus rodoma paskutinė nustatyta temperatūros vertė.

### „WiFi“ valdymas

Naudotoji pradedant naudotis mobiliąja šildytuvo programėle, jis gali pridėti šildymo įtaisą programėlei spustelėdamas abu mygtukus „+“ ir „-“ vienu metu, iki ekrane bus rodoma „SC“ („SmartConfig“ – išmanus konfig.) ir įsijungs abi indikacinės lemputės. Tuo momentu mygtukus galima atleisti. „SC“ bus rodoma ekrane iki bus baigta konfigūruoti. Baigus (reikiška, kad programėle aptinkama šildytuve), įsijungs ir mirksės raudona ekrano raida ir žalia indikacinė lemputė. Jei „SmartConfig“ negali rasti prietaiso, bus rodomas klaidos pranešimas. Po 30 s delsimo, šildytuvus perjungiamas su ankstesnėmis šildymo nuostatomis (nesvarbu, ar „SmartConfig“ (išmanus konfig.) buvo sėkmingai baigtas, ar ne).

**Pastaba:** naudodamasis „Smart Heater“, naudotojas gali pamėginti užregistruoti kelis šildytuvus vienu metu. Raudona indikacinė lemputė ant šildytuvo nurodo, kuris šildytuvus yra registruojamas tuo momentu (daugiau skaitykite „Smart Heater“ naudotoji vadove).

### Redagavimo režimas, kai negalima prisijungti prie „WiFi“

Kai naujas šildytuvus neprijungtas prie interneto, jis gali neveikti su savaitės šildymo programa, nes negalės nustatyti esamo laiko. Tokiu atveju redagavimo režimo funkcijų sąrašas bus toks:

„HO“ – bus nustatyta 20 °C temperatūra;

„AF“ – šildytuvus nustatomas „Antifrost“ (apsaugos nuo užšalimo) režimu (numatytoji vertė 7 °C);

„-“ – budėjimo režimas.

**Pastaba:** norėdamas pasirinkti programą naudotojas turi spustelėti mygtuką „OK“. Jei naudotojas nepasirenka programos, po 30 s šildytuvus perjungiamas į tiesioginio valdymo režimą ir nustatoma paskutinė pasirinkta temperatūra.

### Redagavimo režimas prisijungus prie „WiFi“

Kai elektrinis šildytuvo įtaisas prijungtas prie namų tinklo ir nustatytas redagavimo režimu bus rodoma savaitės šildymo programos, sukonfigūruotos „Smart Heater“ programėle.

Jei naudotojas nenaudojo ar nesukūrė jokios savaitės šildymo programos, tada bus rodomos šios programos:

„HO“ – savaitės šildymo programa „Home“ (namai);

„OF“ – savaitės šildymo programa „Office“ (biuras);

„-“ – budėjimo režimas;

„AF“ – bus palaikoma „Antifrost“ (apsauga nuo užšalimo) (numatytoji nuostata 7 °C).

**Pastaba:** norėdamas pasirinkti programą naudotojas turi spustelėti mygtuką „OK“. Jei naudotojas nepasirenka programos, po 30 s šildytuvus perjungiamas į tiesioginio valdymo režimą ir nustatoma paskutinė pasirinkta temperatūra.

### Laikinas visų šildymo parametru atšaukimas

Norėdami laikinai sustabdyti šildytuvo tiesioginio valdymo režimu, mygtukais „+“ ar „-“ nustatykite reikiamą temperatūrą.

**Pastaba:** nustatyta temperatūra veikia iki bus pradėta naujas savaitės šildymo režimas.

### Gamyklinių nuostatų atstatymas

Norėdami atstatyti elektrinio šildytuvo gamyklines nuostatas (žr. šildytuvo ekraną), vienu metu spustelėkite mygtukus „+“, „-“ ir „OK“, kol pradės mirksėti ekrano rodmenys. Tada atleiskite visus mygtukus ir ekrane bus rodoma 20 °C temperatūra. Atlikus gamyklinių nuostatų atstatymą, šildytuvus palaikys „Comfort“ režimo temperatūrą (numatytoji nuostata 20 °C).

**Pastaba:** atlikus gamyklinių nuostatų atstatymą, šildytuvą reikia užregistruoti „Smart Heater“ programėleje. Naudotojas turės pridėti „Smart Heater“ programėlę ir „Smart Config“ nuostatas.

## Termostata izkārtojums

### 1. Displejs.

Temperatūras vērtības iestatīšana. Tā tiek rādīta veselos skaitļos grādos pēc Celsija.

### 2. Temperatūras indikatora lampiņa.

Iespējamie stāvokļi:

- deg, kad sildītājs strādā iestatītajā temperatūrā;
- nedeg, kad sildītājs nav sasniedzis vajadzīgo temperatūru;
- mirgo – sildītājs veido savienojumu ar mākonī.

### 3. WiFi indikatora lampiņa.

Iespējamie stāvokļi:

- deg pastāvīgi, kad elektroniskā apkures ierīce savienota ar mājas tīklu (maršrutētāju) un mākonī;
- nedeg – kad sildītājs nav savienots ar mājas tīklu;
- mirgo – kad sildītājs ir savienots ar mājas tīklu, bet nav savienots ar mākonī.

### 4. Funkciju izvēle un apstiprināšana ar pogu „OK”.

Izmanto:

1. kad sildītājs ir tiešajā režīmā:
1. uzspiežot uz pogas, sistēma pārslēdzas no tiešā režīma uz rediģēšanas režīmu.
2. kad sildītājs ir rediģēšanas režīmā:

1. uzspiežot uz pogas, tiek izvēlēta apkures programma nedēļai.

### 5. Poga „+”, iespējamās vērtības:

1. kad sildītājs ir tiešajā režīmā un lietotājs to uzspiež, temperatūras vērtība tiek paaugstināta par vienu grādu. Iespējamais temperatūras intervāls ir 5–35 °C. Maksimālā vērtība ir „35 °C”.
2. kad sildītājs ir rediģēšanas režīmā un lietotājs uzspiež šo pogu, tiek parādīts programmu saraksts un lietotājs ar pogas palīdzību pārvietojas pa to uz priekšu.

### 6. Poga „-”, iespējamās vērtības:

1. kad sildītājs ir tiešajā režīmā un lietotājs to uzspiež, temperatūras vērtība tiek pazemināta par vienu grādu. Iespējamais temperatūras intervāls ir 5–35 °C. Minimālā vērtība ir „5 °C”;
2. kad sildītājs ir rediģēšanas režīmā un lietotājs uzspiež šo pogu, tiek parādīts programmu saraksts un lietotājs ar pogas palīdzību pārvietojas pa to uz atpakaļ.

## Displeja vērtības

„20” Temperatūras vērtība veselos skaitļos. Intervāls 5–35 °C.

„HO” („Home”) – programma nedēļai mājām. To izvēloties, apkures temperatūra būs:

1. ja sildītājs nav savienots ar mājas tīklu, tas uzturēs 20 °C temperatūru, līdz lietotājs to neizmainīs, spiežot „+” un „-”;
2. ja sildītājs ir savienots ar mājas tīklu, tas uzturēs temperatūru, izmantojot „Home” programmu.

„OF” („Office”) – programma nedēļai birojam. Izvēloties šo režīmu:

1. ja sildītājs nav savienots ar mājas tīklu, tas lietotājam neparādīsies;
2. ja sildītājs ir savienots ar mājas tīklu, tas uzturēs temperatūru, izmantojot „Office” programmas temperatūru.

„-” Sildītājs ir gaiststāves režīmā.

„AF” Apkures programma nedēļai pretaizsalšanas režīmā. To izvēloties, sildītājs uzturēs pretaizsalšanas temperatūru (pēc noklusējuma 7 °C).

„SC” „Smart config” vērtība, norādot, ka lietotājs uzsācis sildītāja pievienošanu „Smart heater” lietotnei (skat. sildītāja „Smart” konfigurācijas iestatījumus).

„E” atiestatītā rūpnīcas iestatījuma vērtība (skat. Rūpnīcas datu atiestatīšana).

## Ievads

Šis dokument mērķis ir iepazīstināt lietotāju ar elektrisko apkures sistēmu un tās funkcionalitāti, kā arī iespējamie pielietojuma veidiem un telpām.

Šī iekārta nav paredzēta, lai to lietotu pieaugušie un bērni, ja viņiem ir fiziska vai garīga invaliditāte, kā arī, ja nav ziņāšanu vai informācijas par izstrādājumu, izņemot gadījumus, ja viņi to izmanto kādas personas pārraudzībā vai ir iepazīstināti ar šīs iekārtas lietošanas pamācību.

Bērniem nav atļauts spēlēties ar šo ierīci un viņus nedrīkst pie tās atstāt vienus.

## Sildītāja ieslēgšana

Elektrisko sildītāju var ieslēgt ar diviem dažādiem paņēmieniem:

1. tisi piespiežot ieslēgšanas/izslēgšanas pogu elektroniskā sildītāja ekranā;
2. tisi piespiežot pogu „OK” elektroniskā sildītāja ekranā.

**Piezīme:** kad sildītājs ieslēdz pirmo reizi, ekranā būs redzama 20 °C temperatūra. Sildītājs sāks darboties uzreiz.

## Sildītāja izslēgšana

Sildītāju var izslēgt ar trīs dažādiem paņēmieniem:

1. nospiežot un turot pogu „-” (tiešajā režīmā), līdz temperatūra ekranā pārvērtīsies par tekstu „-” (temperatūra sāks pazemināties);
2. rediģēšanas režīmā izvēloties vērtību „-” izvēlnes sarakstā;
3. piespiežot ieslēgšanas/izslēgšanas pogu sildītāja ekranā.

Ja sildītājs izslēgt manuāli, to ieslēdzot, sildītājs strādās ar tādiem sildīšanas parametriem, kādi iestatīti pēdējo reizi.

## Darbības režīmi

Elektriskajai apkures ierīcei ir divi darbības režīmi:

1. Tiešais – tiešais vadības režīms, kad ekranā redzama iestatītā apkures temperatūra;

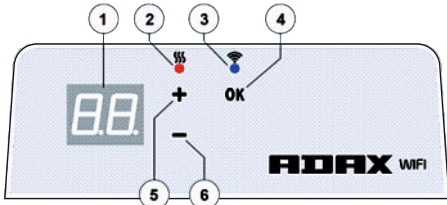

2. Rediģēšanas – rediģēšanas režīms. Šajā režīmā lietotājam ir iespējams parādīt saraksta nedēļai izvēlēties konfigurētu programmu. Ja lietotājs ir rediģēšanas režīmā, sildītāja ekranā tiek rādītas programmas vērtības (skat. pie WiFi pievienotās/atvienotās izvēlnes).

## Rediģēšanas režīma ieslēgšana

Kad sildītājs ir tiešajā režīmā (izvēlēta vērtība redzama ekranā), tisi piespiediet pogu „OK”. Kad rediģēšanas režīms ir aktīvs, ekranā būs redzama tā programma no saraksta, kas patlaban ir uzstādīta.

## Tiešais režīms

Sildītājs vienmēr darbojas tiešajā režīmā. Kad sildītājs iestatīts rediģēšanas režīmā un 30 sekundes atstāts gaiststāves režīmā, tas automātiski pārslēdz uz tiešo režīmu un ekranā būs redzama pēdējā iestatītā temperatūras vērtība.

## Vadība caur WiFi

Kad lietotājs sāc izmantot mobilo apkures lietotni, viņam ir iespēja pievienot aktīvu apkures ierīci lietotnei, vienlaicīgi nospiežot abas pogas „+” un „-”, līdz ekranā būs redzams „SC” („SmartConfig”) un iedegies abas indikatora lampiņas. Tajā brīdī pogas var atlaist. Ekanā būs redzams „SC”, līdz konfigurēšana pabeigta. Kad tā būs pabeigta (tas nozīmē, ka lietotne atradusi sildītāju), ekranā iedegies un mirgos sarkanā un zaļā indikatora lampiņa. Ja „SmartConfig” ierīci nevar atrast, parādīsies kļūdas paziņojums. Pēc 30 sekundēm gaiststāves režīmā sildītājs pārslēgsies atpakaļ uz iepriekšējiem iestatījumiem (neatkarīgi no tā, vai „SmartConfig” ir vai nav izdevies atrast ierīci).

**Piezīme:** lietotājs var mēģināt ar „Smart heater” palīdzību pierēģistrēt uzreiz vairākus sildītājus. Lai zinātu, kurš no sildītājiem tān brīdī tiek rēģistrēts, to parādā sarkanā indikatora lampiņa uz sildītāja (sk. vairāk „Smart heater” lietošanas pamācībā).

## No rediģēšanas režīma WiFi pieslēgties nav iespējams

Ja jauns sildītājs nav pieslēdzies internetam, tas var neļaut izmantot apkures programmu nedēļai, ja nevar noteikt, cik patlaban ir pulkstenis. Tādā gadījumā rediģēšanas režīma funkciju saraksts izskatīsies šādi:

- „HO” – tiks iestatīta 20 °C temperatūra;
- „AF” – sildītājs tiks iestatīts pretaizsalšanas režīmā „Antifrost” (pēc noklusējuma 7 °C);
- „-” – gaiststāves režīms.

**Piezīme:** lai izvēlētos programmu, lietotājam jānospiež poga „OK”. Ja lietotājs nav izvēlējies nevienu programmu, pēc 30 sekundēm sildītājs pārslēdzs uz tiešo režīmu un temperatūra tiek iestatīta atbilstoši pēdējai izvēlētajai.

## No rediģēšanas režīma ir savienojams ar WiFi

Elektriskā apkures ierīce, kas ir pieslēgta mājas tīklam un iestatīta rediģēšanas režīmā, parādīs apkures programmas nedēļai, kuras tika konfigurētas, izmantojot „Smart heater” lietotni.

Ja lietotājs nekad nav izmantojis vai nav izveidojis nevienu apkures programmu nedēļai, tad tiks rādītas šādas programmas:

- „HO” – „Home” – programma nedēļai mājām;
- „OF” – „Office” – programma nedēļai birojam;
- „-” – gaiststāves režīms.
- „AF” – „Antifrost” – uzturēs pretaizsalšanas režīmu (pēc noklusējuma 7 °C).

**Piezīme:** lai izvēlētos programmu, lietotājam jānospiež poga „OK”. Ja lietotājs nav izvēlējies nevienu programmu, pēc 30 sekundēm sildītājs pārslēdzs uz tiešo režīmu un temperatūra tiek iestatīta atbilstoši pēdējai izvēlētajai.

## Uz laiku atcelt visus sildīšanas parametrus

Lai uz laiku apturētu sildītāju, kas strādā tiešajā režīmā, vajadzīgās temperatūras iestatīšanai izmantot „+” vai „-”

**Piezīme:** iestatītā temperatūra būs spēkā, līdz uzsāksies jauna apkures režīma programma nedēļai.

## Rūpnīcas datu atiestatīšana

Lai sildītājam atiestatītu rūpnīcas datus (sk. sildītāja ekranā), vienlaicīgi jānospiež „+”, „-” un „OK”, līdz teksts ekranā sāc mirgot. Tad atlaistiet visas pogas, un parādīsies 20 °C temperatūra. Pēc rūpnīcas datu atiestatīšanas sildītājs temperatūru uztur „komforta” režīmā (pēc noklusējuma 20 °C).

**Piezīme:** pēc rūpnīcas datu atiestatīšanas sildītājs jāpieregistrē „Smart heater” lietotnē. Lietotājam būs nepieciešams pievienot „Smart heater” lietotni un veikt konfigurēšanu „Smart Config”

### Termostaadi skeem

#### 1 Tablool:

-määratud temperatuuriväärtus. Seda näidatakse täisarvuna Celsiuse kraadides.

#### 2 Temperatuuri märgutuli. Võimalikud märguanded:

- põleb, kui radiaatori temperatuur vastab määratule;
- ei põle, kui radiaator pole veel määratud temperatuuri saavutanud;
- vilgub, kui radiaator loob ühendust pilvega.

#### 3 WiFi märgutuli. Võimalikud märguanded:

-põleb, kui elektrooniline kütteseadet on ühendatud koduvõrgu (ruuteri) ja pilvega;

-ei põle, kui radiaator pole koduvõrguga ühendatud;

-vilgub, kui radiaator on ühendatud koduvõrguga, kuid mitte pilvega.

#### 4 Funktsioonide valimise ja kinnitamise nupp „OK“. Kasutamine:

1. Kui radiaator on otsejuhtimise režiimil: nuppu lühidalt vajutades lülitub süsteem otsejuhtimise režiimilt muutmisrežiimile.

2. Kui radiaator on muutmisrežiimil: nuppu lühidalt vajutades valitakse nädala küttesprogramm.

#### 5 Nupu „+“ võimalikud väärtused:

1. Kui radiaator on otsejuhtimise režiimil, suurendatakse selle nupu vajutamisel temperatuuriväärtust ühe kraadi võrra. Võimalik temperatuurivahemik on 5–35 °C. Max väärtus on „35 °C“.

2. Kui radiaator on muutmisrežiimil ja kasutaja vajutab seda nuppu, kuvatakse programmiloend ja kasutaja saab seda edasi kerida.

#### 6 Nupu „-“ võimalikud väärtused:

1. Kui radiaator on otsejuhtimise režiimil, vähendatakse selle nupu vajutamisel temperatuuriväärtust ühe kraadi võrra. Võimalik temperatuurivahemik on 5–35 °C. Min väärtus on „5 °C“.

2. Kui radiaator on muutmisrežiimil ja kasutaja vajutab seda nuppu, kuvatakse programmiloend ja kasutaja saab seda tagasi kerida.

### Kuvatavad väärtused

„20“ Temperatuur täisarvuna. Vahemik: 5–35 °C.

„HO“ Nädalaprogramm „Kodu“. Selle valimisel rakendub temperatuur:

1. Kui radiaator pole ühendatud koduvõrguga, säilitatakse temperatuuri 20 °C (kuni kasutaja pole seda muutnud nupudega „+“ ja „-“).

2. Kui radiaator on ühendatud koduvõrguga, säilitatakse temperatuuri programmiga „Kodu“.

„OF“ Nädalaprogramm „Kontor“. Selle valimisel rakendub kütte:

1. Kui radiaator pole ühendatud koduvõrguga, ei näidata seda kasutajale.

2. Kui radiaator on ühendatud koduvõrguga, säilitatakse temperatuuri programmiga „Kontor“.

„-“ Radiaator on ooterežiimil.

„AF“ Külumumisvastane kütte nädalaprogramm. Selle valimisel säilitab radiaator külumumisvastast temperatuuri (vaikimisi 7 °C).

„SC“ Nutikonfiguratsiooni tähistav väärtus. See näitab, et kasutaja alustas radiaatori lisamist rakendusse „Smart heater“ (vt radiaatori konfiguratsioonisätteid „Smart“).

„E“ Alghäälestuse taastamist tähistav väärtust (vt alghäälestuse taastamise teemat).

### Sissejuhatus

Selle dokumendi eesmärk on tutvustada kasutajale elektriradiaatori süsteemi ja selle funktsioone, samuti võimalikke kasutusviise ja omadusi.

Süsteem ei ole mõeldud kasutamiseks täiskasvanutele ja lastele, kellel on füüsiline või vaimne puue või kellel puuduvad vajalikud teadmised toote kohta.

Nad tohivad seda kasutada juhul, kui tegevus toimub järelevalve all või kui neid on süsteemi kasutamiseks eelnevalt juhendatud. Lapsed ei tohi seadmega mängida ja neid ei tohi järelevalveta seadme juurde jätta.

### Radiaatori sisselülitamine

Elektriradiaatori saab sisse lülitada kahel viisil:

1. Vajutage lühidalt elektriradiaatori küljel olevat toitenuppu.

2. Vajutage lühidalt elektriradiaatori tablool olevat nuppu „OK“.

**Märkus.** Kui radiaator lülitatakse sisse esmakordselt, kuvatakse tablool temperatuur 20 °C. Radiaator hakkab kohe tööle.

### Radiaatori väljalülitamine

Radiaatori saab välja lülitada kolmel viisil:

1. Hoidke all nuppu „-“ (otsejuhtimise režiimil), kuni tablool ilmub temperatuuri asemele tähis „-“ (temperatuur hakkab järjest vähenema).

2. Muutmisrežiimil valige menüüloendis väärtus „-“.

3. Klõpsake küljel asuvat radiaatori toitenuppu.

Kui lülitate radiaatori pärast käsitsi väljalülitamist uuesti sisse, hakkab see tööle viimati määratud parameetritega.

### Töörežiimid

Elektriradiaatoril on kaks töörežiimi:

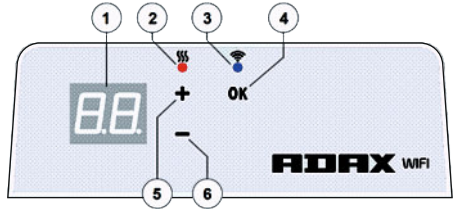

1. Otsejuhtimise režiim – tablool on näha määratud küttemtemperatuur.

2. Muutmisrežiim. Selles režiimis saab kasutaja antud loendist valida valmis nädalaprogrammi. Muutmisrežiimil kuvatakse radiaatori tablool programmi-väärtused (vt jaotisi „WiFiga ühendatud/ühendamata“).

### Muutmisrežiimi sisselülitamine

Kui radiaator on otsejuhtimise režiimil (tablool on näha valitud väärtus), vajutage lühidalt nuppu „OK“. Kui muutmisrežiim on aktiivne, kuvatakse tablool hetkel loendist määratud programm.

### Otsejuhtimise režiim

Radiaator töötab alati otsejuhtimise režiimil. Kui radiaator lülitatakse muutmisrežiimile ja kasutaja ei tee 30 sekundit midagi, lülitub süsteem automaatselt otsejuhtimise režiimile ja kuvatakse viimati tablool määratud temperatuuriväärtus.

### WiFi teel juhtimine

Kui alustate mobiilsi kütterakenduse kasutamist, saate aktiveerida radiaatori rakendusse lisada, vajutades korduma nuppu „+“ ja „-“, kuni tablool kuvatakse tähed „SC“ (SmartConfig) ja mõlemad märgutuled kustuvad. Nüüd võib nupud vabastada. Tähed „SC“ jäävad tabloole seni, kuni konfigureerimine on lõpule viidud. Kui see on tehtud (s.t rakendus leidis radiaatori), hakkab tablool vilkuma punane ja roheline märgutuli. Kui „SmartConfig“ ei leia seadet, kuvatakse tõrketeadet. 30 sekundi pikkuse ooteajaga järel lülitub radiaator eelmistele küttesätetele (olenemata sellest, kas SmartConfig lõpetas edukalt).

**Märkus.** „Smart Heater“ võib proovida lisada korduma mitu radiaatorit. Hetkel registreeritava radiaatori tunneb ära sellel põleva punase märgutule järgi (vt täpsemalt „Smart Heater“ kasutusjuhendist).

### Muutmisrežiim ei saa WiFiga ühendust

Kui uus radiaator pole internetiga ühendatud, ei pruugi see võimaldada nädala küttesprogrammi kasutamist, kuna radiaator ei suuda kindlaks teha praegust kellaega. Sellisel juhul näeb muutmisrežiimi funktsiooniloend välja selline:

„HO“ – määratud temperatuur on 20 °C;

„AF“ – määratud radiaatori külumumisvastase režiimile (vaikimisi 7 °C);

„-“ – ooterežiim.

**Märkus.** Programmi valimiseks peab vajutama nuppu „OK“. Kui 30 sekundi jooksul programmi ei valita, lülitub radiaator otsejuhtimise režiimile ja rakendatakse viimati valitud temperatuur.

### Muutmisrežiim on WiFiga ühenduses

Kui elektriradiaator on ühendatud koduvõrguga ja seatud muutmisrežiimile, kuvatakse rakendusega „Smart Heater“ konfigureeritud nädala küttesprogramm. Kui kasutaja pole nädala küttesprogramme loonud või kasutanud, kuvatakse need programmid:

„HO“ – nädala küttesprogramm „Kodu“;

„OF“ – nädala küttesprogramm „Kontor“;

„-“ – ooterežiim;

„AF“ – külumumisvastane säte (vaiketemperatuur 7 °C).

**Märkus.** Programmi valimiseks peab vajutama nuppu „OK“. Kui 30 sekundi jooksul programmi ei valita, lülitub radiaator otsejuhtimise režiimile ja rakendatakse viimati valitud temperatuur.

### Kõigi küttesparameetrite ajutine tühistamine

Otsejuhtimise režiimil töötava radiaatori ajutiseks peatamiseks määrake nupudega „+“ või „-“ vajalik temperatuur.

**Märkus.** Määratud temperatuuri rakendatakse seni, kuni käivitub uus nädala küttesprogramm režiim.

### Alghäälestuse taastamine

Elektriradiaatori alghäälestuse taastamiseks (vt jaotisi Radiaatori tablool) vajutage korraga nuppu „+“ ja „-“, kuni tekst hakkab tablool vilkuma. Seejärel vabastage kõik nupud. Kuvatakse temperatuur 20 °C. Pärast alghäälestuse taastamist säilitab elektriradiaator mugavusrežiimi temperatuuri (vaikimisi 20 °C).

**Märkus.** Pärast alghäälestuse taastamist tuleb radiaator rakenduses „Smart Heater“ uuesti registreerida. Kasutaja peab lisama rakenduse „Smart Heater“ ja käivitama funktsiooni „Smart Config“.

### Схема на термостат

#### 1 Дисплей:

· Задаване на стойност на температурата. Показва се в цели числа и градуси по Целзий.

#### 2 Индикаторна лампа на температурата. Възможни показания:

- Свети, когато нагревателят е достигнал зададената температура;
- Не свети, когато температурата на нагревателя не е достигната;
- Мига, когато нагревателят се свързва с облака.

#### 3 Индикаторна лампа на WiFi. Възможни показания:

- Свети без да мига, когато електронното нагревателно устройство е свързано към домашна мрежа (рутер) и облак;
- Не свети, когато нагревателят не е свързан към домашната мрежа;
- Мига, когато нагревателят е свързан към домашната мрежа, но не е свързан към облака.

#### 4 Избор на функции и бутон за потвърждение „OK“. Използва се:

1. Когато нагревателят е в директен режим: При щракване на бутона за кратко, системата превключва от директен режим на режим на редакция;
2. Когато нагревателят е в режим на редакция:

· При щракване на бутона за кратко се избира седмичната програма за нагряване.

#### 5 Бутон „+“, възможни стойности:

1. Когато нагревателят е в директен режим и щракнете върху него, стойностите се увеличават с един градус. Възможният температурен интервал е 5-35°C. Макс. стойност е „35°C“.
2. Когато нагревателят е в режим на редакция и щракнете върху този бутон, се показва списъкът с програми и можете да навигирате напред в него.

#### 6 Бутон „-“, възможни стойности:

1. Когато нагревателят е в директен режим и щракнете върху него, стойностите се намаляват с един градус. Възможният температурен интервал е 5-35°C. Мин. стойност е „5°C“.
2. Когато нагревателят е в режим на редакция и щракнете върху този бутон, се показва списъкът с програми и можете да навигирате назад в него.

### Стойности на дисплея

„20“ Стойност на температурата в цяло число. Интервал 5-35°C.

„NO“ Седмична програма „Home“. Ако я изберете, температурата на нагряване ще бъде следната:

1. Ако нагревателят не е свързан към домашна мрежа, той ще поддържа 20°C, докато не я промените с бутоните „+“ и „-“;
  2. Ако нагревателят е свързан към домашна мрежа, температурата ще се поддържа чрез програма „Home“.
- „OF“ Седмична програма „Office“. Ако изберете този режим, нагряването ще бъде следното:

1. Ако нагревателят не е свързан към домашна мрежа, температурата няма да се показва за потребителя;
2. Ако нагревателят е свързан към домашна мрежа, нагревателят ще поддържа температурата на програма „Office“.

„-“ Нагревателят е в режим на изчакване.

„AF“ Седмична програма за нагряване Antifrost. Ако я изберете, нагревателят ще поддържа температура против замръзване (7°С Споподразбирание).

„SC“ показател „Smart config“, който показва, че сте започнали добавяне на нагревателя към приложението „Smart heater“ (вижте настройките за „Smart“ конфигурация на нагревателя).

„E“ Показател за връщане към фабрични настройки (вижте „Връщане на данните към фабрични настройки“).

### Въведение

Целта на настоящия документ е да представи електрическата нагревателна система и нейните функции на потребителя, както и възможните начини за ползване и приспособление.

Това приложение не е подходящо за използване от възрастни и деца със следните състояния: физически или умствени увреждания, липса на знания или информация за продукта. Изключение правят случките, когато такива лица са под наблюдение или са запознати с ръководството за употреба на това приложение. Не се разрешава деца да си играят с устройството или да бъдат оставяни с него без надзор.

### Въвеждане на нагревателя

Електрическото нагревателно устройство може да се включи по два начина:

1. Чрез кратко щракване върху бутона за включване/изключване от страни на електронното нагревателно устройство;
2. Чрез кратко щракване върху бутона „OK“ на екрана на електронното нагревателно устройство.

**Забелжка:** При включване на нагревателя за първи път, на екрана ще се покаже температура 20°C. Нагревателят започва да работи веднага.

### Изключване на нагревателя

Нагревателят може да се изключи по три начина:

1. Чрез щракване и задържане на бутон „-“ (в директен режим), докато температурата на екрана се промени на „-“ (температурата ще започне да намалява);
2. В режим на редакция чрез избор на „-“ в списъка на менюто;
3. Чрез щракване на бутона за включване/изключване на нагревателя от страни; при включване на нагревателя ръчно, след като е бил изключен, той ще работи с параметрите на нагряване, които са били зададени последния път.

### Работни режими

Електрическото нагревателно устройство има два работни режима:

1. Директен – режим на директен контрол, когато на екрана се вижда зададената температура на нагряване;

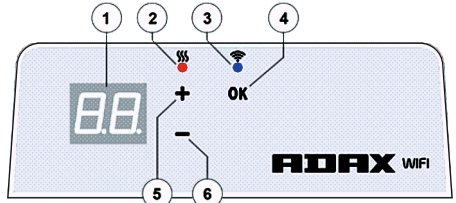

2. Редакция – режим на редакция. В този режим можете да изберете конфигурирана седмична програма от показаня списък. Ако сте в режим на редакция, на екрана на нагревателя се показват стойностите на програмата (вижте меню свързан/не свързан към WiFi).

### Включен режим на редакция

Когато нагревателят е в директен режим (избраната стойност се вижда на екрана), щракнете за кратко върху бутон „OK“. Когато режимът на редакция е активен, на екрана ще се покаже програмата от списъка, която е настроена в момента.

### Директен режим

Нагревателят работи постоянно в директен режим. Когато нагревателят е настроен на режим на редакция и бъде оставен в режим на изчакване за 30 сек., той автоматично ще превключи на директен режим и на екрана ще се покаже последната зададена температурна стойност.

### Контрол на WiFi

Когато започнете да използвате мобилно приложение за нагряване, можете да добавите активното нагревателно устройство към приложението, като щракнете едновременно бутоните „+“ и „-“ докато на екрана се покаже „SC“ („SmartConfig“) и двете индикаторни лампи угаснат. В този момент можете да пуснете бутоните „+“ и „-“ и ще се покаже на екрана до извършване на конфигурирането. Когато е готово (това означава, че приложението е открило нагревателя), на екрана ще се включат и ще започнат да мигат червена и зелена индикаторни лампи. Ако „SmartConfig“ не може да открие устройството, ще се покаже съобщение за грешка. След 30 сек. в режим на изчакване, нагревателят превключва на преднишни настройки на нагряване (без значение дали „SmartConfig“ е успешна или не).

**Забелжка:** Можете да се опитате да регистрирате няколко нагревателя едновременно чрез „Smart heater“. За да разберете кой нагревател се регистрира в момента, вижте на кой нагревател се показва червената индикаторна лампа (за повече информация, вижте ръководството за потребителя за „Smart heater“).

### Невъзможно свързване към WiFi в режим на редакция

Когато нов нагревател не е свързан с интернет, е възможно да не позволи прилагането на седмичната програма за нагряване, тъй като не може да установи настояща члс. В този случай списъкът с функции в режим на редакция ще изгледа по следния начин:

„NO“ – ще бъде зададена температура 20°C;

„AF“ – настройване на нагревателя на режим „Antifrost“ (7°C по подразбиране);

„-“ – режим на изчакване.

**Забелжка:** За да изберете програма, щракнете върху бутон „OK“. Ако не изберете програма в рамките на 30 сек., нагревателят превключва на директен режим, като зададената температура е последната избрана.

### Режим на редакция свързан към WiFi

При свързване на електрическото нагревателно устройство към домашната мрежа и при настройване на режим на редакция, ще се покажат седмичните програми за нагряване, конфигурирани с приложението „Smart heater“.

Ако никога не сте използвали или създавали седмични програми за нагряване, ще се покажат тези програми:

„NO“ – седмична програма за нагряване „Home“;

„OF“ – седмична програма за нагряване „Office“;

„-“ – режим на изчакване;

„AF“ – ще поддържа „Antifrost“ (7°C по подразбиране).

**Забелжка:** За да изберете програма, щракнете върху бутон „OK“. Ако не изберете програма в рамките на 30 сек., нагревателят превключва на директен режим, като зададената температура е последната избрана.

### Временна отмяна на всички параметри на нагряване

За да спрете временно нагревател, който е в директен режим, използвайте бутоните „+“ или „-“, за да зададете желаната температура.

**Забелжка:** Нагревателят работи на зададената температура до стартиране на нов режим на нагряване със седмична програма.

### Връщане към фабрични настройки

За да върнете фабричните настройки на електрическия нагревател (вижте екрана на нагревателя), щракнете едновременно следните бутони: „+“, „-“ и „OK“, докато текстът на екрана започне да мига. След това пуснете всички бутони. Ще се покаже температура 20°C. След връщане към фабрични настройки, електрическият нагревател поддържа температурата на режим „Comfort“ (20°C по подразбиране).

**Забелжка:** След връщане към фабрични настройки, нагревателят трябва да бъде регистриран в приложението „Smart heater“. Ще трябва да добавите приложението „Smart heater“ и да направите конфигурацията „Smart Config“.

### Διάταξη θερμοστάτη

#### 1 Οθόνη:

Η τιμή της θερμοκρασίας ρύθμισης. Απεικονίζεται με ακεραίους αριθμούς σε βαθμούς Κελσίου.

#### 2 Ενδεικτική λυχνία θερμοκρασίας. Πιθανές ενδείξεις:

Είναι αναμμένη όταν ο θερμοπομπός βρίσκεται στη θερμοκρασία ρύθμισης.

Είναι σβηστή όταν δεν έχει επιτευχθεί η θερμοκρασία του θερμοπομπού.

Αναβοσβήνει - όταν ο θερμοπομπός συνδέεται με το νέφος.

#### 3 Ενδεικτική λυχνία WiFi. Πιθανές ενδείξεις:

Μόνιμα αναμμένη, όταν η ηλεκτρονική συσκευή του θερμοπομπού είναι συνδεδεμένη με το οικιακό δίκτυο (router) και το σύννεφο.

Είναι σβηστή - όταν ο θερμοπομπός δεν είναι συνδεδεμένος στο οικιακό δίκτυο.

Αναβοσβήνει - όταν ο θερμοπομπός είναι συνδεδεμένος στο οικιακό δίκτυο αλλά δεν είναι συνδεδεμένος στο σύννεφο.

#### 4 Κομπύτι «OK» επιλογής λειτουργιών και επιβεβαίωσης. Χρησιμοποιείται:

1. Όταν ο θερμοπομπός είναι σε άμεση λειτουργία: Πατώντας στιγμιαία το κομπύτι, το σύστημα μεταβαίνει από την κατάσταση άμεσης λειτουργίας σε κατάσταση προγραμματισμού.

2. Όταν ο θερμοπομπός είναι σε κατάσταση προγραμματισμού: Πατώντας στιγμιαία το κομπύτι, επιλέγεται ένα εβδομαδιαίο πρόγραμμα θέρμανσης.

#### 5 Δυνατές τιμές κομπιούτι «+»:

1. Όταν ο θερμοπομπός βρίσκεται σε άμεση λειτουργία και το πατήσει ο χρήστης, οι τιμές της θερμοκρασίας αυξάνονται κατά ένα βαθμό. Το εφικτό όριο θερμοκρασίας είναι 5-35 °C. Η μέγιστη τιμή είναι «35 °C».

2. Όταν ο θερμοπομπός βρίσκεται σε κατάσταση προγραμματισμού και το πατήσει ο χρήστης, εμφανίζεται η λίστα προγραμμάτων και ο χρήστης πλοηγείται σε αυτή προχωρώντας προς τα εμπρός.

#### 6 Δυνατές τιμές κομπιούτι «-»:

1. Όταν ο θερμοπομπός βρίσκεται σε άμεση λειτουργία και το πατήσει ο χρήστης, οι τιμές της θερμοκρασίας μειώνονται κατά ένα βαθμό. Το εφικτό όριο θερμοκρασίας είναι 5-35 °C. Η ελάχιστη τιμή είναι «5 °C».

2. Όταν ο θερμοπομπός βρίσκεται σε κατάσταση προγραμματισμού και το πατήσει ο χρήστης, εμφανίζεται η λίστα προγραμμάτων και ο χρήστης πλοηγείται σε αυτή προχωρώντας προς τα πίσω.

### Τιμές ενδείξεων οθόνης

«20» Ακεραία τιμή θερμοκρασίας. Όρια 5-35 °C.

«HO» «Home» Εβδομαδιαίο οικιακό πρόγραμμα. Επιλέγοντας το, η θερμοκρασία θέρμανσης είναι:

1. Εάν ο θερμοπομπός δεν είναι συνδεδεμένος στο οικιακό δίκτυο, διατηρεί τη θερμοκρασία στους 20 °C. Μέχρι να την αλλάξει ο χρήστης με τα πλήκτρα «+» και «-».

2. Εάν ο θερμοπομπός είναι συνδεδεμένος στο οικιακό δίκτυο, διατηρεί τη θερμοκρασία χρησιμοποιώντας το πρόγραμμα «Home».

«OF» «Office» Εβδομαδιαίο πρόγραμμα γραφείου. Επιλέγοντας αυτή τη λειτουργία, η θέρμανση θα γίνεται ως εξής:

1. Εάν ο θερμοπομπός δεν είναι συνδεδεμένος στο οικιακό δίκτυο δεν εμφανίζεται στο χρήστη.

2. Εάν ο θερμοπομπός είναι συνδεδεμένος στο οικιακό δίκτυο, ο θερμοπομπός διατηρεί τη θερμοκρασία του προγράμματος «Office».

«-» Ο θερμοπομπός βρίσκεται σε λειτουργία «αναμονής».

«AF» Εβδομαδιαίο πρόγραμμα κατά το παγετού «Antifrost». Επιλέγοντας το, ο θερμοπομπός διατηρεί τη θερμοκρασία λειτουργίας «Antifrost» (7 °C από προεπιλογή).

«SC» Η ένδειξη «Smart Config», υποδεικνύει ότι ο χρήστης ξεκίνησε να προσθέτει τον θερμοπομπό στην εφαρμογή «Smart heater» (Έξυπνος θερμοπομπός) (βλ. Ρυθμίσεις Smart Config (Έξυπνη παραμετροποίηση) θερμοπομπού).

«E» Τιμή ένδειξης επαναφοράς στις εργοστασιακές ρυθμίσεις (βλ. Επαναφορά εργοστασιακών δεδομένων).

### Εισαγωγή

Στόχος αυτού του εγναφού είναι να γνωρίσει στον χρήστη το σύστημα ηλεκτρικών θερμοπομπών και τη λειτουργικότητά του. Επίσης, να δείξει πιθανούς τρόπους και λειτουργίες χρήσης.

Αυτή η εφαρμογή είναι ακατάλληλη για χρήση από ενήλικες και παιδιά εάν αντιμετωπίζουν τα εξής προβλήματα: φωτιστικές ή δυναμικές αναπηρίες, έλλειψη γνώσης ή πληροφοριών για το προϊόν. Εξασφαλίζονται οι περαιτέρω όσον γίνεται επιτήρηση τους ή έχουν παρακολουθηθεί το εκπαιδευτικό υλικό για τη χρήση της εφαρμογής. Τα παιδιά δεν επιτρέπεται να παίζουν με αυτή τη συσκευή ή να μόνουν με τη συσκευή χωρίς επιτήρηση.

### Ενεργοποίηση του θερμοπομπού

Η συσκευή του ηλεκτρικού θερμοπομπού μπορεί να ενεργοποιηθεί με δύο τρόπους:

1. Πατώντας στιγμιαία το πλήκτρο ενεργοποίησης/απενεργοποίησης στο πλάι της ηλεκτρονικής συσκευής του θερμοπομπού.

2. Πατώντας στιγμιαία το πλήκτρο «OK» στην οθόνη της ηλεκτρονικής συσκευής θέρμανσης.

**Σημείωση:** όταν ο θερμοπομπός ενεργοποιείται για πρώτη φορά, στην οθόνη εμφανίζεται η θερμοκρασία των 20 °C. Ο θερμοπομπός αρχίζει να λειτουργεί άμεσα.

### Απενεργοποίηση του θερμοπομπού

Ο θερμοπομπός μπορεί να απενεργοποιηθεί με τρεις τρόπους:

1. Πατώντας και κρατώντας πατημένο το πλήκτρο «-» (σε άμεση λειτουργία) μέχρι η ένδειξη της θερμοκρασίας στην οθόνη να γίνει «-» (η θερμοκρασία αρχίζει να μειώνεται).

2. Σε λειτουργία προγραμματισμού επιλέγοντας την τιμή «-» στην λίστα μενού.

3. Πατώντας το κομπύτι ενεργοποίησης/απενεργοποίησης του θερμοπομπού που βρίσκεται στο πλάι.

Εάν γίνει ενεργοποίηση του θερμοπομπού μετά από χειροκίνητη απενεργοποίησή του, ο θερμοπομπός λειτουργεί με τις παραμέτρους θέρμανσης που ορίστηκαν την τελευταία φορά.

### Τρόποι λειτουργίας

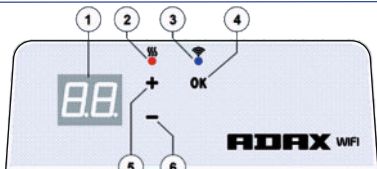

Η ηλεκτρική συσκευή θέρμανσης έχει δύο τρόπους λειτουργίας:

1. Άμεση λειτουργία - η λειτουργία άμεσου ελέγχου όπου στην οθόνη εμφανίζεται η επιθυμητή θερμοκρασία θέρμανσης.

2. Λειτουργία προγραμματισμού - λειτουργία επιλογής προγράμματος. Σε αυτόν τον τρόπο λειτουργίας, ο χρήστης μπορεί να επιλέξει ένα παραμετροποιημένο εβδομαδιαίο πρόγραμμα από τη λίστα που εμφανίζεται.

Εάν ο χρήστης βρίσκεται σε λειτουργία προγραμματισμού εμφανίζονται στην οθόνη του θερμοπομπού οι τιμές του προγράμματος (βλ. Μενού σύνδεσης/αποσύνδεσης WiFi).

### Με ενεργοποιημένη τη λειτουργία προγραμματισμού

Όταν ο θερμοπομπός είναι σε άμεση λειτουργία (στην οθόνη εμφανίζεται η επιλεγμένη τιμή) πατήστε στιγμιαία το κομπύτι «OK». Όταν είναι ενεργοποιημένη η λειτουργία προγραμματισμού, στην οθόνη εμφανίζεται το πρόγραμμα από τη λίστα που είναι ενεργοποιημένο τη στιγμή αυτή.

### Άμεση λειτουργία

Ο θερμοπομπός λειτουργεί πάντα σε άμεση λειτουργία. Όταν ο θερμοπομπός βρίσκεται σε λειτουργία προγραμματισμού και παραμένει για 30 δευτερόλεπτα σε κατάσταση αναμονής, μεταβαίνει αυτόματα σε άμεση λειτουργία και στην οθόνη εμφανίζεται η τιμή πρόσφατα ρυθμιζόμενη της θερμοκρασίας.

### Έλεγχος WiFi

Όταν ο χρήστης αρχίζει να χρησιμοποιεί εφαρμογή κινητού για τη διαχείριση της θέρμανσης, μπορεί να προσθέσει μια ενεργή συσκευή θέρμανσης στην εφαρμογή πατώντας ταυτόχρονα και τα δύο κομπιούτι «+» και «-» ταυτόχρονα μέχρι να εμφανιστεί στην οθόνη η ένδειξη «SC» («SmartConfig») και να σβήσουν οι δύο ενδεικτικές λυχνίες. Εκείνη τη στιγμή ο χρήστης μπορεί να αφήσει τα κομπιούτι. Η ένδειξη «SC» εμφανίζεται στην οθόνη μέχρι να ολοκληρωθεί η παραμετροποίηση. Όταν ολοκληρωθεί (όταν δηλ. η εφαρμογή βρει έναν θερμοπομπό αναβοσβήνον στην οθόνη, η κόκκινη και η πράσινη ενδεικτική λυχνία. Εάν το «SmartConfig» δεν καταφέρει να βρει συσκευή, θα εμφανιστεί ένα μήνυμα σφάλματος. Μετά από 30 δευτερόλεπτα αναμονής, ο θερμοπομπός μεταβαίνει στις προηγούμενες ρυθμίσεις θέρμανσης (δεν έχει σημασία αν το «SmartConfig» ήταν επιτυχής ή όχι).

**Σημείωση:** ο χρήστης μπορεί να προσπαθήσει να καταχωρίσει μερικές θερμοπομπούς ταυτόχρονα χρησιμοποιώντας το «Smart heater». Για να το έχετε ποτέ θερμοπομπούς καταχωρημένα εκείνη τη στιγμή, ανάβει η κόκκινη ενδεικτική λυχνία του θερμοπομπού (δηλαδή περισσότερα στις οδηγίες χρήσης του «Smart heater»).

### Λειτουργία επεξεργασίας χωρίς σύνδεση στο WiFi

Όταν ο νέος θερμοπομπός δεν είναι συνδεδεμένος στο διαδίκτυο τότε μπορεί να μην επιτρέπεται η χρήση εβδομαδιαίου προγράμματος θέρμανσης επειδή δεν μπορεί να εντοπιστεί την παρούσα ώρα. Σε αυτήν την περίπτωση, η λίστα λειτουργιών προγραμματισμού έχει την εξής εμφάνιση:

- «HO» - ρύθμιση θερμοκρασίας 20 °C
- «AF» - ρύθμιση του θερμοπομπού σε λειτουργία «Antifrost» (7 °C από προεπιλογή)
- «-» - λειτουργία «stand-by».

**Σημείωση:** για να επιλέξετε ένα πρόγραμμα, ο χρήστης πρέπει να πατήσει το κομπύτι «OK». Εάν ο χρήστης δεν επιλέξει πρόγραμμα εντός 30 δευτ., ο θερμοπομπός μεταβαίνει σε άμεση λειτουργία και η θερμοκρασία ρυθμίζεται σύμφωνα με την τελευταία επιλογή.

### Λειτουργία προγραμματισμού με σύνδεση στο WiFi

Η ηλεκτρική συσκευή θέρμανσης που είναι συνδεδεμένη στο οικιακό δίκτυο και έχει ρυθμιστεί σε λειτουργία προγραμματισμού εμφανίζεται τα εβδομαδιαία προγράμματα θέρμανσης τα οποία έχουν παραμετροποιηθεί χρησιμοποιώντας την εφαρμογή «Smart heater».

Εάν ο χρήστης δεν έχει χρησιμοποιήσει ποτέ ή έχει δημιουργήσει εβδομαδιαία προγράμματα θέρμανσης, εμφανίζονται αυτά τα προγράμματα:

«HO» - εβδομαδιαίο πρόγραμμα θέρμανσης «Home»

«OF» - εβδομαδιαίο πρόγραμμα θέρμανσης «Office»

«-» - «Λειτουργία αναμονής»

«AF» - διατηρεί τη θερμοκρασία λειτουργίας «Antifrost» (7 °C από προεπιλογή).

**Σημείωση:** για να επιλέξετε κάποιο πρόγραμμα, ο χρήστης πρέπει να πατήσετε το κομπύτι «OK». Εάν ο χρήστης δεν επιλέξει πρόγραμμα εντός 30 δευτ., ο θερμοπομπός μεταβαίνει σε άμεση λειτουργία και η θερμοκρασία ρυθμίζεται σύμφωνα με την τελευταία επιλογή.

### Η προσαρμογή ακύρωση όλων των παραμέτρων θέρμανσης

Στον θερμοπομπό που έχει σταματήσει προσωρινά τη λειτουργία του, χρησιμοποιείστε τα «+» ή «-» για να ρυθμίσετε την απαιτούμενη θερμοκρασία.

**Σημείωση:** η επιλεγμένη θερμοκρασία ισχύει μέχρι να ξεκινήσει η λειτουργία με νέο εβδομαδιαίο πρόγραμμα.

### Επαναφορά εργοστασιακών δεδομένων

Για να επαναφέρει τα εργοστασιακά δεδομένα στον ηλεκτρικό θερμοπομπό (βλ. Οθόνη θερμοπομπού) πατήστε ταυτόχρονα τα κομπιούτι «+», «-» και «OK», έως ότου να αρχίσει να αναβοσβήνει το κείμενο της οθόνης. Στη συνέχεια, αφήστε τα κομπιούτι και στην οθόνη εμφανίζεται η θερμοκρασία 20 °C. Μετά την επαναφορά εργοστασιακών δεδομένων, ο ηλεκτρικός θερμοπομπός διατηρεί τη θερμοκρασία λειτουργίας «Comfort» (Άνεση) (προεπιλογή) 20 °C).

**Σημείωση:** μετά την επαναφορά στα εργοστασιακά δεδομένα, ο θερμοπομπός πρέπει να καταχωρηθεί στην εφαρμογή «Smart heater». Ο χρήστης θα πρέπει να προσθέσει την εφαρμογή «Smart heater» και να εκτελέσει το «Smart Config».

### Rozložení termostatu:

#### 1 Displej:

· Nastavte hodnotu teploty. Je zastoupena v celých číslech a stupních Celsia.

#### 2 Indikátor teploty. Možné indikace:

- Při ohřevu na nastavenou teplotu;
- Nesvítil, když není dosažena teplota ohřivače;
- Bliká – když se ohřivač připojuje ke cloudu.

#### 3 Indikátor Wi-Fi. Možné indikace:

- Trvalé osvětlení, pokud je elektronický ohřivač připojen k domácí síti (routeru) a cloudu;
- Neblinká – pokud ohřivač není připojen k domácí síti
- Bliká – pokud je ohřivač připojen k domácí síti, ale není připojen ke cloudu.

#### 4 Výběr funkce a potvrzovací tlačítko „OK“. Použití:

1. Pokud je ohřivač v přímém režimu: Krátkým přečtením na tlačítkový systém se přepíná z přímého režimu na do režimu úprav;
2. Pokud je ohřivač v režimu úprav: Krátkým přečtením tlačítka je vybrán týdenní program vytápění.

#### 5 Tlačítko „+“, možné hodnoty:

1. Pokud je ohřivač v přímém režimu a uživatel na něj klikne, teploty se zvyšují o jeden stupeň. Možný teplotní interval je 5–35 °C. Maximální hodnota je „5 °C“.
2. Pokud je ohřivač v režimu úprav a uživatel na toto tlačítko klikne, potom se zobrazí seznam programů a uživatel se v něm pohybuje dopředu.

#### 6 Tlačítko „-“, možné hodnoty:

1. Pokud je ohřivač v přímém režimu a uživatel na něj klikne, teploty se snižují o jeden stupeň. Možný teplotní interval je 5–35 °C. Minimální hodnota je „5 °C“.
2. Pokud je ohřivač v režimu úprav a uživatel na toto tlačítko klikne, potom se zobrazí seznam programů a uživatel se v něm pohybuje zpět.

### Zobrazení hodnot

„20“ Celočíslná teplota. Interval je 5–35 °C.

„HO“, „Domácí“ týdenní program. Při jeho volbě bude teplota topení:

1. Pokud topení není připojeno do domácí sítě, bude mít 20 °C. Dokud uživatel nepoužije „+“ a „-“, nemění se.

2. Pokud je topení připojeno do domácí sítě, bude udržovat teplotu pomocí „domácího“ programu.

„OF“, „Kancelář“ týdenní program. Při volbě tohoto režimu bude topení:

1. Pokud topení není připojeno do domácí sítě, nebude pro uživatele zobrazeno;

2. Pokud topení je připojeno k domácí síti, bude topení udržovat teplotu programu „Kancelář“.

„-“, Termostát je v „pohotovostním“ režimu.

„AF“ Protimrazový týdenní program topení. Zvolením tohoto programu bude termostát udržovat „Protimrazovou teplotu (v základním nastavení 7 °C)“.

„SC“, „Chytrá konfigurace“ ukazující hodnotu, která ukazuje, že uživatel přepnul termostát do režimu „Chytrý termostát“ (podívejte se na nastavení „Chytré“ konfigurace ohřivače).

„E“ Indikace hodnoty Resetování do továrního nastavení (podívejte se na Restart do továrního nastavení).

### Úvod

Cílem tohoto dokumentu je seznámit uživatele s elektrickým termostatem a jeho funkcemi. Také s možnými způsoby využití a vybavení.

Toto zařízení nesmí používat dospělí a děti, pokud mají některé z následujících omezení: fyzické nebo mentální postižení, nedostatečné znalosti nebo informace o produktu. S výjimkou těch případů, kdy jsou pod dohledem, nebo byli seznámeni s ovládáním a s návodem, jak toto zařízení používat. Děti si nesmí s tímto přístrojem hrát ani s ním nesmějí být ponechány o samotě.

### Zapnutí termostatu

Elektrický termostát lze zapnout dvěma způsoby:

1. Rychlým kliknutím na tlačítko zapnout/vypnout (on/off) na straně termostatu;
2. Rychlým kliknutím na tlačítko „OK“ na displeji elektrického termostatu.

**Poznámka:** když je termostát zapnutý poprvé, na displeji se zobrazí teplota 20 °C. Termostát začne ihned topit.

### Vypnutí termostatu

Elektrický termostát lze vypnout třemi způsoby:

1. Kliknutím na a podržením tlačítka „-“ (v přímém režimu), dokud se teplota na obrazovce nezmění na text „-“ (teplota začne klesat - klesající);
  2. V režimu úprav vyberte v seznamu nabídek hodnotu „-“;
  3. Kliknutí na tlačítko zapnutí/vypnutí (on/off) na straně termostatu;
- Zapnutí ohřivače po jeho ručním vypnutí, termostát pracuje podle parametrů vytápění nastavených naposledy.

### Pracovní režimy

Elektrický termostát má dva pracovní režimy:

1. Přímý – Režim přímého ovládní, je-li viditelná teplota topení na obrazovce;
2. Úpravy – režim úprav. V tomto režimu může uživatel zvolit nakonfigurovaný týdenní program ze seznamu. Pokud je uživatel v režimu úprav na obrazovce

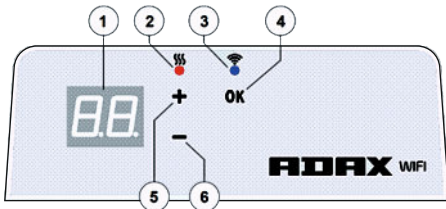

termostatu, zobrazí se hodnoty programu (podívejte se na Menu připojení/ odpojení od sítě Wi-Fi).

### Režim úprav zapnutý

Pokud je termostát v přímém režimu (na obrazovce je zobrazena vybraná hodnota), klikněte krátce na tlačítko OK. Pokud je na obrazovce aktivní režim úprav, zobrazí se tento program ze seznamu, který je právě nastaven.

### Přímý režim

Termostát pracuje vždy v přímém režimu. Když je ohřivač nastaven na režim úprav a ponechán po dobu 30 sekund v pohotovostním režimu, automaticky se přepne do režimu přímého a na obrazovce se zobrazí poslední nastavená hodnota teploty.

### Ovládní pomocí Wi-Fi

Když uživatel začne používat mobilní aplikaci vytápění, může do aplikace přidávat aktivní topné zařízení kliknutím na obě tlačítka „+“ a „-“ najednou, dokud se na obrazovce nezobrazí „SC“ („SmartConfig“) a obě kontrolky zhasnou. V tomto okamžiku může uživatel uvolnit tlačítka. Na obrazovce se objeví „SC“, dokud se na displeji neukončí jeho nastavení (to znamená, že aplikace nalezla termostát) na displeji a červená a zelená kontrolka se rozsvítí a bliká, pokud „SmartConfig“ nemůže najít zařízení, zobrazí se Chybová hláška. Po uplynutí 30 sekund se termostát přepne na předešlé nastavení topení (nezáleží na tom, zda byl režim „SmartConfig“ úspěšný nebo ne).

**Poznámka:** uživatel se může pokusit zaregistrovat několik ohřivačů najednou pomocí funkce „Inteligentní termostát“: Chcete-li zjistit, který termostát se momentálně registruje, zobrazí se Červené světlo na ohřivači (přečtete si více v uživatelské příručce „Chytrý termostát“).

### Režim úprav nelze připojit k Wi-Fi

Pokud nový termostát není připojen k internetu, nemusí umožňovat program týdenního vytápění, protože nemůže nalézt současný čas. V takovém případě bude seznam funkcí režimu úprav vypadat takto:

„HO“ – bude nastavena teplota 20 °C;

„AF“ – nastavení termostátu do „Protimrazového“ režimu (v základním nastavení 7 °C);

„-“ – „pohotovostní“ režim.

**Poznámka:** Pro volbu programu musí uživatel kliknout na tlačítko „OK“. Pokud uživatel nevybere program po 30 sekundách ohřevu, přepne se termostát na přímý režim a teplota je nastavena na poslední zvolenou teplotu.

### Režim úprav je připojen k Wi-Fi

Elektrický termostát připojený k domácí síti a nastavený do režimu úprav zobrazí týdenní programy vytápění, které byly nakonfigurovány pomocí aplikace „Chytrý termostát“.

Pokud uživatel nikdy nepoužíval nebo nevytořil žádné týdenní topné programy, budou tyto programy zobrazeny:

„HO“ – týdenní topný program „Doma“;

„OF“ – týdenní topný program „Kancelář“;

„-“ – „pohotovostní“ režim;

„AF“ – bude udržovat „Protimrazovou teplotu“ (ve výchozím nastavení 7 °C).

**Poznámka:** Pro zvolení programu musí uživatel kliknout na tlačítko „OK“. Pokud uživatel nezvolí program po 30 sekundách, přepne se termostát na přímý režim a teplota se nastaví na poslední zvolenou teplotu.

### Dočasné zrušení všech parametrů vytápění

Dočasný vypínač termostatu, který je v přímém režimu, použijte tlačítko „+“ nebo „-“ pro nastavení požadované teploty.

**Poznámka:** nastavená teplota je aktivní, dokud nebude zahájen nový týdenní režim programu vytápění.

### Tovární nastavení

Chcete-li obnovit tovární data na elektrický termostát (viz Displej termostatu), stiskněte najednou tlačítka „+“, „-“ a „OK“, dokud se na obrazovce nezobrazí blikající text. Poté uvolněte všechna tlačítka a zobrazí se teplota 20 °C. Po obnovení továrního nastavení udržuje elektrický termostát teplotu v režimu „Comfort“ (standardně 20 °C).

**Poznámka:** po obnovení továrního nastavení musí být termostát registrován aplikací „Chytrý termostát“. Uživatel bude muset přidat aplikaci „Chytrý termostát“ a provést „Chytrou konfiguraci“.

### A hőfokszabályozó egyes elemeinek elrendezése

#### 1 Kijelző:

A kijelzőn a beállított hőmérsékletérték látható. A hőmérséklet egész szám és Celsius fok formájában jelenik meg.

#### 2 Hőmérséklet-jelző lámpa. Lehetséges leolvások:

- Világít, ha a fűtőberendezés elérte a beállított hőmérsékletet;
- Nem világít, ha a fűtőberendezés nem érte el a beállított hőmérsékletet;
- Villog, ha a fűtőberendezés a felhőre csatlakozik.

#### 3 Wi-Fi-jelző lámpa. Lehetséges leolvások:

- Folyamatosan világít, ha az elektronikus fűtőberendezés az otthoni internet-hálózatra (routerre) és a felhőre csatlakozik;
- Nem világít, ha a fűtőberendezés nem csatlakozik az otthoni hálózatra;
- Villog, ha a fűtőberendezés nem csatlakozik az otthoni hálózatra, de a felhőre igen.

#### 4 Funkciók kiválasztása és megerősítése az „OK” gombbal. Felhasználási módok:

1. Ha a fűtőberendezés közvetlen módban van:

A gomb rövid megnyomásával a rendszer közvetlen módról szerkesztő módra vált;

2. Ha a fűtőberendezés szerkesztő módban van:

A gombot röviden megnyomva kiválaszthatja a heti fűtési programot.

#### 5 „+” gomb, lehetséges értékek:

1. Ha a fűtőberendezés közvetlen módban van, és a felhasználó a hőmérséklet-értékekre kattint, az érték fokozottan növelhető. Lehetséges hőmérséklet-intervallum: 5-35 °C. Max. érték: „35 °C”.

2. Ha a fűtőberendezés közvetlen módban van, és a felhasználó a gombra kattint, megjelenik a programlista, amelyben a felhasználó előre irányban navigálhat.

#### 6 „-” gomb, lehetséges értékek:

1. Ha a fűtőberendezés közvetlen módban van, és a felhasználó a hőmérséklet-értékekre kattint, az érték fokozottan csökkenthető. Lehetséges hőmérséklet-intervallum: 5-35 °C. Min. érték: „5 °C”.

2. Ha a fűtőberendezés közvetlen módban van, és a felhasználó a gombra kattint, megjelenik a programlista, amelyben a felhasználó vissza irányban navigálhat.

### Kijelzett értékek

„20” számban kifejezett hőmérséklet-érték. Intervallum: 5-35 °C.

„HO” „Home”, azaz otthoni heti program. A fűtési hőmérséklet kiválasztásával:

1. Ha a fűtőberendezés nem csatlakozik az otthoni hálózatra, 20 °C-on marad, amíg azt a felhasználó a „+” és a „-” gombokkal meg nem változtatja;

2. Ha a fűtőberendezés az otthoni hálózatra csatlakozik, tartja a hőmérsékletet a „Home” program kiválasztását követően.

„OF” „Office”, azaz irodai heti program. A mód kiválasztásával a fűtés:

1. Ha a fűtőberendezés nem csatlakozik az otthoni hálózatra, nem jelenik meg a felhasználóra számára;

2. Ha a fűtőberendezés az otthoni hálózatra csatlakozik, a fűtőberendezés az „Office” program hőmérsékletét tartja.

„-”, A fűtőberendezés „készenléti” módban van.

„AF” Antifrost, fagyellenes heti fűtési program. Kiválasztásával a fűtőberendezés a következő hőmérsékletet tartja: Fagyvédelmi hőmérséklet (alapértelmezett: 7 °C).

„SC” „Smart config”, azaz okos konfigurációt jelző értéket, ami azt mutatja, hogy a felhasználó a fűtőberendezést hozzáadta a „Smart heater” okos alkalmazáshoz (lásd a fűtőberendezés „Smart” okos konfigurációs beállításait).

„FE” Factory reset, azaz visszaállítás gyári beállításokra, értéket (lásd Gyári adatok visszaállítását).

### Bevezetés

Jelen dokumentum célja, az elektromos fűtőrendszert és annak egyes funkcióit bemutatni. Valamint a lehetséges alkalmazási módokat és alkalmazási helyeket is ismertesse. Az alkalmazást testi vagy értelmi fogyatékkal élő, a terméket nem megfelelően ismerő, vagy annak használatáról kellőképpen nem tájékoztatott felnőttek, illetve gyerekek nem használhatják. Kivéve, olyan esetekben, ha a felügyelő biztosított, vagy az alkalmazás használatát bemutató oktatóanyagot előzetesen megtekintették.

Gyermekek nem játszhatnak az eszközzel. Gyermekeket felügyelet nélkül egyedül hagyni az eszközzel nem szabad.

### A fűtőberendezés bekapcsolása

Az elektromos fűtőberendezést kétféleképpen lehet bekapcsolni:

1. Az elektromos fűtőberendezés oldalán röviden a Be-/Kikapcsoló gombra kattintva;
2. Az elektromos fűtőberendezés képernyőjén röviden az „OK” gombra kattintva;

**Megjegyzés:** Ha a fűtőberendezést először kapcsolja be, a képernyőn a 20 °C-os hőmérséklet jelenik meg. A fűtőberendezés azonnal működni kezd.

### A fűtőberendezés kikapcsolása

A fűtőberendezés három különböző módon kapcsolható ki:

1. A „-” gomb megnyomásával és nyomon tartásával (közvetlen módban), amíg a kijelzőn a hőmérséklet az „-” szövegre vált (a hőmérséklet csökkenni kezd);
  2. Szerkesztő módban a menülístában a „-” elem kiválasztásával;
  3. A fűtőberendezés oldalán a Be-/Kikapcsoló gomb megnyomásával;
- Ha a fűtőberendezést manuális kikapcsolás kikapcsolást követően újra bekapcsolja, a fűtőberendezés a legutóbb beállított paraméterekkel üzemel.

### Üzemmódok

Az elektromos fűtőberendezés két üzemmódban működik:

1. Közvetlen - közvetlen vezérlő mód, ha a képernyőn a beállított fűtési

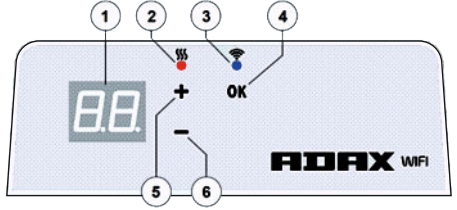

hőmérséklet látható;

2. Szerkesztő - szerkesztő mód. Ebben az üzemmódban a felhasználó egy listából választhatja ki a konfigurált heti programot. Ha a felhasználó szerkesztő módba lépett, a fűtőberendezés képernyőjén megjelenő program értékei jelennek meg (lásd Menü Wi-Fi-re csatlakoztatva/nem csatlakoztatva).

### Szerkesztő mód bekapcsolása

Ha a fűtőberendezés közvetlen módban van, és a kiválasztott érték megjelenik a képernyőn, röviden nyomja meg az „OK” gombot.

Ha a szerkesztő mód van bekapcsolva a képernyőn, a képernyőn a listából az a program jelenik meg, amely aktuálisan be van állítva.

### Közvetlen mód

A fűtőberendezés mindig közvetlen módban üzemel. Ha a fűtőberendezés nem szerkesztő módban van, és 30 másodpercre készenléti állapotba kerül, automatikusan közvetlen módba kapcsol, és a képernyőn az utoljára beállított hőmérsékletérték jelenik meg.

### Wi-Fi-vezérlés

Ha mobil fűtő alkalmazást használ, hozzáadhatja az aktív fűtőberendezést az alkalmazáshoz a „+” és „-” gombok egyidejű megnyomásával, amíg az „SC” („SmartConfig”) felirat meg nem jelenik és a két jelzőfény ki nem kapcsol. Ekkor a felhasználó elegendőket a gombokat. A képernyőn az „SC” felirat látható, amíg a konfiguráció le nem zárul. Ha befejeződik, azaz az alkalmazás fűtőberendezést talált, a piros és a zöld jelzőfény bekapcsol, és villogni kezd. Ha a „SmartConfig” nem talál megfelelő eszközt, hibáüzenet jelenik meg a képernyőn. 30 másodperc készenléti elteltével a fűtőberendezés az előző fűtési beállításokra kapcsol vissza (függetlenül attól, hogy a „SmartConfig” sikeres volt-e vagy sem).

**Megjegyzés:** A „Smart heater” funkció segítségével a felhasználó megkísérelhet egyszerre több fűtőberendezést is regisztrálni. A folyamatban lévő fűtőberendezés-regisztrációt a fűtőberendezés piros jelzőfény jelzi (részletes információért lásd a „Smart heater” használati útmutatót).

### A szerkesztő mód nem tud Wi-Fi-re csatlakozni

Ha a fűtőberendezés nem csatlakozik az internetre, előfordulhat, hogy nem tudja elindítani a heti fűtési programot, mivel az eszköz nem tudja megállapítani a pontos időt. Ez esetben a szerkesztő mód funkcióinak listája a következőképpen jelenik meg:

„HO” - 20 °C-os hőmérsékletre állítva;

„AF” - a fűtőberendezés „Antifrost” üzemmódba állítva (alapértelmezett 7 °C-os hőmérséklettel);

„-” - „készenléti” mód.

**Megjegyzés:** A program kiválasztásához a felhasználónak az „OK” gombra kell kattintania. Ha a felhasználó nem választja ki a programot, a fűtőberendezés 30 másodperc elteltével közvetlen módba vált, és a hőmérséklet a legutoljára beállított hőmérsékletre lesz állítva.

### A szerkesztő mód csatlakozott a Wi-Fi-re

Az otthoni internet hálózatra csatlakoztatott és szerkesztő módba beállított elektromos fűtőberendezés a heti fűtési programot jelzi ki, amelyet a felhasználó az „Okos fűtés” alkalmazással állított be. Ha a felhasználó soha nem használja vagy hozott létre heti fűtési programot, akkor ezek a programok jelennek meg:

„HO” - „Home” heti fűtési program;

„OF” - „Office” heti fűtési program;

„-” - „készenléti” mód;

„AF” - „Antifrost” program (alapértelmezettként 7 °C-os hőmérséklettel).

**Megjegyzés:** A program kiválasztásához a felhasználónak az „OK” gombra kell kattintania. Ha a felhasználó nem választja ki a programot, a fűtőberendezés 30 másodperc elteltével közvetlen módba vált, és a hőmérséklet a legutoljára beállított hőmérsékletre lesz állítva.

### Összes fűtési paraméter átmeneti törlése

Átmenetileg állítsa le a közvetlen módban lévő fűtőberendezést a „+”, illetve a „-” gombok segítségével a kívánt hőmérsékletet beállításához.

**Megjegyzés:** A beállított hőmérséklet az új heti fűtési program elindításig lesz alkalmazva.

### Gyári adatok visszaállítása

Az elektromos fűtőberendezés gyári adatainak visszaállításához (lásd fűtőberendezés képernyője) kattintson egyidejűleg a „+”, „-” és „OK” gombokra, amíg a képernyőn megjelenő szöveg villogni nem kezd. Engedje fel a gombokat, és a 20 °C-os hőmérséklet jelenik meg. A gyári adatok visszaállítását után a fűtőberendezés a „Komfort” mód hőmérsékletére áll be (alapértelmezettként 20 °C).

**Megjegyzés:** a gyári adatok visszaállítása után a fűtőberendezést regisztrálni kell a „Smart heater” alkalmazásában. A felhasználónak kell hozzáadnia a „Smart heater” alkalmazáshoz, majd elvégezni a „Smart Config” beállítást.



### Konfiguracija termostata

#### 1 Zaslou:

Postavljena vrijednost temperature. Prikazana je u cijelim brojevima i Celzijevim stupnjevima.

#### 2 Svjetlo za indikaciju temperature. Moguće indikacije:

- Svjetli kad je grijač na postavljenoj temperaturi;
- Ne svjetli kad temperatura grijača nije postignuta;
- Treperi – kad je grijač povezan s cloudom.

#### 3 Svjetlo za označavanje WiFi-ja. Moguće indikacije:

- Trajno svjetli, kad je elektronički grijač povezan na kućnu mrežu (usmjernik) i cloud;
- Ne svjetli – kad grijač nije povezan na kućnu mrežu;
- Treperi – kad je grijač povezan na kućnu mrežu, ali nije povezan na cloud.

#### 4 Odabir funkcija i gumb za potvrdu „OK“. Koristi se:

1. Kad je grijač u izravnom načinu rada:

- Kratkim klikom na gumb sustav se prebacuje iz izravnog u uređivački način rada;
- 2. Kad je grijač u uređivačkom načinu rada:

- Kratkim klikom na gumb odabira se tjedni program grijanja.

#### 5 Gumb „+“, moguće vrijednosti:

- 1. Kad je grijač u izravnom načinu rada i korisnik klika na njega, temperaturne vrijednosti se povećavaju za po jedan stupanj. Mogući temperaturni interval je 5-35°C. Maksimalna vrijednost je „35°C“.
- 2. Kad je grijač u izravnom načinu rada i korisnik klika ovaj gumb, onda se prikazuje popis programa i korisnik se kreće kroz njega idući prema naprijed.

#### 6 Gumb „-“, moguće vrijednosti:

- 1. Kad je grijač u izravnom načinu rada i korisnik klika na njega, temperaturne vrijednosti se smanjuju za po jedan stupanj. Mogući temperaturni interval je 5-35°C. Min vrijednost je „5°C“.
- 2. Kad je grijač u izravnom načinu rada i korisnik klika ovaj gumb, onda se prikazuje popis programa i korisnik se kreće kroz njega idući unazad.

### Vrijednosti zaslona

„20“ vrijednost temperature u cijelim brojevima. Interval 5-35°C.

„HO“ kućni (“Home”) tjedni program. Odabirom njega grijna temperatura bit će:

- 1. Ako grijač nije povezan na kućnu mrežu, održavat će 20°C. Dok korisnik koristi „+“ i „-“ neće se promijeniti;
- 2. Ako je grijač povezan na kućnu mrežu, održavat će temperaturu korištenjem kućnog („Home”) programa.

„OF“ uredski “Office” tjedni program. Odabirom ovog režima, grijanje će biti:

- 1. Ako grijač nije povezan na kućnu mrežu korisniku se to neće pokazivati.
- 2. Ako je grijač povezan na kućnu mrežu, grijač će održavati program uredske „Office” temperature.

„-“ Grijanje u “stand-by” načinu rada.

„AF“ antifrost tjedni program grijanja za zaštitu od mraza. Odabirom njega, grijač će održavati „Antifrost”, odnosno temperaturu protiv zamrzavanja (po zadanoj postavci 7°C).

„SC” pametna konfiguracija („Smart config”) indikacijska vrijednost, koja pokazuje da je korisnik otpočeo dodavati grijač na aplikaciju „Pametni grijač” (pogledaj oznake za „Smart” konfiguraciju grijača).

„FE” Indikacijska vrijednost za tvornički reset (pogledaj reset tvorničkih podataka).

### Uvod

Cilj ovog dokumenta je upoznati korisnika sa sustavom električnog grijača i njegovom funkcionalnošću. Također, s mogućim načinima uporabe i opremom. Ova aplikacija je neprikladna za uporabu za odrasle osobe i djecu ako oni imaju sljedeća stanja: fizičke ili mentalne invalidnosti, nedostatno znanje ili informiranost o proizvodu. Izuzev onih slučajeva kad su pod nadzorom ili kad imaju uvod s uputom o načinu korištenja aplikacije.

Djeca se ne dopušta igrati se s uređajem ili biti ostavljena nasamo s njim.

### Uključivanje grijača

Električni grijač može se uključiti na dva načina:

- 1. Brzim klikanjem gumba za uključivanje/isključivanje sa strane elektroničkog grijača;
- 2. Brzim klikanjem gumba za potvrdu (“OK”) na zaslono elektroničkog grijača.

**Napomena:** Kad se grijač uključuje prvi put, na zaslono će se prikazati temperatura od 20°C. Grijač trenutano otpočinje raditi.

### Isključivanje grijača

Grijač se može isključiti na tri načina:

- 1. Klikom na i držanjem gumba „-“ (u izravnom načinu rada) dok se temperatura na zaslono ne promijeni u tekst „-“ (temperatura će se početi smanjivati opadajućim redoslijedom);
  - 2. U načinu rada uređivanja odabirom vrijednosti „-“ u popisu izbornika;
  - 3. Klikom na gumb za uključeno/isključeno sa strane grijača;
- Uključivanjem grijača nakon što ste ga ručno isključili grijač će raditi po parametrima grijanja postavljenim posljednji put.

### Načini rada

Električni grijač ima dva načina rada:

- 1. Izravni – način rada izravne kontrole kad je temperatura grijanja postavljena

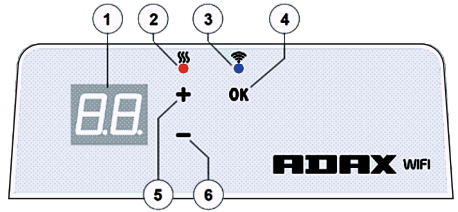

na zaslono vidljiva;

2. Uređivački – način rada uređivanja. U ovom načinu rada korisnik može odabrati konfigurirani tjedni program iz dostavljenog popisa.

Ako je korisnik u načinu rada uređivanja, na zaslono programa grijača prikazuju se vrijednosti (pogledati Izbornik povezan/isključen s/n WiFi).

### Uključeno način rada uređivanja

Kad je grijač u izravnom načinu rada (izabrana vrijednost vidljiva je na zaslono), kratko kliknite na gumb „OK”. Kad je aktivan način rada uređivanja, na zaslono će se prikazivati da je program s popisa koji je tog trenutka postavljen.

### Izravni način rada

Grijač uvijek radi u izravnom načinu rada. Kad je grijač postavi na način rada uređivanja i ostavi tijekom 30 sekundi u stanju pripravnosti, on će se automatski prebaciti na izravni način rada, a na zaslono će se prikazivati posljednja postavljena temperatura.

### Bežična kontrola

Kad korisnik počne koristiti mobilnu aplikaciju za grijanje, on može dodati aktivni grijni uređaj u aplikaciju istodobnim klikanjem na oba gumba „+“ i „-“ sve dok se na zaslono ne prikaže „SC” („SmartConfig”), i ne ugaše se oba svjetla za indikaciju. U tom trenutku korisnik može otpustiti gumb „SC” će se prikazivati na zaslono dok se ne dovrši konfiguriranje. Kad je gotovo (to znači da je aplikacija pronašla grijač), uključuju se i trepere crveno i zeleno svjetlo za indikaciju na zaslono. Ako „SmartConfig” ne može pronaći uređaj, prikazat će se poruka o pogrešci. Nakon 30 sekundi stanja pripravnosti, grijač se prebacuje na prethodno podešavanje grijanja (bez obzira je li „SmartConfig” uspješno izvršeno ili ne).

**Napomena:** korisnik može pokušati registrirati nekoliko grijača odjednom koristeći „Smart heater”. Kako biste znali koji je grijač registra, to će označavati crveno svjetlo na grijaču (pročitajte opširnije u korisničkom vodiču za „Smart heater”).

### Način rada uređivanja ne može se povezati na WiFi

Kad novi grijač nije povezan na internet, onda on možda neće omogućiti korištenje tjednog programa grijanja jer ne može prepoznati sadašnje vrijeme. U tom će slučaju popis funkcija načina rada uređivanja izgledati na sljedeći način:

„HO” – će postaviti temperaturu od 20°C;

„AF” – postavlja grijač na način rada „Antifrost” (po zadanoj postavci 7°C);

„-” – način rada „stanje pripravnosti”.

**Napomena:** za biranje programa korisnik mora kliknuti na gumb „OK”. Ako korisnik ne odabere program nakon 30 sekundi, grijač se prebacuje na izravni način rada, a temperatura se postavlja na posljednju podešenu.

### Način rada uređivanja povezan na WiFi

Električni grijač povezan na kućnu mrežu i postavljen na način rada uređivanja prikazat će tjedne programe grijanja koji su konfigurirani korištenjem aplikacije „Smart heater”.

Ako korisnik nikad nije koristio ili nije kreirao ni jedan tjedni program grijanja, onda će se prikazivati sljedeći programi:

„HO” – tjedni program grijanja „Home”;

„OF” – tjedni program grijanja „Office”;

„-” – „način rada „stanje pripravnosti”.

„AF” – ostaje na „Antifrost” (po zadanoj postavci 7°C).

**Napomena:** za biranje programa korisnik mora kliknuti na gumb „OK”. Ako korisnik ne odabere program nakon 30 sekundi, grijač se prebacuje na izravni način rada, a temperatura se postavlja na posljednju postavljenu temperaturu.

### Privremeno otkazivanje svih parametara grijanja

Privremeno zaustavite grijač koji se koristi u izravnom načinu rada, koristite „+” ili „-” kako biste postavili potrebnu temperaturu.

**Napomena:** na snazi je postavljena temperatura sve dok ne počne novi tjedni program načina rada grijanja.

### Resetiranje tvorničkih podataka

Za resetiranje tvorničkih podataka na električnom grijaču (pogledati zaslon grijača), istodobno klikajte na gumb: „+”, „-”, i „OK”, sve dok tekst na zaslono ne počne treperiti. Zatim otpustite sve gumb i prikazat će se temperatura 20°C. Nakon tvorničkog resetiranja električni grijač zadržava temperaturu način rada „Comfort” (po zadanoj postavci 20°C).

**Napomena:** nakon tvorničkog reseta, grijač se mora registrirati u aplikaciju „Smart heater”. Korisnik će morati dodati aplikaciju „Smart heater” i izvršiti „Smart Config”.

### Objaśnienia ekranu regulatora

#### 1. Ekran.

Wyświetla ustawioną temperaturę jako wartość całkowitą w °C.

#### 2. Lampka stanu temperatury (czerwona). Możliwy stan:

- Świeci się – grzejnik dąży do osiągnięcia ustawionej temp.
- Nie świeci się – ustawiona temp. została osiągnięta.
- Miga – grzejnik łączy się z chmurą.

#### 3. Lampka stanu WiFi (niebieska). Możliwy stan:

- Świeci się stale – grzejnik połączony z domową siecią (routerem) i chmurą.
- Nie świeci się – grzejnik nie połączony z siecią domową.
- Miga – grzejnik połączony z siecią domową, lecz nie połączony z chmurą.

#### 4. Przycisk wyboru lub zatwierdzenia funkcji „OK”. Użycie:

1. Tryb sterowania manualnego – krótkie naciśnięcie przycisku spowoduje przejście z trybu sterowania manualnego do trybu programowania.
2. Tryb programowania – krótkie naciśnięcie wybiera tygodniowy program ogrzewania.

#### 5. Przycisk „+”. Możliwe wartości:

1. Tryb sterowania manualnego – naciśnięcie przycisku podnosi wartość ustawionej temp. o 1°C, w zakresie 5-35°C. Wartość maks.: „35°C”.
2. Tryb programowania – naciśnięcie przycisku spowoduje przejście do kolejnej pozycji na wyświetlonej liście programów.

#### 6. Przycisk „-”. Możliwe wartości:

1. Tryb sterowania manualnego – naciśnięcie przycisku obniża wartość ustawionej temp. o 1°C, w zakresie 5-35°C. Wartość min.: „5°C”.
2. Tryb programowania – naciśnięcie przycisku cofa do poprzedniej pozycji na liście programów.

### Wyświetlane wartości

„20” Temp. jako wartość całkowita (5-35°C).

„HO” Program tygodniowy „Dom” („Home”). Jego wybór daje następujące wartości temp.:

1. Grzejnik nie podłączony do sieci domowej podtrzymuje temp. 20°C do momentu zmiany (przyciski „+”/„-”).
2. Grzejnik podłączony do sieci podtrzymuje temp. wg parametrów programu „Home”.

„OF” Program tygodniowy „Biuro” („Office”). Jego wybór daje następujące wartości temp.:

1. Grzejnik nie podłączony do sieci domowej, nie będzie widoczny dla użytkownika.
2. Grzejnik podłączony do sieci podtrzymuje temp. wg parametrów programu „Office”.

„-” Grzejnik znajduje się w trybie czuwania.

„AF” Tygodniowy program przeciwarzamrazowy („AntiFrost”). Jego wybór daje utrzymanie fabrycznie ustawionej temp. 7°C.

„SC” Tryb pracy „SmartConfig” – użytkownik może dodawać nowe urządzenia grzewcze w aplikacji „Smart Heater” (patrz Sterowanie za pomocą WiFi).

„FE” Parametry fabryczne urządzenia (patrz Przywrócenie ustawień fabrycznych grzejnika).

### Wstęp

Niniejsza instrukcja zapoznaje użytkownika z elektronicznym systemem grzewczym, jego działaniem, użytkowaniem i możliwościami.

Urządzenie nie jest przeznaczone do użytku przez osoby (w tym dzieci) z niepełnosprawnością fizyczną bądź umysłową, lub nie posiadającą wiedzy odnośnie działania urządzenia, z wyjątkiem sytuacji, gdy osoby te przebywają pod opieką lub zostały przeszkolone z obsługi urządzenia.

Należy dopilnować, aby dzieci nie miały dostępu do urządzenia.

### Włączenie grzejnika

Grzejnik elektryczny włącza się na dwa sposoby:

1. Poprzez krótkie naciśnięcie przycisku włącz/wyłącz (z boku urządzenia).
2. Poprzez krótkie naciśnięcie przycisku „OK” na ekranie urządzenia.

**Uwaga:** po włączeniu grzejnika po raz pierwszy na ekranie wyświetla się temp. 20°C. Ogrzewanie działa niezwłocznie po włączeniu grzejnika.

### Wyłączenie grzejnika

Grzejnik wyłącza się na trzy sposoby:

1. Przytrzymanie przycisku „-” (tryb manualny) do momentu, w którym temp. wyświetlana na ekranie zamieni się na tekst „-” (temp. obniża się).
2. Wybór „-” z listy menu (tryb programowania).
3. Przycisk włącz/wyłącz (z boku urządzenia).

Grzejnik włączony po wyłączeniu go w trybie manualnym działa z ostatnio ustawionymi parametrami.

### Tryby pracy

Grzejnik posiada dwa tryby pracy:

1. Tryb sterowania manualnego: na ekranie widnieje wartość ustawionej temp.

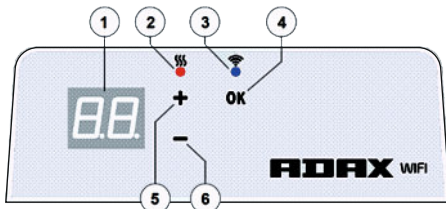

2. Tryb programowania: możliwy wybór z listy skonfigurowanego tygodniowego programu ogrzewania. Ekran urządzenia pokazuje parametry programu (patrz Połączenie/Brak połączenia z WiFi z trybie programowania).

### Włączenie trybu programowania

Grzejnik w trybie manualnym (na ekranie wartość ustawionej temp.) – krótkie naciśnięcie przycisku „OK” włącza tryb programowania.

Po włączeniu tego trybu, na ekranie pojawi się aktualnie wybrany program.

### Tryb sterowania manualnego

Podstawowy tryb pracy grzejnika. Po wybraniu tego trybu, po 30 s. w trybie czuwania, grzejnik automatycznie przejdzie w tryb sterowania manualnego, a ekran pokaże ostatnio ustawioną wartość temp.

### Sterowanie za pomocą WiFi

Rozpoczynając pracę z mobilną aplikacją sterującą ogrzewaniem, można dodać aktywne urządzenie grzewcze przetrzymując przyciski „+”/„-” na raz, do momentu wyświetlenia „SC” („SmartConfig”) i wyłączenia obu lampek stanu. Należy zwolnić przyciski, ekran będzie pokazywał tekst „SC” do zakończenia konfiguracji. Gdy zidentyfikuje się nowe urządzenie, obie lampki stanu (niebieska i czerwona) ponownie się włączą na raz i zaczną migać. Jeśli identyfikacja nie powiedzie się, wyświetli się komunikat o błędzie. Po 30 s. w trybie czuwania, grzejnik podejmie pracę w zwykłym trybie, wg wybranych parametrów (niezależnie od wyniku konfiguracji nowego urządzenia).

**Uwaga:** „Smart Heater” może dodać więcej niż jedno urządzenie na raz. Na aktualnie dodawanym grzejniku świeci się czerwona lampka stanu (patrz instrukcja „Smart Heater”).

### Brak połączenia z WiFi w trybie programowania

Nowy grzejnik nie połączony z siecią może uniemożliwić wybór programu tygodniowego ze względu na brak bieżących ustawień czasu.

W takiej sytuacji, lista dostępnych funkcji w trybie programowania będzie następująca:

„HO” – ustawienie temp. 20°C.

„AF” – tryb przeciwarzamrazowy (fabrycznie ustawiona temp. 7°C).

„-” – tryb czuwania.

**Uwaga:** Jeśli nie zostanie użyty przycisk „OK” (wybór programu), po 30 s. w trybie czuwania grzejnik przechodzi automatycznie do trybu manualnego i utrzymuje ostatnio wybraną temp.

### Połączenie z WiFi w trybie programowania

Grzejnik elektryczny połączony do sieci, w trybie programowania wyświetla programy tygodniowe skonfigurowane za pomocą aplikacji „Smart Heater”. Jeśli nie były używane bądź stworzone żadne takie programy, wyświetlacz pokazuje opcje:

„HO” – program tygodniowy „Dom” („Home”);

„OF” – program tygodniowy „Biuro” („Office”);

„-” – tryb czuwania;

„AF” – tryb przeciwarzamrazowy (fabrycznie ustawiona temp. 7°C).

**Uwaga:** Jeśli nie zostanie użyty przycisk „OK” (wybór programu), po 30 s. w trybie czuwania grzejnik przechodzi automatycznie do trybu manualnego i utrzymuje ostatnio wybraną temp.

### Chwilowe anulowanie parametrów grzewczych

Aby chwilowo wstrzymać wybrany program ogrzewania, należy wybrać żądaną temp. w trybie manualnym (przyciski „+”/„-”).

**Uwaga:** nowe ustawienie będzie realizowane do chwili rozpoczęcia następnego programu tygodniowego.

### Przywrócenie ustawień fabrycznych grzejnika

Istnieje możliwość przywrócenia parametrów fabrycznych urządzenia. Należy jednocześnie nacisnąć przyciski „+”/„-”/„OK”, aż tekst na ekranie zacznie migać (patrz Objasnienia ekranu regulatora). Po zwolnieniu przycisków, ekran wyświetli temp. 20°C. Po przywróceniu ustawień fabrycznych, grzejnik pracuje w trybie komfortowym (predefiniowana temp. 20°C).

**Uwaga:** po przywróceniu ustawień fabrycznych, grzejnik musi zostać dodany do aplikacji „Smart Heater” trybie „SmartConfig”.

### Rožovanie termostatu:

#### 1 Displej:

Nastavte hodnotu teploty. Je zastúpená v celých číslach a stupňoch Celzia.

#### 2 Indikátor teploty. Možné indikácie:

- Pri ohreve na nastavenú teplotu;
- Nesvieti, keď nie je dosiahnutá teplota ohrievača;
- Bliká – keď sa ohrievač pripojuje ku cloudu.

#### 3 Indikátor Wi-Fi. Možné indikácie:

- Trvalé osvetlenie, pokiaľ je elektronický ohrievač pripojený na domácu sieť (routra) a cloudu;
- Nebliká – pokiaľ ohrievač nie je pripojený na domácu sieť

- Bliká – pokiaľ ohrievač je pripojený na domácu sieť, ale nie je pripojený ku cloudu.

#### 4 Výber funkcie a potvrďovacie tlačidlo „OK“. Použitie:

1. Pokiaľ je ohrievač v priamom režime:  
Krátkym prepnutím na tlačidlóv systém sa prepína z priameho režimu do režimu úprav;
2. Pokiaľ je ohrievač v režime úprav:  
Krátkym prepnutím tlačidla je vybratý týždenný program vykurovania.

#### 5 Tlačidlo „+“, možné hodnoty:

1. Pokiaľ je ohrievač v priamom režime a užívateľ naň klikne, teploty sa zvyšujú o jeden stupeň. Možný teplotný interval je 5 – 35 °C. Maximálna hodnota je „35 °C“.
2. Pokiaľ je ohrievač v režime úprav a užívateľ na toto tlačidlo klikne, potom sa zobrazí zoznam programov a užívateľ sa v ňom pohybuje dopredu.

#### 6 Tlačidlo „-“, možné hodnoty:

1. Pokiaľ je ohrievač v priamom režime a užívateľ naň klikne, teploty sa znižujú o jeden stupeň. Možný teplotný interval je 5 – 35 °C. Minimálna hodnota je „5 °C“.
2. Pokiaľ je ohrievač v režime úprav a užívateľ na toto tlačidlo klikne, potom sa zobrazí zoznam programov a užívateľ sa v ňom pohybuje späť.

### Zobrazenie hodnôt

„20“ Celocielna teplota. Interval je 5 – 35 °C.

„HO“, „Domáci“ týždenný program. Pri jeho voľbe bude teplota kúrenia:

1. Pokiaľ kúrenie nie je pripojené do domácej siete, bude mať 20 °C. Dokiaľ užívateľ nepoužije „+“ a „-“, nemení sa.

2. Pokiaľ je kúrenie pripojené do domácej siete, bude udržiavať teplotu pomocou „domáceho“ programu.

„OF“, „Kancelária“ týždenný program. Pri voľbe tohto režimu bude kúrenie:

1. Pokiaľ kúrenie nie je pripojené do domácej siete, nebude pre užívateľa zobrazené;
2. Pokiaľ kúrenie je pripojené do domácej siete, bude kúrenie udržiavať teplotu programu „Kancelária“.

„-“ Termostat je v „pohotovostnom“ režimu.

„AF“ Protimrazový týždenný program kúrenia. Zvolením tohto programu bude termostat udržiavať „Protimrazovú teplotu (v základnom nastavení 7 °C).“

„SC“, „Chytrá konfigurácia“ ukazujúca hodnotu, ktorá ukazuje, že užívateľ prepil termostat do režimu „Chytrý termostat“ (pozrite sa na nastavenie „Chytré“ konfigurácie ohrievača).

„E“ Indikácia hodnoty Resetovanie do továrenského nastavenia (pozrite sa na Restart do továrenského nastavenia).

### Úvod

Cieľom tohto dokumentu je oboznámiť užívateľa s elektrickým termostatom a jeho funkciami. Taktiež s možnými spôsobmi využitia a vybavenia.

Toto zariadenie nesmú používať dospelí a deti, pokiaľ majú niektoré z nasledujúcich obmedzení: fyzické alebo mentálne postihnutie, nedostatok znalosti alebo informácie o produkte. S výnimkou týchto prípadov, keď sú pod dohľadom, alebo boli oboznámení s ovládaním a s návodom, ako toto zariadenie používať.

Deti sa nesmú s týmto prístrojom hrať ani s ním nesmú byť nechané osamote.

### Zapnutie termostatu

Elektrický termostat je možné zapnúť dvoma spôsobmi:

1. Rýchlym kliknutím na tlačidlo zapnúť/vypnúť (on/off) na strane termostatu;
2. Rýchlym kliknutím na tlačidlo „OK“ na displeji elektrického termostatu.

**Poznámka:** keď je termostat zapnutý po prvýkrát, na displeji sa zobrazí teplota 20 °C. Termostat začne ihneď ohrievať.

### Vypnutie termostatu

Elektrický termostat je možné vypnúť tromi spôsobmi:

1. Kliknutím na a podržaním tlačidla „-“ (v priamom režime), dokiaľ sa teplota na obrazovke nezmení na text „-“ (teplota začne klesať - klesajúca);
  2. V režime úprav vyberte v zozname ponúk hodnotu „-“;
  3. Kliknutím na tlačidlo zapnutie/vypnutie (on/off) na strane termostatu;
- Zapnutie ohrievača je po ručnom vypnutí, termostat pracuje podľa parametrov vykurovania nastavených naposledy.

### Pracovné režimy

Elektrický termostat má dva pracovné režimy:

1. Priamy – Režim priameho ovládania, ak je viditeľná teplota vykurovania na obrazovke;
2. Úpravy – režim úprav. V tomto režime môže užívateľ zvoliť nakonfigurovanie

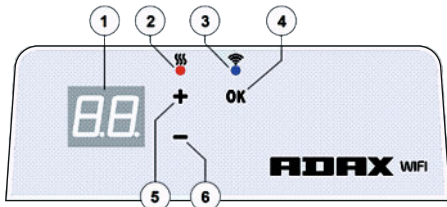

týždenného programu zo zoznamu. Pokiaľ je užívateľ v režime úprav na obrazovke termostatu, zobrazia sa hodnoty programu (pozrite sa na Menu pripojenie/odpojenie od siete Wi-Fi).

### Režim úprav zapnutý

Pokiaľ je termostat v priamom režime (na obrazovke je zobrazená vybraná hodnota), kliknite krátko na tlačidlo „OK“.

Pokiaľ je na obrazovke aktívny režim úprav, zobrazí sa tento program zo zoznamu, ktorý je práve nastavený.

### Priamy režim

Termostat pracuje vždy v priamom režime. Keď je ohrievač nastavený na režim úprav a nechany po dobu 30 sekúnd v pohotovostnom režime, automaticky sa prepne do režimu priameho a na obrazovke sa zobrazí posledná nastavená hodnota teploty.

### Ovládanie pomocou Wi-Fi

Keď užívateľ začne používať mobilnú aplikáciu vykurovanie, môže do aplikácie pridať aktívne vykurovacie zariadenie kliknutím na obe tlačidlá „+“ a „-“ naraz, pokiaľ sa na obrazovke nezobrazí „SC“ („SmartConfig“) a obe kontrolky zhasnú. V tomto okamihu môže užívateľ uvoľniť tlačidlo. Na obrazovke sa objaví „SC“, pokiaľ sa na displeji neukončí jeho nastavenie (to znamená, že aplikácia našla termostat) na displeji a červená a zelená kontrolka sa rozsvieti a bliká, pokiaľ „SmartConfig“ nemôže nastaviť zariadenie, zobrazí sa Chybové hlásenie. Po uplynutí 30 sekúnd sa termostat prepne na predchádzajúce nastavenie kúrenia (nezávisí na tom, či bol režim „SmartConfig“ úspešný alebo nie).

**Poznámka:** užívateľ sa môže pokúsiť zaregistrovať niekoľko ohrievačov naraz pomocou funkcie „inteligentný termostat“: Ak chcete zistiť, ktorý termostat sa momentálne registruje, zobrazí sa červené svetlo na ohrievači (prečítajte si viacej v užívateľskej príručke „Chytrý termostat“).

### Režim úprav nie je možné pripojiť k Wi-Fi

Pokiaľ nový termostat nie je pripojený k internetu, nemusí umožňovať program týždenného vykurovania, pretože nemôže nájsť súčasný čas. V takom prípade bude zoznam funkcií režimu úprav vyzerať takto:

„HO“ – bude nastavená teplota 20 °C;

„AF“ – nastavenie termostatu do „Protimrazového“ režimu (v základnom nastavení 7 °C);

„-“ – „pohotovostný“ režim.

**Poznámka:** Pre voľbu programu musí užívateľ kliknúť na tlačidlo „OK“. Pokiaľ užívateľ nevyberie program po 30 sekundách ohrievania, prepne sa termostat na priamy režim a teplota je nastavená na poslednú zvolenú teplotu.

### Režim úprav je pripojený k Wi-Fi

Elektrický termostat pripojený k domácej sieti a nastavený do režimu úprav zobrazí týždenné programy vykurovania, ktoré boli konfigurované pomocou aplikácie „Chytrý termostat“. Pokiaľ užívateľ nikdy nepoužíval alebo nevytvoril žiadne týždenné vykurovacie programy, budú tieto programy zobrazené:

„HO“ – týždenný vykurovací program „Doma“;

„OF“ – týždenný vykurovací program „Kancelária“;

„-“ – „pohotovostný“ režim;

„AF“ – bude udržiavať „Protimrazovú teplotu“ (vo výchádzajúcom nastavení 7 °C).

**Poznámka:** Pre zvolenie programu musí užívateľ kliknúť na tlačidlo „OK“. Pokiaľ užívateľ nezvolí program po 30 sekundách, prepne sa termostat na priamy režim a teplota sa nastaví na poslednú zvolenú teplotu.

### Dočasný zrušenie všetkých parametrov vykurovania

Dočasný vypínač termostatu, ktorý je v priamom režime, použite tlačidlo „+“ nebo „-“ pre nastavenie požadovanej teploty.

**Poznámka:** nastavená teplota je aktívna, dokiaľ nebude zahájený nový týždenný režim programu vykurovania.

### Továrenské nastavenie

Ak chcete obnoviť továrenské údaje na elektrickom termostate (viď Displej termostatu), stlačte naraz tlačidlá „+“, „-“ a „OK“, dokiaľ sa na obrazovke nezobrazí blikajúci text. Potom uvoľnite všetky tlačidlá a zobrazí sa teplota 20 °C. Po obnovení továrenského nastavenia udrží elektrický termostat teplotu v režime „Comfort“ (štandardne 20 °C).

**Poznámka:** po obnovení továrenského nastavenia musí byť termostat registrovaný aplikáciou „Chytrý termostat“. Užívateľ bude musieť pridať aplikáciu „Chytrý termostat“ a vykonať „Chytrú konfiguráciu“.

### Componentele termostatului

#### 1 Afişaj:

Setați valoarea temperaturii. Este reprezentată în grade Celsius întregi.

#### 2 Indicator luminos pentru temperatură. Indicații posibile:

- Luminează când încălzitorul este la temperatura setată;
- Nu luminează când temperatura încălzitorului nu este atinsă;
- Luminează intermitent - când încălzitorul se conectează la cloud.

#### 3 Indicator luminos Wi-Fi. Indicații posibile:

- Luminează permanent, când dispozitivul de încălzire electronic este conectat la rețea [router] și la cloud;
- Nu luminează - când încălzitorul nu este conectat la rețea;
- Luminează intermitent - când încălzitorul este conectat la rețea, dar nu este conectat la cloud.

#### 4 Butonul „OK” de selectare și confirmare a funcțiilor. Utilizat:

1. Când încălzitorul este în modul direct:

Apăsând scurt butonul, sistemul trece din modul direct în modul de editare;

2. Când încălzitorul este în modul de editare: apăsând scurt butonul, este selectat un program săptămânal de încălzire.

#### 5 Butonul „+”, valori posibile:

1. Când încălzitorul este în modul direct și utilizatorul îl apasă, valorile de temperatură cresc cu un grad. Intervalul de temperatură posibil este 5-35 °C. Valoarea maximă este de „35 °C”.

2. Când încălzitorul este în modul de editare și utilizatorul apasă acest buton, se afișează lista cu programe și utilizatorul poate naviga prin aceasta avansând.

#### 6 Butonul „-”, valori posibile:

1. Când încălzitorul este în modul direct și utilizatorul îl apasă, valorile de temperatură scad cu un grad. Intervalul de temperatură posibil este 5-35 °C. Valoarea minimă este de „5 °C”.

2. Când încălzitorul este în modul de editare și utilizatorul apasă acest buton, se afișează lista cu programe și utilizatorul poate naviga prin aceasta mergând înapoi.

### Valori afişaj

„20” Valoare în numere întregi a temperaturii. Interval 5-35 °C.

„HO” Program săptămânal „Acasă”. Selectându-l, temperatura de încălzire va fi:

1. Dacă încălzitorul nu este conectat la rețea, temperatura se va menține la 20 °C. Cât timp utilizatorul, folosind „+” și „-”, nu o va schimba;

2. Dacă încălzitorul este conectat la rețea, va menține temperatura folosind programul „Acasă”

„OF” Program săptămânal „Birou”. Selectând acest mod, temperatura va fi:

1. Dacă încălzitorul nu este conectat la rețea nu va fi afișată pentru utilizator;

2. Dacă încălzitorul este conectat la rețea, încălzitorul va menține programul de temperatură „Birou”.

„-”-” Încălzitorul este în modul „Așteptare”.

„AF” Program de încălzire anti-îngheț săptămânal. Dacă este selectat, încălzitorul va menține temperatura „anti-îngheț” (7 °C implicit).

„SC” Indicator de „configurare inteligentă”, care arată că utilizatorul a adăugat încălzitorul la aplicația „încălzitor inteligent” (consultați setările de configurare „inteligentă” a încălzitorului).

„FE” Indicator de resetare a datele din fabrică (consultați Resetarea la datele din fabrică).

### Introducere

Scopul acestui document este de a face cunoscut utilizatorului sistemul de încălzire electric și modul de funcționare al acestuia. De asemenea, sunt prezentate metode de utilizare și locații posibile.

Această aplicație este neadecvată pentru utilizarea de către adulți și copii care au următoarele condiții: dizabilități fizice sau mintale, lipsa de cunoștințe și informații despre produs, cu excepția cazurilor în care sunt supravegheați sau au fost instruiți cu privire la utilizarea aplicației.

Copiii nu le este permis să se joace cu acest dispozitiv sau să rămână singuri în preajma acestuia.

### Pornirea încălzitorului

Dispozitivul de încălzire electric poate fi pornit în două moduri:

1. Apăsând scurt butonul pornire/oprire lateral al dispozitivului de încălzire electric;

2. Apăsând scurt butonul „OK” pe ecranul dispozitivului de încălzire electric.

**Notă:** când încălzitorul este pornit pentru prima oară, pe ecran va fi afișată temperatura de 20 °C. Încălzitorul va începe să funcționeze imediat.

### Oprirea încălzitorului

Încălzitorul poate fi oprit în trei moduri:

1. Ținând apăsat butonul „-” (în modul direct) până când temperatura de pe ecran se va schimba în textul „-” (temperatura va începe să coboare);

2. În modul de editare, selectând valoarea „-” din lista de meniu;

3. Apăsând butonul de pornire/oprire lateral al încălzitorului;

Pornirea încălzitorului după oprirea manuală a acestuia va face ca acesta să funcționeze în parametrii selectați ultima oară.

### Moduri de funcționare

Dispozitivul de încălzire electric are două moduri de funcționare:

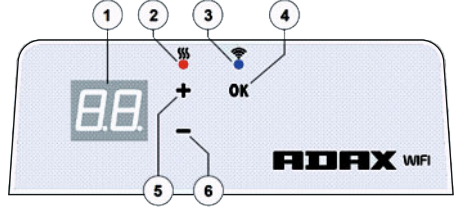

1. Direct - mod de control direct când pe ecran este afișată temperatura de încălzire selectată;

2. Editare - modul de editare. În acest mod, utilizatorul poate alege un program de configurare săptămânal din lista prezentă. Dacă utilizatorul este în modul de editare, pe ecranul acestuia vor fi afișate valorile programului (consultați Conectarea/deconectarea meniului de la Wi-Fi).

### Modul de editare pornit

Când încălzitorul este în modul direct (valoarea selectată este vizibilă pe ecran) apăsați scurt butonul „OK”. Când modul de editare este activ, pe ecran va fi afișat programul din listă selectat la momentul respectiv.

### Modul direct

Încălzitorul funcționează întotdeauna în modul direct. Când încălzitorul este setat la modul de editare și este lăsat în așteptare pentru 30 de secunde, va trece automat în modul direct și pe ecran vor fi afișate ultimele valori setate de temperatură.

### Control Wi-Fi

Când utilizatorul începe să folosească o aplicație de mobil pentru încălzire, poate adăuga dispozitivul activ de încălzire la aplicație apăsând butoanele „+” și „-” în același timp, până când pe ecran va fi afișat „SC” („Configurare inteligentă”) și ambele indicatoare luminoase se sting. În acel moment, utilizatorul poate să elibereze butoanele „SC” va fi afișat pe ecran până când configurarea este realizată. După aceasta, (după ce aplicația a găsit încălzitorul) pe ecran se vor aprinde intermitent indicatoarele luminoase roșii și verzi. În cazul în care „Configurare inteligentă” nu poate găsi dispozitivul, va fi afișat un mesaj de eroare. După 30 de secunde în așteptare, încălzitorul trece la setările de încălzire anterioare (nu conțeață dacă conectarea la aplicația de configurare inteligentă s-a realizat sau nu cu succes).

**Notă:** utilizatorul poate încerca să înregistreze mai multe încălzitoare simultan folosind „încălzitor inteligent”. Pentru a ști care încălzitor este înregistrat în acel moment, indicatorul luminos al încălzitorului se va aprinde în roșu (citiți mai multe în ghidul de utilizare „încălzitor inteligent”).

### Modul de editare nu se poate conecta la Wi-Fi

Dacă noul încălzitor nu este conectat la internet, este posibil să nu permită folosirea programului săptămânal de încălzire pentru că nu poate stabili oare curentă. În acest caz, lista cu funcții ale modului de editare va arăta astfel:

„HO” - va fi setată temperatura de 20 °C;

„AF” - setată încălzitorul la modul „anti-îngheț” (7 °C implicit);

„-” - modul „Așteptare”.

**Notă:** pentru a alege un program, utilizatorul trebuie să apese butonul „OK”. Dacă utilizatorul nu selectează un program, după 30 de secunde încălzitorul trece în modul direct și temperatura trece la valoarea setată anterior.

### Modul de editare conectat la Wi-Fi

Dispozitivul de încălzire electric conectat la rețea și setat în modul de editare va afișa programe săptămânale de încălzire, care au fost configurate folosind aplicația „încălzitor inteligent”. Dacă utilizatorul nu a folosit sau nu a creat niciodată niciun program săptămânal de încălzire, atunci vor fi afișate aceste programe:

„HO” - program săptămânal de încălzire „Acasă”;

„OF” - program săptămânal de încălzire „Birou”;

„-” - modul „Așteptare”;

„AF” - va menține funcția „anti-îngheț” (7 °C implicit).

**Notă:** pentru a alege un program, utilizatorul trebuie să apese butonul „OK”. Dacă utilizatorul nu selectează un program, după 30 de secunde încălzitorul trece în modul direct și temperatura trece la valoarea setată anterior.

### Anularea temporară a tuturor parametrilor de încălzire

Opriti temporar încălzitorul care este în modul direct și utilizați „+” sau „-” pentru a regla temperatura dorită.

**Notă:** temperatura setată rămâne valabilă până când va fi inițiat un nou program săptămânal de încălzire.

### Resetarea la datele din fabrică

Pentru a reseta datele din fabrică ale încălzitorului electric (consultați Ecranul încălzitorului) apăsați simultan butoanele: „+”, „-”, „OK”, până când textul de pe ecran începe să clipească. Apoi eliberați butoanele și temperatura de 20 °C va fi afișată. După resetarea la datele din fabrică, încălzitorul electric menține temperatura modului „Comfort” (20 °C implicit).

**Notă:** după resetarea la datele din fabrică, încălzitorul trebuie să fie înregistrat în aplicația „încălzitor inteligent”. Utilizatorul va trebui să adauge încălzitorul în aplicația „încălzitor inteligent” și să realizeze „Configurare inteligentă”.

### Раскладка термостата

#### 1 Дисплей:

Установить значение температуры. Показания температуры отображаются в целых числах и в градусах Цельсия.

#### 2 Световая индикация температуры. Возможные показания:

- Горит, когда нагреватель включен на установленную температуру;
- Не горит, когда нагреватель не достиг своей температуры;
- Мигает при подключении нагревателя к удаленному хранилищу данных.

#### 3 Световая индикация WiFi. Возможные показания:

- непрерывно горит, когда электронный нагреватель подключен к домашней сети (роутеру) и удаленному хранилищу данных;
- не горит, когда нагреватель не подключен к домашней сети;
- мигает, когда нагреватель подключен к домашней сети, но не подключен к удаленному хранилищу данных.

#### 4 Выбор функций и кнопка подтверждения ОК. Используется:

1. Когда нагреватель находится в режиме прямого управления: при коротком нажатии кнопки система переключится из режима прямого управления в режим редактирования;
2. Когда нагреватель находится в режиме редактирования: с помощью короткого нажатия кнопки можно выбрать недельную программу нагрева.

#### 5 Кнопка «+», возможные значения:

1. Когда нагреватель находится в режиме прямого управления, а пользователь нажимает на нее, показания температуры увеличиваются на один градус. Возможный диапазон температур – 5–35°C. Максимальное значение – 35°C.
2. Когда нагреватель находится в режиме редактирования, а пользователь нажимает на кнопку, на дисплее отобразится список программ, и пользователь может перемещаться по этому списку, двигаясь вперед.

#### 6 Кнопка «-», возможные значения:

1. Когда нагреватель находится в режиме прямого управления, а пользователь нажимает на нее, показания температуры уменьшаются на один градус. Возможный диапазон температур – 5–35°C. Минимальное значение – 5°C.
2. Когда нагреватель находится в режиме редактирования, а пользователь нажимает на кнопку, на дисплее отобразится список программ, и пользователь может перемещаться по этому списку, двигаясь назад.

### Значения дисплея

«20» целое значение температуры. Диапазон 5-35°C.

«НО» недельная программа Home. При выборе данной программы, температура нагрева будет:

1. Сохраняться 20°C, если нагреватель не подключен к домашней сети. Пользователь может изменить температуру с помощью «+» или «-»;
2. Если нагреватель подключен к домашней сети, он будет поддерживать температуру с помощью программы Home.

«OF» Недельная программа Office. При выборе данной программы:

1. Если нагреватель не подключен к домашней сети, то эта информация не отобразится для пользователя.
2. Если нагреватель не подключен к домашней сети, то нагреватель будет сохранять температуру программы Office.

«-» Нагреватель находится в режиме Stand-by (ожидания).

Недельная противоморозная программа обогрева «AF». Выбрав данную программу, нагреватель будет сохранять противоморозную температуру (7°C по умолчанию).

«SC» Smart config – указывает на то, что пользователь добавил нагреватель в программу Smart heater (см. настройки нагревателя Smart).

«E» – индикатор сброса заводских настроек (см. сброс заводских настроек).

### Введение

Настоящий документ предназначен для ознакомления пользователя с системой электрического нагревателя и его функциями. А также с возможными способами применения и свойствами. Данное устройство не подходит для пользования им взрослыми или детьми при наличии у них следующих показаний: физических или умственных заболеваний и нехватки сведений или информации о продукте. За исключением тех случаев, когда они находятся под присмотром или прошли обучающий курс и знают, как им пользоваться.

Детям запрещается играть с этим устройством и оставаться с ним без присмотра.

### Включение нагревателя

Электрический нагреватель можно включить двумя способами:

1. Коротко нажав кнопку Вкл./Выкл (on/off), находящуюся на приборе сбоку;
2. Коротко нажав кнопку ОК на экране электрического нагревателя.

**Примечание:** когда прибор включается в первый раз, на экран отобразится температура 20°C. Нагреватель начнет работу незамедлительно.

### Включение нагревателя

Нагреватель можно выключить тремя способами:

1. Нажав и удерживая кнопку «-» (в режиме прямого управления) до момента, когда показание температуры сменится текстом «-» (температура начнет снижаться);
2. В режиме редактирования, выбрав значение «-» в списке меню;
3. Нажав кнопку Вкл./Выкл. на приборе сбоку.

При включении нагревателя, последующего за выключением вручную, прибор будет работать по параметрам, заданным при работе в последний раз.

### Режимы работы

У электрического нагревателя есть два режима работы:

1. Прямой режим – это режим прямого управления, когда настраиваемая на

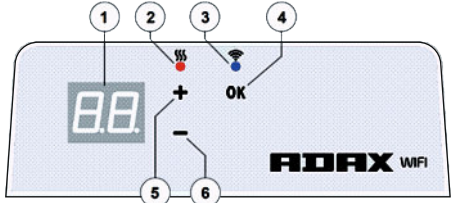

экране температура нагрева отображается на экране;

2. Режим редактирования. В этом режиме пользователь может выбрать настроенную недельную программу из представленного списка. Если пользователь находится в режиме редактирования, то на экране будут отображаться значения программы (см. Menu connected/disconnected to WiFi).

### Включение режима редактирования

Когда нагреватель находится в режиме прямого управления (выбранное значение отображается на экране), коротко нажмите кнопку ОК.

При включенном режиме редактирования на экране отобразится та программа, которую пользователь настраивает в данный момент.

### Режим прямого управления

Нагреватель всегда работает в режиме прямого управления. Если нагреватель настроен для работы в режиме редактирования и находится в режиме ожидания в течение 30 сек, то прибор автоматически переключится в режим прямого управления и на экране отобразится последнее значение температуры.

### Управление через WiFi

Если пользователь начал пользоваться мобильным приложением для настроек нагрева, он может добавить прибор в программу, одновременно нажав обе кнопки «+» и «-», пока на экране не появится надпись «SC» (SmartConfig) и не отключатся лампочки. В этот момент пользователь может отпустить кнопки. Надпись «SC» будет отображаться на экране до завершения настройки. По завершению настройки (т.е. когда приложение обнаружит нагреватель), на экране загорятся красная и зеленая лампочки и начнут мигать. Если SmartConfig не может найти прибор, на экране появится сообщение об ошибке. Если нагреватель находится в режиме ожидания в течение 30 сек, то прибор автоматически переключится в предыдущие настройки нагрева (в зависимости от успешности или неуспешности действия в SmartConfig).

**Примечание:** пользователь может попытаться зарегистрировать несколько нагревателей одновременно с помощью Smart heater. Красная лампочка на нагревателе указывает на то, что именно данный нагреватель проходит регистрацию в настоящий момент (за более подробной информацией обратитесь к руководству пользователя Smart heater).

### Режим редактирования не может подключиться к WiFi

Если новый нагреватель не подключен к Интернету, в таком случае прибор не сможет включить недельную программу обогрева ввиду отсутствия возможности определения текущего времени. В таком случае список функций в режиме редактирования будет выглядеть так:

«НО» – будет настроен на температуру 20°C;

«AF» – настроить нагреватель в режиме Antifrost (7°C по умолчанию);

«-» – режим ожидания (Stand-by).

**Примечание:** для подтверждения выбранной программы пользователь должен нажать кнопку ОК. Если пользователь не выберет программу по истечении 30 сек, то нагреватель переключится в режим прямого управления и выставит температуру на последнее выбранное значение.

Режим редактирования подключен к WiFi

Когда прибор для нагрева подключен к домашней сети и переведен в режим редактирования, на экране появится список недельных программ обогрева, настроенных с помощью программы Smart heater.

Если пользователь никогда не пользовался или не создавал недельных программ обогрева, то на экране отобразятся следующие программы:

«НО» – недельная программа обогрева Home;

«OF» – недельная программа обогрева Office;

«-» – режим ожидания (Stand-by);

«AF» – сохранит Antifrost (7°C по умолчанию).

**Примечание:** для подтверждения выбранной программы пользователь должен нажать кнопку ОК. Если пользователь не выберет программу по истечении 30 сек, то нагреватель переключится в режим прямого управления и выставит температуру на последнее выбранное значение.

### Временная отмена всех параметров нагрева

Остановите нагреватель на время в режиме прямого управления для установки необходимой температуры с помощью кнопок «+» или «-».

**Примечание:** выставленная температура будет поддерживаться до запуска недельной программы обогрева.

### Сброс заводских настроек

Для сброса заводских настроек на электрическом нагревателе (см. на экран нагревателя), одновременно нажмите следующие кнопки: «+», «-» и ОК, до того, как текст на экране начнет мигать. Затем отпустите все кнопки и на экране отобразится температура 20°C. После сброса заводских настроек прибор перейдет в температурный режим Comfort (20°C по умолчанию).

**Примечание:** после сброса заводских настроек необходимо зарегистрировать нагреватель в программе Smart heater. Пользователь должен добавить программу Smart heater и выполнить Smart Config.

### Diseño del termostato

#### 1 Pantalla:

Ajuste el valor de temperatura. Se representa en valores enteros y centígrados.

#### 2 Luz indicadora de temperatura.

Indicaciones posibles:

Está encendida cuando el calefactor tiene una temperatura ajustada:

No se enciende si no se alcanza la temperatura del calefactor.

Parpadeo - cuando el calefactor está conectado a la nube,

**3 Luz indicadora de Wifi.** Indicaciones posibles:  
Luz continua permanentes, cuando el calefactor está conectado a la red doméstica (router) y la nube;

Sin iluminación - cuando el calefactor no está conectado a la red doméstica;

Parpadeo - cuando el calefactor está conectado a la red doméstica pero no está conectado a la nube.

#### 4 Selección de funciones y confirmación con el botón "OK". Usada:

1. Cuando el calefactor está en el modo directo:

Haga clic brevemente en el botón del sistema para cambiar de modo directo a edición;

2. Cuando el calefactor está en el modo de edición:

Haga clic brevemente en el botón para seleccionar el programa de calefacción semanal.

#### 5 Valores posibles del botón "+":

1. Cuando el calefactor está en el modo directo y el usuario hace clic en este, los valores de temperatura van aumentando un grado cada vez que se pulsa.

Posible intervalo de temperatura es de 5-35°C. El valor máx. es 35°C.

2. Cuando el calefactor está en el modo de edición y el usuario hace clic en este botón, entonces se mostrará la lista del programa y el usuario puede navegar por ella avanzando por ella.

#### 6 Valores posibles del botón "-":

1. Cuando el calefactor está en el modo directo y el usuario hace clic en este, los valores de temperatura van disminuyendo un grado cada vez que se pulsa. Posible intervalo de temperatura es de 5-35°C. El valor mín. es 5°C.

2. Cuando el calefactor está en el modo de edición y el usuario hace clic en este botón, entonces se mostrará la lista del programa y el usuario puede navegar por ella retrocediendo por ella.

### Valores de pantalla

"20" Valor de temperatura íntegro. Intervalo 5-35°C.

"HO" Programa semanal para el hogar "Home". Para seleccionar la temperatura de la calefacción:

1. Si el calefactor no está conectado a la red doméstica, se mantendrá a 20°C, hasta que el usuario lo cambie con los botones "+" y "-".

2. Si el calefactor está conectado a la red doméstica, la temperatura se mantendrá usando el programa "Home".

"OF" Programa semanal para la oficina "Office". Al seleccionar este modo, la calefacción es:

1. Si el calefactor no está conectado a la red doméstica, no se mostrará para el usuario;

2. Si el calefactor está conectado a la red doméstica, la temperatura se mantendrá usando el programa "Office".

"-" El calefactor está en el modo "Stand-by".

"AF" Programa de calefacción semanal anticongelante. Al seleccionar, el calefactor se mantendrá a la temperatura "anticongelante" (por defecto 7°C).

"SC" Valor indicador "Smart config" muestra que el usuario está empezando a añadir el calefactor a la aplicación "Smart heater" (consulte ajustes de configuración para el calefactor "Smart").

"rE" Valor indicativo de reinicio a los ajustes de fábrica (consulte el reinicio de los datos de ajuste de fábrica).

### Introducción

Este documento introduce al usuario en el sistema eléctrico del calefactor y sus funciones. También los posibles modos de uso y sus servicios.

Esta aplicación no debe ser usada por adultos ni niños con las siguientes características: limitaciones físicas o mentales, sin conocimiento o información sobre el producto. Excepto en los casos que están siendo supervisados o se les ha enseñado como usar la aplicación. A los niños no se les permite jugar con este dispositivo y tampoco deben dejarse solo con el mismo.

### Encendido del calefactor

El calefactor eléctrico puede encenderse de dos formas:

1. Haga clic brevemente en el botón de encendido/apagado en el calefactor electrónico;

2. Haga clic brevemente en el botón "OK" en el calefactor electrónico;

**Nota:** Al encender el calefactor por primera vez en la pantalla se mostrarán 20°C. El calefactor empieza a trabajar inmediatamente.

### Apagado del calefactor

El calefactor se apaga de tres formas:

1. Haga clic y mantenga pulsado el botón "-" (en el modo directo) hasta que la temperatura en la pantalla cambia a "r-." (la temperatura iniciará la bajada);

2. En el modo de edición, el valor de elección "-" se mostrará en la lista del menú.

3. Haga clic en el botón de encendido/apagado lateral;

Al encender el calefactor después de apagarlo manualmente, el calefactor comenzará a operar con los parámetros de calefacción de la última vez.

### Modo operativo

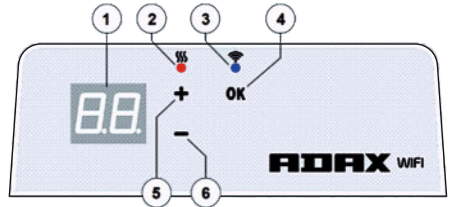

El calefactor eléctrico tiene dos modos operativos.

1. Direct - el modo de control directo cuando es visible la temperatura de calefacción ajustada en la pantalla.

2. Editing - Modo de edición. En este modo el usuario puede escoger configurar el programa semanalmente dentro de la lista suministrada. Si el usuario está en el modo de edición se muestran los valores del programa en la pantalla del calefactor (consulte el Menú conectado/desconecta a WiFi).

#### Modo de edición encendido

cuando el calefactor está en el modo directo (el valor seleccionado está visible en la pantalla), pulse brevemente el botón "OK". Cuando el modo de edición está activo en la pantalla, se mostrará el programa de la lista que está ajustado en estos momentos.

#### Modo directo

El calefactor está trabajando siempre en el modo directo. Cuando el calefactor está en el modo de edición y se deja durante 30 s en standby, se cambiará directamente al modo directo y en la pantalla se mostrará el último valor de temperatura ajustado.

#### Control Wifi

Cuando el usuario está comenzando a usar la aplicación puede añadir calefactores activos a la aplicación haciendo clic a la vez en "+" y "-" hasta que en la pantalla se muestre "SC" ("SmartConfig") y ambos indicadores se apagarán. En este momento el usuario puede soltar los botones. Se mostrará "SC" en la pantalla hasta que se haya realizado la configuración. Una vez finalizado (esto quiere decir que se ha encontrado un calefactor) en la pantalla los indicadores rojos y verdes se encenderá y parpadearán. Si la "SmartConfig" no puede encontrar el dispositivo, se mostrará un mensaje de error. Después de 30 s con el calefactor en standby se cambia de nuevo a los ajustes de calefacción anteriores (no importa si la "SmartConfig" ha funcionado o no).

**Nota:** puede intentar registrar varios calefactores a la vez con "Smart heater". Para saber que calefactores se están registrando, se enciende una luz en el calefactor para indicarlo (lea más en la guía del usuario del "Smart heater").

#### Modo de edición no puede conectarse a la WiFi

Cuando la calefacción no está conectada a internet podría no ser posible usar el programa de calefacción semanal porque no puede conocer la hora actual. En este caso, la lista de funciones del modo edición tendrá el siguiente aspecto:

"HO" - se ajustará a 20°C;

"AF" - Calefactor ajustado en el modo anticongelamiento "Antifrost" (por defecto 7°C);

"r-" - Modo "Stand by".

**Nota:** Para escoger un programa, el usuario debe pulsar en "OK". Si el usuario no ha seleccionado un programa después de 30 s, el calefactor se cambia al modo directo y la temperatura se ajusta a la última seleccionada.

#### Modo de edición conectado a WiFi

El calefactor eléctrico conectado a la red doméstica y ajustado al modo de edición mostrará los programas de calefacción semanales que se han configurado usando la aplicación "Smart heater".

Si el usuario nunca ha usado o no ha creado ningún programa de calefacción semanal, entonces se mostrará estos programas:

"HO" - Programa de calefacción temporal para el hogar "Home";

"OF" - Programa de calefacción temporal para la oficina "Office";

"r-" - Modo "Stand by";

"AF" - mantener anticongelamiento (por defecto 7°C).

**Nota:** Para escoger un programa, el usuario debe pulsar en "OK". Si el usuario no ha seleccionado un programa después de 30 s, el calefactor se cambia al modo directo y la temperatura se ajusta a la última seleccionada.

#### Cancelar temporalmente todos los parámetros de calentamiento

Detenga temporalmente el calefactor que se está usando en modo directo "+" o "-". para ajustar la temperatura necesaria.

**Nota:** La temperatura ajustada funcionará hasta que se inicie el nuevo modo de calefacción del programa semanal.

#### Reinicio del ajuste de fábrica

Para reinicia los datos de ajuste de fábrica en el calefactor eléctrico (con pantalla), haga clic a la vez en: "+", "-", y "OK", hasta que la pantalla comience a parpadear. Después suelte todos los botones y se mostrará la temperatura de 20°C. Después del reinicio de los ajustes de fábrica del calefactor eléctrico, se mantiene la temperatura en el modo "Comfort". (Por defecto 20°C)

**Nota:** Después del calefactor de reinicio de ajustes de fábrica debe registrarse en la aplicación "Smart Heater".

El usuario debe añadirlo a la aplicación "Smart heater" y hacer la "Smart Config".

12/06/2017, סעיף מס': 2008

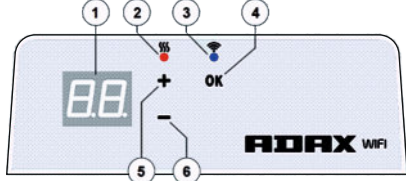

**תרשים התרמוסטט**

- 1. מסך:** קבע את ערך הטמפרטורה. היא מיוצגת בערכים שלמים ובמעלות צלזיוס.
- 2. נורית חיויי טמפרטורה. חיויים אפשייריים:**
  - מאירה כאשר התקן החימום נמצא בטמפרטורה שהוגדרה;
  - אינה מאירה כל עוד טמפרטורת התקן החימום אינה משגת;
  - מבהבת – כאשר התקן החימום בשלבי החתירה לעונן.
- 3. נורית חיויי WiFi. חיויים אפשייריים:**
  - מאירה באופן קבוע, כאשר התקן החימום האלקטרוני מחובר לרשת ביתית (ראוטור ולנק);
  - אינה מבהבת – כאשר התקן החימום אינו מחובר לרשת הביתית;
  - מבהבת – כאשר התקן החימום מחובר לרשת ביתית, אך אינו מחובר לענן

**4. בחירת פונקציות וכפתורי אישור "OK". שימוש:**

- כאשר התקן החימום במצב ישיר (Direct mode):
- על ידי לחיצה קצרה על הכפתור, המערכת עוברת ממצב ישיר למצב עריכה (Editing mode);
- כאשר התקן החימום במצב עריכה:
- על ידי לחיצה קצרה על הכפתור, נבחרת תכנית חימום שבועית.

**5. כפתור "+", ערכים אפשייריים:**

- כאשר התקן החימום במצב ישיר והמשתמש לוחץ עליו, ערכי הטמפרטורה עולים במעלה אחת. תחום הטמפרטורות האפשרי הוא 5 עד 35 מעלות צלזיוס. הערך הגרבי הוא 35 מעלות צלזיוס.
- כאשר התקן החימום במצב עריכה והמשתמש לוחץ על כפתור זה, מוצגת רשימת התכנית והמשתמש מנווט בה כדי קימה.

**6. כפתור "-", ערכים אפשייריים:**

- כאשר התקן החימום במצב ישיר והמשתמש לוחץ עליו, ערכי הטמפרטורה יורדים במעלה אחת. תחום הטמפרטורות האפשרי הוא 5 עד 35 מעלות צלזיוס. הערך המזערי הוא 5 מעלות צלזיוס.
- כאשר התקן החימום במצב עריכה והמשתמש לוחץ על כפתור זה, מוצגת רשימת התכנית והמשתמש מנווט בה אחורנית.

**ערכי תצוגה**

"20" – ערך טמפרטורה שלם. מרווח טמפרטורות 5 – 35 מעלות צלזיוס.  
"HO" – תכנית שבועית "Home" ("בית"). על ידי בחירתה, טמפרטורות החימום התייה:

1. את התקן החימום אינו מחובר לרשת הביתית, הוא ישמור על טמפרטורה של 20 מעלות צלזיוס. עד שהמשתמש לא ישנה אותה בינורת בכפתור "4" - "2";
2. את התקן החימום מחובר לרשת הביתית, הוא ישמור על הטמפרטורה באמצעות התכנית "Home".

- "OP" – תכנית שבועית "Office" ("משרד"). על ידי בחירתו של מצב זה, החימום יתבצע באופן הבא:
1. את התקן החימום אינו מחובר לרשת הביתית, הוא לא יוצג למשתמש.
2. את התקן החימום מחובר לרשת הביתית, הוא ישמור על טמפרטורות תכנית "Office".

- "-": התקן החימום במצב "stand-by" ("המתן")
- "AF" – תכנית חימום שבועית "Antifrost" ("נגד קפיאה"). על ידי בחירתה, התקן החימום ישמור על טמפרטורות "נגד קפיאה" (בגרות מחול – 7 מעלות צלזיוס).

- "SC" – ערך המצביע על "Smart Config" ("קונפיגורציה חכמה"). המראה כי המשתמש החל בהספת התקן חימום לאפליקציה "Smart heater" ("התקן חימום חכם") (ראו הגדרות תצורה "Smart" של התקן החימום).
- "FE" – ערך חיויי איפוס מפעל (ראו איפוס תנז'י מפעל).

**מבוא**

מטרתו של מסך זה היא להציג בפני המשתמש את מערכת התקן החימום החשמלי ותפקודה וכן דרכי שימוש וכלים שונים.  
אפליקציה זו אינה מתאימה לשימוש על ידי מבוגרים וילדים במצבים הבאים: כנויות פנוניות או כפשויות, חוסר ידע או מידע אודות המוצר. למעט תחת השגחה או לאחר שעבר הדרכה מתאימה אודות התקן השימוש באפליקציה זו. אין לאפשר לילדים לשחק עם התקן זה או להשאירם נמו לבד.

**הדלקת התקן החימום**

- ניתן להדליק את התקן החימום החשמלי בשתי דרכים:
1. לחיצה קצרה על כפתור on/off (הדלקה/כיבוי) בצד התקן החימום האלקטרוני;
  2. לחיצה קצרה על הכפתור "OK" על מסך התקן החימום האלקטרוני.
- כאשר התקן החימום מודלק בפעם הראשונה, תוצג במסך טמפרטורת 20 מעלות צלזיוס. התקן החימום מתחיל מיד לעבוד.

**כיבוי התקן החימום**

- ניתן לכבות את התקן החימום בשלושה אופנים:
1. לחיצה והחזקה על כפתור "-". (במצב ישיר) עד שבמסך הטמפרטורה יופיעו במסך צמד התיים "00" (הטמפרטורה תתחיל לרדת);
  2. במצב עריכה, בחירת הערך "00" ברשימת הפרטים;
  3. לחיצה על כפתור on/off בצד;
- במקרה של הדלקת התקן החימום לאחר כיבוי ידני, התקן החימום עובד על פי פרמטרי החימום אשר הוגדרו בפעם האחרונה.

**מצבי עבודה**

- להתקן החימום החשמלי שני מצבי עבודה:
1. ישיר – מצב שליטה ישירה כאשר טמפרטורת החימום המוגדרת מוצגת על גבי המסך;
  2. עריכה – מצב עריכה. במצב זה, המשתמש יכול לבחור את התכנית השבועית המוגדרת בהרשימה המוצגת. אם המשתמש נמצא במצב עריכה במסך התקן החימום, מוצגים ערכי התכנית (ראו פרטי מחובר/מנותח-מה-WiFi).
- מצב עריכה מופעל כאשר התקן החימום במצב ישיר (הערך הנבחר מוצג על גבי המסך), לחץ לזמן קצר על כפתור "OK".  
כאשר מצב העריכה פעיל, על המסך תוצג אותה התכנית מן הרשימה אשר מוגדרת באותו הרגע.  
מצב ישיר
- התקן החימום תמיד עובד במצב ישיר. כאשר התקן החימום נמצא במצב עריכה ומושאר למשך 30 שניות לרשת איזה התקן חימום נרשם באותו רגע, נורית החיויי האדומה על התקן הטמפרטורה האחרונה שהוגדרה.

**שליטה באמצעות WiFi**

כאשר המשתמש מחליט להשתמש באפליקציות חימום נידות, באפשרותו להוסיף לתקן חימום פעיל לאפליקציה על ידי לחיצה על שני הכפתורים "+" ו-"-".  
המסך "SC" ("קביעת תצורה חכמה", "Smart Config") ושתי נורית החיויי נכבות. ברגע זה, המשתמש יכול לשחרר את הכפתורים. "SC" תוצג על המסך עד שמסתיימת קביעת התצורה. כאשר הדבר מתבצע (פירוש הדבר שהאפליקציה איתרה התקן חימום) תיחלטה ותתבהבה על גבי המסך נורית חיויי אדומה ויורקה. אם פונקציית "Smart Config" אינה מצליחה לאתר התקן, תוצג הודעת שגיאה. לאחר המתנה של 30 שניות, התקן החימום עובר להגדרות החימום הקודמות (אין עד משהא. אם פעולת הפונקציה "Smart Config" אכן הייתה מוצלחת).

**הערה:** המשתמש יכול לנסות לרשום כמה התקני חימום בו-זמנית בעזרת פונקציית "Smart heater". על מנת לדעת איזה התקן חימום נרשם באותו רגע, נורית החיויי האדומה על התקן החימום מציגה זאת (אך עד מדידתך לשליטתם של "התקן החימום החכם").

**שימוש בחיבור ל-WiFi**

כאשר התקן חימום חדש אינו מחובר לאינטרנט, ייתכן שהוא לא יאפשר שימוש בתכנית חימום שבועית. משום שלא ניתן לאתר את אותו רגע. ברשימת הפונקציות של מצב העריכה תיראה כך:

- "HO" – תוגדר בה טמפרטורה של 20 מעלות צלזיוס;
- "AF" – קביעת התקן החימום במצב "נגד קפיאה" (בגרות מחול 7 מעלות צלזיוס);
- "-": "המתן" ("stand-by")

**הערה:** לבחירת תכנית, על המשתמש לפחוץ על כפתור "OK". אם המשתמש אינו בוחר תכנית תוך 30 שניות, התקן החימום עובר למצב ישיר והטמפרטורה מוגדרת כזו האחרונה אשר נבחרה.

**שימוש בחיבור ל-WiFi**

התקן חימום חשמלי הממוקד לרשת הביתית והנמצא במצב העריכה יציג תכנית חימום שבועית אשר הוגדרו באמצעות אפליקציית "Smart heater".  
אם המשתמש מעולם לא השתמש או מעולם לא יצר תכנית חימום שבועית כלשהו, במקרה זה תוצגנה התכנית הבאות:

- "HO" – תכנית החימום השבועית "בית" ("Home");
- "OF" – תכנית החימום השבועית "משרד" ("Office");
- "-": מצב "המתן" ("stand-by");
- "AF" – תשמור על מצב "נגד חימום" ("Antifrost") (עם טמפרטורת ברירת מחול של 7 מעלות צלזיוס).

**הערה:** לבחירת תכנית, על המשתמש לחוץ על כפתור "OK". אם המשתמש לא יבחר תכנית תוך 30 שניות, התקן החימום יעבור למצב ישיר והטמפרטורה יתקבע כזו האחרונה אשר נבחרה.

**ביטול זמני של כל פרמטרי החימום**

לעזירה זמנית של התקן חימום הנמצא במצב השימוש בכפתור "+ ו-" לקביעת הטמפרטורה הבנויה.

**הערה:** הטמפרטורה שנקבעת תהיה תהיה תהיה תלחיתלו של מצב חימום של תכנית שבועית. איפוס תנז'י המפעל

לאיפוס לתנז'י המפעל בהתקן חימום חשמלי (הבט במסך התקן החימום), לחץ בו-זמנית על כפתורי "4" - "2" ו"00" על כפתור "OK", עד שהטקסט במסך יתחיל להבהב. כעת, שחרר את כל הכפתורים. בשלב זה, תוצג טמפרטורה של 20 מעלות צלזיוס. לאחר איפוס תנז'י המפעל, התקן החימום החשמלי ישמור על טמפרטורות מצב "חיוניות" ("Comfort")/שענך ברירת המחול המוגדר שלה הוא 20 מעלות צלזיוס.

**הערה:** לאחר איפוס תנז'י המפעל, על לבצע רישום של התקן החימום באפליקציית "Smart Heater" (המשתמש יודרך להוסיף את התקן החימום החכם" ("Smart heater" ו"לצגת תצורה חכמה" ("Smart Config").

### Razporeditev funkcij termostata

#### 1 Zaslou:

Nastavite temperaturo. Vrednost temperature se izpiše s celimi številkami in v stopinjah Celzija.

#### 2 Indikatorska lučka za temperaturo.

- lučka gori, če je grelec dosegel nastavljeno temperaturo;
- lučka ne gori, kadar grelec še ni dosegel nastavljene temperature;
- lučka utripa, kadar se grelec povezuje v oblakom.

#### 3 Indikatorska lučka za brezžično povezavo.

- lučka neprekinjeno gori, če je elektronska grelna naprava povezana z domačim omrežjem (usmerjevalnikom) in oblakom;

- lučka ne gori, kadar grelec ni povezan z domačim omrežjem;
- lučka utripa, kadar je grelec povezan z domačim omrežjem, ni pa povezan z oblakom.

#### 4 Izбира funkcij in potrditev izbora s pritiskom na gumb "OK".

1 Ko je grelec v neposrednem načinu:

S kratkim pritiskom na gumb sistem iz neposrednega načina preide v način prilaganja.

2 Ko je grelec v načinu prilaganja:

S kratkim pritiskom na gumb izberete tedenski program gretja.

#### 5 Možne vrednosti gumba "+":

1 Ko je grelec v neposrednem načinu, s klikanjem na ta gumb višate vrednost temperature za eno stopinjo. Nastavite lahko temperaturo med 5 in 35°C. Največja možna temperatura je "35°C".

2 Ko je grelec v načinu prilaganja in kliknete na ta gumb, se izpiše seznam programov. S klikom na ta gumb se lahko pomikate po seznamu programov v smeri naprej.

#### 6 Možne vrednosti gumba "-":

1 Ko je grelec v neposrednem načinu, s klikanjem na ta gumb nižate vrednost temperature za eno stopinjo. Nastavite lahko temperaturo med 5 in 35°C. Najmanjša možna temperatura je "5°C".

2 Ko je grelec v načinu prilaganja in kliknete na ta gumb, se izpiše seznam programov. S klikom na ta gumb se lahko pomikate po seznamu programov v smeri nazaj.

### Vrednosti na zaslonu

"20" Vrednost temperature, izpisana s celo številko. Možen razpon: 5–35°C.

"HO" "Home" [Dom] – tedenski program. Če izberete ta program, bo temperatura gretja:

1 Če grelec ni priključen na domače omrežje, se ohranja temperatura 20oC, dokler je sami ne prilagodite s pomočjo gumbov "+" ali "-".

2 Če je grelec priključen na domače omrežje, temperaturo nastavljate prek programa "Home" [Dom].

"OF" "Office" [Pisarna] tedenski program. Če izberete ta program, bo temperatura gretja:

1 Če grelec ni priključen na domače omrežje, v sistemu ni viden.

2 Če je grelec priključen na domače omrežje, se ohranja temperatura, izbrana prek programa "Office".

"-" Grelec je v načinu "pripravljenosti".

"AF" Antifrost [Proti zmrzovanju] tedenski program. S tem programom se ohranja temperatura, ki onemogoča zmrzovanje (privzeta nastavitve je 7oC).

"SC" "Smart config" [Pametna konfiguracija] pomeni, da ste grelec dodali v aplikacijo "Smart heater" [Pametni grelec] [Glej "Pametna konfiguracija" grelca].

"rE" Pomeni povrnitev sistema na tovarniško nastavljene vrednosti.

### Uvod

Ta dokument vsebuje predstavitev električnega grelnega sistema, vključno z načini uporabe in različnimi funkcijami.

Izdelka ne uporabljajte odrasli in otroci z zmanjšanimi psihofizičnimi sposobnostmi, če nimajo ustreznega znanja ali podatkov o izdelku. Takšne osebe smejo izdelek uporabljati samo pod nadzorom ustrezne osebe oz. če so bile ustrezno poučene o njegovi uporabi. Otroci se ne smejo igrati z napravo ali biti v njeni bližini brez nadzora ustrezne osebe.

### Vklp naprave

Električni grelec lahko vklopite na dva načina:

1 S kratkim pritiskom na gumb "on/off", ki se nahaja ob strani;

2 S kratkim pritiskom gumba "OK" na zaslonu naprave.

**Opomba:** ko grelec prvič vklopite, se na zaslonu izpiše vrednost temperature 20°C. Grelec začne delovati takoj.

### Izklop naprave

Grelec lahko izklopite na tri načine:

1 Pritisnete in držite gumb "-" (v neposrednem načinu), dokler se vrednost temperature na zaslonu ne spremeni v "-" (temperatura začne padati).

2 Pritisnete vrednost "-", kadar je naprava v načinu prilaganja.

3 Pritisnete gumb "on/off" ob strani naprave.

Ko vklopite grelec zatem, ko ste ga ročno izklopili, se ohranijo nastavitve, ki ste jih nazadnje vnesli.

### Način delovanja

Električni grelec lahko deluje v dveh načinih:

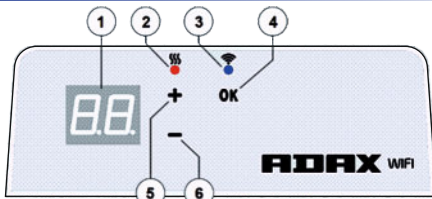

1 Neposredni način – neposredni način upravljanja, pri katerem je na zaslonu vidna nastavljena temperatura;

2 Način prilaganja – v tem načinu lahko s seznama izberete tedenski program. V tem načinu se na zaslonu izpiše vrednost izbranega programa (glej Meni povezava z brezžičnim omrežjem vzpostavljena/ni vzpostavljena).

### Naprava je v načinu prilaganja

Če je naprava v neposrednem načinu (na zaslonu je prikazana izbrana vrednost), na kratko kliknite gumb "OK".

Ko naprava preide v način prilaganja, se na zaslonu prikaže izbrani program.

### Neposredni način

Grelec je vedno v neposrednem načinu. Ko izberete način prilaganja in grelec pustite 30 s v načinu pripravljenosti, samodejno preide nazaj na neposredni način delovanja, na zaslonu pa se izpiše nazadnje nastavljena vrednost temperature.

### Brezžično upravljanje

Če začnete uporabljati mobilno aplikacijo, lahko napravo dodate v aplikacijo, tako da istočasno pritisnete gumbe "+" in "-". Počakajte, dokler se na zaslonu ne izpiše "SC" (Pametna konfiguracija) in obe indikatorski lučki ne ugasneta. Sedaj lahko spustite oba gumba. Vrednost "SC" je na zaslonu prikazana tako dolgo, dokler ne končate s konfiguracijo. Ko zaključite (to pomeni, da je aplikacija zaznala napravo), se na zaslonu prikaže rdeča in zelena lučka, ki utripata. Če aplikacija ne zazna naprave, se na zaslonu izpiše sporočilo o napaki. Če je grelec 30 s v načinu pripravljenosti, se samodejno vklopijo predhodno nastavljene vrednosti (ne glede na to ali je poskus povezovanja prek funkcije "SmartConfig" uspel ali ne).

**Opomba:** s pomočjo funkcije "SmartConfig" lahko z aplikacijo povežete več grelecov naenkrat. Rdeča lučka označuje, kateri grelec se trenutno povezuje z aplikacijo (več o tem najdete v uporabniškem priložniku "Pametni grelec").

### Naprava v načinu prilaganja - povezava z brezžičnim omrežjem ni vzpostavljena

Če novega grelca ni mogoče povezati z internetom, ne bo mogoče uporabljati funkcije prednastavljenih tedenskih programov, ker sistem ne more razbrati trenutnega časa. V tem primeru je seznam programov videti takole:

"HO" – temperatura je nastavljena na 20oC.

"AF" – grelec je v načinu "Antifrost" [Proti zmrzovanju] (privzeta temperatura je 7°C).

"-" – način v pripravljenosti.

**Opomba:** za izbor zelenega programa kliknite na gumb "OK". Če v 30 s ne izberete programa, grelec preide v neposredni način delovanja pri nazadnje nastavljeni temperaturi.

### Naprava v načinu prilaganja - povezava z brezžičnim omrežjem je vzpostavljena

Če je naprava povezana z domačim omrežjem in je izbran način prilaganja, se na zaslonu izpiše vrednosti prednastavljenih tedenskih programov, ki ste jih konfigurirali s pomočjo funkcije "SmartConfig".

Če se niste uporabljali funkcije prednastavljenih programov, se na zaslonu izpiše ti programi:

"HO" – tedenski program gretja "Home" [Dom].

"OF" – tedenski program gretja "Office" [Pisarna].

"-" – način v pripravljenosti.

"AF" – program proti zmrzovanju (privzeta temperatura je 7oC).

**Opomba:** za izbor zelenega programa kliknite na gumb "OK". Če v 30 s ne izberete programa, grelec preide v neposredni način delovanja pri nazadnje nastavljeni temperaturi.

### Začasni preključitev vseh grelnih parametrov

Začasno ustavite grelec, ki je v neposrednem načinu delovanja, in nastavite zeleno temperaturo s pomočjo gumbov "+" ali "-".

**Opomba:** naprava deluje pri tako nastavljeni temperaturi, dokler se ne začne nov tedenski nastavek.

### Tovarniške nastavitve

Če želite povrniti tovarniško nastavljene vrednosti (glej Zaslon grelca), morate istočasno klikniti gumbe "+" in "-" in "OK", dokler besedilo na zaslonu ne začne utripati. Nato spustite vse gumbe. Na zaslonu se izpiše vrednost temperature 20°C. Po tem, ko napravo povrnete v tovarniško nastavljene vrednosti, je izbrana temperatura "Comfort" [Udobje] (privzeta vrednost je 20°C).

**Opomba:** po takšni ponastavitvi na tovarniške vrednosti je treba napravo konfigurirati s pomočjo funkcije "SmartConfig". To storite tako, da dodate aplikacijo "Smart heater" in izberete funkcijo "SmartConfig".



### Impostazione termostato

#### 1 Display:

· Valore temperatura impostato. È rappresentato in numeri interi e gradi Celsius.

2 **Spia della temperatura.** Indicazioni possibili:

- È accesa, quando il radiatore è alla temperatura impostata;
- È spenta, quando la temperatura del radiatore non viene raggiunta;
- Lampeggia, quando il radiatore si sta connettendo al cloud.

3 **Spia del WiFi.** Indicazioni possibili:

- È accesa in maniera permanente quando il dispositivo radiatore elettronico è connesso alla rete domestica (router) e al cloud;
- È spenta quando il radiatore non è connesso alla rete domestica;
- Lampeggia quando il radiatore è connesso alla rete domestica ma non è connesso al cloud.

4 **Tasto di selezione e conferma funzione "OK". Utilizzato:**

1. Quando il radiatore è in modalità "diretta": Cliccando velocemente sul tasto, il sistema passa dalla modalità "diretta" alla modalità "modifica";
2. Quando il radiatore è in modalità "modifica": Cliccando velocemente sul tasto, si selezionerà un programma di riscaldamento settimanale.

5 **Tasto "+", valori possibili:**

1. Quando il radiatore è in modalità "diretta" e l'utente clicca su esso, i valori della temperatura aumentano di un grado. L'intervallo di temperatura possibile è 5-35°C. Il valore massimo è "35°C".
2. Quando il radiatore è in modalità "modifica" e l'utente clicca su questo tasto, viene visualizzato l'elenco dei programmi e l'utente può navigarci andando avanti.

6 **Tasto "-", valori possibili:**

1. Quando il radiatore è in modalità "diretta" e l'utente clicca su esso, i valori della temperatura scendono di un grado. L'intervallo di temperatura possibile è 5-35°C. Il valore minimo è "5°C".
2. Quando il radiatore è in modalità "modifica" e l'utente clicca su questo tasto, viene visualizzato l'elenco dei programmi e l'utente può navigarci andando indietro.

### Valori del display

"20" Valore intero della temperatura. Intervallo 5-35°C.

"HO" Programma settimanale "Home" (casa). Selezionandolo, la temperatura di riscaldamento sarà:

1. Di 20°C, nel caso in cui non sia connesso alla rete domestica. Fino a quando l'utente non userà "+" e "-", non la cambierà;
2. Mantenuta utilizzando il programma "Home" (casa), nel caso in cui il radiatore sia connesso alla rete domestica.

"OF" Programma settimanale "Office" (Ufficio). Selezionando questa modalità, il radiatore sarà:

1. Se il radiatore non è connesso alla rete domestica, la temperatura non verrà visualizzata dall'utente;
  2. Impostato sulla temperatura del programma "Office" (Ufficio), nel caso in cui sia connesso alla rete domestica.
- "—" Il radiatore è in modalità "stand-by".

"AF" Programma di riscaldamento settimanale Antifrost (antigelo). Selezionandolo, il radiatore manterrà la temperatura antigelo (7°C per impostazione predefinita).

"SC" "Smart config" indica il valore che mostra che l'utente ha iniziato ad aggiungere il radiatore alla app "Smart heater" (si vedano le impostazioni di configurazione del radiatore "Smart").

"FE" Valore indicativo del ripristino di fabbrica (si veda il ripristino dati di fabbrica).

### Presentazione

L'obiettivo del presente documento è presentare all'utente l'impianto di riscaldamento elettrico e le sue funzionalità, nonché i possibili metodi e le strutture di utilizzo.

L'uso di questa applicazione, per adulti e bambini, è sconsigliato in presenza delle seguenti condizioni: disabilità fisiche o mentali, mancanza di conoscenza o informazioni relative al prodotto, salvo in caso di supervisione o formazione attraverso tutorial di guida per l'utilizzo di questa applicazione. Ai bambini non è consentito giocare con questo dispositivo e non devono essere lasciati soli con esso.

### Accensione del radiatore

Il dispositivo radiatore elettrico può essere acceso in due modi:

1. Con un click veloce sul tasto on/off, presente sul lato del dispositivo radiatore elettronico;
2. Con un click veloce sul tasto "OK" presente sullo schermo del dispositivo radiatore elettronico.

**Nota:** quando il radiatore viene acceso la prima volta, sullo schermo viene visualizzata la temperatura di 20°C. Il radiatore inizia a funzionare istantaneamente.

### Spegnimento del radiatore

Il radiatore può essere spento in tre modi:

1. Cliccando e tenendo premuto il tasto "-", in modalità "diretta", fino a quando la temperatura sullo schermo non cambierà nel testo "-" (la temperatura inizierà a ridursi in maniera decrescente);
2. In modalità "modifica" scegliendo il valore "-", nell'elenco del menù;
3. Cliccando sul tasto on/off del radiatore, posizionato sul lato;

Accendendo il radiatore dopo averlo spento manualmente, funzionerà secondo i parametri impostati l'ultima volta.

### Modalità operativa

Il dispositivo di riscaldamento elettrico dispone di due modalità operative:

1. Diretta: La modalità a controllo diretto si ha quando la temperatura di

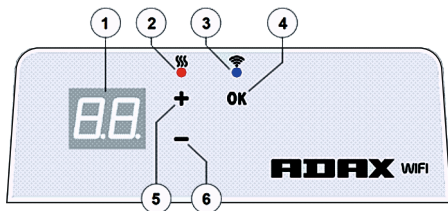

riscaldamento impostata è visibile a schermo;

2. Modifica: Modalità modifica. In questa modalità, l'utente può scegliere il programma configurato settimanalmente dall'elenco fornito. Se l'utente è in modalità "modifica", sullo schermo del radiatore vengono visualizzati i valori del programma (si veda Menù connesso/disconnesso al/dal WiFi).

### Modalità "modifica" attiva

Quando il radiatore è in modalità "diretta" (il valore selezionato è visibile sullo schermo) cliccare velocemente sul tasto "OK". Quando la modalità "modifica" è attiva, verrà visualizzato a schermo quel programma, presente in elenco, impostato al momento.

### Modalità diretta

Il radiatore funziona sempre in modalità "diretta". Quando il radiatore viene impostato in modalità "modifica" e viene lasciato in standby per 30s, passerà automaticamente alla modalità "diretta" e, sullo schermo, verrà visualizzato l'ultimo valore di temperatura impostato.

### Controllo Wifi

Quando l'utente inizia a utilizzare un'applicazione di riscaldamento mobile, può aggiungere alla stessa dei dispositivi di riscaldamento attivi cliccando su entrambi i tasti "+" e "-" contemporaneamente, fino a quando sullo schermo non sarà visualizzato "SC" ("SmartConfig") ed entrambe le spie non saranno spente. In quel momento, l'utente potrà rilasciare i tasti. A schermo verrà visualizzato "SC" fino a quando la configurazione non sarà terminata. Una volta conclusa (ciò significa che l'applicazione ha trovato un radiatore) verranno mostrate a schermo spie rosse e verdi che si accenderanno e lampeggeranno. Se "SmartConfig" non sarà in grado di trovare un dispositivo, verrà visualizzato un messaggio di errore. Dopo 30s di standby, il radiatore passa alle precedenti impostazioni di riscaldamento (che lo "SmartConfig" sia riuscito o meno).

**Nota:** l'utente può provare a registrare alcuni radiatori in una volta sola utilizzando "Smart heater". Per sapere quale radiatore si sta registrando al momento, la spia rossa si accende sul radiatore.

(per saperne di più, consultare la guida utente dello "Smart heater").

La modalità "modifica" non può connettersi al WiFi

Quando il nuovo radiatore non è connesso a Internet, potrebbe non permettere l'utilizzo di programmi di riscaldamento settimanali a causa dell'impossibilità di conoscere l'ora attuale. In questo caso, l'elenco delle funzioni della modalità "modifica" sarà il seguente:

"HO" - sarà impostato sulla temperatura di 20°C;

"AF" - imposta il radiatore in modalità Antifrost (antigelo) (7°C per impostazione predefinita);

"—" - modalità "stand-by".

**Nota:** per scegliere un programma, l'utente deve cliccare sul tasto "OK". Se l'utente non seleziona un programma entro 30s, il radiatore passerà alla modalità "diretta" e la temperatura impostata sarà l'ultima selezionata.

### Modalità "modifica" connessa al WiFi

Il dispositivo di riscaldamento elettrico connesso alla rete domestica e impostato in modalità "modifica", mostrerà i programmi di riscaldamento settimanali configurati utilizzando l'applicazione "Smart heater". Se l'utente non ha mai usato o mai creato alcun programma di riscaldamento settimanale, saranno visualizzati questi programmi:

"HO" - programma di riscaldamento settimanale "Casa";

"OF" - programma di riscaldamento settimanale "Office" (Ufficio);

"—" - modalità "stand-by";

"AF" - manterrà l'Antifrost (antigelo) (7°C per impostazione predefinita).

**Nota:** per scegliere un programma, l'utente deve cliccare sul tasto "OK". Se l'utente non seleziona un programma entro 30s, il radiatore passerà alla modalità "diretta" e la temperatura impostata sarà l'ultima selezionata.

### Annullare temporaneamente tutti i parametri di riscaldamento

Arrestare temporaneamente il radiatore in modalità "diretta". Per impostare la temperatura desiderata utilizzare "+" o "-".

**Nota:** la temperatura impostata rimarrà attiva fino a quando non verrà avviata una nuova modalità di programma di riscaldamento settimanale.

### Ripristino dati di fabbrica

Per ripristinare i dati di fabbrica del radiatore elettronico (si veda lo schermo del radiatore), cliccare contemporaneamente sui tasti "+", "-", e "OK" fino a quando non inizierà a lampeggiare il testo sullo schermo. Poi rilasciare tutti i tasti e la temperatura visualizzata sarà di 20°C. Dopo il reset di fabbrica, il radiatore elettronico manterrà la temperatura della modalità "Comfort" (20°C per impostazione predefinita).

**Nota:** dopo il ripristino di fabbrica, il radiatore deve essere registrato nell'applicazione "Smart heater". L'utente dovrà aggiungere l'applicazione "Smart heater" e avviare la "Smart Config".

### Prikaz termostata

#### 1 D displej:

· Vrednost podešene temperature. Ona je prikazana u obliku celih brojeva i stepenima Celzijusa.

#### 2 Lampica indikatora temperature. Moguće oznake:

- Svetli kada je radiator na podešenoj temperaturi;
- Ne svetli kada nije postignuta temperatura radijatora;
- Treptanje - kada se radiator povezuje na oblak.

#### 3 Lampica Wi-Fi indikatora. Moguće oznake:

- Neprekidno svetli, kada je elektronski grejni uređaj priključen na kućnu mrežu (ruter) i oblak;
- Ne svetli - kada radiator nije priključen na kućnu mrežu;
- Treptanje - kada je radiator priključen na kućnu mrežu ali nije povezan na oblak.

#### 4 Taster za izbor funkcija i potvrdu „OK“. Koristi se:

1. Kada je radiator u direktnom režimu: kratkim pritiskom na taster sistem se prebacuje iz direktnog režima u režim uređivanja;

2. Kada je radiator u režimu uređivanja: kratkim pritiskom na taster bira se nedeljni program grejanja.

#### 5 Taster „+“, moguće vrednosti:

1. Kada je radiator u direktnom režimu i korisnik pritisne na njega, vrednosti temperature se povećavaju za jedan stepen. Mogući interval temperature je 5-35 °C. Maks. vrednost je „35 °C“.

2. Kada je radiator u režimu uređivanja i korisnik pritisne na ovaj taster, onda se prikazuje lista programa i korisnik ide kroz listu krećući se napred.

#### 6 Taster „-“, moguće vrednosti:

1. Kada je radiator u direktnom režimu i korisnik pritisne na njega, vrednosti temperature se smanjuju za jedan stepen. Mogući interval temperature je 5-35 °C. Min. vrednost je „5°C“.

2. Kada je radiator u režimu uređivanja i korisnik pritisne na ovaj taster, onda se prikazuje lista programa i korisnik se ide kroz listu krećući se unazad.

### Prikazane vrednosti

„20“ vrednost temperature u formi celog broja. Interval 5-35 °C.

„HO“ „Home“ (Kuća) nedeljni program. Ako se izabere ovaj program temperatura grejanja će biti:

1. Ako radiator nije povezan na kućnu mrežu on će zadržati 20 °C. Neće se promeniti sve dok korisnik ne upotrebili tastere „+“ i „-“;

2. Ako je radiator povezan na kućnu mrežu on će zadržati temperaturu pomoću programa „Home“.

„OF“, „Office“ (Kancelarija) nedeljni program. Izborom ovog režima, grejanje će biti:

1. Ako radiator nije povezan na kućnu mrežu on neće biti prikazan korisniku;

2. Ako je radiator povezan na kućnu mrežu, radiator će zadržati temperaturu programa „Office“.

„-“ - Radijator je u režimu „pripravnosti“.

„AF“ Antifrost nedeljni program grejanja. Ako se izabere ovaj program, radiator će zadržati „Antifrost“ temperaturu (podrazumevano 7 °C).

„SC“ Oznaka vrednosti „Smart config“ (Pametna konfiguracija), pokazuje da je korisnik počeo da dodaje radijatoru aplikaciju „Smart heater“ (pogledajte Podešavanje „Smart“ konfiguracije radijatora).

„E“ Oznaka vrednosti fabričkog resetovanja (pogledajte Resetovanje na fabričke podatke).

### Uvod

Ovaj dokument ima za cilj da predstavi korisniku električni sistem radijatora i njegovo funkcionisanje. Takođe i moguće načine korišćenja i uređaje.

Ova aplikacija nije primerena da je koriste odrasli i deca ako imaju sledeća stanja: fizički ili mentalni invaliditet, nedostatak znanja ili informacija o proizvodu. Osim u slučajevima kada su pod nadzorom ili su se upoznali sa uputstvom o načinu korišćenja ove aplikacije.

Deci nije dozvoljeno da se igraju sa ovim uređajem ili da ostanu sami sa njim.

### Uključivanje radijatora

Električni grejni uređaj se može uključiti na dva načina:

1. Kratkim pritiskom na dugme za uključeno/isključeno sa strane elektronskog grejnog uređaja;

2. Kratkim pritiskom na dugme „OK“ na ekranu elektronskog grejnog uređaja;

**Napomena:** kada se radiator uključuje po prvi put, temperatura od 20 °C je prikazana na ekranu. Radijator odmah počinje da radi.

### Isključivanje radijatora

Radijator može da se isključi na tri načina:

1. Klikom i držanjem tastera „-“ (u direktnom režimu) sve dok se temperatura na ekranu ne promeni u tekst „-“ (temperatura će početi da opada);

2. U režimu uređivanja izborom vrednosti „-“ u listi menija;

3. Klikom na taster za uključeno/isključeno sa strane radijatora;

Kada se radiator uključuje nakon što se ručno isključi, radiator će raditi sa parametrima grejanja koji su bili podešeni zadnjim put.

### Režimi rada

Električni grejni uređaj ima dva režima rada:

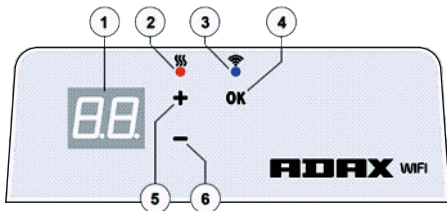

1. Direktan - režim direktne kontrole kada se na ekranu vidi podešena temperatura grejanja;

2. Uređivanje - režim uređivanja. U ovom režimu korisnik može da odabere konfigurisan nedeljni program iz prikazane liste. Ako je korisnik u režimu uređivanja onda su na ekranu radijatora prikazane vrednosti programa (pogledajte Meni povezan/nepovezan na Wi-Fi).

### Uključen režim uređivanja

Kada je radiator u direktnom režimu (izabrana vrednost se vidi na ekranu), kratko pritisnite na taster „OK“.

Kada je aktivan režim uređivanja na ekranu će se prikazati onaj program iz liste koji je trenutno podešen.

### Direktan režim

Radijator uvek radi u direktnom režimu. Kada je radiator podešen na režim uređivanja i ostavljen 30 s u režimu pripravnosti on će se automatski prebaciti u direktan režim i na poslednju vrednost podešene temperature na ekranu.

### Wi-Fi kontrola

Kada korisnik počne da koristi mobilnu aplikaciju za grejanje on može da doda aktivni grejni uređaj u aplikaciju klikom na oba tastera u isto vreme „+“ i „-“ sve dok se na ekranu ne prikaže „SC“ („SmartConfig“) i obe lampice indikatora ne isključe. Tada korisnik može da otpusti tastere. Na ekranu će biti prikazano „SC“ sve dok se ne završi konfiguracija. Kada se završi (to znači da je aplikacija pronašla radijator), crvena i zelena lampica indikatora na ekranu će se upaliti i treptati. Ako „SmartConfig“ ne može da pronađe uređaj prikazaće se poruka o grešci. Nakon pripravnosti od 30 s radijator se prebacuje u prethodna podešavanja grejanja (nije bitno ako je „SmartConfig“ bilo uspešno ili neuspešno).

**Napomena:** korisnik može da pokuša da registruje nove radijatore kada počne da koristi aplikaciju „Smart heater“. Da biste saznali koji radijator se registruje u trenutku kada se prikaže crvena lampica indikatora na radijatoru (pročitajte više u korisničkom priručniku za aplikaciju „Smart heater“).

### Režim uređivanja ne može da se poveže na Wi-Fi

Kada novi radijator nije povezan na internet onda on možda neće dozvoliti da se koristi nedeljni program grejanja jer ne može da locira sadašnje vreme. U ovom slučaju lista funkcija režima uređivanja će izgledati na sledeći način:

„HO“ - biće podešen na temperaturu od 20 °C;

„AF“ - podešite radijator na režim „Antifrost“ (podrazumevano na 7 °C);

„-“ - režim „pripravnosti“.

**Napomena:** da bi izabrao program korisnik mora da pritisne na taster „OK“. Ako korisnik ne izabere program nakon 30 s radijator se prebacuje u direktan režim i temperatura se podešava na poslednju izabranu temperaturu.

### Režim uređivanja povezan na Wi-Fi

Elektronski grejni uređaj povezan na kućnu mrežu i podešen na režim uređivanja prikazaće nedeljne programe grejanja koji su konfigurisani pomoću aplikacije „Smart heater“. Ako korisnik nikada nije koristio ili nikada nije kreirao nijedan nedeljni program grejanja onda će biti prikazani ovi programi:

„HO“ - nedeljni program grejanja „Home“ (Kuća);

„OF“ - nedeljni program grejanja „Office“ (Kancelarija);

„-“ - režim „pripravnosti“;

„AF“ - će zadržati „Antifrost“ (podrazumevano na 7 °C).

**Napomena:** da bi izabrao program korisnik mora da pritisne na taster „OK“. Ako korisnik ne izabere program nakon 30 s radijator se prebacuje u direktan režim i temperatura se podešava na poslednju izabranu temperaturu.

### Privremeno otkazivanje svih parametara grejanja

Privremeno zaustavite radijator koji je u direktnom režimu pomoću „+“ ili „-“ da biste podესili potrebnu temperaturu.

**Napomena:** podešena temperatura funkcioniše sve dok se ne pokrene novi nedeljni režim programa grejanja.

### Resetovanje na fabričke podatke

Da biste izvršili resetovanje na fabričke podatke na električnom radijatoru (pogledajte ekran radijatora) pritisnite na tastere u isto vreme: „+“, „-“ i „OK“, sve dok tekst na ekranu ne počne da treperi. Onda otpustite sve tastere i prikazaće se temperatura od 20 °C. Nakon fabričkog resetovanja električni radijator zadržava temperaturu režima „Comfort“ (Komfort) (podrazumevano 20 °C).

**Napomena:** nakon fabričkog resetovanja radijator mora da se registruje na aplikaciji „Smart heater“. Korisnik će morati da doda aplikaciju „Smart heater“ i izvrši „Smart Config“.

**1** Model identifier(s)

**2** Heat output

**3**  $P_{nom}$  = Nominal heat output

**4**  $P_{min}$  = Minimum heat output (indicative)

**5**  $P_{max,c}$  = Maximum continuous heat output

$P_{nom}$ kW (x,x)										
$P_{min}$ kW (x,x)										
$P_{max,c}$ kW (x,x)										

**6** Auxiliary electricity consumption

**7**  $el_{max}$  = At nominal heat output

**8**  $el_{min}$  = At minimum heat output

**9**  $el_{SB}$  = In standby mode

$el_{max}$ kW (x,xxx)										
$el_{min}$ kW (x,xxx)										
$el_{SB}$ kW (x,xxx)										

**10** Type of heat output/room temperature control (select one)

	yes		no		yes		no		yes		no	
<b>11</b> single stage heat output, no room temperature control												
<b>12</b> two or more manual stages, no room temperature control												
<b>13</b> with mechanical thermostat room temperature control												
<b>14</b> with electronic room temperature control												
<b>15</b> with electronic room temperature control plus day timer												
<b>16</b> with electronic room temperature control plus week timer												

**17** Other control options (multiple selections possible)

	yes		no		yes		no		yes		no	
<b>18</b> room temperature control, with presence detection												
<b>19</b> room temperature control, with open window detection												
<b>20</b> with distance control option												
<b>21</b> with adaptive start control												
<b>22</b> with working time limitation												
<b>23</b> with black bulb sensor												

**24** Contact details: Name and address of the manufacturer or its authorised representative

**25** [yes/no]

**ADAX**

dato  art.nr.

<b>1</b>	<b>Model identifier(s)</b>	
----------	----------------------------	--

<b>2</b>	<b>Heat output</b>
----------	--------------------

<b>3</b>	$P_{nom}$ = Nominal heat output
----------	---------------------------------

<b>4</b>	$P_{min}$ = Minimum heat output (indicative)
----------	--

<b>5</b>	$P_{max,c}$ = Maximum continuous heat output
----------	--

	$P_{nom}$ kW (x,x)																		
	$P_{min}$ kW (x,x)																		
	$P_{max,c}$ kW (x,x)																		

<b>6</b>	<b>Auxiliary electricity consumption</b>
----------	--

<b>7</b>	$el_{max}$ = At nominal heat output
----------	-------------------------------------

<b>8</b>	$el_{min}$ = At minimum heat output
----------	-------------------------------------

<b>9</b>	$el_{SB}$ = In standby mode
----------	-----------------------------

	$el_{max}$ kW (x,xxx)																		
	$el_{min}$ kW (x,xxx)																		
	$el_{SB}$ kW (x,xxx)																		

<b>10</b>	<b>Type of heat output/room temperature control (select one)</b>																		
-----------	--	--	--	--	--	--	--	--	--	--	--	--	--	--	--	--	--	--	--

	yes	no	yes	no	yes	no
--	-----	----	-----	----	-----	----

<b>11</b>	single stage heat output, no room temperature control																		
-----------	---	--	--	--	--	--	--	--	--	--	--	--	--	--	--	--	--	--	--

<b>12</b>	two or more manual stages, no room temperature control																		
-----------	--	--	--	--	--	--	--	--	--	--	--	--	--	--	--	--	--	--	--

<b>13</b>	with mechanical thermostat room temperature control																		
-----------	---	--	--	--	--	--	--	--	--	--	--	--	--	--	--	--	--	--	--

<b>14</b>	with electronic room temperature control																		
-----------	--	--	--	--	--	--	--	--	--	--	--	--	--	--	--	--	--	--	--

<b>15</b>	with electronic room temperature control plus day timer																		
-----------	---	--	--	--	--	--	--	--	--	--	--	--	--	--	--	--	--	--	--

<b>16</b>	with electronic room temperature control plus week timer																		
-----------	--	--	--	--	--	--	--	--	--	--	--	--	--	--	--	--	--	--	--

<b>17</b>	<b>Other control options (multiple selections possible)</b>																		
-----------	---	--	--	--	--	--	--	--	--	--	--	--	--	--	--	--	--	--	--

	yes	no	yes	no	yes	no
--	-----	----	-----	----	-----	----

<b>18</b>	room temperature control, with presence detection																		
-----------	---	--	--	--	--	--	--	--	--	--	--	--	--	--	--	--	--	--	--

<b>19</b>	room temperature control, with open window detection																		
-----------	--	--	--	--	--	--	--	--	--	--	--	--	--	--	--	--	--	--	--

<b>20</b>	with distance control option																		
-----------	------------------------------	--	--	--	--	--	--	--	--	--	--	--	--	--	--	--	--	--	--

<b>21</b>	with adaptive start control																		
-----------	-----------------------------	--	--	--	--	--	--	--	--	--	--	--	--	--	--	--	--	--	--

<b>22</b>	with working time limitation																		
-----------	------------------------------	--	--	--	--	--	--	--	--	--	--	--	--	--	--	--	--	--	--

<b>23</b>	with black bulb sensor																		
-----------	------------------------	--	--	--	--	--	--	--	--	--	--	--	--	--	--	--	--	--	--

<b>24</b>	Contact details: Name and address of the manufacturer or its authorised representative	
-----------	--	--

<b>25</b>	[yes/no]
-----------	----------

**ADAX**

dato  art.nr.

NO	Norge Norway
1	Modelbetegnelse(r)
2	Varmeytelse
3	$P_{nom}$ = Nominell varmeytelse
4	$P_{min}$ = Minste varmeytelse (veiledende)
5	$P_{max,c}$ = Største kontinuerlig varmeytelse
6	Forbruk av tillegselektrisitet
7	$e_{l,max}$ = Ved nominell varmeytelse
8	$e_{l,min}$ = Ved minste varmeytelse
9	$e_{l,sg}$ = I hviletilstand
10	Type varmeytelse/romtemperaturregulering (velg én type)
11	Etrinnns varmeytelse uten romtemperaturregulering
12	To eller flere manuelle trinn uten romtemperaturregulering
13	Romtemperaturregulering med mekanisk termostat
14	Elektronisk romtemperaturregulering
15	Elektronisk romtemperaturregulering og døgnstidsbryter
16	Elektronisk romtemperaturregulering og uketidsbryter
17	Andre reguleringsmuligheter (flere muligheter kan velges)
18	Romtemperaturregulering med tilstedeværelsesdetektor
19	Romtemperaturregulering med detektor for åpent vindu
20	Fjernstyring
21	Tilpasning av starttidspunkt
22	Driftstidsbegrensning
23	Svart kulesensor
24	Kontaktopplysninger - Navn på og adresse til produsenten eller produsentens representant
25	[ja/nei]

SE	Sverige Sweden
1	Modellbeteckning(ar):
2	Värmeeffekt
3	$P_{nom}$ = Nominell avgiven värmeeffekt
4	$P_{min}$ = Lägsta värmeeffekt
5	$P_{max,c}$ = Maximal kontinuerlig värmeeffekt (indikativt)
6	Tillsatselförbrukning
7	$e_{l,max}$ = Vid nominell avgiven värmeeffekt
8	$e_{l,min}$ = Vid lägsta värmeeffekt
9	$e_{l,sg}$ = I standbyläge
10	Typ av reglering av värmeeffekt/rumtemperatur (välj en)
11	enstegs värmeeffekt utan rumtemperaturregulering
12	två eller flera manuella steg utan rumtemperaturregulering
13	med mekanisk termostat för rumtemperaturregulering
14	med elektronisk rumtemperaturregulering
15	med elektronisk rumtemperaturregulering plus dygnstimer
16	med elektronisk rumtemperaturregulering plus veckotimer
17	Andra regleringsmetoder (flera alternativ kan markeras)
18	rumtemperaturregulering med närvarodetektering
19	rumtemperaturregulering med detektering av öppna fönster
20	med möjlighet till fjärrstyrning
21	med anpassningsbar startreglering
22	med driftstidsbegränsning
23	med svartkroppsgivare
24	Kontaktuppgifter - Namn och adress till tillverkaren eller dennes auktoriserade representant
25	[ja/nej]

FI	Suomi Finland
1	Mallitunniste(et):
2	Lämpöteho
3	$P_{nom}$ = Nimellislämpöteho
4	$P_{min}$ = Vähimmäislämpö teho (ohjeellinen)
5	$P_{max,c}$ = Suurin jatkuva lämpöteho
6	Lisäsähkönkulutus
7	$e_{l,max}$ = Lisäsähkönkulutus
8	$e_{l,min}$ = Vähimmäislämpö teholla
9	$e_{l,sg}$ = Valmiustilassa
10	Lämmityksen/huonelämpötilan säädön tyyppi (valitaan yksi)
11	yksiportainen lämmitys ilman huonelämpötilan säätöä
12	kaksi tai useampi manuaalista porrasta ilman huonelämpötilan säätöä
13	mekaanisella termostaattilla toteutetulla huonelämpötilan säädöllä
14	sähköisellä huonelämpötilan säädöllä
15	sähköinen huonelämpötilan säätö ja vuorokausiajastin
16	sähköinen huonelämpötilan säätö ja viikkoajastin
17	Muut säätömahdollisuudet (voidaan valita useita)
18	huonelämpötilan säätö läsnäolotunnistimen kanssa
19	huonelämpötilan säätö läsnäolotunnistimen kanssa
20	etäohjausmahdollisuuden kanssa
21	mukautuvan käynnistyksen ohjauksen kanssa
22	käyntiajan rajoituksen kanssa
23	lämpösäteilyanturin kanssa
24	Yhteystiedot - Valmistajan tai tämän valtuutetun edustajan nimi ja osoite
25	[kyllä/ei]

BG	България Bulgaria
1	Идентификатор(и) на одела
2	Топлинна мощност
3	$P_{nom}$ = Номинална топлинна мощност
4	$P_{min}$ = Минимална топлинна мощност (примерна)
5	$P_{max,c}$ = Максимална непрекъсната топлинна мощност
6	Спомагателно потребление на електроенергия
7	$e_{l,max}$ = При номинална топлинна мощност
8	$e_{l,min}$ = При минимална топлинна мощност
9	$e_{l,sg}$ = В режим на готовност
10	Вид топлинна мощност/регулиране на температурата в помещението (изберете един)
11	една степен на топлинна мощност и без регулиране на температурата в помещението
12	Две или повече ръчни степени, без регулиране на температурата на помещението
13	Две или повече ръчни степени, без регулиране на температурата на помещението
14	с електронен регулатор на температурата в помещението
15	електронен регулатор на температурата в помещението и денонощен таймер
16	електронен регулатор на температурата в помещението и седмичен таймер
17	Други варианти за регулиране (възможен е повече от един избор)
18	регулиране на температурата в помещението с откриване на човешко присъствие
19	регулиране на температурата в помещението с откриване на отворен прозорец
20	с възможност за дистанционно управление
21	с адаптивно управление на пускането в действие
22	с ограничение на времето за работа
23	с датчик във вид на черна полусфера
24	Координати за контакт: Име и адрес на производителя или на упълномощения от него представител.
25	[да/не]

CZ	Česká Republika Czech Republic
1	Identifikační značka (značky) modelu
2	Teplný výkon
3	$P_{nom}$ = Jmenovitý tepelný výkon
4	$P_{min}$ = Minimální tepelný výkon (orientační)
5	$P_{max,c}$ = Maximální trvalý tepelný výkon
6	Spotřeba pomocné elektrické energie
7	$e_{l,max}$ = Při jmenovitém tepelném výkonu
8	$e_{l,min}$ = Při minimálním tepelném výkonu
9	$e_{l,sg}$ = V pohotovostním režimu
10	Typ výdeje tepla/regulace teploty v místnosti (vyberte jeden)
11	jeden stupeň tepelného výkonu, bez regulace teploty v místnosti
12	dva nebo více ručních stupňů, bez regulace teploty v místnosti
13	s mechanickým termostatem pro regulaci teploty v místnosti
14	s elektronickou regulací teploty v místnosti
15	s elektronickou regulací teploty v místnosti a denním programem
16	s elektronickou regulací teploty v místnosti a týdenním programem
17	Další možnosti regulace (lze vybrat více možností)
18	regulace teploty v místnosti s detekcí přítomnosti osob
19	regulace teploty v místnosti s detekcí otevřeného okna
20	s dálkovým ovládním
21	s adaptivně řízeným spouštěním
22	s omezením dobyčinnosti
23	s černým kulovým čidlem
24	Kontaktní údaje - Jméno a adresa výrobce nebo jeho zplnomocněného zástupce
25	[ano/ne]

DK	Danmark Denmark
1	Modelidentifikation(er)
2	Varmeydelse
3	$P_{nom}$ = Nominel varmeydelse
4	$P_{min}$ = Mindste varmeydelse (vejledende)
5	$P_{max,c}$ = Maksimal kontinuerlig varmeydelse
6	Supplerende strømforbrug
7	$e_{l,max}$ = Ved nominel varmeydelse
8	$e_{l,min}$ = Ved mindste varmeydelse
9	$e_{l,sg}$ = I standbytilstand
10	Type varmeydelse/rumtemperaturstyring (vælg en type)
11	Ét-trinsvarmeydelse uden rumtemperaturstyring
12	To eller flere manuelle trin uden rumtemperaturstyring
13	Med mekanisk rumtemperaturstyring
14	Med elektronisk rumtemperaturstyring
15	Elektronisk rumtemperaturstyring og døgntimer
16	Elektronisk rumtemperaturstyring og ugetimer
17	Andre styringsmuligheder (flere muligheder kan vælges)
18	Rumtemperaturstyring med bevægelsessensor
19	Rumtemperaturstyring med temperaturfaldsensor
20	Med telestyringsoption
21	Med adaptiv startstyring
22	Med driftstidsbegrænsning
23	Med sort globe-sensor
24	Kontaktoplysninger - Navn og adresse på producenten eller dennes bemyndigede repræsentant
25	[ja/nej]

DE	Deutschland Germany
1	Modellkennung(en)
2	Wärmeleistung
3	$P_{nom}$ = Nennwärmeleistung
4	$P_{min}$ = Mindestwärmeleistung (Richtwert)
5	$P_{max,c}$ = Maximale kontinuierliche Wärmeleistung
6	Hilfsstromverbrauch
7	$e_{l,max}$ = Bei Nennwärmeleistung
8	$e_{l,min}$ = Bei Mindestwärmeleistung
9	$e_{l,SB}$ = Im Bereitschaftszustand
10	Art der Wärmeleistung/Raumtemperaturkontrolle (bitte eine Möglichkeit auswählen)
11	Einstufige Wärmeleistung, keine Raumtemperaturkontrolle
12	Zwei oder mehr manuell einstellbare Stufen, keine Raumtemperaturkontrolle
13	Raumtemperaturkontrolle mit mechanischem Thermostat
14	Mit elektronischer Raumtemperaturkontrolle
15	Elektronische Raumtemperaturkontrolle und Tageszeitregelung
16	Elektronische Raumtemperaturkontrolle und Wochentagsregelung
17	Sonstige Regelungsoptionen (Mehrfachnennungen möglich)
18	Raumtemperaturkontrolle mit Präsenzerkennung
19	Raumtemperaturkontrolle mit Erkennung offener Fenster
20	Mit Fernbedienungsoption
21	Mit adaptiver Regelung des Heizbeginns
22	Mit Betriebszeitbegrenzung
23	Mit Schwarzkugelsensor
24	Kontaktangaben - Name und Anschrift des Herstellers oder seines autorisierten Vertreters
25	[ja/nein]

EE	Eesti Estonia
1	Mudeli tunnuskood(id)
2	Soojusvõimsus
3	$P_{nom}$ = Nimisoojusvõimsus
4	$P_{min}$ = Minimaalne soojusvõimsus (soovituslik)
5	$P_{max,c}$ = Maksimalne pidev soojusvõimsus
6	Lisaelektrienergia tarbimine
7	$e_{l,max}$ = Nimisoojusvõimsusel
8	$e_{l,min}$ = Minimaalsel soojusvõimsusel
9	$e_{l,SB}$ = Ooteseisundis
10	Soojusvõimsuse/toatemperatuuri seadistamise viis (valige üks)
11	Üheaastmeline soojusvõimsusega, toatemperatuuri seadistamise võimaluseta
12	Kahe või enama käsitsi valitava astmega, toatemperatuuri seadistamise võimaluseta
13	Toatemperatuuri seadistamine mehaanilise termostaadiga
14	Toatemperatuuri elektroonilise seadistamisega
15	Toatemperatuuri elektroonilise seadistamise ja ööpäevataimeriga
16	Toatemperatuuri elektroonilise seadistamise ja nädalataimeriga
17	Muud juhtimisvõimalused (mitu valikut lubatud)
18	Toatemperatuuri seadistamine koos ruumis viibimise avastamisega
19	Toatemperatuuri seadistamine koos avatud akna avastamisega
20	Kaugjuhtimisvõimalusega
21	Kohaneva käivituse juhtimisega
22	Tööajapiiranguga
23	Musta lambiga anduriga
24	Kontaktandmed - Tootja või tema volitatud esindaja nimi ja aadress
25	[jah/ei]

ES	España Spain
1	Identificador(es) del modelo
2	Potencia calorífica
3	$P_{nom}$ = Potencia calorífica nominal
4	$P_{min}$ = Potencia calorífica mínima (indicativa)
5	$P_{max,c}$ = Potencia calorífica máxima continuada
6	Consumo auxiliar de electricidad
7	$e_{l,max}$ = A potencia calorífica nominal
8	$e_{l,min}$ = A potencia calorífica mínima
9	$e_{l,SB}$ = En modo de espera
10	Tipo de control de potencia calorífica/de temperatura interior (seleccione uno)
11	potencia calorífica de un solo nivel, sin control de temperatura interior
12	Dos o más niveles manuales, sin control de temperatura interior
13	con control de temperatura interior mediante termostato mecánico
14	con control electrónico de temperatura interior
15	control electrónico de temperatura interior y temporizador diario
16	control electrónico de temperatura interior y temporizador semanal
17	Otras opciones de control (pueden seleccionarse varias)
18	control de temperatura interior con detección de presencia
19	control de temperatura interior con detección de ventanas abiertas
20	con opción de control a distancia
21	con control de puesta en marcha adaptable
22	con limitación de tiempo de funcionamiento
23	con sensor de lámpara negra
24	Nombre y dirección del fabricante o de su representante autorizado. Información de contacto
25	[si/no]

FR	France France
1	Référence(s) du modèle
2	Puissance thermique
3	$P_{nom}$ = Puissance thermique nominale
4	$P_{min}$ = Puissance thermique minimale (indicative)
5	$P_{max,c}$ = Puissance thermique maximale continue
6	Consommation d'électricité auxiliaire
7	$e_{l,max}$ = À la puissance thermique nominale
8	$e_{l,min}$ = À la puissance thermique minimale
9	$e_{l,SB}$ = En mode veille
10	Type de contrôle de la puissance thermique/de la température de la pièce (sélectionner un seul type)
11	contrôle de la puissance thermique à un palier, pas de contrôle de la température de la pièce
12	contrôle à deux ou plusieurs paliers manuels, pas de contrôle de la température de la pièce
13	contrôle de la température de la pièce avec thermostat mécanique
14	contrôle électronique de la température de la pièce
15	contrôle électronique de la température de la pièce et programmeur journalier
16	contrôle de la température de la pièce, avec détecteur de présence
17	Autres options de contrôle (sélectionner une ou plusieurs options)
18	регулиране на температурата в помещението с откриване на човешко присъствие
19	contrôle de la température de la pièce, avec détecteur de fenêtre ouverte
20	option contrôle à distance
21	contrôle adaptatif de l'activation
22	limitation de la durée d'activation
23	capteur à globe noir
24	Coordonnées de contact - Nom et adresse du fabricant ou de son mandataire
25	[oui/non]

GR	Ελλάδα Greece
1	Αναγνωριστικό(-ά) μοντέλου:
2	Θερμική ισχύς
3	$P_{nom}$ = Ονομαστική θερμική ισχύς
4	$P_{min}$ = Ελάχιστη θερμική ισχύς (ενδεικτική)
5	$P_{max,c}$ = Μέγιστη συνεχής θερμική ισχύς
6	Βοηθητική καταπόνηση ηλεκτρικής ενέργειας
7	$e_{l,max}$ = στην ονομαστική θερμική ισχύ
8	$e_{l,min}$ = στην ελάχιστη θερμική ισχύ
9	$e_{l,SB}$ = σε κατάσταση αναμονής
10	Είδος θερμικής ισχύος/ρυθμιστή θερμοκρασίας δωματίου (να επιλεγεί μια δυνατότητα)
11	μονοβάθμια θερμική ισχύς και χωρίς ρυθμιστή θερμοκρασίας δωματίου
12	δύο ή περισσότερες χειροκίνητες βαθμίδες χωρίς ρυθμιστή θερμοκρασίας δωματίου
13	με μηχανικό θερμοστατικό ρυθμιστή θερμοκρασίας δωματίου
14	με ηλεκτρονικό ρυθμιστή θερμοκρασίας δωματίου
15	με ηλεκτρονικό ρυθμιστή θερμοκρασίας δωματίου και χρονοδιακόπτη ημέρας
16	με ηλεκτρονικό ρυθμιστή θερμοκρασίας δωματίου και χρονοδιακόπτη εβδομάδας
17	Άλλες δυνατότητες ρύθμισης (επιτρέπονται πολλές επιλογές)
18	ρυθμιστή θερμοκρασίας δωματίου με ανιχνευτή παρουσίας
19	ρυθμιστή θερμοκρασίας δωματίου με ανιχνευτή ανοιχτού παραθύρου
20	με δυνατότητα ρύθμισης εξ αποστάσεως
21	με δυνατότητα ρύθμισης εξ αποστάσεως
22	με περιορισμό διάρκειας λειτουργίας
23	με αισθητήρα θερμομέτρου μελανής σφαίρας
24	Στοιχεία επικοινωνίας: Όνομα/Επωνυμία και διεύθυνση του κατασκευαστή ή του εξουσιοδοτημένου αντιπροσώπου του.
25	[ναι/όχι]

HR	Hrvatska Croatia
1	Identifikacijska(-e) oznaka(-e) modela
2	Toplinska snaga
3	$P_{nom}$ = nazivna toplinska snaga
4	$P_{min}$ = minimalna toplinska snaga (referentna)
5	$P_{max,c}$ = maksimalna kontinuirana toplinska snaga
6	Potrošnja pomoćne električne energije
7	$e_{l,max}$ = kod nazivne toplinske snage
8	$e_{l,min}$ = kod minimalne toplinske snage
9	$e_{l,SB}$ = u stanju pripravnosti
10	Vrsta izlazne topline/regulacija sobne temperature (odabrali jednu)
11	jednostupanjska predaja topline i bez regulacije sobne temperature
12	dva ili više ručna stupnja, bez regulacije sobne temperature
13	s regulacijom sobne temperature mehaničkim termostatom
14	s elektroničkom regulacijom sobne temperature
15	elektronička regulacija sobne temperature i dnevni uklopni sat
16	elektronička regulacija sobne temperature i tjedni uklopni sat
17	Druge mogućnosti regulacije (mogući odabir više opcija)
18	regulacija sobne temperature s prepoznavanjem prisutnosti
19	regulacija sobne temperature s prepoznavanjem otvorenog prozora
20	s mogućnošću regulacije na daljinu
21	s prilagodljivim pokretanjem regulacije
22	s ograničenjem vremena rada
23	osjetnikom s crnom žaruljom
24	podaci za kontakt - naziv i adresa proizvođača ili ime njegovog ovlaštenog predstavnika
25	[da/ne]

HU	Magyarország Hungary
1	Modellazonosító(k):
2	Hőteljesítmény
3	$P_{nom}$ = Névleges hőteljesítmény
4	$P_{min}$ = Minimális hőteljesítmény (indikatív)
5	$P_{max,c}$ = Maximális folyamatos hőteljesítmény
6	Kiegészítő villamosenergia-fogyasztás
7	$e_{l,max}$ = A névleges hőteljesítményen
8	$e_{l,min}$ = A minimális hőteljesítményen
9	$e_{l,SB}$ = Készenléti üzemmódban
10	A teljesítmény, illetve a beltéri hőmérséklet szabályozásának típusa (egyet jelöljön meg)
11	Egyetlen állás, beltéri hőmérséklet-szabályozás nélkül
12	Két vagy több kézi szabályozású állás, beltéri hőmérséklet-szabályozás nélkül
13	Mechanikus termosztátos beltéri hőmérséklet-szabályozás
14	Elektronikus beltéri hőmérséklet-szabályozás
15	Elektronikus beltéri hőmérséklet-szabályozás és napszak szerinti szabályozás
16	Elektronikus beltéri hőmérséklet-szabályozás és heti szabályozás
17	Más szabályozási lehetőségek (többet is megjelölhet)
18	Beltéri hőmérséklet-szabályozás jelenlét-érzékeléssel
19	Beltéri hőmérséklet-szabályozás nyitottablak-érzékeléssel
20	Távszabályozási lehetőség
21	Adaptív bekapcsolásszabályozás
22	Működési idő korlátozása
23	Feketegömb-érzékelővel ellátva
24	Kapcsolatfelvételi adatok - A gyártó vagy meghatalmazott képviselőjének neve és címe
25	[igen/nem]

IL	השפה שלך Israel
1	מזהה מודל (ים)
2	פלט חום
3	$P_{nom}$ = פלט חום נומינלי
4	$P_{min}$ = תפוקת חום מינימלית (מעיד)
5	$P_{max,c}$ = מקסימום פלט חום רציף
6	צריכת חשמל נוספת
7	$e_{l,max}$ = בתפוקת חום נומינלית
8	$e_{l,min}$ = בתפוקת חום מינימלית
9	$e_{l,SB}$ = במצב המתנה
10	סוג של פלט חום / בקרת טמפרטורת החדר (תבחר אחד)
11	פלט חום חד שליב, ללא בקרת טמפרטורת החדר
12	שני שלבים ידניים או יותר, ללא בקרת טמפרטורת החדר
13	תרמוסטט מכני עם שליטה בטמפרטורת החדר.
14	עם שליטה אלקטרונית בטמפרטורה
15	עם שליטה אלקטרונית בטמפרטורה פלוס טיימר יומי
16	עם שליטה אלקטרונית בטמפרטורה פלוס טיימר שבועי
17	אפשרויות שליטה אחרות (אפשרות לבחירות מרובות)
18	בקרת טמפרטורה בחדר, עם זיהוי נוכחות
19	בקרת טמפרטורה בחדר, עם זיהוי חלון פתוח
20	עם אפשרות שליטה מרחוק
21	עם שליטה מותאמת בהפעלה
22	עם הגבלת זמן עבודה
23	עם חיישן נורה שחורה
24	פרטי קשר - שם וכתובת היצרן או הנציג המורשה שלו
25	[כן/לא]

IT	Italia Italy
1	Identificativo del modello
2	Potenza termica
3	$P_{nom}$ = Potenza termica nominale
4	$P_{min}$ = Potenza termica minima (indicativa)
5	$P_{max,c}$ = Massima potenza termica continua
6	Consumo ausiliario di energia elettrica
7	$e_{l,max}$ = Alla potenza termica nominale
8	$e_{l,min}$ = Alla potenza termica minima
9	$e_{l,SB}$ = In modo stand-by
10	Tipo di potenza termica/controllo della temperatura ambiente (indicare una sola opzione)
11	potenza termica a fase unica senza controllo della temperatura ambiente
12	due o più fasi manuali senza controllo della temperatura ambiente
13	con controllo della temperatura ambiente tramite termostato meccanico
14	con controllo elettronico della temperatura ambiente
15	con controllo elettronico della temperatura ambiente e temporizzatore giornaliero
16	con controllo elettronico della temperatura ambiente e temporizzatore settimanale
17	Altre opzioni di controllo (è possibile selezionare più opzioni)
18	controllo della temperatura ambiente con rilevamento di presenza
19	controllo della temperatura ambiente con rilevamento di finestre aperte
20	con opzione di controllo a distanza
21	con controllo di avviamento adattabile
22	con limitazione del tempo di funzionamento
23	con termometro a globo nero
24	Contatti – Nome e indirizzo del fabbricante o del suo rappresentate legale.
25	[si/no]

LT	Lietuva Lithuania
1	Modelio žymuo (-enys)
2	Šiluminė galia
3	$P_{nom}$ = Vardinė šiluminė galia
4	$P_{min}$ = Mažiausia šiluminė galia (orientacinė)
5	$P_{max,c}$ = Didžiausia nuolatinė šiluminė galia
6	Pagalbinės elektros energijos vartojamoji galia
7	$e_{l,max}$ = Esant vardinėi šiluminei galiai
8	$e_{l,min}$ = Esant mažiausiai šiluminei galiai
9	$e_{l,SB}$ = Pristabdytą veikseną
10	Šiluminės galios lygiai/patalpos temperatūros reguliavimas (pasirinkti vieną)
11	Vieno šiluminės galios lygio ir be patalpos temperatūros reguliavimo
12	Dviejų ar daugiau rankiniu būdu nustatomų šiluminės galios lygių be patalpos temperatūros reguliavimo
13	Su mechaninio termostatinio patalpos temperatūros reguliavimo funkcija
14	Su elektroninio patalpos temperatūros reguliavimo funkcija
15	Elektroninis patalpos temperatūros reguliavimas ir paros laikmatis
16	Elektroninis patalpos temperatūros reguliavimas ir savaitės laikmatis
17	Kitos valdymo pasirinktys (galimi keli variantai)
18	Patalpos temperatūros reguliavimas su žmonių buvimu atpažintimi
19	Patalpos temperatūros reguliavimas su atviro lango atpažintimi
20	Su nuotolinio valdymo pasirinktimi
21	Su adaptyvuoju šildymo pradžios momento nustatymu
22	Ribojamo veikimo laiko
23	Su spinduliavimo temperatūros jutikliu (angl. black bulb sensor)
24	Kontaktiniai duomenys – Gamintojo arba jo įgaliotojo atstovo pavadinimas ir adresas
25	[taip/ne]

LV	Latvija Latvia
1	Modeļa identifikators(-i)
2	Siltuma jauda
3	$P_{nom}$ = Nominālā siltuma jauda
4	$P_{min}$ = Minimālā siltuma jauda (indikatīvi)
5	$P_{max,c}$ = Maksimālā nepārtrauktā siltuma jauda
6	Maksimālā nepārtrauktā siltuma jauda
7	$e_{l,max}$ = Pie nominālās siltuma jaudas
8	$e_{l,min}$ = Pie minimālās siltuma jaudas
9	$e_{l,SB}$ = Gaidstāves režīmā
10	Siltuma jaudas/telpas temperatūras regulēšanas tips (izvēlētis vienu)
11	viņpakāpes siltuma jauda bez telpas temperatūras regulēšanas
12	manuāla divpakāpju vai daudzpakāpju siltuma jauda bez telpas temperatūras regulēšanas
13	ar mehānisku termostatu un telpas temperatūras regulēšanu
14	ar elektronisku telpas temperatūras regulēšanu
15	ar elektronisku telpas temperatūras regulēšanu un diennakts taimerī
16	ar elektronisku telpas temperatūras regulēšanu un nedēļas taimerī
17	Citi vadības veidi (var izvēlēties vairākus)
18	telpas temperatūras regulēšana ar klātbūtnes detektēšanu
19	telpas temperatūras regulēšana ar atvērta loga detektēšanu
20	ar tālvadības funkciju
21	ar adaptīvu palaišanas vadību
22	ar darbības laika ierobežojumu
23	ar siltuma starojuma sensoru melnas lodes formā
24	Kontaktinformācija. Ražotāja vai tā pilnvarotā pārstāvja vārds vai nosaukums un adrese
25	[jā/nē]

MT	Malta Malta
1	Identifikatur(i) tal-mudell
2	Potenza termika
3	$P_{nom}$ = Potenza termika nominali
4	$P_{min}$ = Potenza termika minima (valur ta' referenza)
5	$P_{max,c}$ = Potenza termika massima kontinwa
6	Konsum tal-elettriku awżiljarju
7	$e_{l,max}$ = Fil-potenza termika nominali
8	$e_{l,min}$ = Fil-potenza termika minima
9	$e_{l,SB}$ = Fil-modalità Stennija
10	It-tip ta' potenza termika/ta' kontroll tat-temperatura ambjentali (jekk joghħbok aghżel wahda minn dawn l-ghażliet)
11	potenza termika bi stadju wiehed u minghajr kontroll tat-temperatura ambjentali
12	żewġ stadji jew aktar irregolati b'mod manwali minghajr kontroll tat-temperatura ambjentali
13	b'kontroll tat-temperatura ambjentali permezz ta' termostat mekkaniku
14	b'kontroll elettroniku tat-temperatura ambjentali
15	kontroll elettroniku tat-temperatura ambjentali u kronometru ta' ġurnata
16	kontroll elettroniku tat-temperatura ambjentali u kronometru ta' ġimgha
17	Għażliet oħra ta' kontroll (jistgħu jintgħażlu diversi għażliet)
18	kontroll tat-temperatura ambjentali b'detezzjoni ta' preżenza
19	kontroll tat-temperatura ambjentali b'detezzjoni ta' tieqa miftuħa
20	b'għażla ta' kontroll mill-bogħod
21	b'kontroll ta' bidjien adattabbli
22	b'limitazzjoni tal-hin tat-thaddim
23	b'sensur b'boċċa sewda
24	Detalji ta' kuntatt – L-isem u l-indirizz tal-manifattur jew tar-rappreżentant awtorizzat tiegħu.
25	[iva/le]

NL	Nederland Netherlands
1	Typeaanduiding(en):
2	Warmteafgifte
3	$P_{nom}$ = Nominale warmteafgifte
4	$P_{min}$ = Minimale warmteafgifte (indicatief)
5	$P_{max,c}$ = Maximale continue warmteafgifte
6	Aanvullend elektriciteitsverbruik
7	$e_{l,max}$ = Bij nominale warmteafgifte
8	$e_{l,min}$ = Bij minimale warmteafgifte
9	$e_{l,SB}$ = In stand-bymodus
10	Type warmteafgifte/sturing kamertemperatuur (selecteer één)
11	Eentrapswarmteafgifte, geen sturing van de kamertemperatuur
12	Twee of meer handmatig in te stellen trappen, geen sturing van de kamertemperatuur
13	Met mechanische sturing van de kamertemperatuur door thermostaat
14	Met elektronische sturing van de kamertemperatuur
15	Elektronische sturing van de kamertemperatuur plus dag-tijdschakelaar
16	Elektronische sturing van de kamertemperatuur plus week-tijdschakelaar
17	Andere sturingsopties (meerdere selecties mogelijk)
18	Sturing van de kamertemperatuur, met aanwezigheidsdetectie
19	Sturing van de kamertemperatuur, met openraamdetectie
20	Met de optie van afstandsbediening
21	Met adaptieve sturing van de start
22	Met beperking van de werkingstijd
23	Met black-bulbsensor
24	Contactgegevens – Naam en adres van de fabrikant of van zijn gemachtigde
25	[ja/nee]

RU	Россия Russia
1	Идентификатор модели
2	Отопительная мощность
3	$P_{nom}$ = Номинальная тепловая мощность
4	$P_{min}$ = Минимальная тепловая мощность (заявленная)
5	$P_{max,c}$ = Максимальная непрерывная тепловая мощность
6	Дополнительное энергопотребление прибора
7	$e_{l,max}$ = При номинальной тепловой мощности
8	$e_{l,min}$ = При минимальной тепловой мощности
9	$e_{l,SB}$ = В режиме standby (спящем)
10	Тип управления по тепловой мощности/температуре воздуха (выбрать что-то одно)
11	одна ступень мощности, без контроля температуры воздуха
12	две и более ступеней мощностей, без контроля температуры воздуха
13	с механическим термостатом, работающим по температуре воздуха в помещении
14	с электронным термостатом, работающим по температуре воздуха в помещении
15	с электронным термостатом, работающим по температуре воздуха в помещении, + суточный таймер
16	с электронным термостатом, работающим по температуре воздуха в помещении, + недельный таймер
17	Другие возможности управления (возможен выбор нескольких параметров)
18	управление по температуре воздуха в помещении, с датчиком движения
19	управление по температуре воздуха в помещении, с датчиком открытого окна
20	с возможностью дистанционного управления
21	с адаптивным стартом
22	с ограничителем времени работы
23	с датчиком теплового излучения
24	Контактная информация - название и адрес производителя/представительства
25	да/нет

PL	Polska Poland
1	Identyfikator(-y) modelu
2	Moc cieplna
3	$P_{nom}$ = Nominalna moc cieplna
4	$P_{min}$ = Minimalna moc cieplna (orientacyjna)
5	$P_{max,c}$ = Maksymalna stała moc cieplna
6	Żużycie energii elektrycznej na potrzeby własne
7	$e_{l,max}$ = Przy nominalnej mocy cieplnej
8	$e_{l,min}$ = Przy minimalnej mocy cieplnej
9	$e_{l,SB}$ = W trybie czuwania
10	Rodzaj mocy cieplnej/regulacja temperatury w pomieszczeniu (należy wybrać jedną opcję)
11	jednostopniowa moc cieplna bez regulacji temperatury w pomieszczeniu
12	co najmniej dwa ręczne stopnie bez regulacji temperatury w pomieszczeniu
13	mechaniczna regulacja temperatury w pomieszczeniu za pomocą termostatu
14	elektroniczna regulacja temperatury w pomieszczeniu
15	elektroniczna regulacja temperatury w pomieszczeniu ze sterownikiem dobowym
16	elektroniczna regulacja temperatury w pomieszczeniu ze sterownikiem tygodniowym
17	Inne opcje regulacji (można wybrać kilka)
18	regulacja temperatury w pomieszczeniu z wykrywaniem obecności
19	regulacja temperatury w pomieszczeniu z wykrywaniem otwartego okna
20	z regulacją na odległość
21	z adaptacyjną regulacją startu
22	z ograniczeniem czasu pracy
23	z czujnikiem ciepła promieniowania
24	Dane teleDane kontaktowe – nazwa oraz adres producenta lub jego upoważnionego przedstawiciela
25	[tak/nie]

SI	Slovenija Slovenia
1	Identifikacijska oznaka modela(-ov):
2	Izhodna toplotna moč
3	$P_{nom}$ = Nazivna izhodna toplotna moč
4	$P_{min}$ = Minimalna izhodna toplotna moč (okvirno)
5	$P_{max,c}$ = Največja trajna izhodna toplotna moč
6	Dodatna potreba po električni moči
7	$e_{l,max}$ = Pri nazivni izhodni toplotni moči
8	$e_{l,min}$ = Pri minimalni izhodni toplotni moči
9	$e_{l,SB}$ = V stanju pripravljenosti
10	Način uravnavanja izhodne toplotne moči/temperature v prostoru (izberite eno možnost)
11	Z enostopnjskim uravnavanjem izhodne toplotne moči, brez uravnavanja temperature v prostoru
12	Z dvema ali več ročnimi stopnjami, brez uravnavanja temperature v prostoru
13	Z uravnavanjem temperature v prostoru z mehanskim termostatom
14	Z elektronskim uravnavanjem temperature v prostoru
15	Z elektronskim uravnavanjem temperature v prostoru z dnevnim časovnikom
16	Z elektronskim uravnavanjem temperature v prostoru s tedenskim časovnikom
17	Druge možnosti uravnavanja (izberete lahko več možnosti)
18	Z uravnavanjem temperature v prostoru z zaznavanjem prisotnosti
19	Z uravnavanjem temperature v prostoru z zaznavanjem odprtega okna
20	Z možnostjo uravnavanja na daljavo
21	S prilagodljivim uravnavanjem zažetka delovanja
22	Z omejitvijo časa delovanja
23	Z globus senzorjem
24	Kontaktni podatki - Ime in naslov proizvajalca ali njegovega pooblaščenega zastopnika
25	[da/nie]

RO	România Romania
1	Identificatorul de model(e):
2	Puterea termică
3	$P_{nom}$ = Puterea termică nominală
4	$P_{min}$ = Puterea termică minimă (cu titlu indicativ)
5	$P_{max,c}$ = Puterea termică maximă continuă
6	Consumul auxiliar de energie electrică
7	$e_{l,max}$ = La putere termică nominală
8	$e_{l,min}$ = La putere termică minimă
9	$e_{l,SB}$ = În modul standby
10	Tip de putere termică/controlul temperaturii camerei (selectați o variantă)
11	cu o singură treaptă de putere termică și fără controlul temperaturii camerei
12	două sau mai multe trepte de putere manuale, fără controlul temperaturii camerei
13	cu controlul temperaturii camerei prin intermediul unui termostat mecanic
14	cu control electronic al temperaturii camerei
15	cu control electronic al temperaturii camerei și cu temporizator cu programare zilnică
16	cu control electronic al temperaturii camerei și cu temporizator cu programare săptămânală
17	Alte opțiuni de control (se pot selecta mai multe variante)
18	controlul temperaturii camerei, cu detectarea prezenței
19	controlul temperaturii camerei, cu detectarea unei ferestre deschise
20	cu opțiune de control la distanță
21	cu demaraj adaptabil
22	cu limitarea timpului de funcționare
23	cu senzor cu bulb negru
24	Date de contact – Denumirea și adresa producătorului sau a reprezentantului său autorizat.
25	[da/nu]

SK	Slovensko Slovakia
1	Identifikačný (-é) kód (-y) modelu:
2	Teplný výkon
3	$P_{nom}$ = Menovitý tepelný výkon
4	$P_{min}$ = Minimálny tepelný výkon (orientačne)
5	$P_{max,c}$ = Maximálny priebežný tepelný výkon
6	Vlastná spotreba elektrickej energie
7	$e_{l,max}$ = Pri menovitom tepelnom výkone
8	$e_{l,min}$ = Pri minimálnom tepelnom výkone
9	$e_{l,SB}$ = V pohotovostnom režime
10	Druh ovládania tepelného výkonu/izbovej teploty (vyberte jeden)
11	jednoúrovňový tepelný výkon bez ovládania izbovej teploty
12	dve alebo viac manuálnych úrovní bez ovládania izbovej teploty
13	s ovládaním izbovej teploty mechanickým termostatom
14	s elektronickým ovládaním izbovej teploty
15	elektronické ovládanie izbovej teploty a denný časovač
16	elektronické ovládanie izbovej teploty a týždenný časovač
17	Ďalšie možnosti ovládania (možnosť viacnásobného výberu)
18	ovládanie izbovej teploty s detekciou prítomnosti
19	ovládanie izbovej teploty s detekciou otvoreného okna
20	s možnosťou diaľkového ovládania
21	s prispôbovým ovládaním spustenia
22	s obmedzením času prevádzky
23	so snímačom čiernej žiarovky
24	Kontaktné údaje – Názov a adresa výrobcu alebo jeho autorizovaného zástupcu
25	[áno/nie]



# DECLARATION OF CONFORMITY

We, ADAX AS  
(Supplier's name)

P.o. Box 38, 3061 SVELVIK, NORWAY  
(Address)

*declare under our sole responsibility that the product(s)*

Convector heater series Adax NEO H or L with thermostat DT or WT (WIFI)

(Name, type and model or series)

*is/are in conformity with following Directives/Standards:*

LVD (2014/35/EU)	EN 60335-1:2012;A11 EN 60335-2-30:2009;A11
EMF	EN 62233:2008
EMC (2014/30/EU)	EN 55014-1:2006;A1;A2 EN 55014-2:2015 EN 61000-3-2:2014 EN 61000-3-3:2013 EN 300 328:V1.9.1 Spurious Emissions EN 62233:2008

Class II, IP24C



This declaration of conformity is issued under the responsibility of:

Svelvik, February 21, 2017

Place and date of issue

Roger Dalen

Managing Director

(Name and signature of authorized person)