



LTR7E731E1

FI Käyttöohje | **Pesukone**



AEG toivottaa sinut tervetulleeksi! Kiitos, että olet valinnut tämän laitteen.



Saadaksesi käyttöön liittyviä neuvoja, esitteitä, vianmääritysohjeita sekä huolto- ja korjausohjeita:
www.aeg.com/support

Oikeus muutoksiin pidätetään.

SISÄLTÖ

1. TURVALLISUUSTIEDOT.....	2
2. TURVALLISUUSOHJEET.....	4
3. TUOTEKUVAUS.....	6
4. TEKNISET TIEDOT.....	7
5. ASENNUS.....	8
6. KÄYTTÖPANEELI.....	11
7. OHJELMATAULUKKO.....	13
8. LISÄTOIMINNOT.....	17
9. ASETUKSET.....	20
10. KÄYTTÖÖNOTTO.....	21
11. PÄIVITTÄINEN KÄYTTÖ.....	21
12. VIHJEITÄ JA NEUVOJA.....	26
13. HOITO JA PUHDISTUS.....	28
14. VIANMÄÄRITYS.....	31
15. KULUTUSARVOT.....	33
16. PIKAOPAS.....	35
17. YMPÄRISTÖNSUOJELU.....	37

1. ⚠ TURVALLISUUSTIEDOT



Lue tämän laitteen mukana toimitetut ohjeet huolella ennen laitteen asennuksen ja käytön aloittamista.

Valmistaja ei ota vastuuta henkilövahingoista tai vahingoista, jotka aiheutuvat virheellisestä asennuksesta tai käytöstä. Säilytä ohjeita aina varmassa ja helposti tavoitettavassa paikassa tulevia käyttökertoja varten.

1.1 Lasten ja taitamattomien henkilöiden turvallisuus

- 8-vuotiaat ja sitä vanhemmat lapset sekä henkilöt, joilla on fyysisiä, aisteihin liittyviä tai henkisiä rajoitteita tai puutteellinen kokemus tai tuntemus, voivat käyttää tätä laitetta vain, jos heitä valvotaan tai ohjataan laitteen

turvallisessa käytössä ja jos he ymmärtävät käyttöön liittyvät vaarat.

- Tuote on pidettävä 3–8-vuotiaiden lasten ja erittäin laajoista ja monimutkaisista toiminnallisista rajoitteista kärsivien henkilöiden ulottumattomissa, ellei heitä valvota jatkuvasti.
- Alle 3-vuotiaat lapset tulee pitää kaukana laitteesta, ellei heitä valvota jatkuvasti.
- Lapsia on valvottava, etteivät he ryhdy leikkimään laitteella.
- Kaikki pakkaukset tulee pitää lasten ulottumattomissa ja hävittää asianmukaisesti.
- Pidä pesuaineet lasten ulottumattomissa.
- Pidä lapset ja kotieläimet poissa laitteen luota silloin, kun laitteen luukku on auki.
- Lapset eivät saa puhdistaa laitetta tai suorittaa siihen kohdistuvia käyttäjän huoltotoimenpiteitä ilman valvontaa.

1.2 Yleinen turvallisuus

- Tämä laite on tarkoitettu ainoastaan kotitaloustyyppisen, konepesuun sopivan pyykin pesemiseen.
- Tämä laite on suunniteltu yhden kotitalouden kotitalouskäyttöön sisätiloissa.
- Tätä laitetta voidaan käyttää toimistoissa, hotellihuoneissa, aamiaismajoituspaikoissa, maatilamajoituspaikoissa ja muissa saman tyyppisissä majoitustiloissa, joissa kyseinen käyttö ei ylitä (keskimääräisiä) kotitalouskäytön tasoja.
- Älä muuta laitteen teknisiä ominaisuuksia.
- Laitteen enimmäispyykkikuorma on 7 kg. Ohjelmien enimmäistäyttömäärää ei saa ylittää (ks. kappale "Ohjelmataulukko").
- Tulovesipisteestä tulevan veden paineen tulee olla poistotien liittimessä välillä 0,5 baaria (0,05 MPa) ja 10 baaria (1,0 MPa).
- Pohjan tuuletusaukot eivät saa olla maton tai muun lattiapäällysteen peitossa.

- Laite tulee liittää vesijohtoverkkoliitäntään käyttämällä tuotteen mukana toimitettuja tai muita valtuutetun huoltopalvelun toimittamia uusia letkusarjoja.
- Vanhaa letkustoa ei saa käyttää.
- Jos virtajohto vaurioituu, sen saa vaihtaa vain valmistaja, valtuutettu huoltoliike tai vastaava ammattitaitoinen henkilö, jotta vältytään sähkövaaroilta.
- Kytke laite pois päältä ja irrota pistoke pistorasiasta, ennen kuin aloitat huoltotoimet.
- Älä käytä korkeapainevesisuihkuja ja/tai höyryä laitteen puhdistamiseen.
- Puhdista laite kostealla liinalla. Käytä ainoastaan neutraaleja pesuaineita. Älä käytä hankaavia tuotteita, hankaavia sieniä, liuotteita tai metalliesineitä.

2. TURVALLISUUSOHJEET

2.1 Asennus



Asennuksessa on noudatettava asiaankuuluvia paikallisia määräyksiä.

- Poista kaikki pakkausmateriaalit ja kuljetuspultit, mukaan lukien kumiholkki välilevyllä.
- Säilytä kuljetuspultit varmassa paikassa. Jos laitetta halutaan siirtää tulevaisuudessa, kuljetuspultit tulee asentaa takaisin rummun lukitsemiseksi ja sisäisten vaurioiden välttämiseksi.
- Siirrä laitetta aina varoen, sillä se on raskas. Käytä aina suojakäsineitä ja suojaavia jalkineita.
- Noudata koneen mukana toimitettuja asennusohjeita.
- Vaurioitunutta laitetta ei saa asentaa tai käyttää.
- Älä asenna tai käytä laitetta tilassa, jossa se voi altistua alle 0 °C lämpötilalle tai sääolosuhteille.
- Varmista, että laitteen asennuspaikan lattia on tasainen, vakaa, lämmönkestävä ja puhdas.
- Varmista riittävä ilmankierto laitteen ja lattian välissä.

- Kun laite on asetettu lopulliseen asennuspaikkaan, tarkista, että se on oikein tasapainossa vesivaakaa käyttäen. Säädä tarvittaessa laitteen säätöjalkoja.
- Laitetta ei saa asentaa suoraan lattiaviemärin päälle.
- Laite tulee suojata vesiroiskeilta ja liialliselta kosteudelta.
- Älä asenna laitetta paikkaan, jossa laitteen kantta ei voida avata kokonaan.
- Älä aseta suljettua astiaa laitteen alapuolelle mahdollisten vesivuotojen varalta. Ota yhteyttä valtuutettuun huoltoliikkeeseen tarkistaaksesi, mitä lisävarusteita voidaan käyttää.

2.2 Sähkökytkentä

VAROITUS!

Tulipalon ja sähköiskun vaara.

- VAROITUS: Tämä laite on tarkoitettu asennettavaksi/liitettäväksi rakennuksen maadoitusliitäntään.
- Kytke pistoke maadoitettuun pistorasiaan.
- Varmista, että arvokilvessä olevat parametrit ovat verkkovirtalähteen sähköarvojen mukaisia.
- Älä käytä jakorasioita tai jatkojohtoja.

- Varmista, ettei pistoke ja virtajohto vaurioidu. Jos virtajohto joudutaan vaihtamaan, vaihdon saa suorittaa vain valtuutettu huoltoliike.
- Kytke pistoke pistorasiaan vasta asennuksen jälkeen. Varmista, että laitteen verkkovirtakytkentä on ulottuvilla laitteen asennuksen jälkeen.
- Älä koske virtajohtoon tai pistokkeeseen mairillä käsillä.
- Älä vedä virtajohdosta pistoketta irrottaessasi. Vedä aina pistokkeesta.

2.3 Vesiliitäntä

- Tuloveden lämpötila ei saa ylittää 25 °C.
- Älä vaurioita vesiletkuja.
- Ennen uusien putkien liittämistä, kun putkia ei ole käytetty pitkään aikaan, korjaustöiden jälkeen tai kun uusia laitteita (vesimittarit, jne.) on asennettu, anna veden virrata, kunnes se on puhdasta ja kirkasta.
- Tarkista ensimmäisen käyttökerran aikana ja sen jälkeen, ettei laitteessa ole näkyviä merkkejä vesivuodoista.
- Älä käytä jatkoletkua, jos vedenottoletku on liian lyhyt. Ota yhteyttä valtuutettuun huoltoliikkeeseen vedenottoletkun vaihtoa varten.
- Laitteen pakkauksesta ottamisen yhteydessä tyhjennysletkusta saattaa tulla vettä. Tämä johtuu tehtaalla vedellä suoritetuista laitetesteistä.
- Voit pidentää tyhjennysletkua siten, että letkun pituus on enintään 400 cm. Ole yhteydessä valtuutettuun huoltokeskukseen muunlaisen tyhjennysletkun ja jatkeen suhteen.
- Varmista, että vesihana on ulottuvilla laitteen asennuksen jälkeen.

2.4 Käyttö

VAROITUS!

Virheellinen käyttö voi aiheuttaa henkilövahinkoja, sähköiskuja, tulipaloja, palovammoja tai laitteen vaurioitumisen.

- Noudata pesuaineen pakkauksen turvallisuusohjeita.
- Älä aseta helposti syttyviä tuotteita tai helposti syttyvien aineiden kanssa

kosketuksissa olleita tuotteita laitteeseen, laitteen päälle tai sen lähelle.

- Älä pese tekstiilejä, joissa on runsaasti öljyä, rasvaa tai muita rasvaisia aineita. Muutoin pesukoneen kumiosat voivat vaurioitua. Esipese kyseiset tekstiilit käsin ennen niiden pesemistä koneessa.
- Varmista, että kaikki metalliosat on poistettu pyykistä.

2.5 Huolto

- Laitteen korjaukseen liittyvissä asioissa tulee ottaa yhteyttä valtuutettuun huoltopalveluun. Ainoastaan alkuperäisiä varaosia saa käyttää.
- Huomaa, että itse suoritettut tai muut kuin ammattilaisen suorittamat korjaukset voivat aiheuttaa vaaratilanteita ja mitätöidä takuun.
- Seuraavat varaosat ovat saatavilla 10 vuoden ajan mallin tuotannon lopettamisesta: moottori ja moottorin harjat, moottorin ja rummun välinen voimansiirto, pumpput, iskunvaimentimet ja jouset, pesurumpu, rummun ristikko ja vastaavat kuulalaakerit, lämmittimet ja lämpövastukset, mukaan lukien lämpöpumpput, putket ja vastaavat laitteistot, kuten letkut, venttiilit, suodattimet ja Aquastop-järjestelmät, piirilevyt, elektroniset näytöt, painekeytkimet, termostaattit ja anturit, ohjelmistot ja laiteohjelmistot, nollausohjelmisto mukaan lukien, luukku, luukun saranat ja tiivisteet, muut tiivisteet, luukun lukitus, muoviset lisäosat (esim. pesuainelokerot). Huomaa, että jotkin näistä varaosista ovat saatavilla ainoastaan ammattilaiskorjaajille ja kaikki varaosat eivät välttämättä koske kaikkia malleja.
- Lisätietoa tämän tuotteen sisällä olevista lampuista sekä erikseen myytävistä varalampuista: Kyseiset lamput on suunniteltu kestämään kodinkoneissa vaativia fyysisiä olosuhteita (esim. lämpötila, värinä, kosteus) tai ne antavat tietoa laitteen toimintatilasta. Niitä ei ole tarkoitettu muihin käyttötarkoituksiin eivätkä ne sovi huoneiden valaisemiseen.

2.6 Hävittäminen

⚠ VAROITUS!

Loukkaantumisen tai tukehtumisen vaara.

- Irrota laite sähköverkosta ja vedenjakelusta.
- Leikkaa virtajohto laitteen läheltä ja hävitä se.

- Poista luukun lukitus, jotta lapset ja eläimet eivät voisi jäädä kiinni rummun sisälle.
- Hävitä laite paikallisten kotitalouksien sähkö- ja elektroniikkalaiteromua (WEEE) koskevien määräyksien mukaisesti.

3. TUOTEKUVAUS

3.1 Erikoistoiminnot

Uusi pesukoneesi täyttää kaikki modernit edellytykset ja pesee pyykit hellävaraisesti säästären vettä, energiaa ja pesuainetta.

- **ProSense-tekniikka** tunnistaa täyttömäärän ja säätää ohjelman keston 30 sekunnissa. Pesuohjelma mukautuu täyttömäärään ja tekstiilien tyyppiin optimoiden keston, energian- sekä vedenkulutuksen.
- Höyryllä raikastat vaatteet nopeasti ja helposti. Hellävaraiset höyryohjelmat

poistavat kuivista tekstiileistä hajut ja vähentävät niiden ryppyjä helpottaen niiden silittämistä.

Höyryviimeistely -lisätoiminto lisää kaikkien ohjelmien loppuun hellävaraisen höyryvaiheen, joka rentouttaa kuidut ja vähentää rypistymistä. Se tekee silittämisestä helpompaa!

- **Soft Plus -lisätoiminnon** ansiosta huuhteluaine jakautuu tasaisesti pyykkeihin ja imeytyy niihin syväle mahdollistaen täydellisen pehmeuden.

3.2 Laitteen kuvaus

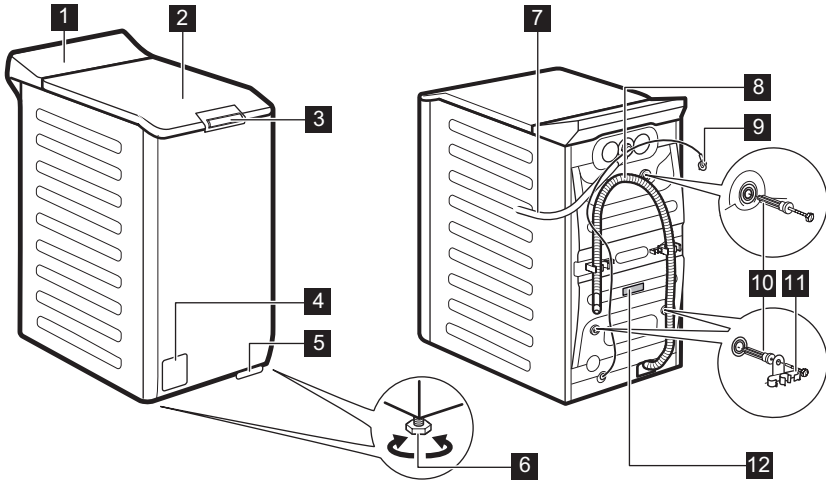

1 Käyttöpaneeli

2 Kansi

3 Kannen työntökahva

4 Tyhjänpumpun sihti

- 5 Vipu laitteen siirtämistä varten
- 6 Säätöjalat laitteen tasapainotukseen
- 7 Vedenottoletku
- 8 Tyhjennysletku
- 9 Virtajohto

- 10 Kuljetuspultit
- 11 Letkutuki
- 12 Arvokilpi

Tietoa tuotteen rekisteröimiseen.

Arvokilpi sisältää mallin nimen (A), tuotenumeron (B), sähköarvot (C) sekä sarjanumeron (D).

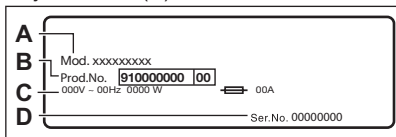

merkki sisältää mallin nimen (A), tuotenumeron (B) ja sarjanumeron (C).

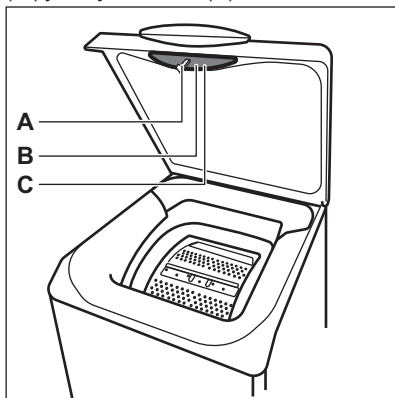

4. TEKNISET TIEDOT

Mitat	Leveys/korkeus/kokonaissyvyys	39,7 cm /90,3 cm /59,9 cm
Sähkökytkentä	Jännite Kokonaisvirta Sulake Taajuus	230 V 2100 W 10 A 50 Hz
Suojaustaso kiinteiden hiukkasten ja kosteuden sisääntulon estämisessä, jonka suojapeite varmistaa, lukuun ottamatta niitä kohtia, joissa pienjännitelaitteilla ei ole mitään kosteussuojaa		IPX4
Vedenpaine	Vähimmäistaso Enimmäistaso	0,5 bar (0,05 MPa) 10 bar (1,0 MPa)
Vedensyöttö ¹⁾		Kylmä vesi
Enimmäiskuorma	Cotton (Puuvilla)	7 kg
Linkousnopeus	Suurin linkousnopeus	1251 kierrosta minuutissa

¹⁾ Liitä vedenottoletkut hanaan, jossa on 3/4" kierteitys.

5. ASENNUS

⚠ VAROITUS!

Lue turvallisuutta koskevat luvut.

5.1 Pakkauksesta purkaminen ja sijoittelu

1.

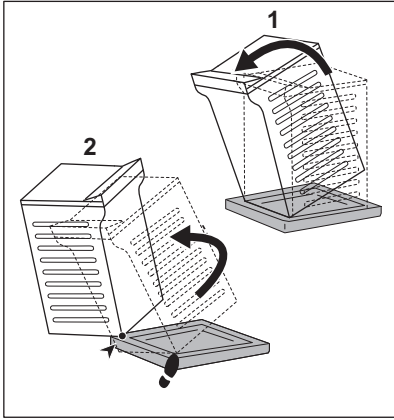

2.

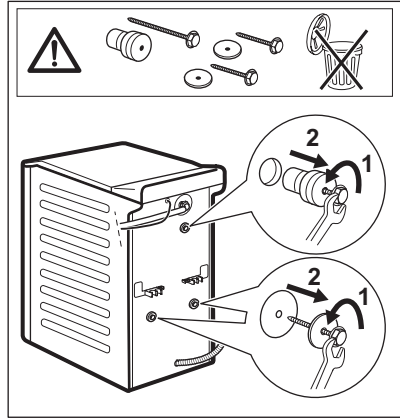

3.

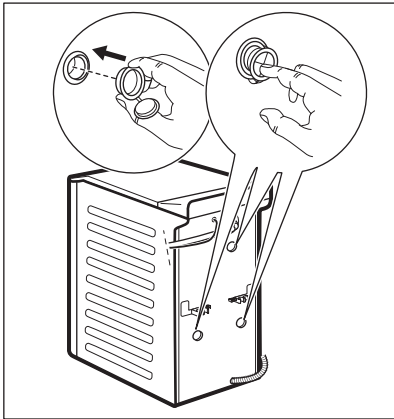

4.

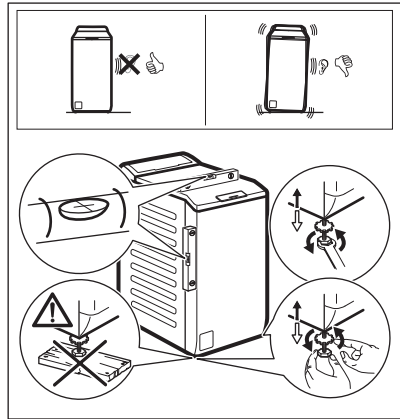

Säädä laite oikein estääksesi laitteen tärinän, äännet ja liikkeet sen käytön aikana.

⚠ VAROITUS!

Älä laita pahvia, puuta tai vastaavaa materiaalia laitteen jalkojen alle tason säätämiseksi.



Varmista, etteivät matot pysäytä ilmankiertoa laitteen alapuolella. Varmista, ettei laite ole kosketuksissa seinään tai muihin laitteisiin.

Pakkausmateriaalit ja kuljetustuet kannattaa säilyttää mahdollisia tulevia laitteen kuljetuksia varten.

5.2 Tuloletku

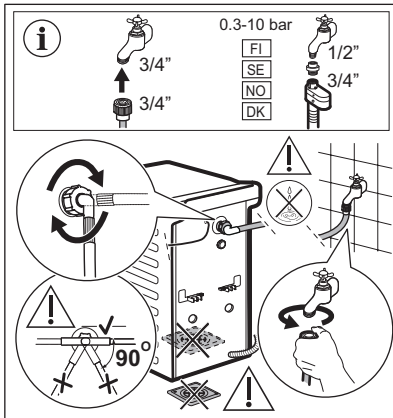

Laitteen mukana toimitetut lisävarusteet vaihtelevat mallikohtaisesti.



Varmista, ettei letkuissa ole vaurioita ja etteivät liitännät vuoda. Älä käytä jatkoletkua, jos tuloletku on liian lyhyt. Ota yhteyttä huoltokeskukseen saadaksesi tietoa tuloletkun vaihtamisesta.

5.3 Vedenpoisto

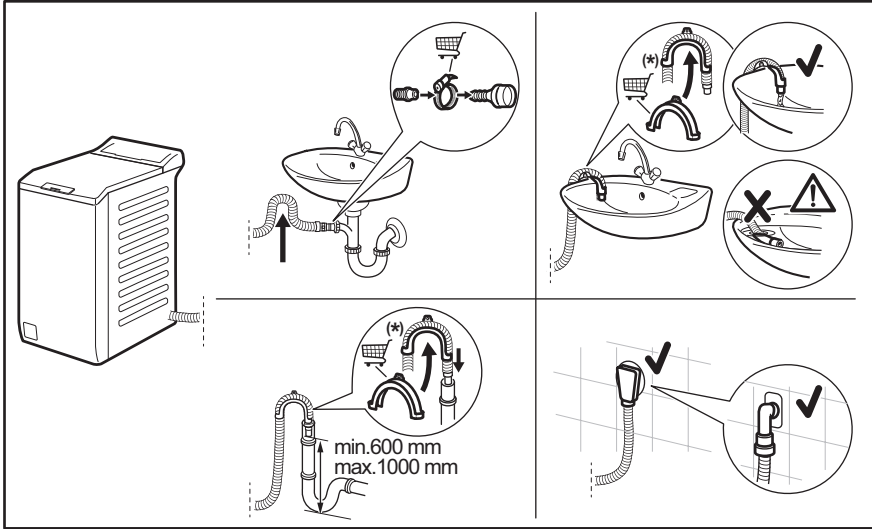

Voi muuttua ilman erillistä ilmoitusta.

Tyhjennysletkun on oltava vähintään 600 mm ja enintään 1000 mm korkeudella. Tyhjennysletkun maksimipituus 4000mm. Ole yhteydessä valtuutettuun huoltoliikkeeseen muunlaisen tyhjennysletkun ja jatkeen suhteen.

5.4 Vedenpysäytyslaite

Vedenottoletkussa on vedenrajoitin. Tämä laite estää letkun vuotamisen sen luonnollisen ikääntymisen vuoksi.

Tämä vika näkyy ikkunan **A** punaisella sektorilla.

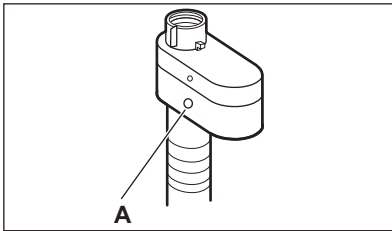

Jos vika esiintyy, sulje vesihana ja ota yhteys valtuutettuun huoltoliikkeeseen letkun vaihtoa varten.

5.5 Sähkökytkentä

Kytke verkkopistoke verkkopistorasiaan vasta asennuksen loppuksi.

Vaaditut sähköarvot on merkitty arvokilpeen sekä esitetty ”Tekniset tiedot” -luvussa. Varmista, että ne ovat yhteensopivia käytetyn verkkovirtalähteen kanssa.

Tarkista, että kotitaloudessa tapahtuva sähköasennus kestää vaaditun enimmäiskuorman, ottaen huomioon myös kaikki muut mahdollisesti käytössä olevat laitteet.

Laite tulee kytkeä maadoitettuun pistorasiaan.

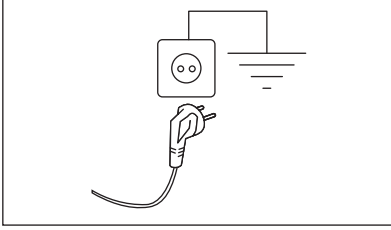

Kun laite on asennettu paikalleen, virtajohdon on oltava helppopääsyisessä paikassa.

Ota yhteyttä valtuutettuun huoltoliikkeeseen sähkötöiden suorittamiseksi asennuksen yhteydessä.

Valmistaja ei ota mitään vastuuta vahingoista tai loukkaantumisista, jotka johtuvat turvatoimien noudattamatta jättämisestä.

6. KÄYTTÖPANEELI

6.1 Käyttöpaneelin kuvaus

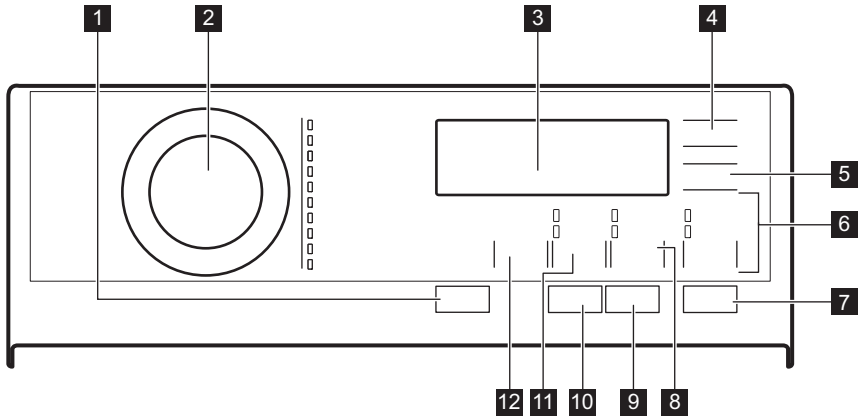



- 1 Päällä / Pois päältä painike ①
- 2 Ohjelmasäädin
- 3 Näyttö
- 4 Ajastin (Delay Start) kosketuspainike ⌚
- 5 Ajansäästö kosketuspainike ⌚➔
- 6 Huuhtelu kosketuspainike 🚰
 - Lisähuuhtelu lisätoiminto 🚰+
 - Pesuvaiheen ohitus – Vain huuhtelu 🚰
- 7 Käynnistä/Tauko (Start/Pause) kosketuspainike ▶||

- 8 Tahranpoisto/esipesu kosketuspainike 🧼 🚰
 - Tahranpoisto lisätoiminto 🧼+
 - Esipesu lisätoiminto 🚰
- 9 Anti-Allergy kosketuspainike 🌿
- 10 Höyryviimeistely kosketuspainike 🌀+
- 11 Linkous kosketuspainike 🌀
 - Vaiheiden ohitus – Vain tyhjennys 🌀➔
 - Vaiheiden ohitus – Vain linkous 🌀
- 12 Lämpötila kosketuspainike 🌡️

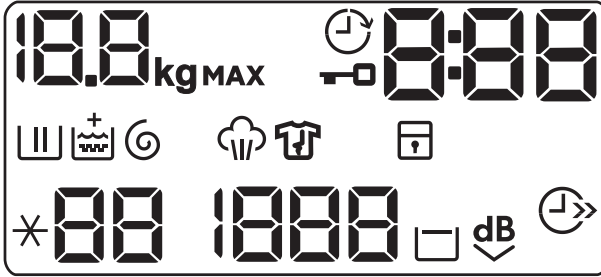
6.2 Näyttö



	Merkkivalo kg vilkkuu, kun pyykin määrää arvioidaan.
MAX	Suurimman sallitun pyykinäyttömäärän merkkivalo. Vilkkuu, kun pyykin määrä ylittää valitun ohjelman ilmoitetun enimmäistäyttömäärän.
	Kannen lukituksen merkkivalo.
	Ajastettu käynnistyminen -merkkivalo.
0:00	Digitaalinen merkkivalo voi näyttää seuraavaa: <ul style="list-style-type: none">• Ohjelman kesto (esim. 2:40).• Ajastettu aika (esim. 30' tai 2h).• Ohjelman loppu ().• Häiriökoodi (E20).• Laitteen kokonaiskäyttötuntimäärän osoitus. Lisätietoja on kappaleen "Asetukset" kohdassa "Käyttötuntimäärälaskuri".
	Pesuvaiheen merkkivalo. Merkkivalo vilkkuu esipesun ja pesuvaiheen aikana.
	Huuhteluvaiheen merkkivalo. Merkkivalo vilkkuu huuhteluvaiheen aikana.
	Soft Plus -lisätoiminto. + -merkkivalo syttyy yläpuolella, kun lisätoiminto kytketään päälle.
	Linkous- ja tyhjennysvaiheen merkkivalo. Merkkivalo vilkkuu linkous- ja tyhjennysvaiheen aikana.
	Höyrytysvaiheen merkkivalo.
	Rypistymisenestovaiheen merkkivalo. Lue lisätietoja kappaleesta Höyryviimeistely.
	Lapsilukon merkkivalo.
00	Lämpötilan merkkivalo. +- -merkkivalo syttyy, kun asetat kylmäpesun.
1888	Linkousnopeuden merkkivalo.

---	Linkousnopeuden merkkivalo. Linkousvaihe on pois käytöstä, laite suorittaa vain tyhjenysvaiheen.
	Rypistymiseneston merkkivalo.
	Erityisen hiljainen -merkkivalo.
	Ajansäästön merkkivalo.

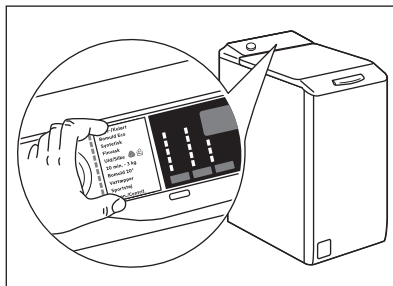

6.3 Monikieliset merkit ja väännin

Koneen mukana toimitetaan tarramerkkejä eri kielillä. Voit liimata haluamasi merkin ohjelmanvalitsimen viereen.



7. OHJELMATAULUKKO

Pesuohjelmat

Ohjelma	Ohjelman kuvaus
Eco 40-60	Valkoinen ja värinpitävä puuvilla. Normaalisti likainen pyykki. Energiankulutus laskee ja pesuohjelman pituus kasvaa, ja näin hyvä pesutulos on taattu.
Puuvilla	Valkoinen ja värillinen puuvilla. Normaali-, erittäin ja vähän likainen pyykki.
Synteettiset	Siliävät tai sekapyykki. Normaalisti likainen pyykki.
Hellävarainen	Arkalaatuiset tekstiilit (esim. akryyli, viskoosi ja sekapyykki), jotka edellyttävät hellävaraisempaa pesua. Normaali- ja vähän likainen pyykki.
 Villa/Silkki	Konepestävä villa, käsin pestävä villa ja muut tekstiilit, joissa on merkintä "Käsinpesu" ¹⁾
 Höyry	Puuvilla, synteettinen ja sekapyykki. Erityinen höyryohjelma ilman pesua. Sopii, kun valmistelet kuivaa pyykkiä silitystä varten tai raikastaessasi kerran käytettyjä vaatteita. 2) Tämä ohjelma vähentää ryppejä ja hajuja 3) ja avaa kuidut. Kun ohjelma on päättynyt, poista pyykki viivyttämättä pesukoneen rummusta. Silittäminen on vaivatonta höyryohjelman jälkeen. Älä käytä pesuainetta. Tarvittaessa poista tahrat pesemällä tai paikallisesti käytettävällä tahrannoistovalmisteella. Höyryohjelmat eivät suorita hygieenisia ohjelmavaiheita. Älä valitse höyryohjelmaa seuraavanlaisille tekstiileille: <ul style="list-style-type: none"> • Tekstiilit, joita ei ole tarkoitettu kuivausrummussa kuivattaviksi. • Merkinnällä "Vain kuivapesu" varustetut tekstiilit.

Ohjelma	Ohjelman kuvaus
---------	-----------------



Puuvillavaatteet ja tekokuitu, vähän likaiset tai kerran käytetyt.

20 min. - 3 kg

 **Älä käytä huuhteluainetta ja varmista, ettei pesuainelokerossa ole huuhteluainejäämiä.**

 Outdoor

Ulkovaatteet, tekniset, urheilukankaat, vettä hylkivät ja hengittävät takit, irrotettavalla fleecekerroksella tai sisäosalla varustetut ulkoilutakit. Suositeltu täyttömäärä on 2 kg. Tätä ohjelmaa voidaan käyttää myös vettä hylkivän pinnan käsittelyohjelmalla, joka on suunniteltu erityisesti hydrofobisen pinnoitteen omaavien tekstiilien käsittelyyn. Suorita vettä hylkivän pinnan palauttava ohjelma seuraavasti:

- Lisää pesuaine pesuainelokeroon .
 - Lisää erityistä vettä hylkivän tekstiilin palauttavan pinnan käsittelyainetta huuhteluainelokeroon .
 - Vähennä pyykkiä niin, että täyttömäärä on 1 kg.
- Vettä hylkivän pinnan ominaisuudet voidaan palauttaa paremmin, kun kuivaat pyykkiä kuivausrummussa ja asetat Outdoor -kuivausohjelman (jos sellainen on käytettävissä ja jos tekstiilin hoito-ohjemerkinä sallii rumpukuivauksen).

Yksittäinen tekokuitupeitto, topatut vaatteet, peitot, untuvatakit ja vastaavat tekstiilit.



Peitot

Farkku- ja trikookankaat. Normaalisti likaantuneet. Tämä ohjelma sisältää farkkukankaille tarkoitetun hellävaraisen huuhteluvaiheen, joka ehkäisee värin haalistumista ja välttää pesuainejäämien joutumista tekstiilikuiuihin.

Farkut

- 1) Tämän ohjelman aikana rumpu pyörii hitaasti hellävaraista käsittelyä varten. Voi vaikuttaa siltä, että rumpu ei pyöri tai se ei pyöri kunnolla, mutta tämä on kuitenkin normaalia tälle ohjelmalle.
- 2) Jos valitset höyryohjelman pyykin kuivauksella, pyykkisi voi jäädä kosteaksi. Ripusta pyykkiä kuivumaan narulle noin 10 minuutiksi.
- 3) höyryohjelma ei poista erityisen voimakkaita hajuja

Ohjelma	Oletuslämpötila Lämpötila-alue	Viitteellinen linkousnopeus Linkousnopeuden asteikko	Enimmäiskuorma
Eco 40-60	40 °C 1)	1300 kierrosta minuutissa 1300 - 400 kierrosta minuutissa	7 kg
Puuvilla	40 °C 95 °C – Kylmä	1300 kierrosta minuutissa 1300 - 400 kierrosta minuutissa	7 kg
Synteettiset	40 °C 60 °C – Kylmä	1200 kierrosta minuutissa 1200 - 400 kierrosta minuutissa	3 kg
Hellävarainen	30 °C 40 °C – Kylmä	1200 kierrosta minuutissa 1200 - 400 kierrosta minuutissa	2 kg

Ohjelma	Oletuslämpötila Lämpötila-alue	Viitteellinen linkousnopeus Linkousnopeuden asteikko	Enimmäiskuorma
 Villa/Silkki	40 °C 40 °C – Kylmä	1200 kierrosta minuutissa 1200 – 400 kierrosta minuutissa	1,5 kg
 Höyry	-	-	1 kg
20 min. - 3 kg	30 °C 40 °C – 30 °C	1200 kierrosta minuutissa 1200 - 400 kierrosta minuutissa	3 kg
 Outdoor	30 °C 40 °C – Kylmä	1200 kierrosta minuutissa 1200 - 400 kierrosta minuutissa	2 kg ²⁾ 1 kg ³⁾
Peitot	40 °C 60 °C – Kylmä	800 kierrosta minuutissa 800 - 400 kierrosta minuutissa	2 kg
Farkut	40 °C 60 °C – Kylmä	1200 kierrosta minuutissa 1200 – 400 kierrosta minuutissa	3 kg



1) Euroopan unionin komission asetuksen 2019/2023 mukaan tämä ohjelma pystyy pesemään lämpötilassa 40 °C tai 60 °C pestävän normaaliikaisen puuvillapyykin samanaikaisesti yhdellä ohjelmalla 40 °C lämpötilassa.















Katso pyykin lämpötila, ohjelman kesto sekä muut tiedot luvusta "Kulutusarvot".
Energiankulutuksen kannalta tehokkaimpia ohjelmia ovat yleensä alhaisempaa lämpötilaa käyttävät ja pitempään kestävät ohjelmat.

- 2) Pesuohjelma.
3) Pesuohjelma ja vettä hylkivän pinnan käsittelyvaihe.

Ohjelmavaihtoehtojen yhteensopivuus

	Ohjelma Eco 40-60	Puuvilla	Synteettiset	Hellävarainen	Villa/Silkki	Höyry	20 min. - 3 kg	Outdoor	Peitot	Farkut
LISÄTOIMINNOT										
Linkous 	■	■	■	■	■		■	■	■	■
Huuhtelun pito 	■	■	■	■	■			■		■
Extra Silent (Extra Silent)  dB		■	■	■						

LISÄTOIMINNOT	Ohjelma Eco 40-60	Puuvilla	Synteettiset	Hellävarainen	Villa/Silkki 	Höyry 	20 min. - 3 kg	Outdoor 	Peitot	Farkut
Vain tyhjennys 		■	■	■	■		■	■	■	■
Vain linkous 		■	■	■	■		■	■	■	■
Tahranpoisto  1)		■	■							■
Esipesu 		■	■							■
Lisähuuhtelu 		■	■	■				■		■
Vain huuhtelu 		■	■	■	■		■	■	■	■
Anti-Allergy 		■								
Ajansäästö 2) 		■	■	■		■				■
Ajastin (Delay Start) 	■	■	■	■	■	■	■	■	■	■
Höyryviimeistely  1)		■	■							■
Soft Plus		■	■	■					■	■

1) Tämä lisätoiminto ei ole käytettävissä alle 40 °C:n ohjelmissa.

2) Jos asetat lyhimmän keston, suosittelemme vähentämään pyykkimäärää. Voit täyttää laitteen kokonaan, mutta pesutulos voi kuitenkin heikentyä.

Pesuojelmiin sopivat pesuaineet

Ohjelma	Yleiskäyttöinen pesujauhe ¹⁾	Yleinen neste-pesuaine	Väriällisen pyykin neste-pesuaine	Hienopyykki, villavaatteet	Erikois
Eco 40-60	▲	▲	▲	--	--
Puuvilla	▲	▲	▲	--	--
Synteettiset	▲	▲	▲	--	--
Hellävarainen	--	--	--	▲	▲
Villa/Silkki 	--	--	--	▲	▲
20 min. - 3 kg	--	▲	▲	--	--

Ohjelma	Yleiskäyttöinen pesujauhe ¹⁾	Yleinen neste-pesuaine	Väriällisen pyykin neste-pesuaine	Hienopyykin, villavaatteet	Erikois
Outdoor 	--	--	--	▲	▲
Peitot	--	--	--	▲	▲
Farkut	--	--	--	▲	▲

1) Pesujauheen käyttöä suositellaan yli 60 °C lämpötilassa.

▲ = suositeltu

-- = Ei suositeltu

7.1 Woolmark Wool Care - Vihreä



Tämän pesukoneen villapesuohjelma on The Woolmark Company -yhtiön hyväksymä merkillä "käsipesu" varustettujen villatekstiilien pesuun, kun vaatteet pestään tämän pesukoneen valmistajan ohjeiden mukaisesti. M1734
Woolmark-symboli on lukuisten eri maiden sertifiointimerkki.

8. LISÄTOIMINNOT

8.1 Johdanto



Lisätoimintoja/toimintoja ei voi valita kaikissa pesuohjelmissä. Tarkista lisätoimintojen/toimintojen ja pesuohjelmien yhteensopivuus kappaleesta "Ohjelmataulukko". Lisätoiminto/toiminto voi poissulkea toisen toiminnon, laite ei tällöin mahdollista yhteensopimattomien lisätoimintojen/toimintojen asettamista samanaikaisesti. Varmista, että näyttö ja kosketuspainikkeet ovat aina puhtaita ja kuivia.

8.2 Päällä / Pois päältä



Laite voidaan kytkeä toimintaan tai pois toiminnasta painamalla tätä painiketta

muutaman sekunnin ajan. Kaksi erilaista äänimerkkiä kuuluu, kun laite kytketään toimintaan tai pois toiminnasta.

Koska Valmiustila-toiminto kytkee laitteen joissakin tapauksissa automaattisesti pois toiminnasta energiankulutuksen vähentämiseksi, laitteen kytkeminen uudelleen toimintaan voi olla tarpeen.

Katso lisätietoa kohdasta "Valmiustila" luvusta "Päivittäinen käyttö".

8.3 Anti-Allergy

Aseta tämä lisätoiminto valkopyykinPuuvilla-ohjelmaan. Lämpötilaa tai ohjelman kestoa ei voi enää säätää sen jälkeen, kun lisätoiminto on valittu. Lisätoiminto Ajansäästö  ja Extra Silent  eivät ole käytettävissä.

Vastaava merkkivalo syttyy kosketuspainikkeen yläpuolella.

Tämä lisätoiminto poistaa mikro-organismit, sillä sen pesuvaiheen aikana lämpötila on useiden minuuttien ajan yli 60 °C. Tämä auttaa poistamaan mikrobit, bakteerit, mikro-organismit ja hiukkaset. Höyryn ja ylimääräisen huuhteluvaiheen avulla varmistetaan pesuainejäämien sekä siitepölyn/allergeenien tehokas poisto arkalaatuista ja herkkää ihoa varten.

8.4 Ajansäästö

Tällä lisätoiminnolla voit vähentää ohjelman kestoa.

- Jos pyykki on normaali- tai vähän likaisia, pesuohjelman lyhentäminen voi olla kannattavaa. Kosketa tätä painiketta **kerran** keston lyhentämiseksi.
- Jos pyykkiä on vähemmän, kosketa tätä painiketta **kaksi kertaa** pikaohjelman asettamiseksi.

Näytössä näkyy merkkivalo .



Tämän lisätoiminnon avulla voidaan myös lyhentää Höyry-ohjelman kestoa.

8.5 Lämpötila

Kun valitset pesuohjelman, laite ehdottaa automaattisesti oletuslämpötilaa.

Voit muuttaa oletuslämpötilaa asettamalla tämän lisätoiminnon.

Merkkivalo *-- = asetetun lämpötilan kylmä vesi syttyy (laite ei lämmitä vettä).

8.6 Linkous

Kun ohjelma asetetaan, laite valitsee automaattisesti ohjelman maksimilinkousnopeuden. Näytössä näkyy vain asetetun ohjelman tarjoamat linkousnopeudet.

Kosketa tätä painiketta toistuvasti, kun haluat:

- **Laskea linkousnopeutta.**
- **Kytke Rypistymisen esto -lisätoiminto toimintaan.** Viimeistä huuhteluvettä ei tyhjenetä koneesta pyykin rypistymisen estämiseksi. Pesuohjelma päättyy jättäen veden koneeseen, loppulinkousta ei suoriteta.

Näytössä näkyy merkkivalo .

Kansi on edelleen lukittu. Rumpu pyöri säännöllisesti ryppyjen vähentämiseksi. Kannen lukitus voidaan avata vasta sitten, kun vesi on tyhjenetty. Kosketa Käynnistä/Tauko (Start/Pause)-painiketta, laite suorittaa linkousvaiheen ja tyhjentää koneesta veden.

- **Kytke Extra Silent -lisätoiminto toimintaan.**

Kaikki linkousvaiheet (väli- ja loppulinkous) ohitetaan ja ohjelma päättyy jättäen veden koneeseen. Tämä auttaa vähentämään ryppyjä.

Koska ohjelman äänitaso on erittäin alhainen, sitä voidaan käyttää öisin hyödyntäen edullisempaa yösähköä. Joissakin ohjelmissa huuhteluissa käytetään enemmän vettä.

Näytössä näkyy merkkivalo .

Kansi on edelleen lukittu. Rumpu pyöri säännöllisesti ryppyjen vähentämiseksi. Kannen lukitus voidaan avata vasta sitten, kun vesi on tyhjenetty.

Kosketa Käynnistä/Tauko (Start/Pause)-painiketta: laite suorittaa vain tyhjennysvaiheen.



Laite tyhjentää veden automaattisesti noin 18 tunnin kuluttua.

- **Käynnistä** Vain tyhjennys  (**Pesu-, huuhtelu- ja linkousvaiheiden ohitus**). Laite suorittaa vain valitun pesuohjelman tyhjennysvaiheen.

Näyttöön syttyvät merkkivalot -- (kylmä), --- (ei linkousta) ja .

- **Käynnistä** Vain linkous  (**Pesu-, ja linkousvaiheiden ohitus**). Laite suorittaa ainoastaan valitun pesuohjelman linkousvaiheen.

Näytössä näkyy merkkivalo -- (kylmä), vaiheen merkkivalo ja linkousnopeus.



Jos linkousnopeuden laskeminen on tarpeen, valitse ohjelma, jonka oletuslinkousnopeus on pienempi.

8.7 Tahranpoisto/esipesu

Kytke toinen lisätoiminnoista toimintaan painamalla tätä painiketta toistuvasti.

• Tahranpoisto

Valitse tämä lisätoiminto, kun haluat lisätä ohjelmaan tahranpoistovaiheen erittäin likaisten tai tahrantuneiden pyykkien käsittelemiseksi tahranpoistoaineella.

Annostelee tahranpoistoaine lokeroon .
Kone annostelee tahranpoistoaineen vastaavan pesuohjelman vaiheen aikana.



Tämä lisätoiminto voi lisätä ohjelman kestoa ja se ei ole käytettävissä alle 40 °C:n ohjelmissa.

• Esipesu

Lisää tämän lisätoiminnon avulla ohjelmaan esipesuvaihe 30 °C ennen pesuvaihetta.

Tämän lisätoiminnon käyttöä suositellaan, kun pyykki ovat erittäin likaisia (erityisesti jos niissä on hiekkaa, pölyä, mutaa tai muita kiinteitä hiukkasia).



Lisätoiminto voi pidentää ohjelman kestoa.

Vastaava merkkivalo syttyy kosketuspainikkeen yläpuolella.

8.8 Huuhtelu

Voit valita jonkin seuraavista lisätoiminnoista tätä painiketta painamalla:

• Lisähuuhtelu -lisätoiminto

Tämä lisätoiminto lisää valittuun pesuohjelmaan muutaman huuhtelun.

Käytä tätä lisätoimintoa, jos pesuainejäämille ollaan allergisia tai jos alueen vesi on pehmeää.



Tämä lisätoiminto pidentää hiukan ohjelman kestoa.

• Pesuvaiheen ohitus - Vain huuhtelu -lisätoiminto





Laite suorittaa vain valitun ohjelman huuhtelu-, linkous- ja tyhjennysvaiheet.

Vastaava merkkivalo syttyy kosketuspainikkeen yläpuolella.

8.9 Höyryviimeistely

Tämä vaihtoehto lisää höyryvaiheen, jota seuraa lyhyt rypistymisenestovaihe pesuohjelman lopussa. Höyryvaihe vähentää tekstiilien ryppyjä ja helpottaa niiden silittämistä.

Merkkivalo  vilkkuu näytössä höyryvaiheen aikana.

Rumpu pyörii tasaisesti noin 30 minuutin ajan. Höyryvaiheen kesto muuttuu valinnan mukaan. Kun Höyryviimeistely  -lisätoiminto on valittu, ohjelma päättyy rypistymisenestovaiheeseen, jonka aikana rumpua pyöritetään ajoittain rypistymisen estämiseksi. Kun ohjelma päättyy, näytössä näkyy , merkkivalo  palaa tasaisesti ja merkkivalo  alkaa vilkkua. Myös Käynnistä/Tauko (Start/Pause) -painikkeen merkkivalo palaa. Rypistymisenestovaiheen päättyessä rumpu pysähtyy lopullisesti, merkkivalo sammuu ja luukun lukitus avautuu. Käyttäjä voi milloin tahansa pysäyttää rypistymisenestovaiheen seuraavasti:

- kytke laite päälle tai pois päältä painamalla Päällä / Pois päältä -painiketta muutaman sekunnin ajan, tai
- kierrää valintanuppi toiseena asentoon.



Paremmat tulokset saavutetaan pienemmällä pyykkimäärällä.

8.10 Ajastin (Delay Start)

Tämän lisätoiminnon avulla voit ohjelmoida ohjelman käynnistymään parempana ajankohtana.

Aseta vaadittu viive koskettamalla painiketta toistuvasti. Aika kasvaa 30 minuutin portain 90 minuuttiin saakka ja 2 tunnista 20 tuntiin.

Kun olet koskettanut Käynnistä/Tauko (Start/Pause)-painiketta, -merkkivalo ja valittu viiveaika syttyvät näyttöön ja laite käynnistää ajanlaskennan.

8.11 Käynnistä/Tauko (Start/Pause)



Käynnistä, keskeytä laite tai käynnissä oleva ohjelma koskettamalla Käynnistä/Tauko (Start/Pause)-painiketta.

9. ASETUKSET

9.1 Äänisignaalit

Asettaaksesi äänimerkit pois käytöstä, kun ohjelma on päättynyt, kosketa ja Anti-Allergy ja -painikkeita samanaikaisesti noin 3 sekunnin ajan.



Äänimerkit toimivat edelleen laitteen toimintahäiriön yhteydessä.

9.2 Lapsilukko

Tämän lisätoiminnon avulla voit estää lasten leikkimisen käyttöpaneelilla.

- Kytke tämä lisätoiminto **päälle/pois päältä** koskettamalla samanaikaisesti painiketta ja ja , kunnes -merkkivalo **syttyy/sammuu** näyttöön.

Tämä lisätoiminto voidaan kytkeä päälle:

- Kun olet koskettanut Käynnistä/Tauko (Start/Pause)-painiketta: kaikki painikkeet ja ohjelmanvalitsin poistuvat käytöstä (painiketta Päällä / Pois päältä lukuun ottamatta).
- Ennen Käynnistä/Tauko (Start/Pause)-painikkeen koskettamista: laite ei voi käynnistyä.

Laite säilyttää tämän lisätoiminnon valinnan, kun kytket sen pois toiminnasta.

9.3 Soft Plus

Aseta Soft Plus-lisätoiminto huuhteluaiheen jakautumisen optimoimiseksi ja tekstiilien pehmentämiseksi.

Suosittelaaan huuhteluainetta käyttäessä.



Tämä lisätoiminto pidentää hiukan ohjelman kestoa.

Kytke tämä lisätoiminto **päälle/pois päältä** koskettamalla samanaikaisesti painiketta ja , kunnes -merkkivalo **syttyy/sammuu** merkkivalon yläpuolella.

9.4 Pysyvä lisähuuhtelu

Tämän lisätoiminnon avulla voit asettaa lisähuuhtelun pysyvästi uuteen ohjelmaan.

- Kytke tämä lisätoiminto **päälle/pois päältä** koskettamalla samanaikaisesti painiketta ja , kunnes painikkeen Lisähuuhtelu merkkivalo **syttyy/sammuu**.

9.5 Käyttötuntilaskuri

Laitteen kokonaiskäyttöajan voi esittää tunteina alkaen ensimmäisestä käynnistyksestä. Tämä arvo laskee pesuohjelmien käyttöajan (ei sisällä taukoja eikä ajastetun käynnistymisen aikaa). Tämän arvon voi saada näkyviin seuraavasti:

1. Kytke laite päälle painamalla painiketta Päällä / Pois päältä.
2. Käännä ohjelmanvalitsin asentoon Eco 40-60 (ensimmäinen asento myötäpäivään käännettäessä).
3. Paina painikkeita ja ja muutaman sekunnin ajan (10 sekunnin kuluessa käynnistyksestä). Näiden 10 sekunnin jälkeen painikeyhdistelmä ottaa äänimerkit käyttöön ja poistaa ne käytöstä.
4. Kolmen sekunnin kuluttua laitteen kokonaiskäyttöaika näkyy näytöllä: esim. 1276 tuntia, ja näytöllä näkyy teksti Hr kahden sekunnin ajan, 12 (tuhannet ja sadat) näkyy kahden sekunnin ajan ja 76 (kymmenet ja yksittäiset tunnint) näkyy kahden sekunnin ajan.



Jos toimenpiteet eivät tuota tulosta (aikakatkaisun, väärän ohjelmavalikon asennon tai väärän painikeyhdistelmän takia), kytke laitteen virta pois päältä ja toista vaiheet alusta asti.

9.6 Tehdasasetukset

Tällä toiminnolla voi palauttaa oletusarvoiset tehdasasetukset. **Ota** tämä lisätoiminto käyttöön suorittamalla seuraavat vaiheet:

1. Kytke laite päälle painamalla painiketta Päällä / Pois päältä.
2. Käännä ohjelmanvalitsin asentoon Synteettiset (kolmas asento myötöpäivään käännettäessä).

3. Paina painikkeita ja muutaman sekunnin ajan (10 sekunnin kuluessa käynnistyksestä). Näiden 10 sekunnin jälkeen painikeyhdistelmä ottaa äänimerkit käyttöön ja poistaa ne käytöstä.
4. Näytöllä näkyy – – – noin viiden sekunnin ajan.



Jos toimenpiteet eivät tuota tulosta (aikakatkaisun, väärän ohjelmavalikon asennon tai väärän painikeyhdistelmän takia), kytke laitteen virta pois päältä ja toista vaiheet alusta asti.

10. KÄYTTÖÖNOTTO



Voit huomata laitteessa hiukan vettä asennuksen aikana tai ennen ensimmäistä käyttökertaa. Vesi on jäänyt tehtaalla suoritetusta täydellisestä toimintatestistä, jonka avulla taataan koneen täydellinen kunto ja virheetön toiminta ennen sen toimitusta asiakkaalle.

1. Kiinnitä pistoke pistorasiaan.

2. Avaa vesihana.
3. Kaada 2 litraa vettä pesuainelokeroon pesuvaihetta varten. Tämä aktivoi tyhjennysjärjestelmän.
4. Aseta pieni määrä pesuainetta pesuainelokeroon.
5. Aseta puuvillalle tarkoitettu pesuohjelma ja valitse korkein lämpötila, älä kuitenkaan aseta pyykkiä koneeseen. Tällöin poistetaan mahdolliset liat rummusta ja pesualtaasta.

11. PÄIVITTÄINEN KÄYTTÖ



VAROITUS!

Lue turvallisuutta koskevat luvut.

11.1 Laitteen kytkeminen toimintaan

1. Kiinnitä pistoke pistorasiaan.
 2. Avaa vesihana.
 3. Kytke laite toimintaan painamalla painiketta Päällä / Pois päältä.
- Lyhyt äänimerkki kuuluu.

11.2 Koneen täyttö

1. Avaa laitteen luukku.

2. Paina painiketta A.

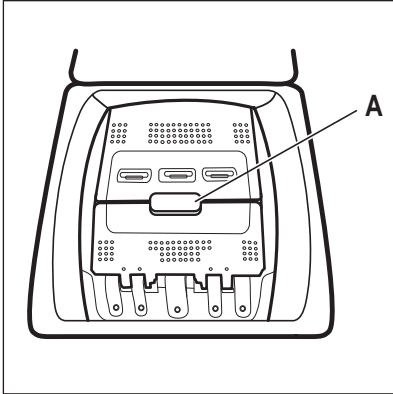

Rumpu avautuu automaattisesti.

3. Laita pyykki koneeseen yksi vaatekappale kerrallaan.
4. Ravista vaatteita ennen kuin asetat ne laitteeseen.

Varmista, ettei rummussa ole liikaa pyykkiä.

5. Sulje rumpu ja kansi.

HUOMIO!

Ennen laitteen kannen sulkemista tulee varmistaa, että rumpu on suljettu oikein.

11.3 Pesuainelokerot. Pesuaineen ja lisäaineiden käyttö

1. Mittaa määritytety pesuaineet ja huuhteluaine.
2. Lisää pesuaine ja huuhteluaine vastaaviin lokeroihin.



Noudata aina pesuainepakkaukseen merkittyjä ohjeita. Merkittyä enimmäistasoa ei kuitenkaan ole suositeltavaa ylittää. Kyseinen määrä takaa kuitenkin parhaat pesutulokset.



Kun käytät nestemäisiä pesuaineita, lisää ne pesupalloon (pesuaineen valmistajan toimittama). Aseta pesupallo pesukoneen rumpuun pyykkien päälle.

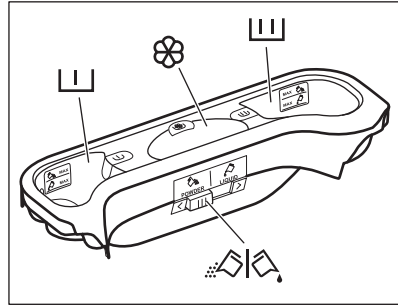

Pesuainelokero esipesuvaiheelle.



MAX-merkit osoittavat enimmäismääriä pesuaineelle (jauheelle tai nesteelle). Kun käytät ohjelmaa, jossa on tahrannoisto, lisää pesuaine (jauhe tai neste).



Pesuvaiheen pesuainelokero.

MAX-merkit osoittavat enimmäismääriä pesuaineelle (jauheelle tai nesteelle).



Nestemäisten lisäaineiden lokero (huuhteluaine, tärkki).

Merkki  osoittaa enimmäismäärää nestemäisten lisäaineiden määrälle.



Pesujauheen tai nestemäisen pesuaineen läppä.

11.4 Nestemäinen tai jauhemainen pesuaine

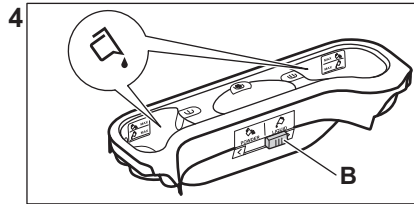
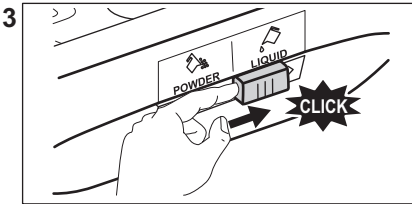
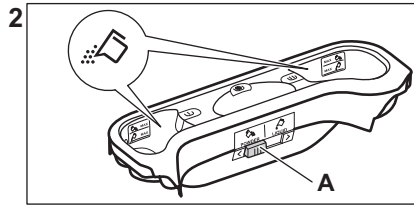
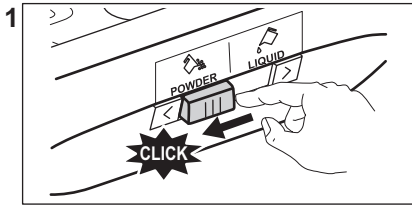

- Asento **A** jauhemaista pesuainetta varten (oletusasetus).
- Asento **B** nestemäistä pesuainetta varten.



Kun käytät nestemäistä pesuainetta:

- Älä käytä hyytelömäisiä tai paksuja nestemäisiä pesuaineita.
- Älä lisää nestettä yli maksimitason.
- Älä aseta ajastettua käynnistymistä.

Vastaava merkkivalo lakkaa vilkkumasta ja jää palamaan.

Käynnissä olevan vaiheen merkkivalo alkaa vilkkua näytössä.

Ohjelma käynnistyy, kansi on lukittu.

Näytössä näkyy merkkivalo .



Tyhjennospumppu voi toimia lyhyen aikaa, kun laitteen vedentäyttö on käynnissä.

11.5 Ohjelman asettaminen

1. Käännä ohjelmanvalitsinta. Vastaavan pesuohjelman merkkivalo syttyy. Painikkeen Käynnistä/Tauko (Start/Pause) merkkivalossa vilkkuu punainen valo. Näytössä näkyy oletuslämpötila, linkousnopeus ja käytettävissä olevien toimintojen tyhjät palkit.
2. Voit muuttaa lämpötilaa ja/tai linkousnopeutta painamalla vastaavia painikkeita.
3. Valitse haluamasi toiminnot.

11.6 Ohjelman käynnistäminen ilman ajastusta

Käynnistä ohjelma painamalla painiketta Käynnistä/Tauko (Start/Pause).

11.7 Ohjelman keston uudelleen laskenta



Noin 15 minuutin kuluttua ohjelman käynnistymisestä:

- Laite säätää automaattisesti pesuohjelman ajan rumpuun asetetun pyykin mukaan täydellisten pesutuloksien saavuttamiseksi mahdollisimman lyhyessä ajassa.
- Uusi aika-arvo näkyy näytössä.

11.8 Ohjelman käynnistäminen ajastuksella

1. Paina Ajastin (Delay Start)-painiketta toistuvasti, kunnes näytössä näkyy ajastimen minuutit tai tunnit. Vastaava merkkivalo syttyy.
2. Paina painiketta Käynnistä/Tauko (Start/Pause).

Laite käynnistää ajastimen ajanlaskennan. Kun asetettu aika on kulunut loppuun, ohjelma käynnistyy automaattisesti.



Ennen kuin käynnistät laitteen painamalla painiketta Käynnistä/Tauko (Start/Pause), voit peruuttaa tai muuttaa ajastimen asetusta.

11.9 Ajastuksen peruuttaminen

Ajastuksen peruuttaminen:

1. Paina painiketta Käynnistä/Tauko (Start/Pause) laitteen asettamiseksi taukotilaan. Vastaava merkkivalo alkaa vilkkua.
2. Paina painiketta Ajastin (Delay Start), kunnes näytössä näkyy
3. Käynnistä ohjelma välittömästi painamalla painiketta Käynnistä/Tauko (Start/Pause) uudelleen.

11.10 Ohjelman keskeyttäminen ja lisätoiminnon muuttaminen

Voit muuttaa vain joitakin lisätoimintoja ennen kuin ne käynnistyvät.

1. Paina painiketta Käynnistä/Tauko (Start/Pause).
- Vastaava merkkivalo alkaa vilkkua.
2. Muuta lisätoiminnon asetusta.
 3. Paina uudelleen painiketta Käynnistä/Tauko (Start/Pause).

Ohjelma jatkuu.

11.11 Käynnissä olevan ohjelman peruuttaminen

1. Peruuta ohjelma ja kytke laite pois toiminnasta painamalla painiketta Päällä / Pois päältä.
2. Kytke laite toimintaan painamalla painiketta Päällä / Pois päältä uudelleen.

Sen jälkeen voit asettaa uuden pesuohjelman.



Laite voi tyhjentää veden ennen uuden ohjelman käynnistämistä. Varmista tällöin, että pesuaine on edelleen pesuainelokerossa. Täytä se muussa tapauksessa.

11.12 ProSense - täyttömäärätunnistus



Ohjelman kesto näytössä viittaa **keskisuureen/suureen pyykkimäärään**.

Kun olet painanut Käynnistä/Tauko (Start/Pause) -painiketta, ilmoitetun maksimitäyttömäärän merkkivalo sammuu, merkkivalo vilkkuu, ProSense käynnistää täyttömäärän tunnistuksen:

1. Laite tunnistaa täyttömään 30 ensimmäisen sekunnin aikana: merkkivalo **kg** ja aikapisteet vilkkuvat, rumpu pyörii lyhyesti.
2. Kun täyttömäärä on tunnistettu, merkkivalo **kg** sammuu ja aikapisteet lakkaavat vilkkumasta. Ohjelman kesto voi säätää sen mukaisesti joko pidemmäksi tai lyhyemmäksi. Vedensyöttö käynnistyy 30 sekunnin kuluttua.

Kun täyttömäärä on tunnistettu, ja jos **rummussa on liikaa pyykkiä**, merkkivalo **MAX** vilkkuu näytössä:

Tällöin koneen toiminta voidaan keskeyttää ja ylimääräiset vaatteet voidaan poistaa 30 sekunnin ajan.

Kun ylimääräiset pyykkiä on poistettu, käynnistä ohjelma uudelleen painamalla Käynnistä/Tauko (Start/Pause) -painiketta. ProSense -vaihe voidaan toistaa korkeintaan kolme kertaa (katso kohta 1).

Tärkeää! Jos pyykkimäärää ei vähennetä, pesuohjelma käynnistyy ylikuormituksesta

huolimatta. Tässä tapauksessa parasta pesutulosta ei voida taata.



- Kun ohjelman käynnistymisestä on kulunut noin 20 minuuttia, laite voi säätää ohjelman kestoa uudelleen tekstiilien vedenimukyvyistä riippuen.
- ProSense -tunnistus suoritetaan vain kokonaisuudessaan suoritettujen pesuohjelmien tapauksissa (ei valittu ohitusvaiheita).
- ProSense ei ole käytettävissä pikapesuohjelman eikä sellaisten ohjelmien yhteydessä, joihin ei kuulu pesuvaihetta.
- Laite voi toistaa kaksoisäänimerkkiä liiallisen täyttömäärän tai epätasaisesti jakautuneen pyykin osoittamiseksi. Äänimerkki kuuluu, jos äänimerkkejä ei ole poistettu käytöstä.

11.13 Kannen avaaminen ohjelman ollessa käynnissä

HUOMIO!

Jos lämpötila ja vedentaso rummussa ovat liian korkeita, kannen lukon merkkivalo palaa edelleen ja kannta ei voida avata.

Avaa kansi seuraavasti:

1. Kytke laite pois toiminnasta painamalla painiketta Päällä / Pois päältä joidenkin sekuntien ajan.
2. Odota joitakin minuutteja ja avaa sen jälkeen kansi varoen.
3. Sulje kansi.
4. Kytke laite päälle ja aseta ohjelma uudelleen.

11.14 Kannen avaaminen ajastimen ollessa toiminnassa

Laitteen kansi on lukittu ajastimen ollessa toiminnassa.

Laitteen kannen avaaminen:

1. Paina painiketta Käynnistä/Tauko (Start/ Pause).

Kannen lukon merkkivalo sammuu.

2. Avaa laitteen luukku.

3. Sulje kansi ja paina painiketta Käynnistä/Tauko (Start/Pause).

Ajastin jatkaa toimintaa.

11.15 Ohjelman loppu

Kun ohjelma on päättynyt, laite pysähtyy automaattisesti. Äänimerkki kuuluu (jos se on toiminnassa).

Näyttö syttyy ja kannen lukon merkkivalo sammuu.

Painikkeen Käynnistä/Tauko (Start/Pause) merkkivalo sammuu.

1. Kytke laite pois toiminnasta painamalla painiketta Päällä / Pois päältä.

Kun ohjelman päättymisestä on kulunut viisi minuuttia, energian säästötoiminto kytkee laitteen automaattisesti pois toiminnasta.



Kun kytket laitteen uudelleen toimintaan, näytössä näkyy edellisen ohjelman päättymisen. Aseta uusi pesuohjelma kääntämällä ohjelmanvalitsinta.

2. Poista pyykki laitteesta.
3. Varmista, että rumpu on tyhjä.
4. Pidä luukku raollaan homeen ja hajujen muodostumisen estämiseksi.

11.16 Veden tyhjentäminen ohjelman päättymisen jälkeen

Pesuohjelma on suoritettu loppuun, mutta rummussa on edelleen vettä:

Rumpu pyörii säännöllisesti, jotta pyykkiin ei muodostuisi rypyyjä.

Kannen lukon merkkivalo palaa. Kansi on edelleen lukittu.

Kansi voidaan avata vasta sitten, kun vesi on tyhjennetty:

1. Laske tarvittaessa linkousnopeutta.
2. Paina Käynnistä/Tauko (Start/Pause)-painiketta.

Laite tyhjentää veden ja linkoaa.

3. Kun ohjelma on suoritettu loppuun ja lukon lukon merkkivalo sammuu, luukku voidaan avata.

4. Kytke laite toimintaan painamalla painiketta Päällä / Pois päältä joidenkin sekuntien ajan.



Laite tyhjentää veden ja linkoaa automaattisesti noin 18 tunnin kuluttua.

11.17 AUTO Stand-by -lisätoiminto

AUTO Stand-by-toiminto deaktivoi automaattisesti laitteen energiankulutuksen vähentämiseksi seuraavissa tilanteissa:

- Laitetta ei käytetä 5 minuuttiin ennen painikkeen Käynnistä/Tauko (Start/Pause) painamista.
Kytke laite uudelleen toimintaan painamalla painiketta Päällä / Pois päältä.

- 5 minuutin kuluttua pesuohjelman päättymisestä
Kytke laite uudelleen toimintaan painamalla painiketta Päällä / Pois päältä.
Näytössä näkyy viimeksi asetetun ohjelman päätyminen.
Aseta uusi pesuohjelma kääntämällä ohjelmanvalitsinta.



Jos asetat ohjelman tai lisätoiminnon, jonka päätyttyä vesi jää rumpuun, AUTO Stand-by-toiminto **ei kytke** laitetta toimintaan veden tyhjentämisen muistuttamiseksi.

12. VIHJEITÄ JA NEUVOJA



VAROITUS!

Lue turvallisuutta koskevat luvut.

12.1 Pyykit

- Lajittele valkopyykki, värillinen pyykki, tekokuidut, arkalaatuinen pyykki ja villapyykki.
- Noudata tekstiilien hoito-ohjemerkintöjen ohjeita.
- Älä pese valkopyykkiä ja värillistä pyykkiä yhtä aikaa.
- Jotkin värilliset vaatteet voivat laskea väriä ensimmäisessä pesussa. Ne on suositeltavaa pestä erikseen ensimmäisillä kerroilla.
- Käänä monikerroksiset tekstiilit, villavaatteet ja painetut tekstiilit väärin päin.
- Esikäsittelle vaikeat tahrat.
- Pese vaikeat tahrat erikoispesuaineella.
- Ole varovainen verhoja käsitellessä. Poista kaikki koukut ja aseta verhot pesupussiin tai tynnyliinaan.
- Erittäin pieni täyttömäärä voi aiheuttaa epätasapainon linkousvaiheessa, mikä johtaa liian suureen tärinään. Jos näin käy:
 - a. keskeytä ohjelma ja avaa luukku (ks. luku "Päivittäinen käyttö")

- a. levitä pyykkiä käsin niin, että ne ovat jakautuneet tasaisesti rumpuun
 - c. paina Käynnistä/Tauko (Start/Pause)-painiketta. Linkousvaihe jatkuu.
- Sulje tynnyliinojen napit, vetoketjut, koukut ja nepparit. Sido vyöt, nauhat, kengännauhat, hihnat ja muut irtonaiset kappaleet.
 - Älä pese saumaamattomia tai leikattuja pyykkejä. Pese pienet ja/tai arkalaatuiset pyykkiä pesupussissa (esim. kaarelliset rintaliivit, vyöt, sukkahousut, kengännauhat, hihnat, jne.).

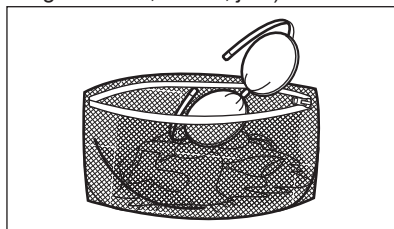

- Tyhjennä taskut ja ravista viikatut vaatteet auki.

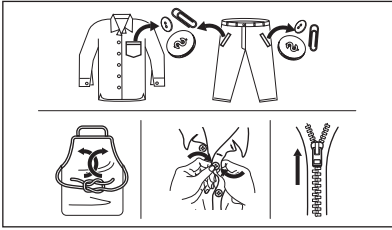

12.2 Vaikeat tahrat

Vesi ja pesuaine eivät riitä poistamaan vaikeita tahroja.

Suosittelimme, että vaikeat tahrat esikäsitellään ennen tekstiilien asettamista laitteeseen.

Markkinoilla on saatavilla erityisiä tahrannoistoaaineita. Käytä tahrain ja tekstiiliin laatuun sopivaa tahrannoistoaainetta.

12.3 Pesuaineen tyyppi ja määrä

Pesuaineen tyyppi ja oikea määrä vaikuttavat pesutehoon ja auttavat välttämään hukkia sekä suojelemaan ympäristöä:

- Käytä vain pesukoneeseen tarkoitettuja pesuaineita ja muita aineita. Noudata ensiksi seuraavia yleisohteja:
 - Käytä jauhemaisia pesuaineita kaikille kuitutyypeille arkalaatuisia tekstiilejä lukuun ottamatta. Käytä valkopyykin pesuun ja pyykin steriloinniseen mieluiten valkaisuainetta sisältäviä jauhemaisia pesuaineita.
 - Käytä nestemäisiä pesuaineita, mieluiten alhaisen lämpötilan pesuohjelmissa (enintään 60 °C) kaikille kuitutyypeille, tai villavaatteiden erikoispesuaineita.
- Käytettävä pesuaineen tyyppi ja määrä määrittävät seuraavien mukaan: tekstiilityyppi (hellävarainen, villavaatteet, puuvilla, jne.), pyykkien väri, täyttömäärä, likaisuustaso, pesulämpötila sekä vedenkovuus.
- Noudata pesu- ja muiden käsittelyaineiden tuotepakkauksien ohjeita ylittämättä ilmoitettua maksimitasoa (**MAX**).
- Älä sekoita erityyppisiä pesuaineita keskenään.
- Käytä vähemmän pesuainetta, jos
 - peset pienen määrän pyykinä

- pyykki on vain vähän likaista
- pesussa muodostuu paljon vaahtoa.
- Kun käytät pesuainetabletteja, aseta ne aina rumpuun pesuainelokeron sijaan.

Riittämättömän pesuaineen mahdollisia seurauksia:

- heikko pesutulos
- harmaat pyykit
- rasvaiset pyykit
- homeen muodostuminen laitteeseen.

Liiallisen pesuaineen mahdollisia seurauksia:

- vaahdon muodostuminen
- huonompi pesutulos
- riittämätön huuhtelu
- suuremmat ympäristöhaitat.

12.4 Ympäristönsuojeluohjeita

Noudata seuraavia ohjeita säästäaksesi vettä, energiaa ja luontoa.

- **Normaaliliikaisen pyykinpesussa ei tarvita esipesua**, jolloin voidaan säästää pesuainetta, vettä ja aikaa ja suojella samalla myös ympäristöä.
- Kun laite täytetään kunkin ohjelman **maksimitäyttömäärään, energian- ja vedenkulutus ovat pienempiä**.
- Tahrat ja rajoittunut lika voidaan poistaa asianmukaisella esikäsitteilyllä. Pyykit voidaan tämän jälkeen pestä alhaisemmassa lämpötilassa.
- Katso oikea pesuainemäärä pesuaineen valmistajan antamista ohjeista ja tarkista kotisi vedenkovuus. Katso kohta "Vedenkovuus".
- Aseta valitun pesuohjelman **suurin sallittu linkousnopeus ennen pyykkien kuivaamista kuivausrummussa**. Tämä säästää energiaa kuivauksen aikana!

12.5 Veden kovuus

Jos alueesi vesi on kovaa tai keskikovaa, suosittelimme, että käytät pesukoneisiin tarkoitettua veden vedenpehmennysainetta.

Vesi on kovaa tai keskikovaa, kun kovuus on yli 8 dH.

Jos alueesi vesi on pehmeää, vedenpehmennysaineen käyttö ei ole tarpeen.

Tarkista alueesi vedenkovuus ottamalla yhteyttä paikalliseen vesilaitokseen.

Käytä oikeaa määrä vedenpehmennintä. Noudata tuotepakkaukseen merkittyjä ohjeita.

13. HOITO JA PUHDISTUS

VAROITUS!

Lue turvallisuutta koskevat luvut.

13.1 Säännöllinen puhdistusaikataulu

Säännöllinen puhdistus auttaa pidentämään laitteen käyttöikää.

Pidä luukku ja rummun luukku jokaisen pesuohjelman jälkeen hiukan raollaan ilmankierron varmistamiseksi ja kosteuden poistamiseksi laitteen sisältä, jotta vältettäisiin homeen ja hajujen muodostuminen.

Jos laitetta ei käytetä pitkään aikaan: sulje vesihana ja irrota virtajohto pistorasiasta.

Viitteellinen säännöllinen puhdistusaikataulu:

Kalkinpoisto	Kahdesti vuodessa
Ylläpitopesu	Kerran kuukaudessa
Kannen tiivisteiden puhdistaminen	Kahden kuukauden välein
Rummun puhdistaminen	Kahden kuukauden välein
Pesuainelokeron puhdistus	Kahden kuukauden välein
Tyhjennuspumpun sihdin puhdistaminen	Kahdesti vuodessa
Tuloletkun ja venttiilisihdin puhdistus	Kahdesti vuodessa

Osien puhdistusohjeet on annettu seuraavissa kappaleissa.

13.2 Vieraiden esineiden poistaminen



Varmista, että taskut ovat tyhjiä ja kaikki irtonaiset kappaleet on sidottu ennen ohjelman suorittamista. Katso "Neuvoja ja vinkkejä" -luvun kohta "Pyykkimäärä".

Poista mahdolliset vieraat esineet (esim. metallikiinnittimet, napit, kolikot, jne.) sihdeistä ja rummusta. Lue lisäohjeita luvuista "Rummun puhdistus", "Tyhjennuspumpun puhdistus" ja "Vedenottoletkun ja venttiilin sihdin puhdistus". Ota tarvittaessa yhteyttä valtuutettuun huoltoliikkeeseen.

13.3 Ulkopintojen puhdistaminen

Puhdista laite ainoastaan miedolla saippualla ja lämpimällä vedellä. Kuivaa kaikki pinnat kokonaan. Älä käytä hankaavia pesulappuja tai naarmuttavia välineitä.

HUOMIO!

Älä käytä koskaan alkoholia, liuotainaineita tai vastaavia tuotteita.

HUOMIO!

Metallipintoja ei saa puhdistaa klooripohjaisilla pesuaineilla.

13.4 Kalkinpoisto



Jos alueesi vesi on kovaa tai keskikovaa, suosittelemme, että käytät pesukoneisiin tarkoitettua veden vedenpehennysainetta.

Vesi on kovaa tai keskikovaa, kun kovuus on yli 8 dH.

Tarkista rumpu säännöllisesti kalkkijäämien varalta.

Tavalliset pesuaineet sisältävät jo valmiiksi vedenpehennysaineita, suosittelemme kuitenkin aika ajoin suorittamaan ohjelman tyhjällä rummulla ja käyttämään kalkinpoistoainetta.



Noudata aina tuotepakkaukseen merkittyjä ohjeita.

13.5 Huoltopesu

Alhaisen lämpötilan ohjelmissa rumpuun voi jäädä hiukan pesuainetta. Suorita huoltopesu säännöllisesti. Toimi seuraavasti:

- Poista kaikki pyykkit koneesta.
- Valitse puuvillaohjelma, suurin lämpötila ja lisää pieni määrä pesuainetta.

13.6 Kannen tiiviste

Tarkista tiiviste säännöllisesti ja poista kaikki esineet sisätalasta. Puhdista se tarvittaessa ammoniakkipohjaisella puhdistusaineella. Varo naarmuttamasta tiivisteeseen pintaa.



Noudata aina tuotepakkaukseen merkittyjä ohjeita.

13.8 Pesuainelokeron puhdistaminen

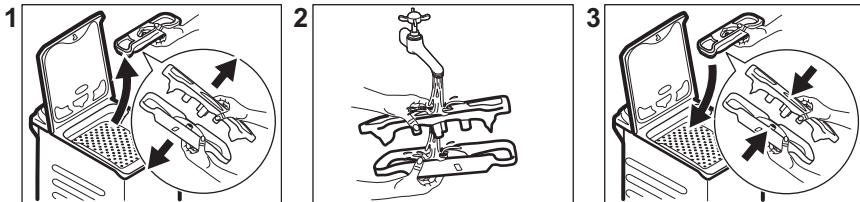

13.9 Tyhjennys-suodattimen puhdistaminen

Tarkista tyhjennyspumppun suodatin säännöllisesti ja varmista, että se on puhdas.

Puhdista tyhjennyspumppu, jos:

- Laite ei tyhjennä vettä.
- Rumpu ei pyöri.
- Laite päästää epätavallisen äänen tyhjennyspumppun tukkeutumisen johdosta.
- Näytössä näkyy hälytyskoodi **E20**

13.7 Rummun puhdistaminen

Tarkista rumpu säännöllisesti ruostehiukkasten estämiseksi.

Suorita täydellinen puhdistus seuraavasti:

1. Puhdista rumpu erityisillä ruostumattomaan teräkseen sopivilla tuotteilla.



Noudata aina tuotepakkaukseen merkittyjä ohjeita.

2. Suorita lyhyt puuvillaohjelma korkealla lämpötilalla tai valitse Koneen puhdistusohjelma, jos se on saatavilla. Lisää hiukan pesujauhetta tyhjään rumpuun mahdollisten jäämien huuhtelemiseksi pois.

VAROITUS!

- Irrota verkkovirrasta.
- Älä puhdista pumppua, jos laitteen vesi on kuumaa. Odota, kunnes vesi jäähtyy.
- Älä poista suodatinta laitteen ollessa käynnissä.
- Irrota suodatin hitaasti ja varovasti, kunnes vesi lakkaa virtaamasta ulos. Kun vesi on tyhjennetty, suodatin voidaan irrottaa kokonaan.

Pidä aina lähellä rätkki, jolla voit kuivata mahdolliset vesivuodot suodatinta irrottaessa

Puhdista pumppu seuraavasti:

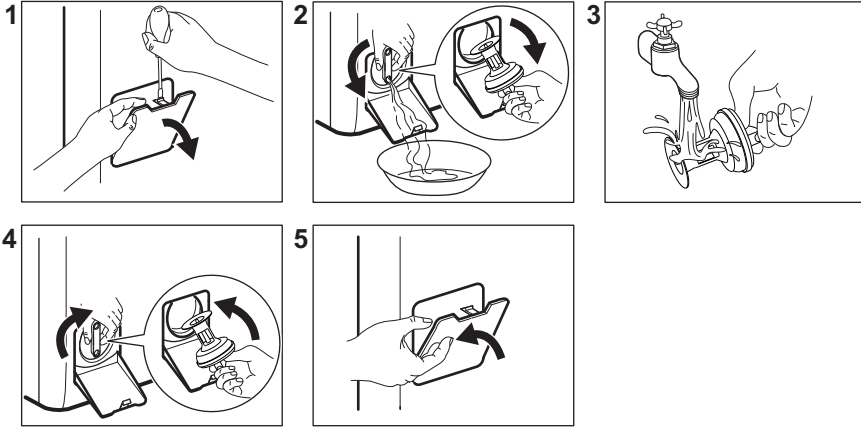

13.10 Vedenottoletkun ja venttiilin sihdin puhdistaminen

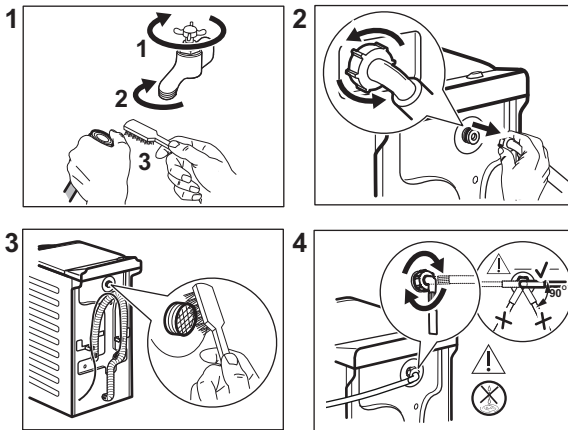

13.11 Häätäyhjennys

Jos vesi ei tyhjene koneesta, toista kappaleessa "Tyhjennyspumppun puhdistaminen" kuvattu toimenpide. Puhdista pumppu tarvittaessa.

Kun tyhjennät veden hätätyhjennystoimenpiteellä, tyhjennysjärjestelmä tulee aktivoida uudelleen:

1. Kaada pesuainelokeron päälokeroon 2 litraa vettä.

2. Aloita veden tyhjennys käynnistämällä ohjelma.

13.12 Varotoimet jäätymisen estämiseksi

Jos kone asennetaan alueelle, jossa lämpötila voi laskea 0 °C lämpötilaan tai sitä alhaisemmaksi, poista jäljelle jäänyt vesi vedenottoletkusta ja tyhjennyspumppusta.

1. irrota pistoke pistorasiasta
2. Sulje vesihanana.
3. Aseta vedenottoletkun kaksi päätä astiaan ja anna veden valua letkusta ulos.

4. Tyhjennä tyhjennospumppu. Katso hätätyhjennyksen ohjeet.
5. Kun tyhjennospumppu on tyhjä, asenna vedenottoletku uudelleen.

VAROITUS!

Varmista, että lämpötila on yli 0 °C ennen kuin käytät laitetta uudelleen. Valmistaja ei ota vastuuta jäätymisvaurioista.

14. VIANMÄÄRITYS

VAROITUS!

Lue turvallisuutta koskevat luvut.

14.1 Hälytyskoodit ja mahdolliset toimintahäiriöt

Laitte ei käynnisty tai se pysähtyy toiminnan aikana. Yritä ensin etsiä ratkaisu ongelmaan (tutustu taulukoiden sisältöihin).

VAROITUS!

Kytke laite pois toiminnasta ennen tarkistuksien aloittamista.

Joidenkin ongelmien ilmetessä näytölle ilmestyy hälytyskoodi ja

Käynnistä/Tauko (Start/Pause) **painike saattaa vilkkua jatkuvasti:**

Ongelma	Mahdollinen ratkaisu
<p>E10 Laitte ei täyty vedellä kunnolla.</p>	<ul style="list-style-type: none"> • Varmista, että vesihana on auki. • Varmista, että vedensyöttöpaine on riittävä. Tämän tiedon saat paikalliselta vesilaitokselta. • Varmista, ettei vesihana ole tukossa. • Varmista, että veden tuloletkuissa ei ole vääntymiä, vaurioita tai taittumuksia. • Varmista, että vedenottoletkun liitos on tehty oikein. • Varmista, että tuloletkun tai venttiilin suodattimet eivät ole tukossa. Katso kohta "Hoito ja puhdistus".
<p>E20 Laitte ei tyhjennä vettä.</p>	<ul style="list-style-type: none"> • Varmista, että pesualtaan hana ei ole tukossa. • Varmista, että tuloletkussa ei ole vääntymiä tai taittumuksia. • Tarkista tyhjennys-suodatin tukoksen varalta. Puhdista suodatin tarvittaessa. Katso kohta "Hoito ja puhdistus". • Tarkista, että poistoletku on liitetty oikein. • Aseta tyhjennysohjelma, jos olet asettanut ohjelman, johon ei sisällä tyhjennysvaihetta. • Valitse tyhjennysohjelma, jos olet valinnut ohjelmaa ilman tyhjennysvaihetta.
<p>E40 Laitteen luukku on auki tai luukku ei ole suljettu kunnolla.</p>	<ul style="list-style-type: none"> • Varmista, että se on suljettu hyvin.

E91

Laitteen elektronisten osien välillä ei ole yhteyttä.

- Ohjelmaa ei ole suoritettu oikein loppuun tai laite pysähtyi liian aikaisin. Käynnistä laite uudelleen.
- Jos hälytyskoodi tulee uudelleen näkyviin, ota yhteyttä valtuutettuun huoltoliikkeeseen.

EKO

Verkkovirta on epävakaata.

- Odota, kunnes verkkovirta on vakaa.

EFO

Tulvasuojaus on päällä.

- Irrota laite verkosta ja sulje vesihana. Ota yhteyttä valtuutettuun huoltoon.

Jos näytössä näkyy muita hälytyskoodeja, käynnistä laite uudelleen. Jos ongelma toistuu, ota yhteyttä valtuutettuun huoltoliikkeeseen.

Jos ongelma pesukoneessa on jokin muu, tutustu ohjeeseen taulukkoon löytääksesi mahdollisen ratkaisun.

Ongelma	Mahdollinen ratkaisu
Ohjelma ei käynnisty.	<ul style="list-style-type: none">• Varmista, että pistoke on kiinnitetty pistorasiaan.• Varmista, että laitteen kansi ja rummun luukku on suljettu.• Varmista, ettei sulakerasiassa ole vaurioitunutta sulaketta.• Varmista, että painiketta Käynnistä/Tauko (Start/Pause) on kosketettu.• Jos ajastin on asetettu, peruuta ajastin tai odota, kunnes ajanlaskenta on kulu- nut umpeen.• Poista lapsilukko käytöstä, jos se on käytössä.• Tarkista, että nappi on valitun ohjelman kohdalla.
Laite täyttyy vedellä ja tyhjenee välittömästi.	<ul style="list-style-type: none">• Varmista, että poistoletku on oikeassa asennossa. Letku saattaa olla liian ma- talalla. Lue osio "Asennusohjeet".
Linkousvaihe ei toimi tai pesuohjelma kestää normaalia pidempään.	<ul style="list-style-type: none">• Aseta linkousohjelma.• Tarkista että tyhjennysuodatin ei ole tukossa. Puhdista suodatin tarvittaessa. Katso kohta "Hoito ja puhdistus".• Säädä altaassa oleva pyykki käsin ja käynnistä linkousvaihe uudelleen. Ongelma voi johtua epätasapainosta.
Lattialla on vettä.	<ul style="list-style-type: none">• Varmista vesiletkujen liitosten tiiviys ja että vuotoja ei ole.• Varmista, että veden tulo- ja tyhjennysletkut ovat ehjiä.• Varmista, että käytät asianmukaista pesuainetta ja että käyttömäärä on oikea.
Laitteen kansi ei avaudu.	<ul style="list-style-type: none">• Varmista, ettei ole valinnut pesuohjelmaa, joka jättää vedet koneeseen.• Varmista, että pesuohjelma on päättynyt.• Aseta tyhjennys- tai linkoustoiminto, jos rummussa on vettä.• Varmista, että laite on kytketty sähkövirtaan.• Tämä ongelma voi johtua laitteen viasta. Ota yhteyttä valtuutettuun huoltoon.
Laitteesta kuuluu poikkeavia ääniä ja se tärisee.	<ul style="list-style-type: none">• Varmista, että laitteen tasapainotus on kunnossa. Lue osio "Asennusohjeet".• Varmista, että pakkauksen ja/tai kuljetuksen aikana asennettuina olleet pultit on poistettu. Lue osio "Asennusohjeet".• Lisää pyykkiä rumpuun. Pyykkimäärä saattaa olla riittämätön.
Ohjelman kesto pitenee tai lyhenee ohjelman toiminnan aikana.	<ul style="list-style-type: none">• ProSteam System säätää ohjelman kestoja pyykin tyyppiin ja määrään mukaan. Katso "ProSteam SystemTäyttömääräntunnistus" luvusta "Päivittäinen käyttö".

Ongelma	Mahdollinen ratkaisu
Pesutulokset eivät ole tyydyttäviä.	<ul style="list-style-type: none"> Lisää pesuaineen määrää tai käytä jotain muuta pesuainetta. Käytä erityistuotteita poistaaksesi sitkeät tahrat ennen varsinaista pyykin pesua. Varmista, että valitset oikean pesulämpötilan. Vähennä pyykin määrää.
Liikaa vaahtoa rummussa pesuohjelman aikana.	<ul style="list-style-type: none"> Vähennä pesuaineen määrää.
Pesuainelokerikossa on pesuainejäämiä pesuohjelman jälkeen.	<ul style="list-style-type: none"> Varmista, että läppä on oikeassa asennossa. Varmista, että olet käyttänyt pesuainelokerikkoa tämän ohjekirjan ohjeiden mukaisesti.

Käynnistä laite tarkastuksen jälkeen. Ohjelma jatkaa siitä pisteestä, mihin se jäi.

Jos ongelma toistuu, ota yhteys valtuutettuun huoltoliikkeeseen.

Huoltoliikkeen tarvitsemat perustiedot näkyvät laitteen arvokilvessä.

15. KULUTUSARVOT

15.1 Johdanto



Linkistä www.theenergylabel.eu saat lisätietoa energialuokkamerinnästä.



Laitteen mukana toimitetun energialuokkamerinnän QR-koodi sisältää linkin verkkosivustolle, jossa on EU EPREL -tietokannassa olevat laitteen suorituskykytiedot. Säilytä energialuokkamerintää yhdessä käyttöohjeen ja kaikkien muiden tämän laitteen mukana toimitettujen asiakirjojen kanssa.

Joitakin tietoja on saatavilla myös EPREL:issä käyttämällä linkkiä <https://eprel.ec.europa.eu> sekä laitteen arvokilpeen merkittyä mallin nimeä ja tuotenumeroa. Katso arvokilven sijainti kohdasta "Laitteen kuvaus".

15.2 Symbolien selitys

kg	Pyykkimäärä.	tt:mm	Ohjelman kesto.
kWh	Energiankulutus	°C	Pyykin lämpötila.
Litraa	Vedenkulutus.	kierrosta minuu-tissa	Linkousnopeus.
%	Jäänöskosteus linkousvaiheen päättyessä. Mitä korkeampi linkousnopeus, sitä korkeampi äänenvoimakkuus ja sitä vähäisempi jäljelle jäävä kosteus.		



Arvot ja ohjelman kesto voivat vaihdella erilaisten olosuhteiden mukaan (esim. huoneen lämpötila, veden lämpötila ja paine, täyttömäärä ja pyykin laatu, syöttöjännite) sekä muuttaessa ohjelman oletusasetuksia.

15.3 Euroopan unionin komission asetuksen 2019/2023 mukaisesti

Eco 40-60 ohjelma	kg	kWh	Litraa	tt:mm	%	°C	kierrosta minuutissa ¹⁾
Täysi koneellinen	7	0.824	53.0	3:25	53.00	46	1251
Puolikoneellinen	3,5	0.222	44.0	2:40	53.00	25	1251
Neljänneskoneellinen	2	0.134	36.0	2:40	55.00	23	1251

1) Suurin linkousnopeus.

Virrankulutus eri tiloissa

Pois päältä (W)	Valmiustila (W)	Ajastettu käynnistyminen (W)
0.50	0.50	4.00

Aika pois päältä/valmiustilaan on enintään 15 minuuttia.

15.4 Yleiset ohjelmat



Kyseiset arvot ovat ainoastaan viitteellisiä.

Ohjelma	kg	kWh	Litraa	tt:mm	%	°C	kierrosta minuutissa ¹⁾
Puuvilla ²⁾ 95 °C	7	2.50	90.0	4:10	53.00	85	1300
Puuvilla 60 °C	7	1.65	90.0	3:50	53.00	55	1300
Puuvilla ³⁾ 20 °C	7	0.30	90.0	2:50	53.00	20	1300
Synteettiset 40 °C	3	0.55	50.0	2:10	35.00	40	1200

Ohjelma	kg	kWh	Litraa	tt:mm	%	°C	kierrosta minuu- tissa ¹⁾
Hellävarainen ⁴⁾ 30 °C	2	0.35	50.0	1:00	35.00	30	1200
Villa/Silkki 30 °C	1,5	0.20	45.0	1:10	30.00	30	1200

- 1) Linkousnopeuden viiteilmaisin.
- 2) Sopii erittäin likaisten tekstiilien pesemiseen.
- 3) Soveltuu hieman likaantuneen puuvilla-, synteettisen ja sekapyökin pesuun.
- 4) Suorittaa lisäksi vähän likaisen pyökin pikapesun.

16. PIKAOPAS

16.1 Päivittäinen käyttö

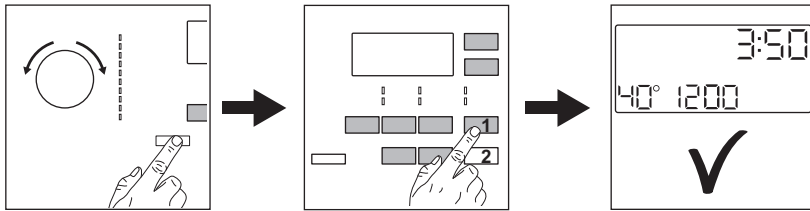

Kiinnitä pistoke pistorasiaan.

Avaa vesihana.

Lisää pyykki koneeseen.

Lisää pesuaine ja muut lisäaineet pesuainelokeron oikeisiin lokeroihin.

1. Kytke laite toimintaan painamalla **Päällä / Pois päältä** (1) -painiketta. Käännä ohjelmanvalitsinta haluamasi ohjelman asettamiseksi.

2. Aseta haluamasi lisätoiminnot (1) painamalla vastaavia kosketuspainikkeita. Käynnistä ohjelma koskettamalla painiketta **Käynnistä/Tauko (Start/**

Pause) (2) -painiketta.

3. Laite käynnistyy. Poista pyykki ohjelman päättyttyä.

Kytke laite pois toiminnasta painamalla

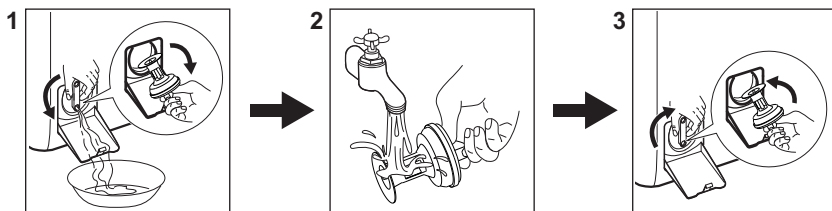

Päällä / Pois päältä (1) -painiketta.

16.2 Tyhjennuspumpun suodattimen puhdistaminen



Puhdista suodatin säännöllisesti ja erityisesti silloin, kun näytössä näkyy hälytyskoodi **E20**.

16.3 Ohjelmat

Ohjelmat	Täyttömäärä	Laitteen kuvaus
Eco 40-60	7 kg	Valkoinen ja värillinen puuvilla. Normaaliikainen pyykki.
Puuvilla	7 kg	Valkoinen ja värillinen puuvilla.
Synteettiset	3 kg	Siliävät tai sekapyykki.
Hellävarainen	2 kg	Arkalaatuiset tekstiilit, kuten akryyli, viskoosi, polyesteri.
Villa/Silkki 	1,5 kg	Konepestävä villa ja käsin pestävä villa ja hienopyykki.
Höyry 	1 kg	Höyryohjelma puuvillalle, tekokuiduille ja hienopyykille.
20 min. - 3 kg	3 kg	Puuvillavaatteet ja tekokuitu, vähän likaiset tai kerran käytetyt.
Outdoor 	2 kg 1) 1 kg 2)	Nykyaikaiset ulkoilu-urheiluvaatteet.
Peitot	2 kg	Synteettiset ja untuvapeitot, topatut vaatteet, peitot.
Farkut	3 kg	Farkku- ja trikookankaat.

1) Pesuohjelma.

2) Pesuohjelma ja vettä hylkivän pinnan käsittelyvaihe.

17. YMPÄRISTÖNSUOJELU

Kierrätä materiaalit, jotka on merkitty merkillä

 Kierrätä pakkaus laittamalla se asianmukaiseen kierrätysastiaan. Suojele ympäristöä ja ihmisten terveyttä kierrättämällä sähkö- ja elektroniikkaromut.

Älä hävitä merkillä  merkittyjä kodinkoneita kotitalousjätteen mukana. Palauta tuote paikalliseen kierrätyskeskukseen tai ota yhteyttä paikalliseen viranomaiseen.





aeg.com

135960640-A-472023



CE