

Käyttö- ja asennusohje + reseptejä Kalusteuuni



Lue **ehdottomasti** tämä käyttö- ja asennusohje ennen kylmlaitteiden paikalleen sijoittamista, asennusta ja käyttöönottoa. Näin vältät mahdolliset vahingot ja laitteiden rikkoutumisen.

Sisältö

Tärkeitä turvallisuusohjeita	6
Pidä huolta ympäristöstäsi	14
Laitteen osat	15
Uuni.....	15
Kalusteunun käyttövalitsimet	16
Uunin toimintatavan valitsin.....	17
Näyttö.....	17
Kierrovalitsin < >.....	17
Hipaisupainikkeet.....	17
Symbolit.....	18
Käyttöperiaate	19
Toimintatavan valinta.....	19
Numerojen syöttäminen.....	19
Valikon kohdan valinta valintaluettelosta.....	19
Asetuksen muuttaminen valintaluettelossa.....	19
Asetuksen muuttaminen segmenttipalkin avulla.....	19
Varusteet	20
Arvokilpi.....	20
Pakkauksen sisältö.....	20
Mukana toimitettavat ja erikseen ostettavat lisävarusteet.....	20
Turvatoiminnot.....	27
PerfectClean-pinnoitetut pinnat.....	27
Ensimmäinen käyttökerta	28
Miele@home.....	28
Perusasetukset.....	29
Uunin ensimmäinen kuumennus.....	30
Asetukset	31
Asetukset.....	31
Asetukset-valikon hakeminen esiin.....	32
Kieli ▾.....	32
Kellonaika.....	32
Näyttö.....	33
Äänenvoimakkuus.....	33
Yksiköt.....	33
Suosituslämpötilat.....	33
Pyrolyysiä suositellaan.....	33
Puhaltimen jälkikäynti.....	34
Käyttötunnit.....	34
Miele@home.....	35
Etäkäyttö.....	35

Etäpäivitys	36
Ohjelmaversio.....	37
Myymälä	37
Tehdasasetukset	37
Hälytyskello	38
Uunin toimintatavat	39
Energiansäästövinkejä	40
Käyttö	42
Uunin helppo käyttö	42
Valmistustoiminnon arvojen ja asetusten muuttaminen	42
Lämpötilan muuttaminen	42
Kestoajkojen asettaminen	43
Asetettujen kestoajkojen muuttaminen	43
Asetettujen kestoajkojen poistaminen.....	44
Valmistustoiminnon lopettaminen	44
Uunin esilämmitys	44
Automaattiohjelmat	45
Automaattiohjelmien käyttö.....	45
Ohjeita käyttöön	45
Leivonta	46
Vinkejä leivonnaisten paistoon	46
Vinkejä kypsennystaulukoiden tulkintaan.....	46
Vinkejä toimintatavan valintaan	47
Lihan paistaminen	48
Neuvoja paistamiseen	48
Vinkejä kypsennystaulukoiden tulkintaan.....	48
Vinkejä toimintatavan valintaan	49
Grillaus	50
Vinkejä grillaukseen	50
Vinkejä kypsennystaulukoiden tulkintaan.....	50
Vinkejä toimintatavan valintaan	51
AirFry	52
Varusteet	52
Neuvoja AirFrying-kypsennykseen	53
AirFry  -toimintatavan käyttö.....	53
Muita käyttötapoja	54
Sulatus.....	54
Matalalämpökypsennys.....	55
Umpioiminen	56

Sisältö

Kuivaaminen.....	58
Pakastetuotteet/Valmisruoat	59
Astioiden lämmitys.....	59
Puhdistus ja hoito	60
Epäsopivat puhdistusaineet ja -välineet.....	60
Normaalien likaantumien poisto.....	61
Vaikean lian poistaminen (ei koske FlexiClip-kiskoja)	61
FlexiClip-teleskooppikiskoihin pinttynyt lika.....	62
Uunin puhdistus Pyrolyysi-toiminnolla	63
Luukun purkaminen osiin	67
Uuniluukun purkaminen osiin	68
Luukun asentaminen takaisin paikalleen.....	71
Peltien kannattimien ja FlexiClip-teleskooppikiskojen irrotus.....	72
Vianetsintä	73
Huolto	77
Yhteydenotto häiriötilanteissa	77
Takuu	77
Asennus	78
Sijoitusmitat.....	78
Sijoitus komero- tai alakaappiin	78
Näkymä sivulta H 24xx.....	79
Näkymä sivulta H 27xx, H 28xx	80
Liitännät ja ilmankierto	81
Uunin asennus.....	82
Sähköliitäntä.....	83
Paistotaulukot	84
Kakkutaikina	84
Murotaikina.....	85
Hiivataikina	86
Rahka-öljy-taikina.....	87
Sokerikakkutaikina	87
Tuulihattutaikina, voitaikina, marenkileivonnaiset.....	88
Suolaiset piirakat ja paistokset.....	89
Naudanliha	90
Vasikanliha.....	91
Porsaanliha.....	92
Lammas, riista	93
Linnut, kala	94

Tietoja vertailutestejä varten	95
Normin EN 60350-1 mukaisia kokeiluruokia	95
Normin EN 60350-1 mukainen energiatehokkuusluokka	96
Reseptejä – Automaattiohjelmat	97
Hieno omenatorrttu	98
Torttupohja	99
Tortun täytteitä	100
Tiikerikakku	101
Hedelmä-murupiirakka	102
Vaaleat piparkakut.....	103
Pikkuleivät	104
Saksanpähkinämuffinit	105
Pizza (hiivataikinasta)	106
Pizza (rahka-öljytaikina).....	107
Broileri	108
Naudanfilee (Paisti).....	109
Purotaimen	110
Lohifilee	111
Kirjolohi.....	112
Peruna-juustopaistos	113
Lasagne.....	114
Reseptejä – AirFry	115
Falafelit ja jogurttidippi	116
Ranskanperunat ja bataattiranskalaiset	117
Seesami-tofu-tikut	118
Juustoiset uuniperunat kevätsipulin ja pekonin kera.....	119
Uuniperunat fetan, tsatsikin ja vihannessalaatin kera	120
Kesäkurpitsaranskalaiset sinihomejuustodipin ja chilikastikkeen kera.....	122
Hoisin-kuorutettua grillattua maissia Cole Slaw'n kera.....	123
Kookos-seesamipaneeratut kananugetit	124
Kuorutettua turskaa.....	125
Pistaasi-hunajakuorutetut banaanit	126
Pastéis de Nata -kermaleivokset	127
Vegaaniset Pastéis de Nata -leivokset	128
Vaatimustenmukaisuusvakuutus	129
Tekijänoikeudet ja lisenssit – tiedonsiirtomoduuli	130

Tärkeitä turvallisuusohjeita

Tämä uuni täyttää asetetut turvallisuusmääräykset. Sen asiaton käyttö voi kuitenkin aiheuttaa henkilö- tai esinevahinkoja.

Lue tämä käyttö- ja asennusohje tarkoin ennen kuin alat käyttää uunia. Se sisältää laitteiden asennukseen, turvallisuuteen, käyttöön ja huoltoon liittyviä tärkeitä ohjeita. Näin vältät mahdolliset vahingot ja uunin rikkoutumisen.

Standardin IEC 60335-1 vaatimusten mukaisesti Miele kehottaa sinua lukemaan kappaleet Asennus ja Tärkeät turvallisuusohjeet ja noudattamaan niitä.

Miele ei vastaa vahingoista, jotka aiheutuvat näiden ohjeiden noudattamatta jättämisestä.

Säilytä tämä käyttö- ja asennusohje. Jos luovutat laitteen toiselle käyttäjälle, muista antaa käyttöohje sen mukana.

Määräystenmukainen käyttö

- ▶ Tämä uuni on tarkoitettu käytettäväksi kotitalouksissa ja kotitalouksien kaltaisissa ympäristöissä.
- ▶ Tätä uunia ei ole tarkoitettu käytettäväksi ulkotiloissa.
- ▶ Käytä uunia vain tavalliseen elintarvikkeiden kypsentämiseen, paistamiseen, grillaamiseen, sulattamiseen, umpiointiin ja kuivaamiseen sekä leivonnaisten paistoon. Kaikenlainen muu käyttö on kiellettyä.
- ▶ Henkilöt, jotka eivät pysty käyttämään uunia turvallisesti fyysisten, aistillisten tai henkisten kykyjensä puutteellisuuden vuoksi tai jotka ovat kokemattomia ja tietämättömiä sen toiminnasta, eivät saa käyttää tätä laitetta ilman vastuullisen henkilön valvontaa tai opastusta. Tällaiset henkilöt saavat käyttää uunia ilman valvontaa vain, kun heille on opetettu, miten sitä käytetään turvallisesti ja kun he ymmärtävät, mitä vaaratilanteita sen käyttöön saattaa liittyä. Heidän on tunnistettava ja ymmärrettävä laitteen vääränlaiseen käyttöön liittyvät vaaratilanteet.

► Uuni on varustettu erityisvaatimukset (esim. lämmön-, kosteuden-, kemikaalien-, kulutuksen- ja tärinänkestävyys) täyttävillä erikoisvalonlähteillä. Näitä erikoisvalonlähteitä saa käyttää vain tähän nimenomaiseen tarkoitukseen. Ne eivät sovellu huonetilan valaisuun.

► Tässä uunissa on 1 energiatehokkuusluokkaan G kuuluva valonlähde.

Jos kotonasi on lapsia

► Käytä käytön estävää lukitusta, jotteivät lapset pääse vahingossa kytkemään kalusteunia päälle.

► Pidä alle 8-vuotiaat lapset loitolla uunista, jollet valvo heidän toimiaan koko ajan.

► Yli 8-vuotiaat saavat käyttää uunia ilman valvontaa vain, kun heille on opetettu, miten sitä käytetään turvallisesti ja kun he ymmärtävät, mitä vaaratilanteita sen käyttöön saattaa liittyä. Lasten on tunnistettava ja ymmärrettävä vääränlaiseen käyttöön liittyvät vaaratilanteet.

► Älä anna lasten puhdistaa tai huoltaa uunia ilman valvontaa.

► Valvo lapsia, kun he oleskelevat uunin läheisyydessä. Älä anna lasten leikkiä uunilla.

► Pakkausmateriaalit aiheuttavat tukehtumisvaaran. Jos lapset saavat leikkiä pakkausmateriaaleilla, he saattavat vetää esim. pakkausmuoveja pänsä yli ja tukehtua niihin. Pidä siksi pakkausmateriaalit pois lasten ulottuvilta.

► Kuumat pinnat aiheuttavat palovammojen vaaran. Lapsen iho reagoi aikuista herkemmin kuumiin lämpötiloihin. Kun käytät uunia, uuniluukun pinta, ohjaustaulu ja uunitilan höyrynpistoaukot kuumenevat. Älä päästä pikkulapsia uunin läheisyyteen, kun se on käytössä.

► Kuumat pinnat aiheuttavat palovammojen vaaran. Lapsen iho reagoi aikuista herkemmin kuumiin lämpötiloihin. Uuni lämpenee pyrolyysitoiminnon aikana kuumemmaksi kuin tavanomaisen käytön aikana. Älä päästä pikkulapsia uunin läheisyyteen pyrolyysitoiminnon aikana.

Tärkeitä turvallisuusohjeita

- ▶ Aukinainen luukku aiheuttaa loukkaantumisvaaran. Laitteen luukku kestää enintään 15 kg:n painon. Lapset voivat loukata itsensä avoimeen uuniluukkuun. Älä päästä lapsia istumaan tai astumaan avatun uuniluukun päälle äläkä anna lasten roikkua avatusta uuniluukusta.

Tekninen turvallisuus

- ▶ Asiattomista korjauksista voi aiheutua vaaratilanteita laitteen käyttäjälle. Laitteen asennus, huolto ja korjaukset on jätettävä valtuutetun huoltoliikkeen tehtäväksi.
- ▶ Vaurioitunut uuni voi vaarantaa turvallisuutesi. Tarkasta uuni ulkoisten vaurioiden varalta. Älä koskaan ota vahingoittunutta uunia käyttöön.
- ▶ Ajoittainen tai jatkuva käyttö itsenäisten tai verkon kanssa synkronoimattomien energiajärjestelmien (kuten erillisten verkkojen, varavoimajärjestelmien) kanssa on mahdollista. Edellytyksenä on, että käytettävä energiajärjestelmä on standardin EN 50160 tai muun vastaavan standardin mukainen. Asennus täytyy myös saarekekäytössä ja ei synkronoidussa käytössä varustaa suojalaitteilla, joita edellytetään tavanomaisen sähköasennuksen ja tämän Miele-tuotteen käytön yhteydessä, ja niiden asianmukainen toiminta on varmistettava, tai vaihtoehtoisesti asennus on varustettava muunlaisilla vastaavan suojaustason takaavilla suojalaitteilla. Tämä voidaan tehdä esimerkiksi VDE-AR-E 2510-2:n nykyisissä soveltamissäännöissä kuvatulla tavalla.

- ▶ Uunin sähköturvallisuus on taattu vain, kun sen sähköliitäntä on asianmukaisesti maadoitettu. Maadoitus on ehdottoman välttämätön. Jos olet vähänkin epävarma maadoituksen toimivuudesta, pyydä sähköasentajaa tarkistamaan se.



- ▶ Käyttämäsi sähköliitännän tietojen (sähköverkon taajuus ja jännite) on vastattava uunin arvokilvessä mainittuja tietoja, muuten uuni voi vahingoittua. Varmista yhteensopivuus ennen laitteen liittämistä sähköverkkoon. Ota epäselvissä tapauksissa yhteyttä sähköasentajaan.



- ▶ Älä liitä laitetta sähköverkkoon jatkojohdon tai haaroituspistorasian avulla, jottei laitteen sähköturvallisuus vaarannu (tulipalon vaara).
- ▶ Uunia saa käyttää vain paikalleen asennettuna. Vain tällöin sen turvallinen toiminta on taattu.
- ▶ Tätä uunia ei saa käyttää muualla kuin kiinteästi paikallaan pysyvissä sijoituspaikoissa (esim. asennus laivoihin on kielletty).
- ▶ Sähköiskuvaara. Uunin sähköä johtaviin osiin koskeminen voi olla hengenvaarallista. Muutokset laitteen sähköisissä tai mekaanisissa rakenteissa voivat aiheuttaa laitteeseen toimintahäiriöitä. Älä missään tapauksessa avaa uunin ulkovaippaa.
- ▶ Takuu raukeaa, jos uunia korjaa joku muu kuin Mielen valtuuttama huoltoliike.
- ▶ Rikkinäiset osat saa vaihtaa vain alkuperäisiin Miele-varaosiin. Vain tällaisista varaosista Miele voi taata, että ne täyttävät vaaditut turvallisuusmääräykset.
- ▶ Jos uuni toimitetaan ilman liitäntäjohtoa, anna Mielen valtuuttaman huoltoliikkeen asentaa siihen oikeanlainen liitäntäjohto (ks. kappale Asennus – Sähköliitäntä).
- ▶ Jos liitäntäjohto vahingoittuu, anna Mielen valtuuttaman huoltoliikkeen vaihtaa sen tilalle uusi oikeanlainen liitäntäjohto (ks. kappale Asennus – Sähköliitäntä).
- ▶ Uuni täytyy irrottaa sähköverkosta aina asennus-, huolto- ja korjaustöiden, kuten uunitilan lampun vaihdon ajaksi (ks. kohta Vianetsintä). Toimi jollakin seuraavista tavoista:
 - kytke laitteen sulake pois päältä sulaketaulusta tai
 - kierrä laitteen sulake irti sulaketaulusta tai
 - irrota pistotulppa (mikäli laitteessa sellainen on) pistorasiasta. Älä vedä liitäntäjohtosta, vaan tartu pistotulppaan.

Tärkeitä turvallisuusohjeita

- ▶ Uuni tarvitsee riittävästi jäähdytysilmaa toimiakseen moitteettomasti. Jäähdytysilman pääsyä uuniin ei saa estää esim. asentamalla laitetta ympäröivän kaapin sivuseiniin lämpösuojalistoja. Huolehdi myös siitä, ettei jäähdytysilma pääse lämpenemään muiden lämmönlähteiden, kuten puulieden tai vastaavan vaikutuksesta.
- ▶ Jos uuni on sijoitettu kalusteoven taakse, sitä saa käyttää vain kalusteovi avattuna. Jos suljet oven, lämpö ja kosteus pääsevät kertymään sen taakse, jolloin ne voivat vahingoittaa uunia, ympäröiviä kalusteita ja lattiaa. Sulje kalusteovi vasta, kun uuni on täysin jäähtynyt.

Asianmukainen käyttö

- ▶ Kuumat pinnat aiheuttavat palovammojen vaaran. Uunitila tulee käytön aikana erittäin kuumaksi. Voit polttaa kätesi lämpövastuksiin, uunitilan pintoihin, varusteisiin ja valmistettavaan ruokaan. Käytä patakintaita aina, kun laitat tuotteita kuumaan uuniin tai otat niitä sieltä pois tai kun työnnät kätesi kuumaan uunitilaan.
- ▶ Jos uunitilassa olevat elintarvikkeet alkavat savuta, pidä uuniluuku suljettuna, niin mahdolliset liekit tukahtuvat. Keskeytä uunin toiminta kytkemällä se pois päältä ja irrottamalla pistotulppa pistoraasiasta. Avaa uuniluuku vasta, kun savu on hälvennyt.
- ▶ Kuuman uunin läheisyydessä olevat esineet voivat kuumeta ja jopa syttyä palamaan. Älä koskaan käytä uunia huoneistosi lämmittämiseen.
- ▶ Ylikuumentunut rasva tai öljy voi syttyä palamaan ja aiheuttaa tulipalon. Kun paistat jotain kiehuvaan öljyyn tai rasvaan, älä poistu uunin ääreltä. Älä koskaan käytä vettä rasvapalon sammuttamiseen. Kytke uuni pois päältä ja pidä luuku kiinni, niin liekit tukehtuvat.
- ▶ Liian pitkä grillausaika voi johtaa elintarvikkeen kuivumiseen ja jopa syttymiseen. Noudata suositeltuja kestoajoja.
- ▶ Jotkut elintarvikkeet kuivuvat nopeasti ja voivat syttyä palamaan korkeissa grillauslämpötiloissa. Älä koskaan käytä grillaustoimintatapoja esim. leivän, sämpylöiden, kukkien tai yrttien kuivaamiseen. Käytä toimintatapaa Kiertoilma Plus  tai Ylä-/alalämpö .

- ▶ Jos käytät ruoanvalmistuksessa alkoholipitoisia juomia, muista että alkoholi höyrystyy korkeissa lämpötiloissa. Höyrystynyt alkoholi voi syttyä palamaan tiivistyessään kuumiin lämpövastuksiin.
- ▶ Jos hyödynnät jälkilämpöä ruokien lämpimänä pitämiseen, uunin lisääntyvä ilmankosteus ja sinne muodostuva kondensaatiovesi voivat aiheuttaa uuniin korroosiota. Myös laitteen ohjaustaulu, työtaso tai kalustekaappi voivat vahingoittua. Älä siksi kytke uunia kokonaan pois päältä, vaan valitse käytettävän toimintatavan alhaisin mahdollinen lämpötila. Kylmäilmapuhallin jatkaa tällöin automaattisesti toimintaansa.
- ▶ Kun säilytät tai pidät ruokia lämpimänä uunitilassa, ne voivat kuivua ja niistä poistuva kosteus voi aiheuttaa uuniin korroosiota. Peitä siksi elintarvikkeet kannella tai vastaavalla.
- ▶ Ylikuumentuminen voi aiheuttaa uunitilan pohjaan repeämiä tai halkeamia.
Älä koskaan laita uunitilan pohjalle alumiinifoliota tai vastaavaa. Jos haluat käyttää uunitilan pohjaa laskutilana valmistaussasi ruokaa tai lämmittäessäsi astioita, käytä tällöin yksinomaan toimintatapaa Kiertoilma Plus  tai Eco-Kiertoilma .
- ▶ Uunitilan pohja voi naarmuuntua, jos liikuttelet esineitä sitä pitkin. Jos asetat patoja, pannuja tai muita astioita uunitilan pohjalle, älä työnnä tai vedä niitä pohjaa pitkin.
- ▶ Vesihöyryn aiheuttama palovammojen vaara. Kun kylmää nestettä pääsee kaatumaan kuumille pinnoille, syntyy höyryä, joka voi aiheuttaa vakavia palovammoja. Lisäksi äkillinen lämpötilanmuutos voi vaurioittaa kyseisiä pintoja. Älä koskaan kaada kylmiä nesteitä suoraan kuumille pinnoille.
- ▶ On tärkeää, että lämpö jakautuu tasaisesti ruoka-aineeseen ja että lämpötila on riittävän korkea. Käännä elintarvike tai sekoita sitä, niin se lämpenee tasaisesti.
- ▶ Kuumuutta kestävämmät muoviasiastiat sulavat korkeissa lämpötiloissa ja voivat samalla vaurioittaa uunia ja jopa syttyä palamaan. Käytä vain uuninkestäviä muoviasiastioita. Noudata astianvalmistajan ohjeita.

Tärkeitä turvallisuusohjeita

- ▶ Ilmatiiviisti suljettuihin tölkkeihin muodostuu umpioimisen ja kuumentamisen aikana ylipaine, joka voi saada tölkit halkeamaan. Älä umpioi tai kuumenna tällaisia tölkkejä.
- ▶ Aukinainen luukku aiheuttaa loukkaantumisvaaran. Voit törmätä aukinaiseen luukkuun tai kompastua siihen. Älä siksi pidä luukku turhaan auki.
- ▶ Uunin luukku kestää enintään 15 kg:n painon. Älä istu tai astu avoimen uuniluukun päälle äläkä aseta sen päälle raskaita esineitä. Huolehdi myös siitä, ettei uuniluukun ja uunitilan väliin jää mitään puristuksiin. Uuni voi vaurioitua.

Teräksiset pinnat:

- ▶ Erilaiset liima-aineet voivat vaurioittaa teräspintojen suojaavaa pinnoitetta, jolloin se ei enää suojaa pintoja likaantumiselta. Älä kiinnitä tarramuistilappuja, teippiä tai muita tarroja laitteen teräspintoihin.
- ▶ Magneetit voivat aiheuttaa naarmuja. Älä ripusta laitteen teräspintoihin mitään magneettien avulla.

Puhdistus ja hoito

- ▶ Sähköiskuvaara. Höyrypuhdistimen höyry voi päästä laitteen sähköjohtaviin osiin ja aiheuttaa oikosulun. Älä siksi koskaan käytä höyrypuhdistimia laitteen puhdistukseen.
- ▶ Uunitilassa oleva karkea lika voi muodostaa runsaasti savua. Poista siksi karkein, irtonainen lika uunitilasta ennen pyrolyysitoiminnon käynnistämistä.
- ▶ Haitallisten höyryjen aiheuttama loukkaantumisvaara. Pyrolyysitoiminnon aikana voi muodostua höyryjä, jotka voivat ärsyttää limakalvoja. Älä oleskele pyrolyysitoiminnon aikana pitkään keittiössä äläkä päästä pikkulapsia ja lemmikkejä keittiöön. Tuuleta keittiötä hyvin pyrolyysitoiminnon aikana. Sulje muiden huoneiden ovet, ettei käry pääse leviämään.

- ▶ Voit irrottaa kannattimet (ks. kappale Puhdistus ja hoito – Peltien kannattimien ja FlexiClip-teleskooppikiskojen irrotus). Asenna kannattimet takaisin paikalleen oikein.
- ▶ Naarmut voivat saada luukun lasin hajoamaan. Älä käytä luukun lasien puhdistukseen hankaavia aineita, kovia sieniä tai harjoja tai mitään teräviä metallikaapimia.
- ▶ Lämpimät ja kosteat pinnat houkuttelevat vahinkohyönteisiä (esim. torakoita). Pidä siksi uuni ja sen ympäristö puhtaana. Takuu ei kata vahinkohyönteisten aiheuttamia vaurioita.

Varusteet

- ▶ Käytä vain alkuperäisiä Miele-varusteita. Jos laitteeseen asennetaan muita osia, laitteen takuu-aika, takuu ja/tai tuotevastuu päättyvät.
- ▶ Miele antaa toiminnallisille varaosille jopa 15 ja vähintään 10 vuoden toimitustakuun kyseisen uunimallin valmistuksen päättymisen jälkeen.
- ▶ Miele-yleispannuja HUB 5000-M/HUB 5001 (mikäli sellainen on) ei saa ripustaa kannatintasolle 1. Uunitilan pohja vahingoittuu. Pannun pohja tulisi liian lähelle uunitilan pohjaa, mikä saisi pohjan ylikuumentumaan ja voisi aiheuttaa emalin repeämisen tai halkeamisen. Älä aseta yleispannuja myöskään kannatintason 1 ylempien rimojen varaan, sillä tällöin pannun putoamisen estävä rajoitin ei toimi. Käytä yleensä kannatintasoa 2.
- ▶ Pyrolyysin korkea lämpötila vahingoittaa uunin varusteita. Poista ehdottomasti kaikki varusteet uunitilasta ennen pyrolyysitoiminnon käynnistämistä. Tämä koskee myös peltien kannattimia ja erikseen ostettavia lisävarusteita.

Pidä huolta ympäristöstäsi

Pakkauksen hävittäminen

Pakkaus helpottaa laitteen käsittelyä ja suojaa sitä vaurioilta kuljetuksen aikana. Pakkausmateriaalit on valmistettu luonnossa hajoavista ja useimmiten uusiokäyttöön soveltuvista materiaaleista.

Pakkausmateriaalin palauttaminen kiertoon säästää raaka-aineita. Lajittele pakkausmateriaalit asianmukaisesti keräysastioihin. Kuljetuspakkaukset voit palauttaa Miele-kauppiallesi.

Vanhan koneen käytöstä poistaminen

Sähkö- ja elektroniikkalaitteet sisältävät monenlaisia arvokkaita materiaaleja. Ne sisältävät kuitenkin myös aineita, seoksia ja osia, jotka ovat laitteiden toiminnan ja turvallisuuden kannalta välttämättömiä. Tavallisen kuiva- tai sekajätteen joukossa tai muuten asiattomasti käsiteltyinä tällaiset aineet voivat aiheuttaa haittaa terveydelle ja vahingoittaa ympäristöä. Älä siksi missään tapauksessa hävitä vanhaa laitettasi kuiva- tai sekajätteen mukana.



Vie käytöstä poistettava laite kotikuntasi järjestämään ilmaiseen sähkö- ja elektroniikkaromun keräyspisteeseen tai kierrätyskeskukseen. Voit myös palauttaa sen kodinkoneliikkeeseen tai Mielelle. Lain mukaan olet itse vastuussa mahdollisten laitteessa olevien henkilötietojesi poistamisesta. Laki velvoittaa sinua poistamaan ehjinä laitteesta kaikki vanhat paristot ja irrotettavat käytöstä poistettavat akut ja lamput, jotka voi poistaa rakenteita rikkomatta. Toimita ne asianmukaisesti ilmaisiin keräyspisteisiin. Muista aina säilyttää vanha laite poissa lasten ulottuvilta, kunnes viet sen keräyspisteeseen.

Uuni

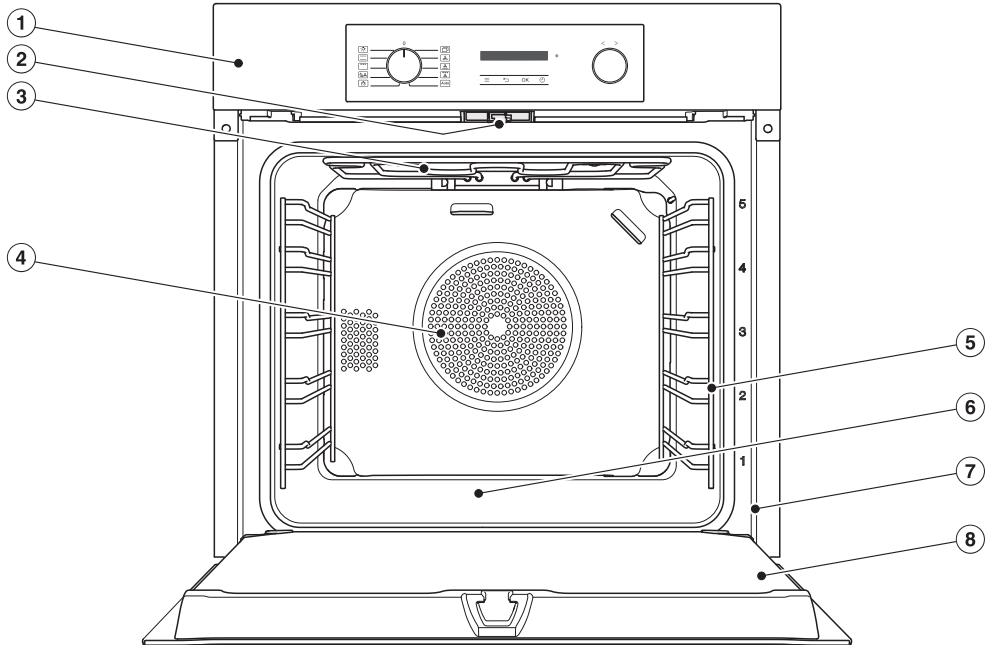

- ① Käyttövalitsimet
- ② Luukun lukitus pyrolyysitoimintoa varten
- ③ Ylälämpö-/grillivastus
- ④ Kiertoilmapuhaltimen imuaukko ja sen takana sijaitseva rengasmainen lämpö-
vastus
- ⑤ Kannattimet, joissa 5 kannatintasoa
- ⑥ Uunitilan pohja ja sen alla sijaitseva alalämpövastus
- ⑦ Etulevyn kehys, jossa arvokilpi
- ⑧ Luukku

Kalusteuunin käyttövalitsimet

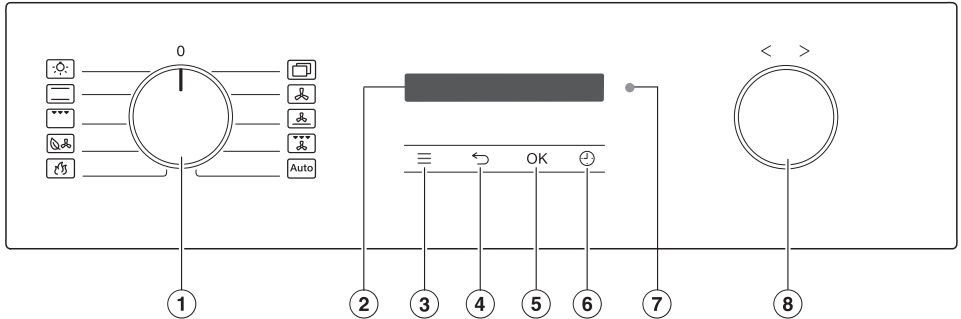













- ① Uunin toimintatavan valitsin
Toimintatavan valintaan
- ② Näyttö
Näyttää kellonajan ja käyttöön liittyviä tietoja
- ③ Hipaisupainike ≡
Asetusten hakemiseen esiin
- ④ Hipaisupainike ←
Paluu edelliseen kohtaan
- ⑤ Hipaisupainike OK
Toimintojen hakemiseen esiin ja asetusten tallennukseen
- ⑥ Hipaisupainike ⌚
Hälytyskellon, kestoajan tai valmistustoiminnon aloitus- tai lopetusajan asettamiseen
- ⑦ Optinen liitântä
(vain Miele-huollon käyttöön)
- ⑧ Kiertovalitsin < >
Aikojen ja lämpötilojen asettamiseen ja valikon kohtien valintaan

Uunin toimintatavan valitsin

Toimintatavan valitsimella voit valita toimintatavan ja kytkeä uunitilan valaisimen päälle erikseen.

Valitsinta voi kiertää sekä myötä- että vastapäivään.

Toimintatavat

-  Valaistus
-  Ylä-/alalämpö
-  Grilli laaja
-  Eco-Kiertoilma
-  Pyrolyysi
-  Muut ohjelmat | Booster 
-  Muut ohjelmat | AirFry 
-  Kiertoilma Plus
-  Tehopaisto
-  Kiertoilmagrilli
-  Auto Automaattiohjelmat

Näyttö

Näytössä näkyvät kellonaika sekä uunin toimintatapaa, lämpötilaa, kestoajoja, automaattiohjelmia ja erilaisia asetuksia koskevat tiedot.

Kiertovalitsin < >

Voit kiertää kiertovalitsinta sekä myötä- että vastapäivään.

Kun kierrät valitsinta myötäpäivään >, näytössä näkyvät lämpötilat ja ajat kasvavat, ja kun kierrät valitsinta vastapäivään <, ne pienenevät.

Tämän lisäksi voit käyttää kiertovalitsinta asetusten valintaluetteloiden ja automaattiohjelmien selaamiseen näytössä.





Kun haluat selata luetteloa alaspäin, kierrä valitsinta myötäpäivään >, ja kun haluat selata sitä ylöspäin, kierrä valitsinta vastapäivään <.

Hipaisupainikkeet

Hipaisupainikkeet reagoivat sormen kosketukseen. Laite kuittaa jokaisen kosketuksen merkkiäänellä. Voit kytkeä painikeäänen pois päältä hipaisupainikkeella  | Äänenvoimakkuus | Painikeääni.







Kalusteunin käyttövalitsimet

Näytön alapuolella olevat hipaisupainikkeet

Hipaisupainike	Toiminto
	Tällä hipaisupainikkeella voit hakea esiin asetukset, kun toimintatavan valitsin on asennossa 0 tai asennossa Valaistus  .
	Tällä hipaisupainikkeella pääset edelliseen valikkoon tai päävalikkoon sen mukaan, missä valikossa olit.
OK	Tällä hipaisupainikkeella voit hakea esiin toimintoja, kuten hälytyskellon, tallentaa tekemiäsi arvojen tai asetusten muutoksia tai kuitata näyttöön tulevia ilmoituksia.
	Kun käynnissä ei ole valmistustoimintoa, tällä hipaisupainikkeella voit milloin vain asettaa hälytyskellon (esim. kananmunien keittämistä varten). Kun jokin valmistustoiminto on käynnissä, voit asettaa hälytyskellon, valmistustoiminnon kestoajan ja aloitus- tai lopetusajan.

Symbolit

Näytössä voi näkyä seuraavia symboleja:

Symboli	Merkitys
	Tämä symboli osoittaa, että saatavilla on käyttöön liittyviä tietoja ja ohjeita. Voit kuitata tietoikkunan hipaisupainikkeella OK.
	Hälytyskello
	Nykyinen asetukset näkyy väkäsellä merkittynä.
	Joitakin asetuksia, kuten näytön kirkkautta tai äänenvoimakkuutta muutetaan segmenteistä koostuvan palkin avulla.
	Käytönesto estää asiattomia henkilöitä kytkemästä uunia päälle vahingossa (ks. kappale Asetukset – Käytönestotoiminto  .
	Etäkäyttö (tulee näkyviin vain, kun käytössä Miele@home-järjestelmä ja olet valinnut asetuksen Etäkäyttö Pääällä).

Toimintatavan valinta

- Kierrä toimintatavan valitsin haluamasi toimintatavan kohdalle.

Suosituslämpötila tulee näkyviin.

- Muuta suosituslämpötilaa tarvittaessa kiertovalitsimella < >.
- Vahvasta valitsemalla OK.

Toimintatavan vaihtaminen

Voit vaihtaa toimintatapaa valmistustoitinnon aikana.

- Kierrä toimintatavan valitsin uuden toimintatavan kohdalle.

Asettamasi kestoajat poistuvat laitteen muistista.

Numerojen syöttäminen

Luvut, joita voit muuttaa, näkyvät vaalealla pohjalla.

- Muuta aikaa kiertämällä kiertovalitsinta < > myötä- tai vastapäivään.
- Vahvasta valitsemalla OK.

Muuttamasi luku tallentuu laitteen muistiin.

Valikon kohdan valinta valintaluettelosta

- Kun valitset vaihtoehdon \equiv , \oplus tai Auto, kyseinen valikko avautuu. Selaa valintaluetteloa kiertovalitsimella < >, kunnes haluamasi valikon kohta tulee näkyviin.
- Vahvasta valitsemalla OK.

Asetuksen muuttaminen valintaluettelossa

Valittuna olevan asetuksen tunnustat väkäsestä ✓.

- Kierrä kiertovalitsinta < > myötä- tai vastapäivään, kunnes haluamasi arvo tai asetusta tulee näkyviin.
- Vahvasta valitsemalla OK.

Asetus tallentuu. Näyttöön tulee edellinen valikko.

Asetuksen muuttaminen segmenttipalkin avulla

Jotkin asetukset näkyvät segmenttipalkkina ■■■■■□□□□. Kun kaikki segmentit näkyvät tummina, suurin asetusarvo on valittuna.

Kun mikään segmentti ei näy tai enintään yksi segmentti näkyy tummana, pienin asetusarvo on valittuna tai asetusta on kokonaan pois käytöstä (esim. äänenvoimakkuus: äänet kokonaan pois käytöstä).

- Kierrä kiertovalitsinta < > myötä- tai vastapäivään, kunnes haluamasi asetusta tulee näkyviin.
- Vahvasta valintasi painikkeella OK.

Asetus tallentuu. Näyttöön tulee edellinen valikko.

Varusteet

Tässä käyttö- ja asennusohjeessa kuvattut laitemallit kerrotaan käyttöohjeen ta-
kasivulla.

Arvokilpi

Arvokilpi sijaitsee etulevyn kehyksessä ja näkyy, kun uunin luukku on auki.

Arvokilvestä löydät laitteen tyyppi- ja valmistusnumerot sekä sähköliitännätiedot (verkkojännite, taajuus ja enimmäisliitännäteho).

Ota nämä tiedot valmiiksi esille, kun otat yhteyttä Mieleen tai valtuutettuun huoltoon, niin palvelu nopeutuu.

Pakkauksen sisältö

- Käyttö- ja asennusohje uunia varten
- Ruuvit, joilla uuni kiinnitetään sijoituskaappiin
- Erilaisia lisävarusteita

Mukana toimitettavat ja erikseen ostettavat lisävarusteet

Varusteet vaihtelevat malleittain.

Yleensä uunien mukana toimitetaan kannattimet, yleispelti ja ritilä.

Joidenkin uunien mukana toimitetaan myös muita tässä lueteltuja varusteita.

Kaikki tässä esiteltävät varusteet sekä puhdistus- ja hoitoaineet on kehitetty nimenomaan Mieleen uuneja varten.

Voit tilata lisävarusteita Mieleen verkko-kaupasta, Mieleen asiakaspalvelusta tai Miele-kauppiaaltaasi.

Kun tilaat näitä tuotteita, muista ehdottomasti ilmoittaa laitteesi tyyppinumero sekä tilaamasi varusteen tuotenumero.

Kannattimet

Uunitilan sivuseinissä on peltejä ja muita varusteita varten kannattimet, joissa on kannatintasot ⁵ varusteiden ripustamista varten.

Kannatintasot on merkitty uunin etulevyn kehykseen.

Jokainen kannatintaso koostuu kahden kaksirimaisen kannattimen muodostamasta parista.

Varusteet (kuten ritilä) työnnetään kannatintason kannatinparin rimojen väliin.

Voit irrottaa kannattimet (ks. kappale Puhdistus ja hoito – Peltien kannattimien ja FlexiClip-teleskooppikiskojen irrotus).

Leivinpelti, yleispelti ja ritilä, joissa kaikissa on rajoitin

Leivinpelti HBB 71:

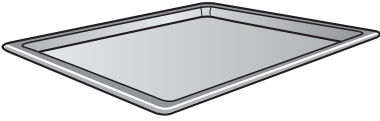

Yleispelti HUBB 71:

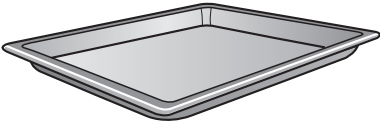

Ritilä HBBR 71:

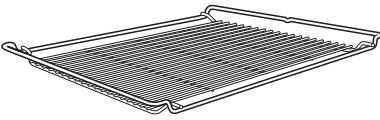

Työnnä nämä varusteet aina haluamasi kannattintason kannatinparin rimojen väliin.

Työnnä ritilä kannattimiin aina oikein päin (ei ylösalaisin).

Näiden varusteiden lyhyillä sivuilla on rajoitin keskellä. Se estää varustetta putoamasta pois kannattimilta silloin, kun haluat vetää sen vain osittain ulos.



Kun haluat käyttää ritilää yleispellin päällä, työnnä ensin pelti uuniin kannattintason kannatinparin rimojen väliin ja aseta ritilä sen päälle.

FlexiClip-teleskooppikiskot HFC 70-C

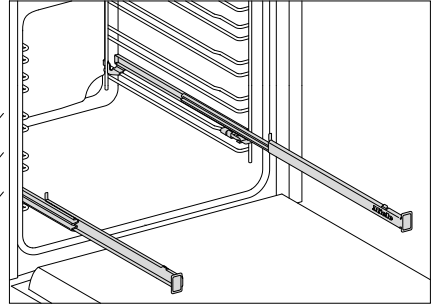

Voit asentaa FlexiClip-teleskooppikiskot vain kannattintasoille 1, 2 ja 3.

FlexiClip-teleskooppikiskot voidaan vetää kokonaan ulos uunitilasta, jolloin ruokien kypsymistä on helpompi tarkkailla.

Työnnä FlexiClip-teleskooppikiskot kokonaan sisään, ennen kuin työnnät varusteen niiden varaan.

Varusteet

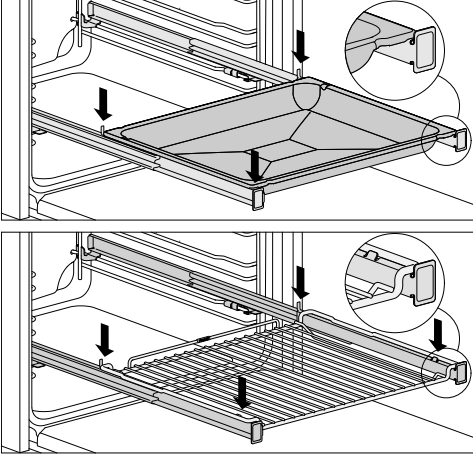

Jottei varuste pääse vahingossa keikah-tamaan alas:

- Varmista, että varuste asettuu etu-maisen ja takimmaisen kannatintapin väliin.
- Työnnä ritilä FlexiClip-teleskooppikis-koihin aina oikein päin (ei ylösalaisin).

FlexiClip-teleskooppikiskot kestävät enintään 15 kg painon.

Koska FlexiClip-teleskooppikiskot ri-pustetaan kannatinparin kannattimien ylemmän riman päälle, etäisyys ylä-puoliseen kannatintasoon pienenee. Liian lähekkäin olevat varusteet hei-kentävät paistotulosta.

Voit paistaa kerralla useammalla leivin-pellillä, yleispellillä tai ritilällä.

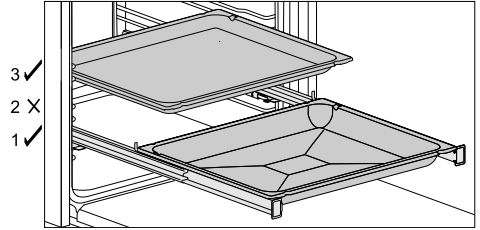

- Työnnä yksi leivinpelti, yleispelti tai ri-tilä FlexiClip-teleskooppikiskoille.
- Jätä FlexiClip-teleskooppikiskojen yläpuolelta vähintään yksi kannatinta-so tyhjäksi.

Voit asettaa FlexiClip-teleskooppikis-koille yleispellin, jonka päälle olet aset-tanut ritilän.

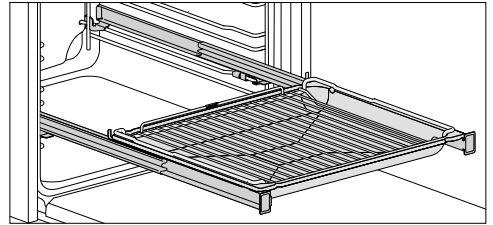

- Työnnä yleispelti ja sen päälle asetet-tu ritilä FlexiClip-teleskooppikiskoille. Ritilä menee uuniin työnnettäessä au-tomaattisesti FlexiClip-teleskooppi-kiskojen yläpuolisen kannatintason kannattimien rimojen väliin.
- Jätä FlexiClip-teleskooppikiskojen yläpuolelta vähintään yksi kannatinta-so tyhjäksi.

FlexiClip-teleskooppikiskojen asennus

⚠ Kuumat pinnat aiheuttavat palovammojen vaaran.

Uunitila tulee käytön aikana erittäin kuumaksi. Voit polttaa kätesi lämpövastuksiin, uunitilan pintoihin ja varusteisiin.

Anna lämpövastusten, uunitilan ja varusteiden jäähtyä, ennen kuin alat asentaa tai irrottaa FlexiClip-teleskooppikiskoja.

FlexiClip-teleskooppikiskot kannattaa asentaa kannatintasolle 1. Näin voit käyttää niitä valmistaessasi kaikkia ruokia, jotka suositellaan valmistettavaksi kannatintasolla 2.

Jokainen kannatintaso koostuu kahden kaksirimaisen kannattimen muodostamasta parista. FlexiClip-teleskooppikiskot asennetaan kannatintason kannatinparin ylempien rimojen päälle.

Asenna FlexiClip-teleskooppikisko, jos on teksti Miele, uunin oikeaan reunaan.

Älä vedä FlexiClip-teleskooppikiskoja avattuun asentoon, kun asennat tai irrotat niitä.

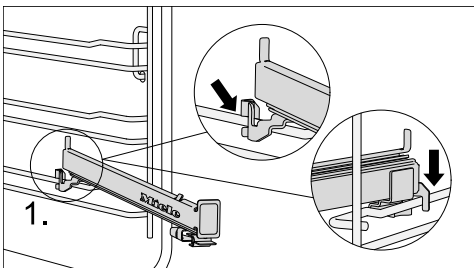

- Aseta teleskooppikisko edestä kannattimen ylempään rimaan päälle (1.).

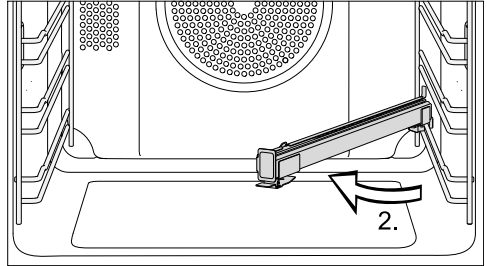

- Käännä FlexiClip-teleskooppikisko uunitilan keskiosa päin (2.).

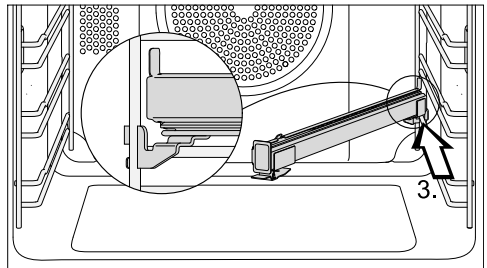

- Liu'uta FlexiClip-teleskooppikisko kannattimen ylempää rimaa pitkin vinoassa asennossa vasteeseen asti kohti uunin takaseinää (3.).

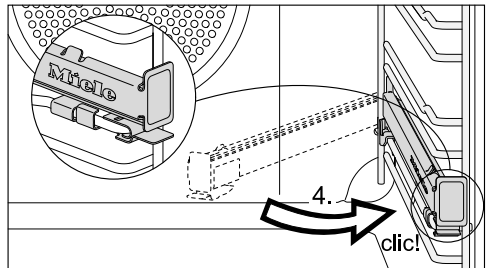

- Käännä FlexiClip-teleskooppikisko takaisin kannattimen suuntaiseksi ja napsauta se paikalleen ylempään rimaan (4.).

Jos FlexiClip-teleskooppikiskot jäävät jumiin, vedä niitä kerran voimakkaasti ulospäin.

Varusteet

FlexiClip-teleskooppikiskojen irrotus

⚠ Kuumat pinnat aiheuttavat palovammojen vaaran.

Uunitila tulee käytön aikana erittäin kuumaksi. Voit polttaa kätesi lämpövastuksiin, uunitilan pintoihin ja varusteisiin.

Anna lämpövastusten, uunitilan ja varusteiden jäähtyä, ennen kuin alat asentaa tai irrottaa FlexiClip-teleskooppikiskoja.

- Työnnä FlexiClip-teleskooppikisko kokonaan sisään.

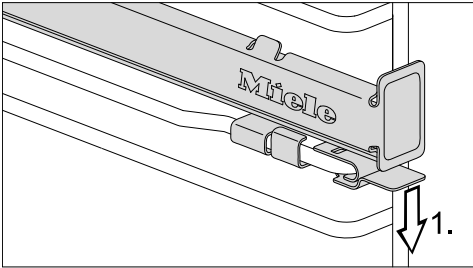

- Paina FlexiClip-teleskooppikiskon kielekettä alaspäin (1.).

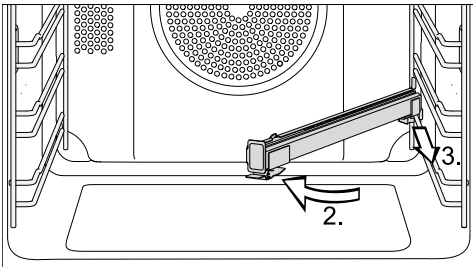

- Käännä FlexiClip-teleskooppikisko uunitilan keskiosaan päin (2.) ja vedä sitä eteenpäin kannattimen ylemmää rimaa pitkin (3.).
- Nosta FlexiClip-teleskooppikisko irti kannattimen rimasta ja ota se pois.

Gourmet-leivin- ja AirFry-pelti, rei'itetty HBBL 71

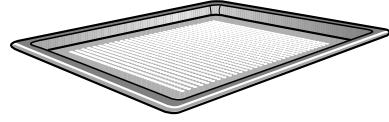

Gourmet-leivin ja AirFry-pellin hieno rei'itys mahdollistaa täydellisen kypsennyksen:

- Se parantaa hiiva- ja rasvaöljytaikinasta valmistettavien leivonnaisten, leipien ja sämpylöiden pohjan ruskistumista. Kauli taikina työtasolla ja nosta se sitten Gourmet-leivin- ja AirFry-pellille.
- Sen avulla voit friteerata ranskanperunat, perunakuorukat ja muut vastaavat tuotteet ilman rasvaa kuumassa ilmavirrassa (AirFrying).
- Erilaisia tuotteita kuivattaessa se parantaa ilmankiertoa.

Emalipinta on pinnoitettu PerfectClean-menetelmällä.

Myös rei'itetty **pyöreä paisto- ja AirFry-vuoka HBFP 27-1** soveltuu samoihin tarkoituksiin.

Pyöreät vuuat



Reiätön pyöreä paistovuoka

HBF 27-1 sopii erinomaisesti mm. piz-
zan, rieskan, suolaisten tai makeiden
hiiva- tai kakkutaikinasta valmistettavien
paistosten, torttujen sekä kuorutetta-
vien jälkiruokien valmistamiseen, kuten
myös pakastettujen pizzojen ja leivon-
naisten lämmittämiseen.

**Rei'itetty pyöreä paisto- ja AirFry-
vuoka HBFP 27-1** sopii samoihin käyt-
tötarkoituksiin kuin **rei'itetty Gourmet-
leivin- ja AirFry-pelti HBBL 71**.

Molempien emalipinta on pinnoitettu
PerfectClean-menetelmällä.

- Työnnä ritilä uuniin ja aseta pyöreä
paistovuoka ritilälle.

Grillaus- ja paistopelti HGBB 71

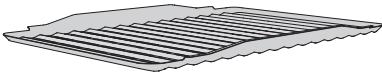

Grillaus- ja paistopelti asetetaan yleis-
pellille.

Se estää lihasta grillauksen, paistami-
sen tai AirFry-kypsennyksen aikana va-
luvan nesteen palamisen, jolloin neste
voidaan hyödyntää myöhemmin.

Emalipinta on pinnoitettu PerfectClean-
menetelmällä.

Paistokivi HBS 70



Kun haluat paistoksiin rapean pohjan,
saat parhaimman mahdollisen tuloksen
käyttämällä paistokiveä, esimerkiksi piz-
zaa, piirakoita, leipää, sämpylöitä, suo-
laisia leivonnaisia yms. paistaessasi.
Paistokivi on valmistettu tulenkestäväs-
tä keramiikasta ja sen pinta on lasitettu.
Tuotteiden uuniin laittamista ja sieltä ot-
tamista varten paistokiven mukana toi-
mitetaan puinen leipälapio.

- Työnnä ritilä uuniin ja aseta paistokivi
ritilälle.

Varusteet

Gourmet-yleispannu HUB Yleispannun kansi HBD

Tavallisista pannuista poiketen Mielen Gourmet-yleispannut voidaan ripustaa suoraan uunin kannattimien varaan. Ne on ritilän tavoin varustettu kannattimilta tippumiselta suojaavalla rajoittimella. Yleispannujen pinta on käsitelty tarttumattomalla pinnoitteella.

Gourmet-yleispannuja on saatavana erisyyisinä. Leveys ja korkeus ovat aina samat.

Yleispannuihin sopivia kansiä voi tilata erikseen. Ilmoita tilatessasi yleispannusi tyyppinumero.

Syvyys: 22 cm

HUB 5000-M
HUB 5001-M*

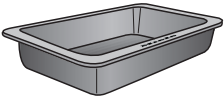

HBD 60-22

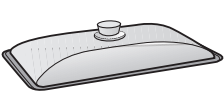

Syvyys: 35 cm

HUB 5001-XL*

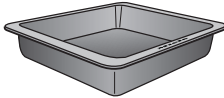

HBD 60-35

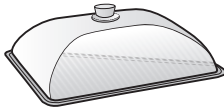

* sopii induktiokeittotasaille

Peltien otin HEG

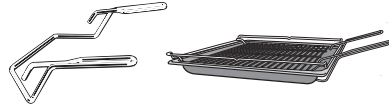



Yleispellin, leivinpellin ja ritilän käsittelyyn.

Puhdistus- ja hoitotarvikkeet

- Mielen mikrokuituliina
- Mielen uuninpuhdistusaine

Turvatoiminnot

- **Käytönestotoiminto** 
(ks kappale Asetukset – Käytönestotoiminto )
- **Jäähdytyspuhallin**
(ks. kappale Asetukset – Puhaltimen jälkikäynti)
- **Turvakatkaisu**
Turvakatkaisu kytkeytyy automaattisesti päälle, kun uuni on toiminnassa epätavallisen pitkään. Tämän ajan pituus vaihtelee käyttämäsi toimintatavan mukaan.
- **Uuniluukun jäähdytys**
Uuniluukku koostuu osittain lämpöä heijastavalla pinnoitteella käsitellyistä lasilevyistä. Uunin toiminnan aikana uuniluukun lasien läpi ohjataan lisäksi jäähdytysilmaa, jolloin luukun ulommainen lasi pysyy viileänä. Luukun voi irrottaa ja purkaa osiin puhdistusta varten (katso kappale Puhdistus ja hoito).
- **Luukun lukitus** pyrolyysitoimintoa varten
Luukku lukkiutuu turvallisuussyistä aina pyrolyysitoiminnon käynnistyttyä. Luukun lukitus vapautuu vasta, kun uunitilan lämpötila on laskenut alle 280 °C:n.

PerfectClean-pinnoitetut pinnat

PerfectClean-pintojen tarttumattomuusominaisuudet ovat erinomaiset ja ne on erittäin helppo pitää puhtaana.

Tarttuneet ruokajäämät irtoavat pinnoilta helposti. Leipomisesta ja paistamisesta syntyvä lika lähtee helposti.

Voit viipaloida ja leikata paistettuja tuotteita suoraan PerfectClean-pinnoitetulla pellillä.

Älä käytä keraamisia veitsiä, ne voivat naarmuttaa PerfectClean-pintaa.

PerfectClean-käsitellyjä pintoja tulee käsitellä kuten lasipintoja.

Kun noudatat kappaleessa Puhdistus ja hoito annettuja ohjeita, saat nauttia tarttumattoman ja helposti puhdistettavan pinnoitteen eduista mahdollisimman pitkään.

PerfectClean-pinnoitetut pinnat:

- Yleispelti
- Leivinpelti
- Gourmet-leivin- ja AirFry-pelti, rei'itetty
- Grillaus- ja paistopelti
- Pyöreä paistovuoka
- Pyöreä paisto- ja AirFry-vuoka, rei'itetty

Ensimmäinen käyttökerta

Miele@home

Uunissasi on sisäänrakennettu WLAN-moduuli.

Sen käyttöä varten tarvitset:

- WLAN-verkon
- Miele-sovelluksen
- Miele-käyttäjätilin. Voit luoda käyttäjätilin Miele-sovelluksella.

Miele-sovellus opastaa sinua yhteyden muodostamisessa uunisi ja kotisi WLAN-verkon välille.

Kun olet liittännyt uunin WLAN-verkkoon, voit suorittaa sovelluksella mm. seuraavia toimintoja:

- saada tietoa uunin senhetkisestä toimintatilasta
- hakea esiin meneillään olevaa kypsennostoimintoa koskevia neuvoja
- lopettaa meneillään olevan toiminnon

WLAN-verkkoon liittäminen lisää uunin energiankulutusta, myös silloin, kun sen virta on kytketty pois päältä.

Varmista, että WLAN-verkon signaalivoimakkuus on riittävä uunin sijointipaikassa.

WLAN-yhteyden käyttövarmuus

WLAN-yhteys toimii samalla taajuusalueella monien muiden laitteiden (kuten mikroaaltouunien ja kauko-ohjattavien lelujen) kanssa. Tämä voi aiheuttaa hetkellisiä yhteyshäiriöitä tai yhteyden katkeamisen kokonaan. Siksi emme voi taata, että järjestelmän tarjoamat toiminnot olisivat ehdottomasti jatkuvasti käytettävissä.

Miele@home:n käytettävyys

Käyttömaan Miele@home-palvelujen saatavuus vaikuttaa Miele-sovelluksen käyttöön.

Miele@home-palvelua ei ole saatavissa kaikissa maissa.

Lisätietoja palvelun käytettävyydestä löydät internetsivuiltamme www.miele.com.

Miele-sovellus

Voit ladata Miele-sovelluksen ilmaiseksi Apple App Storesta® tai Google Play Storesta™.



Perusasetukset

Seuraavat asetukset on tehtävä ennen laitteen käyttöönottoa. Voit kuitenkin muuttaa näitä asetuksia myöhemmin (ks. kappale Asetukset).

 Kuumat pinnat aiheuttavat palovammojen vaaran.

Uunitila tulee käytön aikana erittäin kuumaksi.

Uunia saa käyttää vain paikalleen asennettuna. Vain tällöin sen turvallinen toiminta on taattu.

Kun liität uunin sähköverkkoon, sen virta kytkeytyy päälle automaattisesti. Näyttöön tulee teksti "Miele" ja jonkin ajan kuluttua pyyntö valita kieli.

Kielen valinta

- Valitse haluamasi kieli kiertovalitsimella < >.
- Vahvista valitsemalla OK.

Jos olet vahingossa valinnut kielen, jota et ymmärrä, noudata kappaleessa Asetukset – Kieli  annettuja ohjeita.

Sijainnin valinta

- Valitse haluamasi sijainti kiertovalitsimella < >.
- Vahvista valitsemalla OK.

Valmistelut Miele@home-käyttöä varten

Näyttöön tulee Asenna "Miele@home".

- Jos haluat muodostaa yhteyden Miele@home-verkkoon välittömästi, vahvista valitsemalla OK.
- Halutessasi voit siirtää yhteyden muodostamisen myöhempään ajankohtaan. Valitse tällöin Ohita kiertovalitsimella < > ja vahvista valitsemalla OK.
Katso tätä varten yhteydenmuodostamisohjeet kappaleesta Asetukset – Miele@home.
- Jos haluat muodostaa Miele@home-yhteyden heti, valitse sopiva yhteydenmuodostustapa.

Näyttö ja Miele-sovellus opastavat sinua yhteyden muodostamisen seuraavissa vaiheissa.

Kellonajan asettaminen

- Aseta kellonaika kiertovalitsimella < > tunteina ja minuutteina.
- Vahvista valitsemalla OK.

Käyttöönoton saattaminen loppuun

Käyttöönotto päättynyt tulee näkyviin.

- Vahvista valitsemalla OK.

Kieli  tulee näkyviin.

- Kosketa hipaisupainiketta .

Kellonaika tulee näkyviin.

Käyttöönotto on nyt suoritettu.

Ensimmäinen käyttökerta

Uunin ensimmäinen kuumenus

Uunista voi ensimmäisellä käyttökerralla lähteä epämiellyttävää käryä. Kuumenna tästä syystä uunia ensimmäisellä kerralla vähintään tunnin ajan.

Tuuleta keittiötä hyvin, kun kuumennat uunia ensimmäisen kerran. Sulje muiden huoneiden ovet, ettei käry pääse leviämään.

- Poista mahdolliset tarrat ja suojamuovut uunista ja varusteista.
- Puhdista uunitila ennen lämmitystä kostealla liinalla mahdollisesta pölystä ja pakkausmateriaalien jäämistä.
- Kiinnitä FlexiClip-teleskooppikiskot (jos käytettävissä) peltien kannattimiin ja työnnä kaikki pellit sekä ritilä uuniin.
- Valitse toimintatavan valitsimella  Muut ohjelmat.

Booster ✓ tulee näkyviin.

- Vahvista valitsemalla OK.

Suosituslämpötila (160 °C) tulee näyttöön.

Uunin lämpövastukset, uunivalaisin ja jäähdytyspuhallin kytkeytyvät päälle.

- Valitse korkein mahdollinen lämpötila (250 °C).
- Kuumenna uunia vähintään tunnin ajan.
- Kierrä toimintatavan valitsin kuumenuksen jälkeen asentoon 0.

Uunitilan puhdistus ensimmäisen lämmityskerran jälkeen

 Kuumat pinnat aiheuttavat palovammojen vaaran.







Uunitila tulee käytön aikana erittäin kuumaksi. Voit polttaa kätesi lämpövastuksiin, uunitilan pintoihin ja varusteisiin.

Anna lämpövastusten, uunitilan ja varusteiden jäähtyä ennen puhdistusta.

- Ota kaikki varusteet ulos uunista ja puhdista ne käsin (ks. kappale Puhdistus ja hoito).
- Puhdista uunitila puhtaalla sieniliinalla, käsiastianpesuaineella ja lämpimällä vedellä tai puhtaalla, kostutetulla mikrokuituliinalla.
- Kuivaa pinnat lopuksi pehmeällä liinalla.

Sulje uuniluukku vasta, kun uunitila on kuivunut.

Asetukset

Valikon kohta	Mahdolliset asetukset
Kieli 	... deutsch english ... Sijainti
Kellonaika	Näyttö Päällä* Pois päältä Virta pois yöaikaan Ajan näyttötapa 12 h 24 h* Aseta
Näyttö	Kirkkaus 
Äänenvoimakkuus	Merkkiäänet Melodiat*  Solo-Ton  Painikeääni 
Yksiköt	Lämpötila °C* °F
Suosituslämpötilat	
Pyrolyysiä suositellaan	Päällä Pois päältä*
Puhaltimen jälkikäynti	Lämpötilaohjattu* Aikaohjattu
Käyttötunnit	
Käytönestotoiminto 	Päällä Pois päältä*
Miele@home	Ota käyttöön Pois käytöstä Yhteyden tila Asenna uudelleen Palauta Asenna
Etäkäyttö	Päällä* Pois päältä
Etäpäivitys	Päällä* Pois päältä
Ohjelmaversio	
Myymäälä	Messuasetus Päällä Pois päältä*
Tehdasasetukset	Laiteasetukset Suosituslämpötilat

* Tehdasasetus

Asetukset

Asetukset-valikon hakeminen esiin

Hipaisupainikkeella ≡ voit hakea esiin valikon "Asetukset" ja muokata uunia henkilökohtaisten mieltymystesi mukaiseksi muokkaamalla sen tehdasasetuksia.

- Kierrä toimintatavan valitsin asentoon 0 tai asentoon Valaistus .
- Kosketa hipaisupainiketta ≡.

Valittavissa olevien asetusten luettelo ilmestyy näyttöön.

- Valitse haluamasi asetus toimintatavan valitsimella < >.



Nyt voit tarkistaa tai muuttaa asetuksia.

- Kun haluat poistua valikoista, kosketa taas hipaisupainiketta ≡.

Kieli

Nyt voit valita kielen ja sijainnin.

Kun olet valinnut kielen ja vahvistanut valintasi, näytön kieli muuttuu heti valitsemaksesi.

Vinkki: Jos valitsit vahingossa kielen, jota et ymmärrä, kosketa hipaisupainiketta ≡. Symbolista  pääset takaisin alavalikkoon Kieli .

Kellonaika

Näyttö

Valitse tällä asetuksella, miten haluat kellonajan näkyvän laitteen virran ollessa pois päältä:

- Päällä
Kellonaika näkyy näytössä aina.
- Pois päältä
Näyttö pysyy pimeänä, mikä säästää energiaa.
- Virta pois yöaikaan
Kellonaika näkyy vain klo 5–23, mikä säästää energiaa. Muina aikoina näyttö pysyy pimeänä.

Ajan näyttötapa

Voit valita 24 tai 12 tunnin kellon (24 h tai 12 h).

Aseta

Aseta tunnit ja minuutit.

Sähkökatkon jälkeen kellonaika palaa näyttöön normaalisti. Kellonaika pysyy sähkökatkon sattuessa muistissa n. 5 minuutin ajan.

Näyttö

Kirkkaus

Näytön kirkkautta säädetään segmenttipalkin avulla.

- ■■■■■■■■
kirkkain
- ■-----□
himmein

Äänenvoimakkuus

Merkkiäänet

Kun merkkiäänet on otettu käyttöön, laitteesta kuuluu merkkiääni, kun valittu lämpötila on saavutettu ja kun asetettu aika on kulunut.

Melodiat

Valmistuksen päätyttyä laitteesta kuuluu melodia jaksoittain useampaan kertaan.

Melodian äänenvoimakkuutta säädetään segmenttipalkin avulla.

- ■■■■■■■■
suurin äänenvoimakkuus
- □-----□
melodia ei ole käytössä

Solo-Ton

Valmistuksen päätyttyä laitteesta kuuluu tietyn ajan jatkuva merkkiääni.

Tämän merkkiäänen korkeutta säädetään segmenttipalkin avulla.

- ■■■■■■■■■■■■■■■■■■
korkein ääni
- □-----□
matalin ääni

Painikeääni

Jokaisen hipaisupainikkeen painalluksen yhteydessä kuuluu painikeäänen voimakkuutta säädetään segmenttipalkin avulla.

- ■■■■■■■■
suurin äänenvoimakkuus
- □-----□
painikeääni ei ole käytössä

Yksiköt

Lämpötila

Voit valita, asetetaanko lämpötila celsius- (°C) tai fahrenheitasteina (°F).

Suosituslämpötilat

Jos käytät usein lämpötiloja, jotka poikkeavat tehtaalta asetetuista suosituslämpötiloista, sinun kannattaa tallentaa omat yksilölliset lämpötilasi.

Kun olet hakenut tämän valikon kohdan esiin, näyttöön tulee valintaluettelo toimintatavoista suosituslämpötiloineen.

- Valitse haluamasi toimintatapa.
- Muuta suosituslämpötilaa.
- Vahvasta valitsemalla OK.

Pyrolyysiä suositellaan

Voit valita, tuleeko näyttöön suositus pyrolyysitoiminnon käynnistämisestä (Päällä) vai ei (Pois päältä).

Asetukset

Puhaltimen jälkikäynti

Kun valmistustoiminto päättyy, kylmäilmapuhallin jatkaa toimintaansa, jottei uunitilaan alkaisi muodostua kosteutta, joka voisi höyrystyä uunin ohjaustauluun ja uunia ympäröiviin kalusteisiin.

- Lämpötilaohjattu
Kylmäilmapuhallin kytkeytyy pois päältä, kun uunitila on jäähtynyt alle 70 °C:n.
- Aikaohjattu
Kylmäilmapuhallin kytkeytyy pois päältä noin 25 minuutin kuluttua.

Höyrystynyt kosteus saattaa vahingoittaa laitetta ympäröiviä kalusteita ja aiheuttaa uuniin korroosiota.

Jos jätät ruoat uuniin valmistuksen päätyttyä, kun olet valinnut asetuksen Aikaohjattu, uunin sisätilaan alkaa kertyä kosteutta, joka voi höyrystyä ohjaustauluun, työtason reunaan tai viereisiin keittiökalusteisiin.

Älä pidä ruokia lämpiminä uunissa, kun olet valinnut asetuksen Aikaohjattu.

Käyttötunnit

Valitsemalla Käyttötunnit saat näkyviin uunisi kokonaiskäyttötuntimäärän.

Käytönestotoiminto

Käytönesto estää asiattomia henkilöitä kytkemästä uunia päälle vahingossa.

Vaikka käytönesto on päällä, voit silti käyttää hälytyskellotoimintoa suoraan.

Käytönesto pysyy päälle kytkettynä myös sähkökatkon jälkeen.

- Päällä
Käytönesto kytkeytyy päälle. Nyt voit käyttää uunia vain, kun kosketat ensin hipaisupainiketta OK vähintään 6 sekunnin ajan.
- Pois päältä
Käytönesto on pois käytöstä. Voit käyttää uunia tavalliseen tapaan.

Miele@home

Tämä uuni on Miele@home-yhteensopiva kodinkone. Uuniisi on tehtaalla valmiiksi asennettu WLAN-tiedonsiirtomoduuli langatonta tiedonsiirtoa varten.

Voit liittää uunisi kotisi WLAN-verkkoon monella eri tavalla. Suosittelemme, että liität uunisi käyttöpaikan WLAN-verkkoon joko Miele-sovelluksen tai WPS:n kautta.

- Ota käyttöön
Tämä asetus on näkyvässä vain, kun Miele@home on pois käytöstä. WLAN-toiminto on jälkeen käytössä.
- Pois käytöstä
Tämä asetus on näkyvässä vain, kun Miele@home on otettu käyttöön. Kone pysyy yhdistettynä Miele@home-järjestelmään, WLAN-toiminto menee pois käytöstä.
- Yhteyden tila
Tämä asetus on näkyvässä vain, kun Miele@home on otettu käyttöön. Näyttöön tulee tietoja, kuten WLAN-vastaanoton laatu, verkon nimi ja IP-osoite.
- Asenna uudelleen
Tämä asetus on näkyvässä vain, kun yhteys WLAN-verkkoon on muodostettu. Verkkoasetukset nollautuvat ja pääset heti muodostamaan uuden verkkoyhteyden.

- Palauta
Tämä asetus on näkyvässä vain, kun yhteys WLAN-verkkoon on muodostettu. WLAN-toiminto kytkeytyy pois käytöstä ja WLAN-yhteyden tehdasasetukset palautuvat. Sinun on muodostettava uudelleen yhteys WLAN-verkkoon, jotta voit käyttää Miele@home-järjestelmää. Palauta verkkoasetusten tehdasasetukset ennen kuin viet uunin kierrätykseen, myyt sen tai otat käyttöön käytetyn uunin. Vain näin voit varmistaa, että poistat uunista kaikki henkilötiedot ja ettei laitteen aiempi omistaja voi enää tarkastella tai muuttaa laitteen tietoja.
- Asenna
Tämä asetus on näkyvässä vain, kun et ole vielä muodostanut yhteyttä WLAN-verkkoon. Sinun on muodostettava uudelleen yhteys WLAN-verkkoon, jotta voit käyttää Miele@home-järjestelmää.

Etäkäyttö

Kun olet asentanut mobiililaitteeseesi Miele-sovelluksen ja käytössäsi on Miele@home-järjestelmä ja olet ottanut etäkäytön käyttöön (Päällä), voit jonkin toimintavan valinnan jälkeen asettaa lämpötilan ja kestoajoja, tarkastella uunin meneillään olevien valmistustointojen tietoja tai lopettaa valmistustoiminnon.

Verkkovalmiustilassa uuni kuluttaa enint. 2 W.

Asetukset

Etäpäivitys

Valikon kohta Etäpäivitys on näkyvässä ja valittavissa vain, kun Miele@home-järjestelmän käytön edellytykset täyttyvät (ks. kappale Käyttöönotto – Miele@home).

Voit päivittää uunisi ohjelmiston etäpäivitystoiminnolla. Kun uuniasi varten julkaistaan päivitys, se latautuu automaattisesti. Päivitys ei kuitenkaan asennu automaattisesti, vaan se on käynnistettävä manuaalisesti.

Voit jatkaa uunisi käyttöä tavalliseen tapaan, vaikket asentaisikaan etäpäivityksiä. Miele kuitenkin suosittelee päivitysten asentamista.

Kytkeminen päälle/pois päältä

Tehdasasetuksena etäpäivitys on otettu käyttöön. Käytettävissä oleva päivitys latautuu automaattisesti, mutta sinun on käynnistettävä sen asennus manuaalisesti.

Ota etäpäivitystoiminto pois käytöstä, jos et halua laitteen lataavan päivityksiä automaattisesti.

Etäpäivityksen kulku

Tietoja päivitysten sisällöstä ja laajuudesta löydät Miele-sovelluksesta.

Kun uusi päivitys on käytettävissä, uunin näyttöön tulee siitä ilmoitus.

Voit asentaa päivityksen heti tai myöhemmin. Jos et asenna sitä heti, uuni ehdottaa asennusta, kun kytket sen virran päälle seuraavan kerran.

Ellet halua asentaa päivitystä, ota etäpäivitys pois käytöstä.

Päivitys voi kestää muutaman minuutin.

Ota huomioon seuraava:

- Saat aina ilmoituksen saatavilla olevista päivityksistä, ts. päivityksiä ei ole saatavilla, jos mitään ilmoituksia ei ole tullut.
- Asennettua päivitystä ei voi enää kumota.
- Älä kytke uunin virtaa pois päältä kesken päivityksen asennuksen. Virran katkaisu keskeyttää päivityksen ja päivitys jää asentamatta.
- Jotkin ohjelmistopäivitykset voi tehdä vain Miele-huolto.

Ohjelmaversio

Valikon kohta Ohjelmaversio on tarkoitettu Miele-huollon käyttöön. Tätä tietoa ei tarvita yksityisessä kotikäytössä.

Myymälä

Tätä toimintoa voi myymälöissä käyttää uunin esittelyyn ilman, että uuni kuumeenee. Yksityiskäytössä tällä toiminnolla ei ole merkitystä.

Messuasetus

Jos messutoiminto on kytketty päälle kytkiessäsi uunin virran päälle, näytössä näkyy Messuasetus käytössä. Laitte ei kuumenna.

- Päällä
Messutoiminto kytkeytyy päälle, kun kosketat hipaisupainiketta OK vähintään 4 sekunnin ajan.
- Pois päältä
Messutoiminto kytkeytyy pois päältä, kun kosketat hipaisupainiketta OK vähintään 4 sekunnin ajan. Voit käyttää uunia tavalliseen tapaan.

Tehdasasetukset

- Laitteasetukset
Kaikki muutetut asetukset palautuvat takaisin tehdasasetuksiin.
- Suosituslämpötilat
Muuttamasi suosituslämpötilat palautuvat takaisin tehdasasetuksiin.

Hälytyskello

Hälytyskello-toiminnon käyttö

Voit käyttää hälytyskelloa  ilman uunia tavallisen munakellon tapaan.

Voit käyttää hälytyskelloa myös silloin, kun olet ohjelmoinut uunin kytkeytymään automaattisesti päälle tai pois päältä, (esimerkiksi muistuttamaan, milloin on aika lisätä mausteita tai milloin paistia on vaaletava).

Pisin mahdollinen hälytysaika on 59:59 min.

Hälytyskellon asettaminen

Esimerkki: Aiot keittää muniä ja haluat hälytyksen soivan 6 minuutin ja 20 sekunnin kuluttua.

- Kosketa hipaisupainiketta .
- Jos jokin valmistustoiminto on käynnissä samanaikaisesti, valitse Hälytyskello.

Näyttöön tulee kehotus  00:00 min.

- Aseta kiertovalitsimella < > ajaksi 06:20.
- Vahvasta valitsemalla OK.

Hälytysaika tallentuu laitteen muistiin.

Kun uunin virta on pois päältä,  ja kuluva hälytysaika näkyvät näytössä kellonajan sijaan.

Jos käynnissä on samanaikaisesti valmistustoiminto, johon **ei** ole asetettu kestoaikaa,  ja kuluva hälytysaika tulevat näyttöön heti, kun uunin valittu lämpötila on saavutettu.

Jos käynnissä on samanaikaisesti valmistustoiminto, johon **on** asetettu kesto-aika, kuluva hälytysaika ei tule näyt-

töön vaan hälytyskello käy taustalla, koska valittu valmistustoiminnon kesto-aika näkyy näytössä.

Kun näytössä on jokin valikko, hälytyskello käy taustalla.

Kun hälytysaika on kulunut,  alkaa vilkkua, laitteesta kuuluu merkkiääni ja näyttö alkaa laskea aikaa eteenpäin enintään 59:59 min asti.

- Kosketa hipaisupainiketta .

Hälytysääni vaikenee ja symboli lakkaa vilkkumasta.

Hälytysajan muuttaminen

- Kosketa hipaisupainiketta .
- Jos jokin valmistustoiminto on käynnissä samanaikaisesti, valitse Hälytyskello.
- Valitse Muuta.
- Vahvasta valitsemalla OK.

Hälytysaika tulee näkyviin.

- Muuta hälytysaikaa.
- Vahvasta valitsemalla OK.













Muuttamasi hälytysaika tallentuu laitteen muistiin.

Hälytysajan poistaminen

- Kosketa hipaisupainiketta .
- Jos jokin valmistustoiminto on käynnissä samanaikaisesti, valitse Hälytyskello.
- Valitse Poista.
- Vahvasta valitsemalla OK.

Hälytysaika poistuu laitteen muistista.

Uunin toimintatavat

Toimintatapa	Suositusarvo	Säätöalue
 Kierroilma Plus	160 °C	30–250 °C
 Tehopaisto	170 °C	50–250 °C
 Eco-Kierroilma	190 °C	100–250 °C
 Muut ohjelmat Booster 	160 °C	100–250 °C
 Muut ohjelmat AirFry 	190 °C	30–250 °C
 Ylä-/alalämpö	180 °C	30–280 °C
 Alalämpö	190 °C	100–280 °C
 Grilli laaja	240 °C	200–300 °C
 Kierroilmagrilli	200 °C	100–260 °C
 Auto Automaattiohjelmat		
 Pyrolyysi		

Energiansäästövinkejä

Yleistä

- Poista uunista ennen käyttöä aina kaikki tarpeettomat varusteet.
- Yleensä kannattaa valita alhaisin reseptissä tai taulukossa ilmoitettu lämpötila ja kokeilla ruoan kypsyyttä lyhimmän ilmoitetun paistoajan jälkeen.
- Esilämmitä uuni vain silloin, kun reseptissä tai paistotaulukossa neuvotaan se tekemään.
- Älä avaa uuniluukkua turhaan valmistuksen aikana.
- Käytä mieluiten himmeitä, tummia paistovuokia ja astioita, joita ei ole valmistettu lämpöä heijastavista materiaaleista (emaloitu teräs, uuninkestävä lasi, pinnoitetut alumiinivaletut paistovuokat). Vaaleat materiaalit, kuten teräs ja alumiini, heijastavat lämpöä, mikä heikentää paistotulosta. Älä myöskään peitä uunitilan pohjaa tai ritilää lämpöä heijastavalla alumiinifoliolla.
- Valvo ruokien kypsymistä, niin energiaa ei kulu turhaan ylikypsentämiseen.
Aseta valmistusaika tai käytä paistolämpömittaria, jos sellainen on käytettävissä.
- Monien ruokien valmistukseen voit käyttää toimintatapaa Kiertoilma Plus . Silloin voit käyttää alhaisempia lämpötiloja kuin toimintatapaa Ylä-/alalämpö  käyttäessäsi, sillä kuuma ilma jakautuu heti koko uunitilaan. Kiertoilamalla voit lisäksi kypsentää usealla kannatintasolla samanaikaisesti.
- Eco-Kiertoilma  on edistyksellinen toimintatapa, joka sopii pienten määrien, kuten pakastepizzan, esipaistettujen sämpylöiden tai vaaleiden pihkakakkujen paistoon, sekä liharuoille ja paistamiseen. Toimintatapa säästää energiaa, koska se hyödyntää lämmön optimaalisesti. Kun kypsennät yhdellä kannatintasolla, säästät 30 % energiaa perinteisiin toimintatapoihin verrattuna, ja lopputulos on yhtä hyvä. Älä avaa uuniluukkua valmistuksen aikana.
- Käytä grilliruokien valmistukseen mahdollisuuksien mukaan aina toimintatapaa Kiertoilmagrilli . Silloin voit käyttää alempia lämpötiloja kuin muissa grillaustoiminnoissa.
- Valmista useampia ruokia uunissa samaan aikaan, jos mahdollista. Aseta astiat joko vierekkäin tai eri kannatintasoille.
- Kypsennä ruoat, joita et voi valmistaa samanaikaisesti, mahdollisimman pian toistensa perään, jotta voit käyttää hyödyksesi valmiiksi lämmintä uunია.

Jälkilämmön hyödyntäminen

- Kun käytät yli 140 °C:n lämpötilaa ja valmistusaika on yli 30 minuuttia, voit säätää lämpötilan alhaisimpaan mahdolliseen lukemaan noin 5 minuuttia ennen valmistusajan päättymistä. Uunissa jäljellä oleva lämpö on riittävä ruoan valmiiksi kypsentämiseen. Älä kuitenkaan missään tapauksessa kytke uunin virtaa pois päältä (ks. kappale Tärkeitä turvallisuusohjeita).
- Käynnistä pyrolyysitoiminto mielellään aina heti valmistustoiminnon päätyttyä. Kun uuni on jo valmiiksi lämmin, energiankulutus vähenee.

Energiansäästötila

Uunin virta kytkeytyy automaattisesti pois päältä, jollet enää käytä uunia tietyn ajan kuluessa toiminnon päätyttyä. Näytössä näkyy kellonaika tai näyttö pysyy pimeänä (ks. kappale Asetukset).

Käyttö

Uunin helppo käyttö

- Laita valmistettava tuote uuniin.
- Valitse haluamasi toimintatapa toimintatavan valitsimella.

Näyttö näyttää ensin hetken valitsemaasi toimintatapaa, minkä jälkeen näyttöön tulee sen suosituslämpötila.

- Muuta suosituslämpötilaa tarvittaessa kiertovalitsimella < >.

Ellet muuta lämpötilaa, laite hyväksyy suosituslämpötilan muutaman sekunnin kuluttua. Voit muuttaa lämpötilaa myöhemmin kiertovalitsimella < >.

- Vahvista valitsemalla OK.

Uunin senhetkinen lämpötila tulee näyttöön ja lämmitysvaihe alkaa.

Voit seurata lämpötilan nousua näyttöä. Kun uuni saavuttaa valitun lämpötilan ensimmäisen kerran, kuuluu merkkiääni.

- Kierrä toimintatavan valitsin valmistustoiminnon päätyttyä asentoon 0.
- Ota valmis ruoka uunista.

Valmistustoiminnon arvojen ja asetusten muuttaminen

Heti kun valmistustoiminto käynnistyy, voit muuttaa arvoja tai asetuksia tätä valmistuskertaa varten.

Toimintatavan mukaan voit muuttaa seuraavia asetuksia:

- Lämpötila
- Kesto
- Valmis klo
- Alkaa klo

Lämpötilan muuttaminen

Voit muuttaa suosituslämpötilaa pysyvästi omien käyttötottumustesi mukaiseksi hipaisupainikkeella ≡ | Suosituslämpötilat.

- Valitse haluamasi lämpötila kiertovalitsimella < >.

Voit muuttaa lämpötilaa 5 °C:n tarkkuudella.

- Vahvista valitsemalla OK.

Vinkki: Jos olet ohjelmoinut **jonkin** kestoajan, sinun on ensin poistettava “Kesto-aika”-valikosta hipaisupainikkeella ↵. Tämän jälkeen voit muuttaa lämpötilaa kiertovalitsimella < >.

Kosketa lopuksi hipaisupainiketta ⊕, niin saat kestoajan taas näkyviin.

Kestoajkojen asettaminen

Valmistustulos saattaa kärsiä, jos valmistettavan ruuan uuniin laittamisen ja valmistuksen alkamisajankohdan väliin jää pitkä aikaväli. Tuoreiden elintarvikkeiden väri saattaa muuttua ja elintarvikkeet voivat jopa pilaantua.

Leivonnaisten taikina voi kuivua ja kohotusaineen teho heiketä.

Siirrä valmistustoiminnon alkamisajankohtaa vain mahdollisimman lyhyen ajan päähän.

Olet laittanut valmistettavan tuotteen uuniin, valinnut toimintatavan ja tarvittavat asetukset, kuten lämpötilan.

Koskettamalla hipaisupainiketta ⏪ ja asettamalla Keston, Valmis klo- tai Alkaa klo -ajan, voit lopettaa valmistustoiminnon automaattisesti tai käynnistää ja lopettaa sen automaattisesti.

- Kesto
Aseta aika, jonka ruoan kypsyminen vaatii. Kun tämä aika on kulunut, uunivastukset kytkeytyvät automaattisesti pois päältä. Enimmäiskestoajka, jonka voit asettaa, määräytyy valitun toimintatavan mukaan.
- Valmis klo
Aseta kellonaika, jolloin haluat valmistustoiminnon päättyvän. Uunitilan lämmitys kytkeytyy valitsemanasi ajankohtana automaattisesti pois päältä.

- Alkaa klo
Tämä toiminto näkyy valikossa vasta, kun olet asettanut Keston tai Valmis klo -ajan. Asetuksella Alkaa klo voit asettaa kellonajan, jolloin haluat valmistustoiminnon käynnistyvän. Uunitilan lämmitys kytkeytyy valitsemanasi ajankohtana automaattisesti päälle.

- Kosketa hipaisupainiketta ⏪.
- Aseta haluamasi ajat.
- Vahvista valitsemalla OK.
- Hipaisupainikkeella ⏪ pääset takaisin valitun toimintatavan valikkoon.



Asetettujen kestoajkojen muuttaminen

- Kosketa hipaisupainiketta ⏪.
- Valitse haluamasi aika.
- Vahvista valitsemalla OK.
- Valitse Muuta.
- Muuta asetettua aikaa.
- Vahvista valitsemalla OK.
- Hipaisupainikkeella ⏪ pääset takaisin valitun toimintatavan valikkoon.

Sähkökatkon sattuessa muuttamasi asetukset poistuvat laitteen muistista.

Käyttö

Asetettujen kestoajojen poistaminen

- Kosketa hipaisupainiketta .
- Valitse haluamasi aika.
- Vahvasta valitsemalla OK.
- Valitse Poista.
- Vahvasta valitsemalla OK.
- Hipaisupainikkeella  pääset takaisin valitun toimintatavan valikkoon.

Jos poistat Kesto-ajan, myös asettamasi Valmis klo- ja Alkaa klo -ajat poistuvat.

Jos poistat Valmis klo- tai Alkaa klo -ajan, valmistustoiminto käynnistyy asettamallasi kestoajalla.

Valmistustoiminnon lopettaminen



- Kierrä toimintatavan valitsin jonkin muun toimintatavan kohdalle tai asentoon 0.

Asettamasi kestoajat poistuvat laitteen muistista. Jos kiersit toimintatavan valitsimen asentoon 0, uunin lämpövastukset ja uunivalaisin kytkeytyvät pois päältä.

Uunin esilämmitys

Toimintatavalla Booster voit esilämmitellä uunin nopeasti.



Esilämmitys on tarpeen vain harvojen ruokien valmistuksessa.

- Useimmat ruoat voit asettaa suoraan kylmään uuniin. Tällöin voit hyödyntää jo uunin kuumenemisen aikana syntyvän lämmön.
- Esilämmitä uuni, kun aiot valmistaa seuraavia ruokia seuraavilla toimintatavoilla:
 - Tummaa leipää tai paahtopaistia tai fileetä toimintatavalla Kiertoilma Plus  tai Ylä-/alalämpö 
 - Lyhyen paistoajan (enint. 30 minuuttia) vaativia nopeasti kypsyyviä leivonnaisia (kuten kääretorttupohjaa) toimintatavalla Ylä-/alalämpö 

Pikalämmitys

Valitsemalla toimintatavan Booster  voit lyhentää esilämmitysvaihetta.

Älä käytä toimintatapaa Booster  uunin esilämmitysvaiheen aikana, kun paistat pizzaa tai nopeasti kypsyyviä kakkuja tai leivonnaisia (kääretorttupohjia, pikkuleipiä).
Pikalämmitys ruskistaa nämä tuotteet liian nopeasti pinnalta.

- Valitse toimintatavan valitsimella  Muut ohjelmat.
- Vahvasta Booster  valitsemalla OK.
- Valitse lämpötila.
- Vaihda haluamaasi toimintatapaan, kun asetettu lämpötila on saavutettu.
- Laita valmistettava tuote uuniin.

Automaattiohjelmien käyttö

Automaattiohjelmissa saavutat helposti ja varmasti erinomaisia tuloksia. Ohjelmien reseptit löydät käyttö- ja asennusohjeen lopusta kappaleesta Reseptejä – Automaattiohjelmat.

- Valitse Automaattiohjelmat .

Valintaluettelo tulee näkyviin.

- Valitse haluamasi automaattiohjelma.
- Vahvista valitsemalla *OK*.
- Noudata näyttöön tulevia ohjeita.

Ohjeita käyttöön

- Käytä laitteen mukana toimitettuja reseptejä suuntaa-antavana apuna valmistatessasi ruokaa automaattiohjelmissa. Parhaan tuloksen saat, kun noudatat resepteissä annettuja määriä ja käytät niissä mainittuja aineksia.
- Jotta voit käyttää oikeaa kannatinta-soa, irrota FlexiClip-teleskooppikiskot HFC 70-C ennen automaattiohjelman käynnistämistä.
- Jos olet äskettäin käyttänyt uunia, anna sen jäähtyä huoneenlämpötilaan ennen automaattiohjelman käynnistämistä.
- Joissakin automaattiohjelmissa uunin on annettava esilämmitä ennen valmistettavan tuotteen laittamista uuniin. Näyttöön ilmestyy vastaava ilmoitusteksti.

Leivonta

Hellävarainen paistaminen on terveyden kannalta edullista.

Paista leivonnaiset, pizzat, ranskanperunat ja vastaavat vain kullankeltaisiksi, älä tummanruskeiksi.

Vinkkejä leivonnaisten paistoon

- Aseta kesto aika. Leivonnaisten kypsennystä ei kannata siirtää kovin pitkän ajan päähän. Taikina voi kuivua ja kohotusaineen teho heiketä.
- Yleensä voit käyttää ritilää, leivinpeltiä, yleispeltiä ja kaikkia lämmönkestävistä materiaaleista valmistettuja vuokia.
- Vältä vaaleita ohutseinäisiä kiiltävästä materiaalista valmistettuja vuokia, sillä niissä leivonnaiset ruskistuvat tavallista epätasaisemmin ja huonommin. Pahimmassa tapauksessa leivonnainen jää raa'aksi.
- Leipävuokat ja muut pitkänmalliset vuokat kannattaa asettaa uunitilaan poikittain, niin lämpö pääsee jakautumaan mahdollisimman tasaisesti ja paistotuloksesta tulee tasainen.
- Aseta paistovuokat aina ritilälle.
- Paista marjapiirakat ja hedelmätäytteiset leivonnaiset yleispellillä, niin uunitilan pohja pysyy puhtaampana.

Leivonpaperin käyttö

Mielen varusteissa, kuten yleispellissä, on PerfectClean-pinnoite (katso kapale Varusteet). PerfectClean-käsittelyjä pintoja ei yleensä tarvitse voidella tai vuorata leivonpaperilla.

- Käytä leivonpaperia, kun paistat suolarinkeleitä, koska taikinan sisältämä suolaliuos voi vahingoittaa peltien PerfectClean-pinnoitetta.
- Käytä leivonpaperia paistaessasi kääretorttupohjia, marenkeja, macaroneja ja vastaavia. Tämentyyppiset taikinat tarttuvat runsaan valkuaisainepitoisuutensa vuoksi helposti kiinni peltiin.
- Käytä leivonpaperia, kun lämmität tai kypsennät pakasteita ritilällä.

Vinkkejä kypsennystaulukoiden tulkintaan

Kypsennystaulukot löytyvät tämän käyttöohjeen lopusta.

Lämpötilan valinta

- Valitse yleensä alhaisin annettu lämpötila. Korkeammassa lämpötilassa kesto aika toki lyhenee, mutta tuote saattaa saada epätasaisesti väriä ja jopa jäädä keskeltä raa'aksi.

Keston valinta

Jos muuta ei ole ilmoitettu, taulukoissa ilmoitetut kestoajat koskevat tilannetta, jossa paistettavat tuotteet laitetaan kylmään uuniin. Jos uuni on jo lämmin, ajat lyhenevät n. 10 minuuttia.

- Kokeile tuotteen kypsyyttä lyhimmän ilmoitetun paistoajan jälkeen. Tee se työntämällä puutikku taikinaan.

Kun tikkuun ei tartu kosteaa taikinaa, leivonnainen on kypsä.

Vinkkejä toimintatavan valintaan

Yleiskatsauksen kaikista toimintatavoista suositusarvoineen löydät samannimisistä kappaleista.

Automaattiohjelmat -toiminnon käyttö

■ Noudata näyttöön tulevia ohjeita.

Kiertoilma Plus -toiminnon käyttö

Voit käyttää alhaisempia lämpötiloja kuin Ylä-/alalämpö  -toiminnolla, sillä kuuma ilma jakautuu heti koko uunitilaan.

Käytä tätä toimintatapaa, kun haluat paistaa leivonnaisia usealla kannatintasolla samanaikaisesti.

- 1 kannatintaso: Aseta valmistettava tuote kannatintasolle 2.
- 2 kannatintaso: Aseta valmistettavat tuotteet kannatintasoille 1+3 tai 2+4.
- 3 kannatintaso: Aseta valmistettavat tuotteet kannatintasoille 1+3+5.

Vinkkejä

- Kun paistat usealla kannatintasolla samanaikaisesti, laita yleispelti alimaksi.
- Paista kosteita leivonnaisia tai kakkuja enintään kahdella kannatintasolla kerrallaan.

Tehopaisto -toiminnon käyttö

Käytä tätä toimintatapaa sellaisten leivonnaisten paistoon, joissa on kostea täyte.

Älä käytä tätä toimintatapaa ohuiden leivonnaisten paistoon.

- Aseta vuoissa paistettavat kakut kannatintasolle 1 tai 2.

Ylä-/alalämpö -toiminnon käyttö

Toimintatavan kanssa käytettäviksi soveltuvat parhaiten leivontavuokat, jotka on valmistettu himmeästä ja tummasta pellistä, tummasta emalista, tummennusta valkopelistä, himmeästä alumiinista tai lämmönkestävästä lasista, sekä pinnoitetut vuokat.

Käytä tätä toimintatapaa perinteisillä resepteillä tehtyjen leivonnaisten paistoon. Jos käytät vanhojen keittokirjojen reseptejä, aseta uunin lämpötila 10 °C reseptissä mainittua alhaisemmaksi. Kypsennysaika ei muutu.

- Aseta valmistettava tuote kannatintasolle 1 tai 2.

Eco-Kiertoilma -toiminnon käyttö

Käytä tätä toimintatapaa, kun haluat paistaa pieniä määriä esim. pakastepizzaa, esipaistettuja sämpylöitä tai vaaleita piparkakkuja, niin säästät energiaa.

- Aseta valmistettava tuote kannatintasolle 2.

Lihan paistaminen

Neuvoja paistamiseen

- Voit käyttää paistamiseen kaikkia lämmönkestävästä materiaalista valmistetuja astioita, kuten yleispannuja, patoja, Bratentopf-pataa, lasivuokia, paistopussia tai Römertopf-pataa, yleispeltiä tai yleispellin päälle asetettua ritilää ja/ tai grillaus- ja paistopeltiä (mikäli sellainen on käytettävissä).
- Uunin **esilämmitys** on yleensä tarpeen vain paistettaessa paahtopaistia ja fileetä. Yleensä esilämmitystä ei tarvita.
- Käytä lihan paistoon **kannellista valmistusastiaa**, kuten yleispannua. Liha pysyy sisältä mehukkaana. Lisäksi uunitila pysyy puhtaampana kuin ritilällä paistaessasi. Astiaan jää riittävästi paistin nestettä kastikkeen valmistamiseen.
- Jos käytät **paistopussia**, noudata pussipakkauksen ohjeita.
- Jos käytät lihan paistamiseen **ritilää** tai **avointa valmistusastiaa**, vähärasvaisen lihan pintaan kannattaa sivellä rasvaa tai levittää pekoniiviipaleita tai silavaa.
- **Mausta** liha ja aseta se valmistusastiaan. Laita sen pinnalle voi- tai margariininokareita tai kaada pintaan öljyä tai paistorasvaa. Kun paistat isoa vähärasvaista paistia (2–3 kg) tai rasvaisia lintupaisteja, lisää astiaan n. 1/8 l vettä.
- Älä lisää paistamisen aikana liikaa nestettä. Se haittaa **lihan ruskistumista**. Liha ruskistuu paistoajan loppupuolella. Jos haluat, että paistisi ruskistuu kunnolla, voit poistaa astian kannen, kun noin puolet paistamiseen tarvittavasta ajasta on kulunut.



- Kun paisti on kypsynyt, ota se uunita, peitä kannella tai vastaavalla ja anna lämmön **tasautua** vielä noin 10 minuuttia. Tällöin paistista valuu leikattaessa pois vähemmän lihanestettä.
- Jos haluat **lintupaistillesi** rapean pinnan, sivele se laimealla suolavesiliuoksella noin 10 minuuttia ennen paistoajan loppumista.

Vinkkejä kypsennystaulukoiden tulkintaan

Kypsennystaulukot löytyvät tämän käyttöohjeen lopusta.

- Noudata ilmoitettuja lämpötila-alueita, kannatintasoja ja kestoajoja. Niissä on otettu huomioon erilaiset valmistusastiat, lihakimpaleet ja paistotavat.

Lämpötilan valinta

- Valitse yleensä alin annettu lämpötila. Korkeimmissa lämpötiloissa liha toki ruskistuu hyvin, mutta ei kypsy.
- Kun käytät toimintatapaa Kiertoilma Plus , valitse n. 20 °C alempi lämpötila kuin käyttäessäsi toimintatapaa Ylä-/alalämpö .
- Valitse yli 3 kg painaville lihakimpaleille n. 10 °C taulukossa ilmoitettua alempi lämpötila. Paisto-aika pitenee tällöin jonkin verran, mutta liha kypsyy tasaisemmin ja kuori jää ohuemaksi.
- Kun paistat lihaa ritilällä, valitse 10 °C alempi lämpötila kuin paistaessasi kannellisessa astiassa.

Keston ☺ valinta

Jos muuta ei ole ilmoitettu, taulukossa ilmoitetut ajat koskevat tilannetta, jolloin asetat kypsennettävät tuotteet kylmään uuniin.

■ Laske tarvittava paistoaika kertomalla paistin paksuus (korkeus) senttimetreinä sillä aikamäärällä, jonka kyseinen lihalaji tarvitsee senttimetriä kohden:

- Naudanliha/riista: 15–18 min/cm
- Sianliha/vasikanliha/lampaanliha: 12–15 min/cm
- Paahtopaisti/filee: 8–10 min/cm

■ Kokeile tuotteen kypsyyttä lyhimmän ilmoitetun kestoajan jälkeen.

Vinkkejä

- Pakastelihalla paistoaika pitenee n. 20 minuuttia per kg.
- Alle 1,5 kg:n painoiset lihakimpaleet voit paistaa sulattamatta niitä etukäteen.

Vinkkejä toimintatavan valintaan

Yleiskatsauksen kaikista toimintatavoista suositusarvoineen löydät samannimisistä kappaleista.



Automaattiohjelmat -toiminnon käyttö

■ Noudata näyttöön tulevia ohjeita.

Älä valitse Tehopaisto  -toimintatappaa lihan paistamiseen, sillä se ruskistuu liikaa ja paistinliemi tummuu.

Kiertoilma Plus -toiminnon käyttö

Nämä toimintatavat soveltuvat liha-, kala- ja linturuokien valmistamiseen, kun ruokaan halutaan rapea ruskistunut pinta, sekä paahtopaistin ja fileen kypsennykseen.

Toimintatavalla Kiertoilma Plus  voit käyttää alhaisempia lämpötiloja kuin toimintatavalla Ylä-/alalämpö , sillä kuuma ilma jakautuu heti koko uunitilaan.

■ Aseta valmistettava tuote kannatintasolle 2.

Ylä-/alalämpö -toiminnon käyttö

Käytä tätä toimintatapaa perinteisillä resepteillä tehtyjen leivonnaisten paistoon. Jos käytät vanhojen keittokirjojen reseptejä, aseta uunin lämpötila 10 °C reseptissä mainittua alhaisemmaksi. Kypsennysaika ei muutu.

■ Aseta valmistettava tuote kannatintasolle 2.

Eco-Kiertoilma -toiminnon käyttö

Käytä tätä toimintatapaa pienten määrien paistoon tai kun haluat säästää energiaa liharuokia valmistaessasi.

■ Aseta valmistettava tuote kannatintasolle 2.

Grillaus

⚠ Kuumat pinnat aiheuttavat palovammojen vaaran.

Jos grillaat uuniluukku auki, kuuma ilma ei kulje tällöin jäähdytyspuhaltimen läpi. Uunin ohjaustaulu tulee tällöin erittäin kuumaksi.

Pidä uuniluukku kiinni grillaamisen ajan.

Vinkkejä grillaukseen

- Uuni täytyy esilämmittää ennen grillausta. Kuumenna ylälämpö-/grillivastusta ennen grillausta noin 5 minuutin ajan uuniluukku kiinni.
 - Huuhtelee liha nopeasti kylmällä juoksevalla vedellä ja kuivaa sen pinta. Älä suolaa lihaviipaleita ennen grillausta, ettei lihaneste valu ulos.
 - Halutessasi voit sivellä vähärasvaisen lihan öljyllä. Älä käytä muita rasvoja, koska ne palavat helposti sekä synnyttävät savua.
 - Puhdista kala ja kalafileet tavalliseen tapaan ja suolaa ne. Voit myös puristaa niiden pintaan sitruunamehua.
- Käytä ritilää tai grillaus- ja paistopeltiä (mikäli sellainen on käytettävissä) yleispellin päällä. Grillaus- ja paistopelti estää lihasta paistamisen aikana valuvan nesteen palamisen, jolloin neste voidaan hyödyntää myöhemmin esim. kastikkeen valmistamiseen. Sivele ritilä tai grillaus- ja paistopelti öljyllä ja asettele kypsennettävät tuotteet ritilälle.

Älä käytä leivinpeltiä.

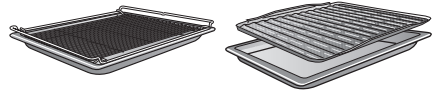

Vinkkejä kypsennystaulukoiden tulkintaan

Kypsennystaulukot löytyvät tämän käyttöohjeen lopusta.

- Noudata ilmoitettuja lämpötila-alueita, kannatintasoja ja kestoajoja. Niissä on otettu huomioon erilaiset lihakimpaleet ja paistotavat.
- Kokeile kypsyyttä, kun lyhin taulukossa mainittu aika on kulunut.

Lämpötilan valinta

- Valitse yleensä alhaisin annettu lämpötila. Korkeimmissa lämpötiloissa liha toki ruskistuu hyvin, mutta ei kypsy.

Kannatintason valinta

- Valitse kannatintaso tuotteen paksuuden mukaan.
- Aseta ohuet tuotteet kannatintasolle 3 tai 4.
- Aseta läpimitaltaan isommat tuotteet kannatintasolle 1 tai 2.

Keston ☺ valinta

- Grillaa ohuita liha- tai kalaviipaleita n. 6–8 minuuttia kummaltakin puolelta. Koska grillausaika vaihtelee tuotteen paksuuden mukaan, saat tasaisimman tuloksen, kun grillaat samanpaksuisia tuotteita samalla kertaa.
- Kokeile tuotteen kypsyyttä lyhimmän ilmoitetun kestoajan jälkeen.
- Lihan **kypsyyssasteen voit tarkistaa** painamalla lihaa lusikalla. Näin saat selville, kuinka kypsää liha on.
 - **verinen/rosé**
Jos liha on hyvin kimmoisaa, se on sisältä vielä veristä.
 - **medium**
Jos liha antaa vähän periksi, se on sisältä puolikypsää.
 - **kypsä**
Jos liha ei anna juuri ollenkaan periksi, se on täysin kypsä.

Vinkki: Jos huomaat grillauksen aikana, että grillattavan tuotteen pinta alkaa olla voimakkaasti ruskistunut, mutta sisin osa ei ole vielä kypsä, voit jatkaa grillausta siirtämällä grillattavan tuotteen alemmalle kannatintasolle tai alentamalla grillin lämpötilaa. Näin pinta ei tummu liikaa.

Vinkkejä toimintatavan valintaan

Yleiskatsauksen kaikista toimintatavoista suositusarvoineen löydät samannimisistä kappaleista.

Grilli laaja -toiminnon käyttö

Käytä tätä toimintatapaa ohuiden tuotteiden grillaamiseen, kun grillattavaa on paljon, ja ruokien gratinointiin isoissa vuoissa.

Koko ylälämpö-/ grillivastus tulee hehkuvan punaiseksi tuottamaan tarvittavaa lämpösäteilyä.

Kiertoilmagrilli -toiminnon käyttö

Tämä toimintatapa soveltuu läpimitaltaan suurempien tuotteiden, kuten kokonaisen broilerin grillaukseen.

Ohuiden tuotteiden grillaukseen kannattaa valita 220 °C:n lämpötila, läpimitaltaan suuremmille tuotteille soveltuu paremmin 180–200 °C.

Elintarvikkeiden hellävarainen paistaminen on terveyden kannalta edullista.

Paista ranskanperunat ja vastaavat vain kullankeltaisiksi, älä tummanruskeiksi.

Toimintatavalla AirFry  voit friteerata tuotteita kuumassa ilmassa. AirFrying on hellävarainen kypsennysmenetelmä ja tuotteet kypsyvät tasaisen kypsiksi ja rapeiksi.

AirFrying soveltuu siksi erityisen hyvin ranskanperunoiden, krokettien ja muiden vastaavien pakasteiden kypsennykseen.

Lisää monipuolisia käyttömahdollisuuksia löydät kappaleesta Reseptejä – AirFry sekä paistotaulukoista “Suolaiset piirakat ja paistokset” ja “Linnut/kala”.

Varusteet

- Käytä rei'itettyä Gourmet-leivin- ja AirFry-peltiä, kun ranskanperunoita tai muita tuotteita, joista **ei valu mitään** Gourmet-leivin ja AirFry-pellin rei'ityksen ansiosta tuotteet ruskistuvat ja tulevat rapeiksi joka puolelta.

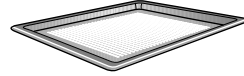

- Käytä yleispellin päälle asetettua grillaus- ja paistopeltiä, (jos sellainen on käytettävissä), kun paistat broilerin-koipia tai muita tuotteita, **joista valuu nestettä tai rasvaa**.

Grillaus- ja paistopelti estää lihasta paistamisen aikana valuvan nesteen palamisen, jolloin neste voidaan hyödyntää myöhemmin esim. kastikkeen valmistamiseen. Sivele grillaus- ja paistopelti öljyllä ja aseta kypsennettävä tuote pellille.

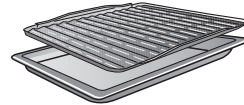

- Aseta vuoissa paistettavat ruokat rittilän keskelle.

Neuvoja AirFrying-kypsennykseen

- Älä sulata pakasteita ennen kypsennystä.
- Levitä tuotteet tasaisesti ja mielellään vain ohueksi kerrokseksi Gourmet-leivin- ja AirFry-pellille tai grillaus- ja paistopellille.
- Laita valmistettava tuote kylmään uuniin.
Jos lopputulos ei mielestäsi ole riittävän rapea, kokeile esilämmittää uuni seuraavalla kerralla.
- Kypsennä vain yhdellä kannatintasolla.
Jos kypsennät samanaikaisesti useammalla kannatintasolla, uunitilan kosteus nousee liikaa, jolloin tuotteista ei tule rapeita.
- Aseta valmistettava tuote yleensä kannatintasolle 2.
Jos haluat tuotteiden ruskistuvan päältä enemmän, kokeile seuraavalla kerralla korkeampaa kannatintasoa.
- Jos mahdollista, käännä kypsennettävät tuotteet, kuten ranskanperunat, kun puolet ajasta on kulunut.
Aseta tarvittaessa hälytyskello muisuttamaan tästä.

AirFry -toimintatavan käyttö

- Levitä tuotteet tasaisesti ja mielellään vain ohueksi kerrokseksi Gourmet-leivin- ja AirFry-pellille tai grillaus- ja paistopellille.
 - Aseta valmistettava tuote kannatintasolle 2.
 - Valitse toimintatavan valitsimella  Muut ohjelmat.
 - Valitse kiertovalitsimella AirFry.
 - Vahvista valitsemalla OK.
- Suosituslämpötila tulee näkyviin.
- Muuta suosituslämpötilaa reseptin tai paistotaulukon ohjeiden mukaan..
 - Varmista kypsennyksen päätyttyä, että lopputulos on riittävän rapea ja tuotteet ovat ruskistuneet tarpeeksi.

Muita käyttötapoja

Tässä kappaleessa kerrotaan seuraavista käyttötapoista:

- Sulatus
- Matalalämpökypsennys
- Umpioiminen
- Kuivattaminen
- Pakastetuotteet/Valmisruoat
- Astioiden lämmittäminen

Sulatus

Kun sulatat pakasteet hellävaraisesti, vitamiinit ja ravintoaineet säilyvät paremmin.

- Valitse toimintatapa *Kiertoilma Plus*  ja aseta lämpötilaksi 30–50 °C.

Puhallin kierrättää ilmaa uunitilassa, jolloin pakasteet sulavat hellävaraisesti.



Bakteerien aiheuttama tartuntavaara.

Salmonellan kaltaiset bakteerit voivat aiheuttaa vakavia ruokamyrkytyksiä.

Noudata erityistä puhtautta kalaa, lihaa ja lintuja sulattaessasi.

Älä käytä sulatusvettä.

Kypsennä elintarvikkeet välittömästi sulatuksen jälkeen.

Vinkkejä

- Ota pakaste pois pakkauksestaan ja anna sen sulaa yleispellillä tai erillisessä kulhossa.
- Käytä lintujen sulatukseen yleispeltiä ja sen päälle ripustettua ritilää. Näin sulatettava tuote ei seiso sulamisneiteessään.
- Lihan, lintujen ja kalan ei tarvitse sulaa kokonaan ennen kypsentämistä. Riittää, kun tuotteiden pinta sulaa. Pinta on tällöin sen verran pehmentynyt, että mausteet imeytyvät siihen.

Matalalämpökypsennys

Matalalämpökypsennys on ihanteellinen nopeasti kypsyvien naudan-, sian-, vasikan- tai lampaanlihapalojen kypsennykseen. Sillä voit paistaa paistisi juuri niin kypsäksi kuin haluat.

Paista lihapalaa ensin nopeasti hyvin kuumassa pannussa, jolloin se ruskeutuu tasaisesti kauttaaltaan.

Laita liha tämän jälkeen esilämmitettyyn uuniin, jossa se paistuu hitaasti kypsäksi ja mureaksi matalassa ja pehmeässä lämmössä.

Lihan syyt avautuvat uunissa. Lihaneste alkaa kiertää lihan sisällä ja jakautuu tasaisesti lihaan aina sen ulkokerroksiin saakka.

Näin liha kypsyy mureaksi ja meheväksi.

- Käytä hyvin riippunutta vähärasvaista lihaa, jossa ei ole jänteitä ja näkyvää rasvaa. Poista lihasta luu ennen sen kypsennyksen.
- Käytä lihan ruskistamiseen korkeaan lämpötilaan kuumentamista kestävästä rasvasta, kuten ruokaöljyä tai kirkastettua voita.
- Älä peitä lihaa, kun kypsennät sitä uunissa.

Valmistuksen kesto-aika on n. 2–4 tuntia ja siihen vaikuttavat lihan paino, koko ja haluttu kypsyyssaste.

- Voit leikata lihan heti valmistustoiminnon päätyttyä. Tasaantumisaikaa ei tarvita.
- Pidä lihaa lämpimänä uunissa tarjoiluun asti. Se ei vaikuta kypsennystulokseen.

- Tarjoile liha lämmitetyiltä lautasilta erittäin kuumana kastikkeen kanssa, jottei se jäähydy liian nopeasti. Liha on kypsennyksen jälkeen juuri sopivan lämmintä nautittavaksi.

Ylä-/alalämpö -toiminnon käyttö

Noudata tämän käyttöohjeen kypsennystaulukoiden ohjeita.

Käytä yleispeltiä ja sen päälle ripustettua ritilää.

- Työnnä yleispelti ritilöineen kannattasolle 2.
- Valitse toimintatapa Ylä-/alalämpö  ja aseta lämpötilaksi 120 °C.
- Esilämmitä uunia sekä yleispeltiä ja ritilää noin 15 minuuttia.
- Ruskista liha uunin esilämpenemisaikana joka puolelta kuumassa pannussa keittotasolla.

 Kuumien pintojen aiheuttama palovammojen vaara.

Uunitila tulee käytön aikana erittäin kuumaksi. Voit polttaa kätesi lämpövastuksiin, uunitilan pintoihin ja varusteisiin.

Käytä patakintaita aina, kun laitat tuotteita kuumaan uuniin tai otat niitä sieltä pois tai kun työnnät kätesi kuumaan uunitilaan.

- Aseta ruskistamasi liha ritilälle.
- Alenna lämpötila 100 °C:seen (ks. kappale Kypsennystaulukot).
- Paista liha valmiiksi.

Muita käyttötapoja

Umpioiminen

 Bakterien aiheuttama tartuntavaara.

Yksi umpiointikerta ei tuhoa clostridium botulinum -bakteerien itiöitä palkokasveista ja lihasta riittävän hyvin. Tällöin voi kehittyä toksiineja, jotka saattavat aiheuttaa vakavan ruokamyrkytyksen. Nämä itiöt kuolevat vasta, kun tuote umpioidaan uudelleen.

Umpioi palkokasvit ja liha jäähtymisen jälkeen 2 päivän sisällä **aina** vielä toisen kerran.

 Umpinasiin tölkkeihin muodostuvan ylipaineen aiheuttama loukkaantumisvaara.

Ilmatiiviisti suljettuihin tölkkeihin muodostuu umpioimisen ja kuumentamisen aikana ylipaine, joka voi saada tölkit halkeamaan.

Älä umpioi tai kuumenna tällaisia tölkkejä.

Hedelmien ja kasvien esivalmistelu

Ilmoitetut ajat on laskettu 6:lle 1 litran tölkeille.

Käytä vain nimenomaan umpioimiseen tarkoitettuja tölkkejä (umpiointitölkkejä tai kierrekannellisia tölkkejä). Käytä vain täysin ehjiä tölkkejä ja kumirenkaita.

- Huuhtelee tölkit ennen umpiointia kuumalla vedellä ja täytä ne enintään 2 cm päähän reunasta.
- Puhdista tölkkien reuna täytön jälkeen puhtaalla liinalla ja kuumalla vedellä ja sulje tölkit.
- Työnnä yleispelti kannatintasolle 2 ja nosta tölkit sille.
- Valitse toimintatapa *Kiertoilma Plus*  ja aseta lämpötilaksi 160–170 °C.
- Anna tölkkien umpioitua, kunnes niiden kaikkien sisältö alkaa kuplia taasisesti.



Alenna lämpötilaa ajoissa, jotteivät tölkit kiehu yli.

Hedelmien ja kurkkujen umpiointi

- Kun tölkkien sisältö alkaa kuplia, valitse taulukossa annettu jälkikuumentuslämpötila ja anna tölkkien jälkikuumentua uunitilassa taulukossa ilmoitettu aika.

Vihannesten umpiointi

- Kun tölkkien sisältö alkaa kuplia, valitse taulukossa annettu umpiointilämpötila ja umpioi vihanneksia taulukossa ilmoitettu aika.
- Kun annettu umpiointiaika on kulunut, valitse taulukossa annettu jälkikuumentuslämpötila ja anna tölkkien jälkikuumentua uunitilassa taulukossa ilmoitettu aika.

		
Hedelmät ja marjat	-/-	30 °C 25–35 min
Kurkut	-/-	30 °C 25–30 min
Punajuuret	120 °C 30–40 min	30 °C 25–30 min
Pavut (vihreät, keltaiset)	120 °C 90–120 min	30 °C 25–30 min

 Umpiointilämpötila ja -aika, heti kun tölkkien sisältö alkaa kuplia

 Jälkikuumentuslämpötila ja -aika

Tölkkien ottaminen uunista umpiointien jälkeen

 Kuumat pinnat aiheuttavat palovammojen vaaran.

Tölkit ovat umpiointien jälkeen erittäin kuumia.

Käytä aina patakintaita ottaessasi tölkkejä ulos uunista.

- Ota tölkit ulos uunista.
- Siirrä ne vedottomaan paikkaan, peitä pyyhkeellä ja anna seisoa noin vuorokauden ajan.
- Umpioi palkokasvit ja liha jäähtymisen jälkeen 2 päivän sisällä **aina** vielä toisen kerran.
- Kun käytät umpiointitölkkejä, irrota sulkimet ja varmista, että tölkit ovat sulkeutuneet kunnolla.

Umpioi auki jääneet tölkit uudelleen tai säilytä niitä kylmässä ja käytä niiden sisältö heti.

- Tarkista tölkkien kunto aika ajoin niiden säilytyksen aikana. Jos tölkit ovat avautuneet tai kierrekansi on kääntynyt kuperaksi eikä napsahda avatessa, heitä tölkin sisältö pois.

Muita käyttötapoja

Kuivaaminen

Kuivaaminen on perinteinen hedelmien ja joidenkin vihannesten ja yrttien säilömistapa.





Kuivatettavien hedelmien ja vihannesten on oltava tuoreita ja kypsiä eikä niissä saa olla painaumia.

- Kuori ja pilko kuivattavat tuotteet tarvittaessa ja poista mahdolliset kivet tai siemenkodat.
- Levitä kuivattavat tuotteet koon mukaan tasaisesti ritilälle tai yleispellille niin, etteivät ne mene päällekkäin.

Vinkki: Voit käyttää myös rei'itettyä Gourmet-leivin- ja AirFry-peltiä, mikäli sellainen on käytettävissä.

- Kuivaa enintään kahdella kannatintasolla samanaikaisesti. Aseta kuivattavat tuotteet kannatintasoille 1+3. Jos käytät ritilää ja yleispeltiä, työnnä yleispelti ritilän alle.
- Valitse Kiertoilma Plus .
- Muuta suosituslämpötilaa ja aseta kuivausaika.
- Kääntelee yleispellillä kuivattavia tuotteita säännöllisin väliajoin.

Kokonaisena tai puolikkaina kuivaaminen pidentää kuivausaikaa.

Kuivattava tuote		🌡️ [°C]	🕒 [h]
Hedelmät ja marjat		60–70	2–8
Kasvikset		55–65	4–12
Sienet		45–50	5–10
Yrtit*		30–35	4–8

 toimintatapa, 🌡️ lämpötila, 🕒 kuivausaika,  Kiertoilma Plus,  Ylä-/alalämpö

* Kuivaa yrttejä vain yleispellillä kannatintasolla 2 ja käytä toimintatapaa Ylä-/alalämpö , sillä toimintatavalla Kiertoilma Plus puhallin kytketty päälle.

- Jos uunitilaan muodostuu vesipisarointa, alenna lämpötilaa.

Kuivattujen tuotteiden ottaminen uunista

 Kuumat pinnat aiheuttavat palovammojen vaaran.

Uunitila tulee käytön aikana erittäin kuumaksi. Voit polttaa kätesi lämpövastuksiin, uunitilan pintoihin ja varusteisiin.

Käytä aina patakintaita ottaessasi kuivattuja tuotteita ulos uunista.

- Anna kuivattujen hedelmien ja vihannesten jäähtyä.

Kuivattujen hedelmien kuuluu olla täysin kuivia, mutta vielä pehmeitä ja kimmoisia. Kun taitat tai leikkaat hedelmäpalan kahtia, siitä ei kuulu enää tulla mehua.

- Säilytä kuivatut tuotteet hyvin suljetuissa lasipurkeissa tai rasioissa.

Pakastetuotteet/Valmisruoat

Vinkkejä ranskanperunoiden ja vastaavien tuotteiden paistoon

Kypsennä nämä pakasteet toimintavalla AirFry  (ks. kappale AirFry).

Vinkkejä kakkujen, pizzan ja patonkien paistoon

- Kypsennä pakastepizzat, -leivonnaiset ja -patongit ritalällä, jonka päälle olet asettanut leivinpaperin. Leivinpelti tai yleispelti voi tällaisia pakasteita paistettaessa vääntyä lämpötilaeron vuoksi niin pahasti, ettei sitä saa kuumana ulos uunista. Kerran tällä tavoin vääntynyt pelti menettää muotonsa joka kerta kuumetessaan.
- Valitse alin pakasteen pakkauksessa ilmoitettu lämpötila.

Pakastetuotteiden/Valmisruokien valmistus

Hellävarainen paistaminen on terveyden kannalta edullista.

Paista leivonnaiset, pizzat, ranskanperunat ja vastaavat vain kullankeltaisiksi, älä tummanruskeiksi.

- Valitse elintarvikevalmistajan suosittelema toimintatapa ja lämpötila.
- Esilämmitä uuni.
- Työnnä tuotteet esilämmitettyyn uuniin pakkauksessa suositellulle kannatintasolle.
- Kokeile tuotteen kypsyyttä, kun lyhin valmistajan suosittelema aika on kulunut.

Astioiden lämmitys

Käytä astioiden lämmitykseen toimintatapaa Kiertoilma Plus .

Lämmitä vain lämmönkestäviä astioita.

- Työnnä ritalä kannatintasolle 1 ja aseta lämmitettävät astiat ritalälle. Tarvittaessa voit asettaa astioita myös uunitilan pohjalle ja poistaa peltien kannattimet.
- Valitse Kiertoilma Plus .
- Aseta lämpötilaksi 50–80 °C.

 Palovamman vaara!

Käytä aina patakintaita ottaessasi astioita ulos uunista. Astioiden alapintaan voi kertyä yksittäisiä vesitippoja.

- Ota lämmenneet astiat ulos uunista.

Puhdistus ja hoito



Kuumat pinnat aiheuttavat palovammojen vaaran.

Uunitila tulee käytön aikana erittäin kuumaksi. Voit polttaa kätesi lämpövastuksiin, uunitilan pintoihin ja varusteisiin.

Anna lämpövastusten, uunitilan ja varusteiden jäähtyä ennen puhdistusta.



Sähköiskuvaara.

Höyrypuhdistimen höyry voi päästä laitteen sähköä johtaviin osiin ja aiheuttaa oikosulun.

Älä siksi koskaan käytä höyrypuhdistimia laitteen puhdistukseen.

Kaikki pinnat voivat värjäytyä pysyvästi, jos käytät vääränlaisia puhdistusaineita. Uunin etupinta ei esimerkiksi kestä tavallista uuninpuhdistusainetta tai kalkinpoistoaineita. Kaikki pinnat naarmuuntuvat herkästi. Lasipintojen naarmuuntuminen saattaa pahimmassa tapauksessa rikkoa lasin.

Älä missään tapauksessa jätä pintaan puhdistusaineiden jäämiä.

Epäsopivat puhdistusaineet ja -välineet

Jotta pinnat eivät vahingoittuisi, älä käytä:

- soodaa, alkalia, ammoniakkaa, happoa tai klooria sisältäviä puhdistusaineita
- kalkkia irrottavia puhdistusaineita laitteen etupintaan
- hankaavia puhdistusaineita, kuten hankausjauheita, -nesteitä tai hankauskiviä
- liuottimia sisältäviä puhdistusaineita
- ruostumattoman teräksen puhdistusaineita
- astianpesukoneen pesuaineita
- lasinpuhdistusaineita
- keraamisen tason puhdistukseen tarkoitettuja pesuaineita
- hankaavia kovia sieniä tai harjoja (kuten patasieniä tai käytettyjä pesusieniä, joissa voi olla vielä hankausainejäämiä)
- ihmესieniä (taikasieniä)
- teräviä metallikaapimia
- teräsvillaa
- pistemäistä puhdistamista mekaanisilla puhdistusvälineillä
- uuninpuhdistusaineita
- teräslankapalloja

Jos likaantumat pinttyvät kiinni, niiden poistaminen saattaa olla vaikeaa tai jopa mahdotonta. Jos käytät uunia useaan kertaan puhdistamatta sitä välillä, niin puhdistaminen käy hankalammaksi.

Poista kaikki likaantumat mahdollisimman pian.

Uunin varusteet eivät sovellu pestäväksi astianpesukoneessa.

Vinkki: Uunin pohjalle valunut mehu, kakkutaikina yms. irtoaa parhaiten, kun uunitila on vielä vähän lämmin.

Uunin puhdistaminen käy helpommin, kun toimit seuraavasti:

- Ota luukku pois paikaltaan.
- Irrota peltien kannattimet ja FlexiClip-teleskooppikiskot (jos käytössä).

Normaalien likaantumien poisto

Uunitilaa reunustaa hauras lasikuitutiivistelystä, joka toimii tiivisteinä uuniluukun lasia vasten. Kovakourainen käsittely tai hankaaminen voi vahingoittaa sitä.

Vältä lasikuitutiivisteiden turhaa puhdistamista.

Normaalien likaantumien poisto

- Puhdista normaali lika heti puhtaalla sieniliinalla, käsiastianpesuaineella ja lämpimällä vedellä tai puhtaalla, kostutetulla mikrokuituliinalla.
- Poista puhdistusaineiden jäämät huolellisesti puhtaalla vedellä. Tämä on erityisen tärkeää, kun puhdistat PerfectClean-pinnoitettuja osia, sillä pesuainejäämät voivat heikentää niiden tarttumattomuusominaisuuksia.
- Kuivaa lopuksi pinnat kuivalla, pehmeällä liinalla.

Vaikean lian poistaminen (ei koske FlexiClip-kiskoja)

Marjoista tai hedelmistä valunut mehu voi aiheuttaa emalipintoihin pysyviä värjäymiä tai himmeitä kohtia. Tällaiset tahrat eivät kuitenkaan vaikuta mitenkään uunin käyttöominaisuuksiin.

Älä missään tapauksessa yritä väkisin poistaa tällaisia tahroja. Käytä vain edellä kuvattuja aineita ja välineitä.

- Poista kiinnipalaneet ruokajäämät lasipintoihin käytettävällä kaapimella tai teräslankapallolla (esim. Spontex Spinnett), lämpimällä vedellä ja käsiastianpesuaineella.

Puhdistus ja hoito

Uuninpuhdistusaineiden käyttö

- Käytä erityisen vaikean lian poistoon PerfectClean Miele-uuninpuhdistusainetta ja levitä sitä kylmälle pinnalle.

Jos uuninpuhdistussuihketta pääsee uunin välitilaan ja aukkoihin, se muodostaa uunin seuraavilla käyttökerroilla voimakasta hajua.

Älä siksi suihkuta uuninpuhdistusainetta uunitilan kattoon.

Älä suihkuta uuninpuhdistusainetta uunitilan sivuseinien ja takaseinien välitilaan tai aukkoihin.

- Anna uuninpuhdistusaineen vaikuttaa pakkauksessa ilmoitettu aika.

Käytä muiden valmistajien uuninpuhdistusaineita vain kylmille pinnoille ja anna niiden vaikuttaa enintään 10 minuuttia.

- Voit tarvittaessa lisätä puhdistustehoa vaikutusajan jälkeen käyttämällä astianpesusienien karkeampaa puolta.
- Poista puhdistusaineiden jäämät huolellisesti puhtaalla vedellä.
- Kuivaa pinnat lopuksi pehmeällä liinalla.

FlexiClip-teleskooppikiskoihin pinttynyt lika

FlexiClip-teleskooppikiskojen erikoisrasva huuhtoutuu pois konepesussa, jolloin kiskojen liukuominaisuudet heikkenevät.

Älä siksi koskaan pese FlexiClip-teleskooppikiskoja astianpesukoneessa.

Jos kiskojen pinnalla on pinttynyttä likaa tai niiden kuulalaakerit jumittavat esim. niihin roiskuneen hedelmämehun vuoksi, toimi seuraavasti:

- Liota FlexiClip-teleskooppikiskoja hetki (n. 10 minuuttia) kuumassa astianpesuainevedessä. Tarvittaessa voit käyttää astianpesusienien karkeaa puolta. Kuulalaakerit voit puhdistaa pehmeällä harjalla.

Puhdistuksen jälkeen FlexiClip-teleskooppikiskoihin voi jäädä värjäymiä tai vaaleita kohtia. Tällaiset jäljet eivät kuitenkaan vaikuta mitenkään teleskooppikiskojen toimintaan.

Uunin puhdistus Pyrolyysi-toiminnolla

Käsin puhdistamisen sijaan voit puhdistaa uunitilan toiminnolla Pyrolyysi .

Pyrolyysitoiminnon aikana uunitila lämpenee 400 °C:seen. Kuuma lämpötila polttaa uunitilasta kaikki epäpuhtaudet ja likaantumet tuhkaksi.

Käytössä on 3 pyrolyysitehoa, jotka eroavat toisistaan keston perusteella:

- Teho 1, kun uuni on vain vähän likainen
- Teho 2, kun uuni on kohtalaisen likainen
- Teho 3, kun uuni on erittäin likainen

Kun käynnistät pyrolyysitoiminnon, uuniluukku lukittuu automaattisesti. Voit avata luukun vasta, kun puhdistus on päättynyt.

Voit myös ajastaa pyrolyysitoiminnon käynnistymään myöhemmin. Näin voit hyödyntää esim. edullista yö sähköä.

Pyrolyysitoiminnon uunitilaan jättämät jäämät (kuten tuhka) on helppo pyyhkiä pois.

Pyrolyysitoiminnon esivalmistelut

Pyrolyysitoiminnon korkea lämpötila vahingoittaa uunin varusteita.

Poista ehdottomasti kaikki varusteet uunitilasta ennen pyrolyysitoiminnon käynnistämistä. Tämä koskee myös ritilää ja kaikkia erikseen ostettavia lisävarusteita.

Uunitilassa oleva karkea lika voi muodostaa runsaasti savua.

Kiinnipalaneet ruokajäämät voivat aiheuttaa emalipintoihin pysyviä värjäymiä tai himmeitä kohtia.

Poista karkea lika uunitilasta ja kaavi kiinnipalaneet jäämät emalipinnoilta puhdistuskaapimen avulla ennen pyrolyysitoiminnon käynnistämistä.

- Ota kaikki varusteet (myös kannattimet) ulos uunitilasta.

Puhdistus ja hoito

Pyrolyysitoiminnon käynnistys

⚠ Haitallisten höyryjen aiheuttama loukkaantumisvaara.

Pyrolyysitoiminnon aikana voi muodostua höyryjä, jotka voivat ärsyttää limakalvoja.

Älä oleskele pyrolyysitoiminnon aikana pitkään keittiössä äläkä päästä pikkulapsia ja lemmikkejä keittiöön.

Tuuleta keittiötä hyvin pyrolyysitoiminnon aikana. Sulje muiden huoneiden ovet, ettei käry pääse leviämään.

⚠ Kuumat pinnat aiheuttavat palovammojen vaaran.

Uuni lämpenee pyrolyysitoiminnon aikana kuumemmaksi kuin tavanomaisen käytön aikana.

Älä päästä pikkulapsia uunin läheisyyteen pyrolyysitoiminnon aikana.

- Valitse Pyrolyysi .
- Valitse uunin likaisuutta vastaava pyrolyysiteho.
- Vahvasta valitsemalla OK.

Noudata näyttöön tulevia ohjeita.

- Vahvasta valitsemalla OK.

Voit käynnistää pyrolyysitoiminnon heti tai ajastaa sen käynnistymään myöhemmin.

Pyrolyysitoiminnon käynnistys heti



- Jos haluat käynnistää pyrolyysitoiminnon heti, valitse Käynnistys heti.
- Vahvasta valitsemalla OK.

Pyrolyysitoiminto käynnistyy.

Luukku lukkiutuu automaattisesti. Uunin lämpövastukset ja kylmäilmapuhallin kytkettyvät päälle automaattisesti.

Uunivalaisin ei kytkedy päälle pyrolyysitoiminnon ajaksi.

Toiminnon jäljellä oleva aika näkyy näytössä. Sitä ei voi muuttaa.

Jos käytät samaan aikaan hälytyskelloa, laitteesta kuuluu merkkiäänä,  alkaa vilkkua ja näyttö alkaa laskea aikaa eteenpäin, kun hälytysaika menee umpeen. Kun kosketat painiketta , se lakkaa vilkkumasta ja hälytysääni vaikeenee.

Pyrolyysitoiminnon käynnistys myöhemmin

- Jos haluat käynnistää pyrolyysitoiminnon myöhemmin, valitse Alkaa klo.
- Vahvasta valitsemalla OK.
- Aseta kellonaika, jolloin haluat pyrolyysitoiminnon käynnistyvän.
- Vahvasta valitsemalla OK.

Luukku lukkiutuu automaattisesti. Alkaa klo ja asettamasi alkamisaika tulevat näyttöön.

Voit muuttaa asettamaasi alkamisaikaa toiminnon käynnistymiseen asti hipaisupainikkeella ⌚.

Kun pyrolyysin alkamisajankohta on saavutettu, uunivastukset ja kylmäilmapuhallin kytkeytyvät päälle ja näyttöön tulee jäljellä oleva ohjelma-aika.

Pyrolyysitoiminnon päättyessä

Heti kun jäljellä oleva aika on 0:00 h, näyttöön tulee ilmoitus siitä, että luukun lukitusta avataan.

Kun luukun lukitus on avautunut, näyttöön tulee Toiminto päättynyt ja laitteesta kuuluu merkkiäni.

- Kytke uunin virta pois päältä.

Hälytysääni vaikenee ja ilmoitus poistuu näytöstä.

 Kuumat pinnat aiheuttavat palovammojen vaaran.

Uuni on pyrolyysitoiminnon jäljiltä vielä erittäin kuuma. Voit polttaa katesi lämpövastuksiin ja uunitilan pintoihin.

Anna lämpövastusten ja uunitilan jäähtyä ennen kuin alat poistaa tuhkaa.

- Pyyhi tuhka pois uunitilasta. Jäljelle jäävän tuhkan määrä vaihtelee sen mukaan, kuinka likainen uuni oli.

Useimmat likajäämät irtoavat puhtaalla sieniliinalla, käsiastianpesuaineella ja lämpimällä vedellä tai puhtaalla, kostutetulla mikrokuituliinalla.

Jos uunitila on ollut erityisen likainen, uuniluukun pintaan voi tarttua näkyvä kerros palamisjäämiä. Poista ne astianpesusienellä, lasipinnoille tarkoitettulla kaapimella tai teräskuitusienellä (esim. Spontex Spirinett) ja käsiastianpesuaineella.

Uunitilaa reunustaa hauras lasikuitutiivistelista, joka toimii tiivisteenä uuniluukun lasia vasten. Kovakourainen käsittely tai hankaaminen voi vahingoittaa sitä.

Vältä lasikuitutiivisteen turhaa puhdistamista.

Hedelmistä ja marjoista valuva mehu voi aiheuttaa värjäymiä emalipintoihin. Tällaiset värjäymät eivät kuitenkaan vaikuta emalin ominaisuuksiin. Älä missään tapauksessa yritä väkisin poistaa tällaisia tahroja.

Puhdistus ja hoito

Pyrolyysitoiminto keskeytyy

Turvallisuuden vuoksi uuniluukku pysyy lukittuna siihen saakka, että uunitilan lämpötila on laskenut alle 280 °C:n.

Pyrolyysitoiminto voi keskeytyä seuraavista syistä:

- Kierrät toimintatavan valitsimen jonkin muun toimintatavan kohdalle tai asentoon **0**.

Kierrä toimintatavan valitsin takaisin pyrolyysitoiminnon  kohdalle, jos haluat käynnistää pyrolyysitoiminnon uudelleen.

- Kierrät toimintatavan valitsimen jonkin muun toimintatavan kohdalle.

Voit käyttää jotain muuta toimintatapaa vasta, kun uunin lämpötila on laskenut alle 280 °C:een. Siihen asti näytössä näkyy Jäähdytysvaihe.

- Tulee sähkökatko.

Sähköjen palaututtua symboli Toiminto lopetettu palaa, kunnes uunin lämpötila on laskenut alle 280 °C:een. Sen jälkeen luukun lukitus avautuu.

- Jos haluat käynnistää pyrolyysitoiminnon uudelleen, vahvista se valitsimella **OK**. Nyt voit valita haluamasi pyrolyysitoiminnon uudelleen ja käynnistää sen.

Luukun purkaminen osiin

Luukku painaa n. 10 kg.

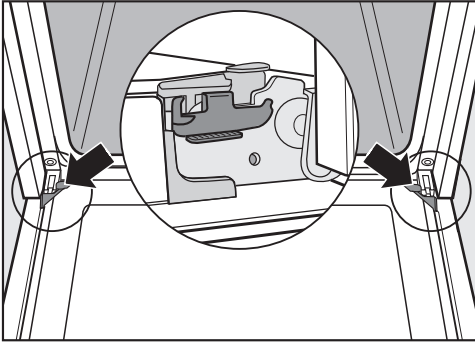

Luukku on kiinni luukun saranoissa kannattimien avulla.

Ennen kuin voit irrottaa uuniluukun kannattimiltaan, sinun on avattava luukun saranoiden lukitus.

- Avaa luukku kokonaan.

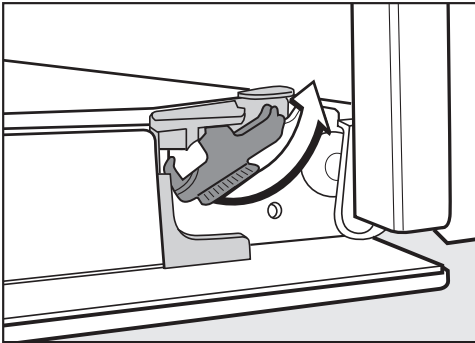

- Vapauta salpa kiertämällä sitä vasteeseen saakka.

Uuni vaurioituu, jos irrotat luukun väärin.

Älä koskaan vedä luukkuja vaakasuorassa pois pidikkeistään, se saa pidikkeet iskeytymään uunia vasten. Älä koskaan pidä kiinni luukun kahvasta, kun vedät luukkuja pois pidikkeistään, sillä kahva voi mennä rikki.

- Sulje luukku vasteeseen asti.

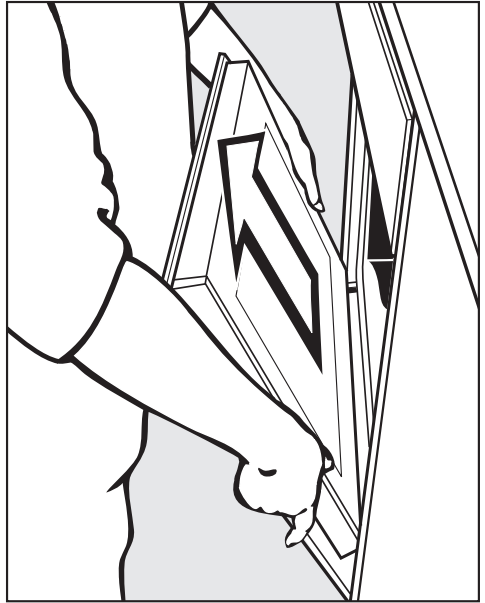

- Ota kiinni luukun sivuilta ja vedä se viistosti ylöspäin irti kannattimista. Varo ettei luukku pääse putoamaan.

Puhdistus ja hoito

Uuniluukun purkamisen osiin

Uuniluukku on avoin järjestelmä, jossa on 4 osittain lämpöä heijastavalla pinnoitteella käsiteltyä lasilevyä.

Lisäksi uunin toiminnan aikana uuniluukun lasien läpi ohjataan jäähdytysilmaa, jolloin luukun ulommainen lasi pysyy viileänä.

Jos uuniluukun lasilevyjen väliin on kertynyt likaa, voit tarvittaessa purkaa uuniluukun, ottaa lasilevyt irti ja puhdistaa ne sisäpuolelta.

Naarmut voivat saada luukun lasin hajoamaan.

Älä käytä luukun lasien puhdistukseen hankaavia aineita, kovia sienisiä tai harjoja tai mitään teräviä metallikaapimia.

Noudata luukun lasien puhdistuksessa uunin etupinnan puhdistuksesta annettuja ohjeita.

Luukun lasien pinnoite on eri puolilla erilainen. Uunitilaan päin tuleva puoli heijastaa lämpöä.

Uuni vaurioituu, jos asennat lasit takaisin väärin päin.

Varmista ehdottomasti, että asennat lasit puhdistuksen jälkeen takaisin oikein päin.

Uuninpuhdistusaine vahingoittaa alumiiniprofiilien pintaa.

Käytä niiden puhdistukseen vain lämmintä vettä, käsiastianpesuainetta ja sieniliinaa tai puhdasta, kostutettua mikrokuituliinaa.

Luukun lasit voivat hajota, jos ne pääsevät putoamaan.

Aseta irrotetut lasit turvalliseen paikkaan.

⚠ Kiinni paukahtava luukku aiheuttaa loukkaantumisvaaran.

Luukku voi paukahtaa kiinni, jos alat purkaa sitä osiin, kun se on kiinni uunissa.

Ota luukku ehdottomasti pois paikaltaan ennen kuin alat purkaa sitä osiin.

- Aseta luukku ulkopinta alaspäin pehmeälle alustalle (esim. astiapyyhkeen päälle), jottei lasipinta naarmuunnu. Aseta luukku niin, että kahva tulee pöydän tai työtason reunan ulkopuolelle, jotta lasi asettuu tasaisesti alustaa vasten, jolloin se ei pääse hajoamaan puhdistuksen aikana.

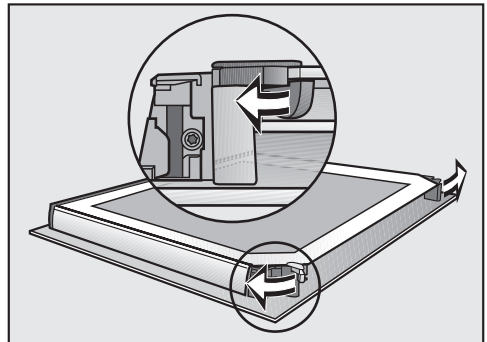

- Avaa luukun lasilevyjen molemmat lukitukset kiertoliikkeellä ulospäin.

Irrota luukun sisin lasilevy ja sitten molemmat keskimmäiset lasilevyt:

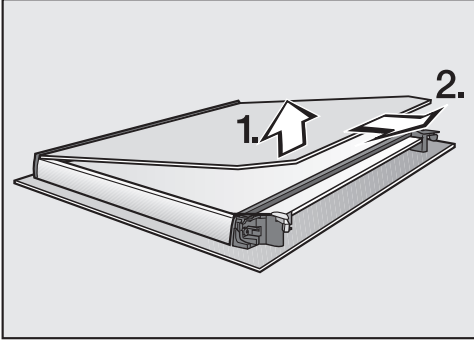

- Nosta luukun sisintä lasilevyä **hieman** ja vedä se ulos muovilistoista.

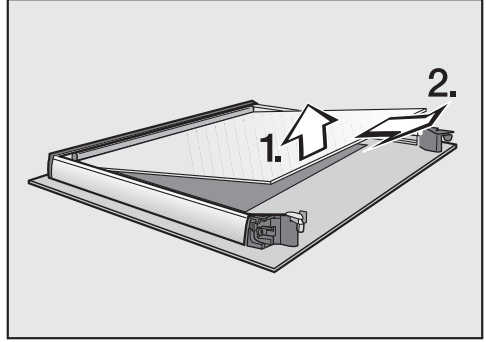

- Kohota alempaa keskimmäistä lasilevyä hieman ylöspäin ja vedä se irti.

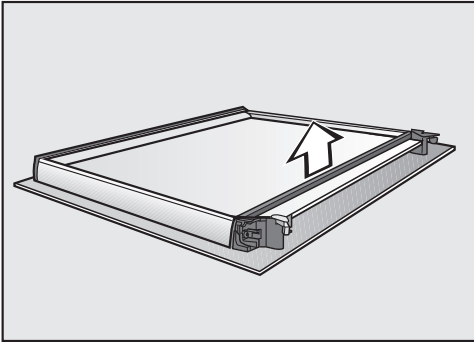

- Ota tiiviste irti.

- Puhdista luukun lasilevyt ja muut osat puhtaalla sieniliinalla, käsiastianpesuaineella ja lämpimällä vedellä tai puhtaalla, kostutetulla mikrokuituliinalla.

- Kuivaa lopuksi pinnat pehmeällä liinalla.

Kokoa lopuksi uuniluukku huolellisesti:

Molemmat keskimmäiset lasilevyt ovat keskenään samanlaiset. Jotta osat asentaa ne paikalleen oikein päin, niihin on painettu materiaalinumero.

- Aseta alempi keskimmäisistä lasilevyistä niin päin, että materiaalinumero on luettavissa oikeinpäin (ts. ei peilikuvana).

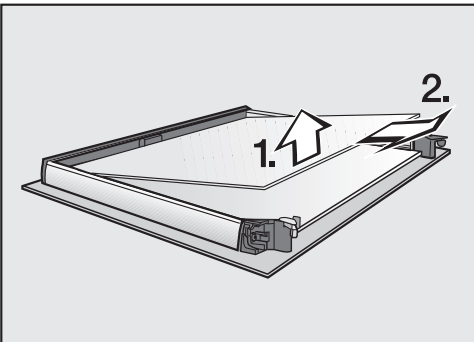

- Kohota ylempää keskimmäistä lasilevyä hieman ylöspäin ja vedä se irti.

Puhdistus ja hoito

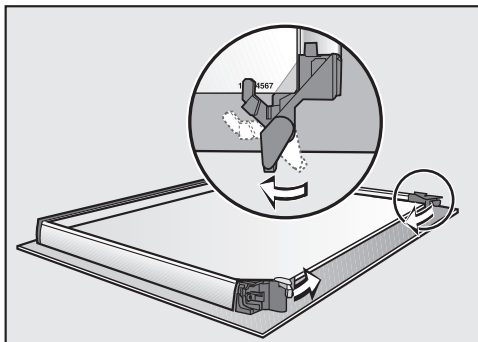

- Käännä luukun lasilevyjen lukitsimet sisäänpäin siten, että ne tulevat alemman keskimmäisen lasilevyn päälle.
- Aseta ylempi keskimmäisistä lasilevyistä niin päin, että materiaalinumero on luettavissa oikeinpäin (ts. ei peilikuvana).
Lasin tulee maata lukitsinten päällä.

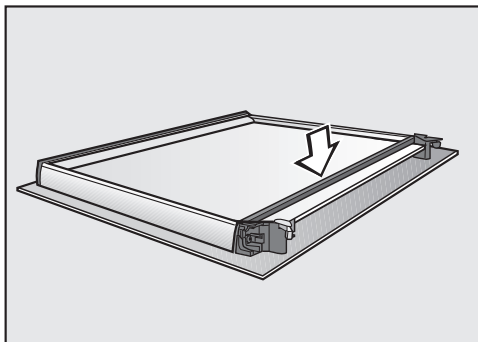

- Aseta tiiviste paikalleen.

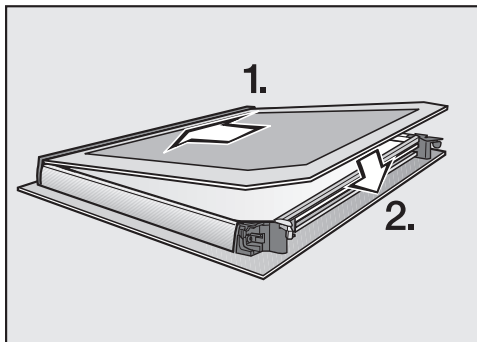

- Työnnä uuniluukun sisin lasilevy paikalleen matta painatuspuoli alaspäin muovitiivisteeseen ja aseta se lukitus-ten väliin.

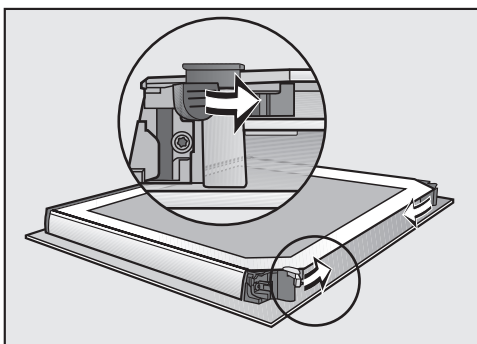

- Sulje luukun lasilevyjen molemmat lukitukset kierto-
liikkeellä sisäänpäin.

Luukku on nyt valmis.

Luukun asentaminen takaisin paikalleen

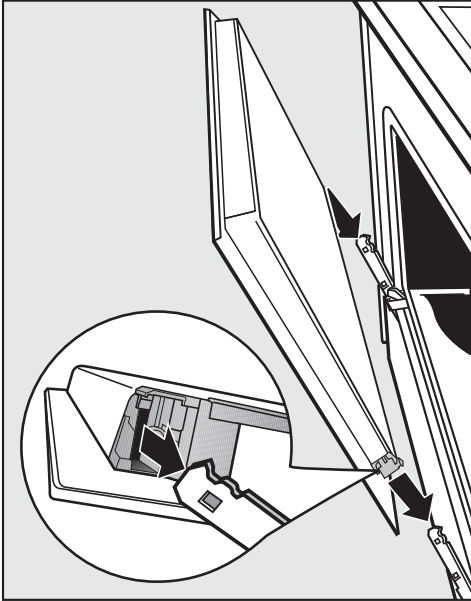

- Ota kiinni luukun sivuilta ja aseta se saranoiden kannattimiin. Varo ettei luukku pääse putoamaan.
- Avaa luukku kokonaan.

Luukku voi irrota kannattimistaan ja vaurioitua, jos lukitussangat eivät ole kiinni.
Muista ehdottomasti lukita lukitus-
sangat.

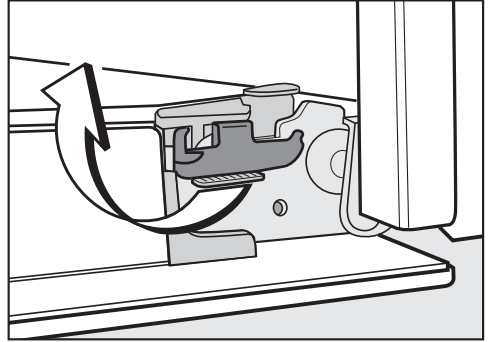

- Lukitse salvat kiertämällä niitä vasteseen saakka vaak asentoon.

Puhdistus ja hoito

Peltien kannattimien ja FlexiClip-teleskooppikiskojen irrotus

Voit irrottaa peltien kannattimet ja FlexiClip-teleskooppikiskot (jos käytössä) yhtä aikaa.

Jos haluat irrottaa FlexiClip-teleskooppikiskot erikseen, noudata kappaleessa Varusteet – FlexiClip-teleskooppikiskojen asennus ja irrotus annettuja ohjeita.

 Kuumat pinnat aiheuttavat palovammojen vaaran.

Uunitila tulee käytön aikana erittäin kuumaksi. Voit polttaa kätesi lämpövastuksiin, uunitilan pintoihin ja varusteisiin.

Anna lämpövastusten, uunitilan ja varusteiden jäähtyä ennen kannattimien irrotusta.

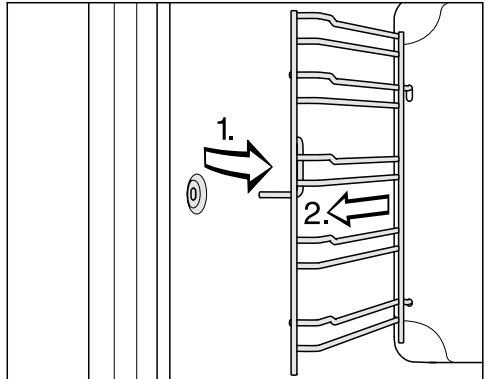

- Vedä kannattimet irti etuosan kiinnityskohdasta (1.) ja ota ne pois paikaltaan (2.).



Asenna osat takaisin päinvastaisessa järjestyksessä.

- Asenna osat huolellisesti takaisin paikoilleen.



Useimmat päivittäisessä käytössä syntyvät häiriöt ja ongelmat voit poistaa itse. Monissa tapauksissa säästät sekä aikaa että rahaa, kun sinun ei tarvitse kutsua huoltoliikettä paikalle.

Osoitteesta www.miele.com/service löydät tietoa siitä, miten poistat häiriöitä itse.

Seuraavien taulukoiden tarkoituksena on auttaa sinua löytämään häiriön tai vian mahdollinen syy.

Ongelma	Syy ja toimenpide
Näyttö pysyy pimeänä.	<p>Olet valinnut asetuksen Kellonaika Näyttö Pois päältä. Tällöin näyttö on pimeänä, kun uunin virta on kytketynä pois päältä.</p> <ul style="list-style-type: none"> ■ Jos haluat, että kellonaika näkyy näytössä koko ajan, valitse asetus Kellonaika Näyttö Päällä. <p>Laite ei saa virtaa.</p> <ul style="list-style-type: none"> ■ Varmista, että uunin pistotulppa on pistorasiasassa. ■ Varmista, ettei sulake ole lauennut. Kutsu sähkömies tai Miele huolto paikalle.
Laitteesta ei kuulu merkkiääntä.	<p>Merkkiäänet on otettu pois käytöstä tai äänenvoimakkuus on säädetty liian hiljaiseksi.</p> <ul style="list-style-type: none"> ■ Ota merkkiäänet käyttöön tai lisää äänenvoimakkuutta asetuksella Äänenvoimakkuus Merkkiäänet.
Uuni ei kuumene.	<p>Messutoiminto on kytketty päälle. Voit valita toimintatapoja ja hipaisupainikkeita, mutta uunitilan lämmitys ei toimi.</p> <ul style="list-style-type: none"> ■ Kytke messutoiminto pois päältä valitsemalla Myymälä Messuasetus Pois päältä.
Näytössä näkyy Käytönestotoiminto .	<p>Käytönesto  on kytketty päälle.</p> <ul style="list-style-type: none"> ■ Vahvista valitsemalla OK. <p>Paina "OK" 6 s ajan tulee näkyviin.</p> <ul style="list-style-type: none"> ■ Kytke käytönesto pois päältä yhtä valmistuskertaa varten koskettamalla hipaisupainiketta OK vähintään kuuden sekunnin ajan. ■ Jos haluat ottaa käytöneston kokonaan pois käytöstä, valitse asetus Käytönestotoiminto  Pois päältä.

Vianetsintä

Ongelma	Syy ja toimenpide
Näytössä näkyy 12:00.	Huoneistossa on ollut yli 5 minuuttia kestävä sähkökatko. <ul style="list-style-type: none"> ■ Aseta kellonaika uudestaan (ks. kappale Asetukset – Kellonaika). Myös valmistustoimintojen ajat on annettava uudelleen.
Näytössä näkyy Sähkökatko.	Huoneistossa on ollut lyhyt sähkökatko. Valmistustoiminto on keskeytynyt sen vuoksi. <ul style="list-style-type: none"> ■ Kierrä toimintatavan valitsin asentoon 0. ■ Käynnistä valmistustoiminto uudelleen.
Näytössä näkyy Käyttöajaka saavutettu.	Uunia on käytetty yhtäjaksoisesti epätavallisen kauan. Turvakatkaisu on kytkeytynyt päälle. <ul style="list-style-type: none"> ■ Vahvasta valitsemalla <i>OK</i>. Uuni on nyt jälleen käyttövalmis.
 Virhe F32 tulee näyttoon.	Luukku ei lukkiudu pyrolyysitoiminnon ajaksi. <ul style="list-style-type: none"> ■ Kytke uunin virta pois päältä ja taas takaisin päälle. Käynnistä sitten haluamasi pyrolyysitoiminto uudelleen. ■ Jos sama virhekoodi tulee näkyviin uudelleen, ota yhteys Miele-huoltoon.
 Virhe F33 tulee näyttoon.	Luukun lukitus ei avaudu pyrolyysitoiminnan jälkeen. <ul style="list-style-type: none"> ■ Kytke uunin virta pois päältä ja taas takaisin päälle. ■ Ellei luukun lukitus avaudu vielääkään, ota yhteys Miele-huoltoon.
Virhe ja jokin tässä taulukossa mainitseman virhekoodi tulevat näyttoon.	Laitteessa on vika, jota et voi korjata itse. <ul style="list-style-type: none"> ■ Ota yhteys Miele-huoltoon.
Uunista kuuluu hurinaa, vaikka toiminto on päätynyt.	Kun uunin toiminta on päätynyt, kylmäilmapuhallin jatkaa vielä toimintaansa (ks. kappale Asetukset – Puhaltimen jälkikäynti).
Uunin virta on kytkeytynyt automaattisesti pois päältä.	Energian säästämiseksi uunin virta kytkeytyy automaattisesti pois päältä, jollet käytä sitä tietyn ajan kuluessa päälle kytkemisestä tai ruoanvalmistuksen päättymisestä. <ul style="list-style-type: none"> ■ Kytke uunin virta takaisin päälle.

Ongelma	Syy ja toimenpide
Leivonnaiset eivät kypsy ohjetaulukossa ilmoitetussa ajassa.	<p>Olet valinnut reseptistä poikkeavan lämpötilan.</p> <ul style="list-style-type: none"> ■ Valitse reseptissä mainittu lämpötila. <p>Käyttämäsi ainemäärät poikkeavat reseptissä annetuista.</p> <ul style="list-style-type: none"> ■ Oletko kenties poikennut reseptistä? Jos olet käyttänyt tavallista enemmän nestettä tai munia, taikina on kosteampi ja tarvitsee pidemmän paistoaajan.
Leivonnaiset eivät ruskistu tasaisesti.	<p>Olet valinnut väärän lämpötilan tai kannatintason.</p> <ul style="list-style-type: none"> ■ On aivan normaalia, etteivät leivonnaiset ruskistu täysin tasaisesti. Jos leivonnaiset kuitenkin ruskistuvat erittäin epätasaisesti, varmista, että olet valinnut oikean lämpötilan ja oikean kannatintason. <p>Käyttämäsi vuoan väri tai materiaali eivät sovellu käyttämäsi uunin toimintatapaan.</p> <ul style="list-style-type: none"> ■ Vaaleat tai kiiltävät vuoat eivät sovellu kovin hyvin käytettäväksi toimintatavan Ylä-/alalämpö  kanssa. Käytä himmeitä, tummia vuokia.
FlexiClip-teleskooppikiskot liukuvat huonosti.	<p>FlexiClip-teleskooppikiskojen kuulalaaakereissa ei ole tarpeeksi rasvaa.</p> <ul style="list-style-type: none"> ■ Voitele kuulalaaakerit Mielen erikoisrasvalla. Se on kehitetty uunin korkeita lämpötiloja varten. Muut rasvat voivat hartsintua kuumetessaan ja tehdä FlexiClip-teleskooppikiskot tahmeiksi. Voit hankkia Mielen erikoisrasvaa Miele-kauppiaaltsi tai Miele-huollosta.
Uunissa on vielä likaa pyrolyysipuhdistuksen jälkeen.	<p>Pyrolyysitoiminto polttaa lian, josta jää uuniin tuhkaa.</p> <ul style="list-style-type: none"> ■ Pyyhi tuhka heti pois puhtaalla sieniliinalla, käsiasiantiesuaineella ja lämpimällä vedellä tai puhtaalla, kostutetulla mikrokuituliinalla. <p>Jos uunissa on sen jälkeen vielä paljon pinttynyttä likaa, käynnistä pyrolyysitoiminto uudelleen ja valitse mahdollisuuksien mukaan pidempi kesto.</p>
Luukkua ei voi avata pyrolyysitoiminnon jälkeen.	<p>Luukun lukitus ei avaudu pyrolyysitoiminnon jälkeen.</p> <ul style="list-style-type: none"> ■ Kierrä toimintatavan valitsin asentoon 0. ■ Ellei luukun lukitus avaudu vielääkään, ota yhteys Miele-huoltoon.

Vianetsintä

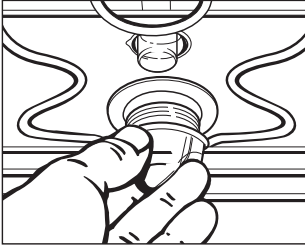
Ongelma	Syy ja toimenpide
<p data-bbox="76 202 381 261">Uunitilan valaisin ei kytkeydy päälle.</p> 	<p data-bbox="400 202 751 229">Halogeenilamppu on palanut.</p> <div data-bbox="404 236 1042 496" style="border: 1px solid gray; padding: 5px;"><p data-bbox="418 245 1028 312">⚠️ Kuumat pinnat aiheuttavat palovammojen vaaran.</p><p data-bbox="418 320 1028 411">Uunitila tulee käytön aikana erittäin kuumaksi. Voit polttaa kätesi lämpövastuksiin, uunitilan pintoihin ja varusteisiin.</p><p data-bbox="418 419 964 480">Anna lämpövastusten, uunitilan ja varusteiden jäähtyä ennen puhdistusta.</p></div> <ul data-bbox="400 515 1031 868" style="list-style-type: none"><li data-bbox="400 515 1031 576">■ Kytke uuni irti sähköverkosta. Vedä pistotulppa pistorasiasta tai irrota uunin sulake sulaketaulusta.<li data-bbox="400 584 1031 675">■ Löysää lampunsuojusta kiertämällä sitä neljänneskiertos vasemmalle, ja vedä se tiivisterenkaineen alaspäin irti valaisinpesästä.<li data-bbox="400 683 1031 743">■ Vaihda halogeenilamppu uuteen (Osram 66725 AM/A, 230 V, 25 W, kanta G9).<li data-bbox="400 751 1031 842">■ Aseta lampunsuojus tiivisterenkaineen takaisin valaisinpesään ja kiristä suojus kiertämällä sitä oikealle.<li data-bbox="400 850 833 868">■ Liitä uuni takaisin sähköverkkoon.

Osoitteesta www.miele.com/service löydät tietoa Miele varaosista ja siitä, miten poistat häiriötä itse.

Yhteydenotto häiriötilanteissa

Ellet saa itse poistetuksi toimintahäiriötä, ota yhteys Mielen koneita ja laitteita myyvään liikkeeseen tai Mielen asiakaspalveluun.

Mielen huollon voit varata verkossa osoitteesta www.miele.fi/huolto.

Mielen asiakaspalvelun yhteystiedot löydät tämän vihkosen takakannesta.

Asiakaspalvelu tarvitsee laitteen mallitunnisteen ja valmistusnumeron (Fabr./SN/Nr.). Nämä tiedot löytyvät arvokilvestä.

Tämä tiedot löytyvät uunin arvokilvestä, joka sijaitsee etulevyn kehyksestä ja näkyy, kun uunin luukku on auki.

Takuu

Tälle laitteelle on myönnetty kahden (2) vuoden takuu.

Lisätietoja takuuehdoista löydät laitteen mukana toimitetusta erillisestä takuuvihkosesta.

Asennus

Sijoitusmitat

Kaikki mitat on ilmoitettu millimetreinä.

Sijoitus komero- tai alakaappiin

Jos asennat uunin keittotason alapuolelle, noudata myös keittotason asennusohjeita. Tarkista myös keittotason vaatima asennuskorkeus.

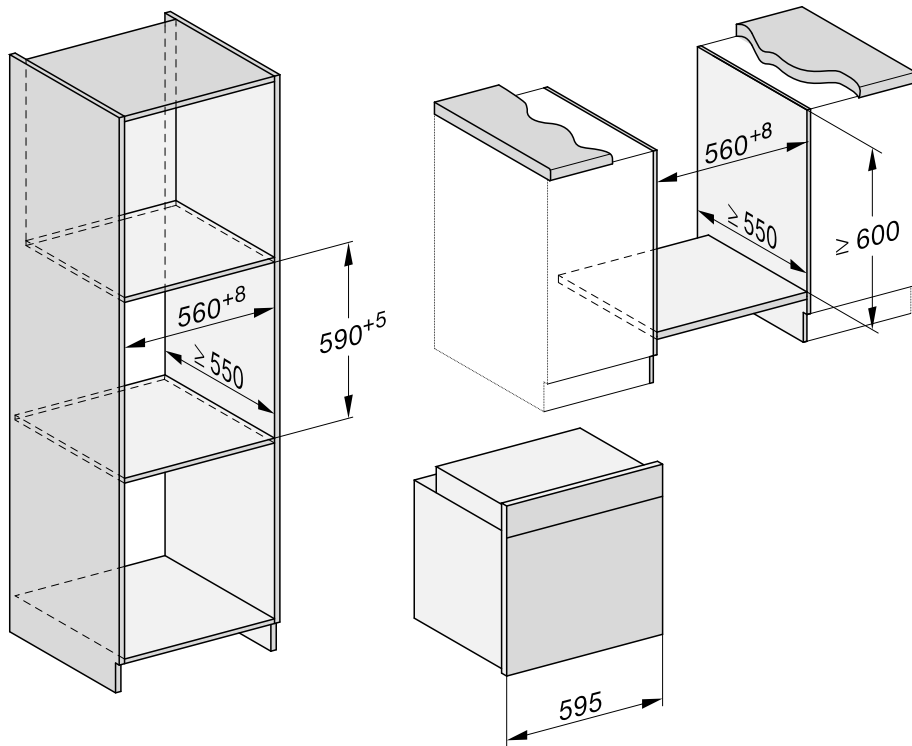

Näkymä sivulta H 24xx

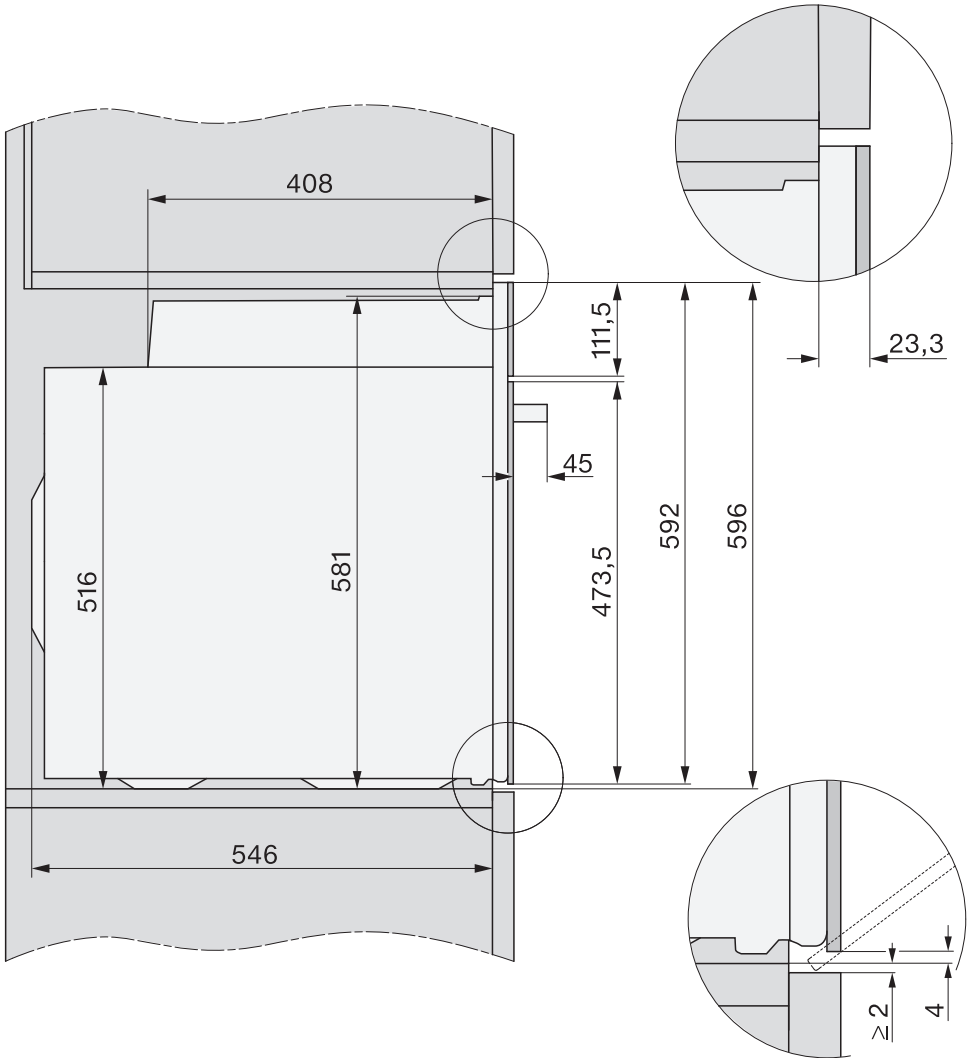

Asennus

Näkymä sivulta H 27xx, H 28xx

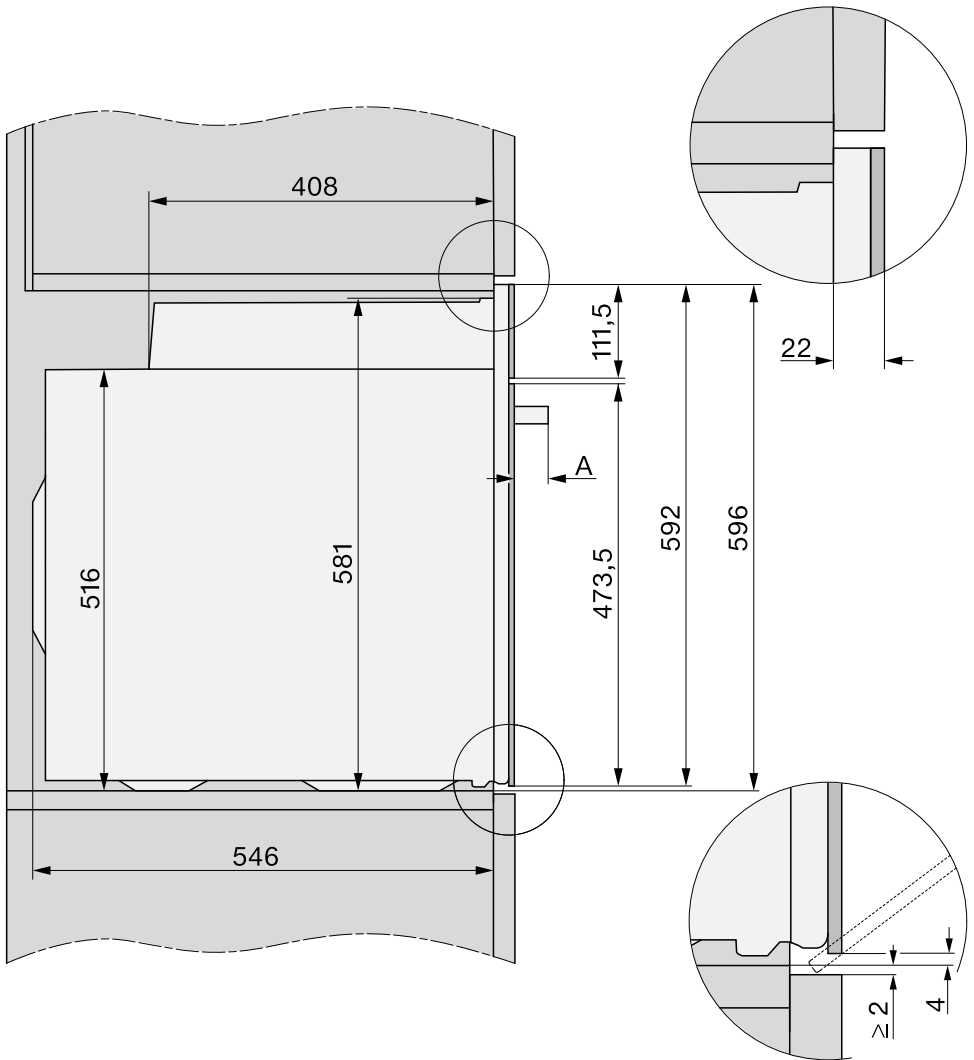

A H 27xx: 43 mm

H 28xx: 47 mm

Liitännät ja ilmankierto

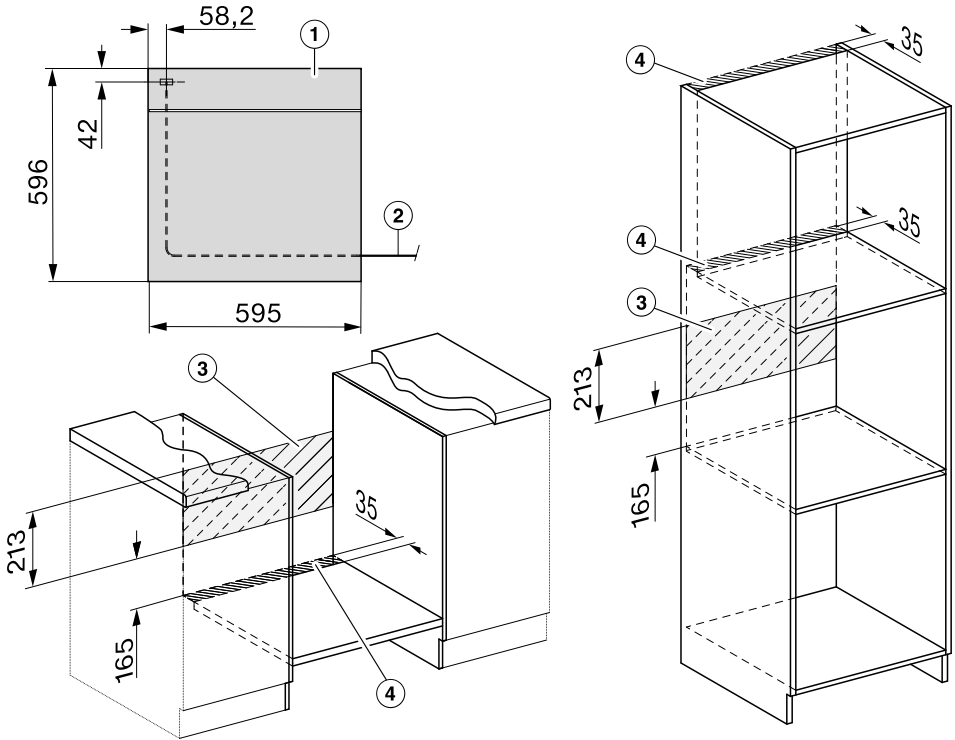

- ① Näkymä edestä
- ② Verkko-liitäntäjohto, pituus = 1 500 mm
- ③ Ei liitäntöjä tälle alueelle
- ④ Ilmankiertoaukko vähint. 150 cm²

Asennus

Uunin asennus

Uunia saa käyttää vain paikalleen asennettuna. Vain tällöin sen turvallinen toiminta on taattu.

Uuni tarvitsee riittävästi jäähdytysilmaa toimiakseen moitteettomasti. Huolehdi siitä, ettei jäähdytysilma pääse lämpenemään muiden lämmönlähteiden, kuten puulieden tai vastaavan vaikutuksesta.

Noudata ehdottomasti seuraavia ohjeita:

Varmista, ettei välipohja, jonka varaan uuni asennetaan, ota kiinni takana olevaan seinään.

Älä asenna kalustekaapin sivuseiniin lämpösuojalistoja.

- Liitä uuni sähköverkkoon.

Uunin luukku voi vahingoittua, jos nostat tai kannat uunia luukun kahvasta.

Kanna ja nosta laitetta sen ulkovai-passa olevista kahvoista.

Uuniluukku kannattaa irrottaa kalusteisiin sijoittamisen ajaksi (katso kappale Puhdistus ja hoito – Luukun irrotus). Ota myös kaikki varusteet ulos uunista. Uunia on tällöin kevyempi ja helpompi käsitellä, etkä voi vahingossa nostaa sitä luukun kahvasta.

- Työnnä uuni sijoituskaappiin ja suorista se.
- Avaa uunin luukku, ellet ole irrottanut sitä.

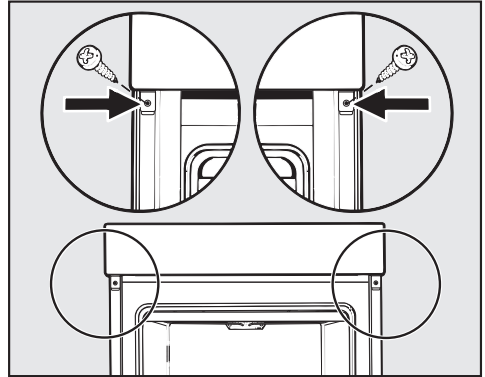

- Kiinnitä uuni mukana toimitetuilla ruuveilla sijoituskaapin sivuseiniin.
- Jos irrotit luukun, asenna se nyt takaisin paikalleen (katso kappale Puhdistus ja hoito – Luukun asennus).

Sähköliitäntä



Loukkaantumisvaara!
Asiattomat korjaukset saattavat aiheuttaa vaaratilanteita käyttäjälle! Miele ei vastaa asiattomista korjauksista aiheutuneista vahingoista.

Laitteen saa liittää sähköverkkoon vain sähköalan ammattilainen, joka tuntee perusteellisesti kansalliset määräykset sekä paikallisen sähköyhtiön ohjeet ja noudattaa niitä huolellisesti.

Sähköliitännän on oltava VDE 0100-normin mukainen.

Liitäntää pistorasiaan (VDE 0701:n mukainen) suositellaan, koska se helpottaa laitteen irrottamista sähköverkosta huoltoa varten.

Jos laitteen pistotulppaan ei enää pääse käsiksi laitteen asennuksen jälkeen, tai jos laite **liitetään sähköverkkoon kiinteästi**, sähköliitäntä on varustettava erillisellä, kaikki koskettimet avaavalla erotuskytkimellä.

Käytettävän kytkimen erotusvälin on oltava yli 3 mm. Tällaisia kytkimiä ovat mm. johdonsuojakatkaisimet, sulakkeet ja kontaktorit (EN 60335).

Tarvittavat **sähköliitännätiedot** löytyvät arvokilvestä, joka sijaitsee uunitilan etupuolella. Varmista, että arvokilven tiedot vastaavat käytettäviä sulakkeita ja sähköverkon jännitettä.

Kun otat yhteyttä Miele-maahantuajaan tai Miele-huoltoon, kerro aina laitteesi:

- Tyyppinumero
- Valmistusnumero
- Sähköliitännätiedot (verkkovirran jännite/taajuus/enimmäisliitännätäteho)

Jos muutat laitteen liitännätapaa tai jos liitäntäjohto täytyy vaihtaa uuteen, käytä vain poikkipinta-alaltaan oikeankokoista johtoa, tyyppi H 05 VV-F.

Ajoittainen tai jatkuva käyttö itsenäisten tai verkon kanssa synkronoimattomien energijärjestelmien (kuten erillisten verkkojen, varavoimajärjestelmien) kanssa on mahdollista. Edellytyksenä on, että käytettävä energijärjestelmä on standardin EN 50160 tai muun vastaavan standardin mukainen.

Asennus täytyy myös saarekekäytössä ja ei synkronoidussa käytössä varustaa suojalaitteilla, joita edellytetään tavanomaisen sähköasennuksen ja tämän Miele-tuotteen käytön yhteydessä, ja niiden asianmukainen toiminta on varmistettava, tai vaihtoehtoisesti asennus on varustettava muunlaisilla vastaavan suojaustason takaavilla suojalaitteilla. Tämä voidaan tehdä esimerkiksi VDE-AR-E 2510-2:n nykyisissä soveltamissäännöissä kuvatulla tavalla.

Kalusteuuni

Kalusteuuni on varustettu 3-johtimisella liitäntäjohdolla, jossa on sukopistotulppa. Sen voi liittää suoraan 50 Hz, 230 V vaihtovirtaan.

Uuni on suojattava vähintään 16 A:n sulakkeella. Uunin saa liittää ainoastaan asianmukaisesti asennettuun sukopistorasiaan.

Enimmäisliitännätätehon näet arvokilvestä.

Paistotaulukot

Kakkutaikina





















Leivonnaiset/kakut (varuste)		🌡️ [°C]	⁵ ₁		🕒 [min]
			+HFC	-HFC	
Muffinit (1 pelti)		150–160	1	2	25–35
Muffinit (2 peltiä)		150–160	1+3 ³	1+3	30–40 ⁴
Small Cakes* (1 pelti)		150	1	2	30–40
		160 ²	2	3	20–30
Small Cakes* (2 peltiä)		150 ²	1+3 ³	1+3	30–40
Hiekkakakku (ritilä, leipävuoka, 30 cm) ¹		150–160	1	2	60–70
		155–165 ²	1	2	60–70
Tiikeri-, pähkinäkakku (ritilä, leipävuoka, 30 cm) ¹		150–160	1	2	55–65
		150–160	1	2	60–70
Tiikeri-, pähkinäkakku (ritilä, rengasvuoka, Ø 26 cm) ¹		150–160	1	2	55–65
		150–160	1	2	60–70
Marjapiirakka (1 pelti)		160–170	1	2	40–50
		160–170	1	1	55–65
Marjapiirakka (ritilä, irtopohjavuoka, Ø 26 cm) ¹		150–160	1	2	55–65
		165–175 ²	1	2	50–60
Torttupohja (ritilä, torttuvatuuoka, Ø 28 cm) ¹		150–160	1	2	25–35
		170–180 ²	1	2	15–25









toimintatapa, 🌡️ lämpötila, ⁵₁ kannatintaso (+HFC: FlexiClip-teleskooppikiskojen HFC 70-C kanssa / -HFC: ilman FlexiClip-teleskooppikiskoja HFC 70-C), 🕒 aika, Kier-toilma Plus, Ylä-/alalämpö

* Nämä asetukset ovat myös normin EN 60350-1 mukaisia.

- Käytä mattapintaista, tummaa vuokaa ja aseta se keskelle ritilää.
- Esilämmitä uuni ennen kuin laitat tuotteen uuniin. Älä käytä siihen toimintatapaa Booster
- Asenna FlexiClip-teleskooppikiskot HFC 70-C (jos sellaiset ovat käytettävissä) alimmalle kannatintasolle.
- Ota pellit pois uunista sitä mukaa kuin tuotteet alkavat olla kypsiä, vaikkei aika olisikaan vielä kulunut loppuun.

Murotaikina

Leivonnaiset/kakut (varuste)		 ⁵ ₁		 [min]	
		+HFC	-HFC		
Pikkuleivät (1 pelti)		140–150	1	2	25–35
		150–160	1	2	25–35
Pikkuleivät (2 peltiä)		140–150	1+3 ³	1+3	25–35 ⁴
Pursotetut pikkuleivät* (1 pelti)		140	1	2	35–45
		160 ²	2	3	25–35
Pursotetut pikkuleivät* (2 peltiä)		140	1+3 ³	1+3	40–50 ⁴
Tortupohja (ritilä, torttuvuoka, Ø 28 cm) ¹		150–160	1	2	35–45
		170–180 ²	1	2	20–30
Juustokakku (ritilä, irtopohjavuoka, Ø 26 cm) ¹		170–180	1	2	80–90
		150–160	1	2	80–90
Amerikkalainen Apple Pie (ritilä, irtopohjavuoka, Ø 20 cm) ¹		160	1	2	80–100
		180	–	1	75–85
Omenakakku taikinakuorella (ritilä, irtopohjavuoka, Ø 26 cm) ¹		180–190 ²	1	2	60–70
		160–170	1	2	60–70
Rahkatäytteinen marjapiirakka (ritilä, irtopohjavuoka, Ø 26 cm) ¹		170–180	1	2	60–70
		150–160	1	2	55–65
Rahkatäytteinen marjapiirakka (1 pelti)		170–180	1	2	50–60
		160–170	1	2	45–55
Makea murotaikinapiirakka (1 pelti)		210–220 ²	–	1	55–65
		180–190	–	1	35–45

 toimintatapa,  lämpötila, ⁵₁ kannatintaso (+HFC: FlexiClip-teleskooppikiskojen HFC 70-C kanssa / -HFC: ilman FlexiClip-teleskooppikiskoja HFC 70-C),  aika,  Kier-toilma Plus,  Eco-Kiertoilma,  Ylä-/alalämpö,  Tehopaisto

* Nämä asetukset ovat myös normin EN 60350-1 mukaisia.

- Käytä mattapintaista, tummaa vuokaa ja aseta se keskelle ritilää.
- Esilämmitä uuni ennen kuin laitat tuotteen uuniin. Älä käytä siihen toimintatapaa Booster .
- Asenna FlexiClip-teleskooppikiskot HFC 70-C (jos sellaiset ovat käytettävissä) alimmalle kannatintasolle.
- Ota pellit pois uunista sitä mukaa kuin tuotteet alkavat olla kypsiä, vaikkei aika olisikaan vielä kulunut loppuun.

Paistotaulukot

Hiivataikina

Leivonnaiset/kakut (varuste)		🌡️ [°C]			🕒 [min]
			+HFC	-HFC	
Itävaltalainen Gugelhupf-kakku (ritilä, korkeaa rengasvuoka, Ø 24 cm) ¹		150–160	1	2	50–60
		160–170	1	2	50–60
Stollen-pitko (1 pelti)		150–160	1	2	55–65
		160–170	1	2	55–65
(Hedelmä)murupiiirakka (1 pelti)		160–170	1	2	40–50
		170–180	2	3	45–55
Marjapiirakka (1 pelti)		160–170	1	2	45–55
		170–180	2	3	45–55
Omenataskut/kierrepullat (1 pelti)		160–170	1	2	25–35
Omenataskut/kierrepullat (2 peltiä)		160–170	1+3 ³	1+3	30–40 ⁵
Vaalea leipä, ilman vuokaa (1 pelti)		180–190	1	2	35–45
		190–200	1	2	30–40
Vaalea leipä (ritilä, leipävuoka, 30 cm) ¹		180–190	1	2	35–45
		190–200 ²	1	2	30–40
Täysjyväleipä (ritilä, leipävuoka, 30 cm) ¹		180–190	1	2	55–65
		210–220 ²	1	2	45–55
Hiivataikinan kohotus (ritilä)		30–35	- ⁴	- ⁴	-

toimintatapa, 🌡️ lämpötila, kannatintaso (+HFC: FlexiClip-teleskooppikiskojen HFC 70-C kanssa / -HFC: ilman FlexiClip-teleskooppikiskoja HFC 70-C), 🕒 aika, Kier-toilma Plus, Ylä-/alalämpö

- 1 Käytä mattapintaista, tummaa vuokaa ja aseta se keskelle ritilää.
- 2 Esilämmitä uuni ennen kuin laitat tuotteen uuniin. Älä käytä siihen toimintatapaa Booster
- 3 Asenna FlexiClip-teleskooppikiskot HFC 70-C (jos sellaiset ovat käytettävissä) alimmalle kannatintasolle.
- 4 Aseta ritilä uunitilan pohjalle ja kulho sen päälle. Tarvittaessa voit poistaa peltien kannattimet, jos kulho ei muuten mahdu uunitilaan.
- 5 Ota pellit pois uunistä sitä mukaa kuin tuotteet alkavat olla kypsiä, vaikkei aika olisikaan vielä kulunut loppuun.

Rahka-öljy-taikina

Leivonnaiset/kakut (varuste)		🌡️ [°C]	📏 ⁵ ₁		🕒 [min]
			+HFC	-HFC	
Marjapiirakka (1 pelti)		160–170	1	2	40–50
		170–180	2	3	50–60
Omenataskut/kierrepullat (1 pelti)		160–170	2	3	25–35
Omenataskut/kierrepullat (2 peltiä)		150–160	1+3 ¹	1+3	25–35 ²

toimintatapa, 🌡️ lämpötila, 📏⁵₁ kannatintaso (+HFC: FlexiClip-teleskooppikiskojen HFC 70-C kanssa / -HFC: ilman FlexiClip-teleskooppikiskoja HFC 70-C), 🕒 aika, Kier-toilma Plus, Ylä-/alalämpö

- 1 Asenna FlexiClip-teleskooppikiskot HFC 70-C (jos sellaiset ovat käytettävissä) alimmalle kannatintasolle.
- 2 Ota pellit pois uunista sitä mukaa kuin tuotteet alkavat olla kypsiä, vaikkei aika olisikaan vielä kulunut loppuun.

Sokerikakkutaikina









Leivonnaiset/kakut (varuste)		🌡️ [°C]	📏 ⁵ ₁		🕒 [min]
			+HFC	-HFC	
Sokerikakkupohja (2 munan), (ritilä, irtopohjavuoka, Ø 26 cm) ¹		160–170 ²	1	2	15–25
Sokerikakkupohja (4–6 munan), (ritilä, irtopohjavuoka, Ø 26 cm) ¹		150–160 ²	1	2	30–40
Sienikakkupohja (ritilä, irtopohjavuoka, Ø 26 cm) ¹		180	1	2	30–40
		150–170 ²	1	2	25–45
Sokerikakkulevy (1 pelti)		180–190 ²	1	2	10–20



toimintatapa, 🌡️ lämpötila, 📏⁵₁ kannatintaso (+HFC: FlexiClip-teleskooppikiskojen HFC 70-C kanssa / -HFC: ilman FlexiClip-teleskooppikiskoja HFC 70-C), 🕒 aika, Kier-toilma Plus, Ylä-/alalämpö

- * Nämä asetukset ovat myös normin EN 60350-1 mukaisia.
Asenna FlexiClip-teleskooppikiskot HFC 70-C (jos sellaiset ovat käytettävissä).
- 1 Käytä mattapintaista, tummaa vuokaa ja aseta se keskelle ritilää.
 - 2 Esilämmitä uuni ennen kuin laitat tuotteen uuniin. Älä käytä siihen toimintatapaa Booster

Paistotaulukot

Tuulihattutaikina, voitaikina, marenkileivonnaiset

Leivonnaiset/kakut (varuste)		🌡️ [°C]	 ⁵ ₁		🕒 [min]
			+HFC	-HFC	
Tuulihatut (1 pelti)		160–170	1	2	30–40
Lehtitaikinataskut (1 pelti)		180–190	1	2	20–30
Lehtitaikinataskut (2 peltiä)		180–190	1+3 ¹	1+3	20–30 ²
Macaronit (1 pelti)		120–130	1	2	25–50
Macaronit (2 peltiä)		120–130	1+3 ¹	1+3	25–50 ²
Marengit (1 pelti, 6 kpl à Ø 6 cm)		80–100	1	2	120–150
Marengit (2 peltiä, 6 kpl per pelti, à Ø 6 cm)		80–100	1+3 ¹	1+3	150–180

 toimintatapa, 🌡️ lämpötila, ⁵₁ kannatintaso (+HFC: FlexiClip-teleskooppikiskojen HFC 70-C kanssa / -HFC: ilman FlexiClip-teleskooppikiskoja HFC 70-C), 🕒 aika,  Kier-toilma Plus

- 1 Asenna FlexiClip-teleskooppikiskot HFC 70-C (jos sellaiset ovat käytettävissä) alimmalle kannatintasolle.
- 2 Ota pellit pois uunista sitä mukaa kuin tuotteet alkavat olla kypsiä, vaikkei aika olisikaan vielä kulunut loppuun.

Suolaiset piirakat ja paistokset

Tuote (varuste)		🌡️ [°C]			🕒 [min]
			+HFC	-HFC	
Kinkkupiirakka (1 pelti)		220–230 ²	–	1	35–45
		180–190	–	1	30–40
Sipulipiirakka (1 pelti)		180–190 ²	1	2	25–35
		170–180	1	2	30–40
Pizza, hiivataikina (1 pelti)		170–180	1	2	25–35
		210–220 ²	1	2	20–30
Pizza, rahka-öljytaikina (1 pelti)		170–180	1	2	25–35
		190–200 ²	1	2	25–35
Pakastepizza, esipaistettu (ritilä)		200–210	1	2	20–25
Lämpimät voileivät* (ritilä)		300	–	3	6–9
Kuorrutettavat/gratinoitavat, esim. lämpimät voileivät (ritilä yleispellin päällä)		275 ³	2	3	3–6
Grillikasvikset (ritilä yleispellin päällä)		275 ³	3	4	5–10 ⁴
		250 ³	3	3	5–10 ⁴
Ratatouille (1 yleispelti)		180–190	1	2	40–60
Ranskanperunat, pakaste ¹ (Gourmet-leivin- ja AirFry-pelti, rei'itetty)		180–190	2	3	30–35 ⁴
Kroketit, pakaste ¹ (Gourmet-leivin- ja AirFry-pelti, rei'itetty)		180–190	2	3	23–25 ⁴

















toimintatapa, 🌡️ lämpötila, kannatintaso (+HFC: FlexiClip-teleskooppikiskojen HFC 70-C kanssa / -HFC: ilman FlexiClip-teleskooppikiskoja HFC 70-C), 🕒 kesto, Ylä-/alalämpö, Tehopaisto, Kiertoilma Plus, Eco-Kiertoilma, Grilli laaja, Kiertoilmagrilli, | Muut ohjelmat | AirFry









* Nämä asetukset ovat myös normin EN 60350-1 mukaisia.

- 1 Noudata tuotteiden pakkauksessa olevia ohjeita.
- 2 Esilämmitä uuni ennen kuin laitat tuotteen uuniin. Älä käytä siihen toimintatapaa Booster .
- 3 Esilämmitä uunia 5 minuuttia ennen kuin laitat tuotteen uuniin. Älä käytä siihen toimintatapaa Booster .
- 4 Käännä paistettava tuote, jos mahdollista, kun puolet ajasta on kulunut.



Paistotaulukot

Naudanliha















Tuote (varuste)		 [°C]	 ⁵	 [min]	 ¹⁰ [°C]
Naudanpaisti, n. 1 kg (yleispannu ja kansi)	 ²	150–160 ³	2 ⁶	120–130 ⁷	–
	 ²	170–180 ³	2 ⁶	120–130 ⁷	–
	 ²	180–190	2 ⁶	160–180 ⁸	–
Naudan sisäfilee, n. 1 kg (yleispelti)	 ²	180–190 ³	2 ⁶	25–60	45–75
Naudan sisäfilee “verinen”, n. 1 kg ¹	 ²	80–85 ⁴	2 ⁶	70–80	45–48
Naudan sisäfilee “medium”, n. 1 kg ¹	 ²	90–95 ⁴	2 ⁶	80–90	54–57
Naudan sisäfilee, “kypsä”, n. 1 kg ¹	 ²	95–100 ⁴	2 ⁶	110–130	63–66
Paahtopaisti, n. 1 kg (yleispelti)	 ²	180–190 ³	2 ⁶	35–65	45–75
Paahtopaisti, “verinen”, n. 1 kg ¹	 ²	80–85 ⁴	2 ⁶	80–90	45–48
Paahtopaisti, “medium”, n. 1 kg ¹	 ²	90–95 ⁴	2 ⁶	110–120	54–57
Paahtopaisti, “kypsä”, n. 1 kg ¹	 ²	95–100 ⁴	2 ⁶	130–140	63–66
Hampurilaispihvit, lihapullat [†] (ritilä kannatintasolla 4 ja yleispelti kannatintasolla 1)	 ²	300 ⁵	4	15–25 ⁹	–







 toimintatapa,  lämpötila, ⁵ kannatintaso,  aika,  sisälämpötila,  Kiertoilma Plus,  Ylä-/alalämpö,  Eco-Kiertoilma,  Grilli laaja

* Nämä asetukset ovat myös normin EN 60350-1 mukaisia.

- Käytä ritilää ja yleispeltiä.
- Ruskista lihan pinta ensin pannulla keittotasolla.
- Esilämmitä uuni ennen kuin laitat tuotteen uuniin. Älä käytä siihen toimintatapaa Booster .
- Esilämmitä uunia 120 °C lämpötilassa 15 minuutin ajan. Alenna lämpötilaa, kun laitat kypsennettävän tuotteen uuniin.
- Esilämmitä uunia 5 minuuttia ennen kuin laitat tuotteen uuniin. Älä käytä siihen toimintatapaa Booster .
- Asenna FlexiClip-teleskooppikiskot HFC 70-C (jos sellaiset ovat käytettävissä).
- Käytä ensin kantta. Poista kansi, kun 90 minuuttia ajasta on kulunut, ja lisää samalla n. 0,5 l nestettä.
- Käytä ensin kantta. Poista kansi, kun 100 minuuttia ajasta on kulunut, ja lisää samalla n. 0,5 l nestettä.
- Käännä paistettava tuote, jos mahdollista, kun puolet ajasta on kulunut.
- Jos käytät erillistä paistolämpömittaria, voit arvioida lihan kypsyyssasteen mittarin näyttämän sisälämpötilan perusteella.

Vasikanliha

















Tuote (varuste)		 [°C]	 ⁵ ₁	 [min]	 ⁷ [°C]
Vasikanpaisti, n. 1,5 kg (yleispannu ja kansi)	 ²	160–170 ³	2 ⁵	120–130 ⁶	–
	 ²	170–180 ³	2 ⁵	120–130 ⁶	–
Vasikanfilee, n. 1 kg (yleispeltti)	 ²	160–170 ³	2 ⁵	30–60	45–75
Vasikanfilee “rosé”, n. 1 kg ¹	 ²	80–85 ⁴	2 ⁵	50–60	45–48
Vasikanfilee “medium”, n. 1 kg ¹	 ²	90–95 ⁴	2 ⁵	80–90	54–57
Vasikanfilee “kypsä”, n. 1 kg ¹	 ²	95–100 ⁴	2 ⁵	90–100	63–66
Vasikanseläke, “rosé”, n. 1 kg ¹	 ²	80–85 ⁴	2 ⁵	80–90	45–48
Vasikanseläke, “medium”, n. 1 kg ¹	 ²	90–95 ⁴	2 ⁵	100–130	54–57
Vasikanseläke, “kypsä”, n. 1 kg ¹	 ²	95–100 ⁴	2 ⁵	130–140	63–66





 toimintatapa,  lämpötila,  ⁵₁ kannatintaso,  aika,  sisälämpötila,  Kiertoilma Plus,  Ylä-/alalämpö

- Käytä ritilää ja yleispelttiä.
- Ruskista lihan pinta ensin pannulla keittotasolla.
- Esilämmitä uuni ennen kuin laitat tuotteen uuniin. Älä käytä siihen toimintatapaa Booster .
- Esilämmitä uunia 120 °C lämpötilassa 15 minuutin ajan. Alenna lämpötilaa, kun laitat kypsennettävän tuotteen uuniin.
- Asenna FlexiClip-teleskooppikiskot HFC 70-C (jos sellaiset ovat käytettävissä).
- Käytä ensin kantta. Poista kansi, kun 90 minuuttia ajasta on kulunut, ja lisää samalla n. 0,5 l nestettä.
- Jos käytät erillistä paistolämpömittaria, voit arvioida lihan kypsyyssasteen mittarin näyttämän sisälämpötilan perusteella.

Paistotaulukot











Porsaanliha







Tuote (varuste)		 [°C]	 ⁵ 1	 [min]	 ¹⁰ [°C]
Porsaanpaisti/Porsaan niska, n. 1 kg (yleispannu ja kansi)		160–170	2 ⁵	130–140 ⁶	80–90
		180–190	2 ⁵	130–140 ⁶	80–90
Porsaanpaisti, jossa silavakerros, n. 2 kg (yleispannu)		180–190	2 ⁵	130–150 ⁷	80–90
		190–200	2 ⁵	130–150 ⁷	80–90
Porsaan sisäfilee, n. 350 g ¹	 ²	90–100 ³	2 ⁵	70–90	60–69
Kinkku, n. 1,5 kg (yleispannu ja kansi)		160–170	2 ⁵	130–160 ⁸	80–90
Kassler, n. 1 kg (yleispelti)		150–160	2 ⁵	50–60	63–68
Kassler, n. 1 kg ¹	 ²	95–105 ³	2 ⁵	140–160	63–66
Jauhelihamureke, n. 1 kg (yleispelti)		170–180	2 ⁵	60–70 ⁷	80–85
		190–200	2 ⁵	70–80 ⁷	80–85
Aamiaispekoni ¹		300 ⁴	4	3–5	–
Grillimakkarat ¹		220 ⁴	3 ⁵	8–15 ⁹	–

 toimintatapa,  lämpötila, ⁵ kannatintaso,  aika,  sisälämpötila,  Kiertoilma Plus,  Ylä-/alalämpö, Eco-Kiertoilma, Grilli laaja

- Käytä ritilää ja yleispeltiä.
- Ruskista lihan pinta ensin pannulla keittotasolla.
- Esilämmitä uunia 120 °C lämpötilassa 15 minuutin ajan. Alenna lämpötilaa, kun laitot kypsennettävän tuotteen uuniin.
- Esilämmitä uunia 5 minuuttia ennen kuin laitot tuotteen uuniin. Älä käytä siihen toimintatapaa Booster .
- Asenna FlexiClip-teleskooppikiskot HFC 70-C (jos sellaiset ovat käytettävissä).
- Käytä ensin kantta. Poista kansi, kun 60 minuuttia ajasta on kulunut, ja lisää samalla n. 0,5 l nestettä.
- Lisää n. 0,5 l nestettä, kun puolet ajasta on kulunut.
- Käytä ensin kantta. Poista kansi, kun 100 minuuttia ajasta on kulunut, ja lisää samalla n. 0,5 l nestettä.
- Käännä paistettava tuote, jos mahdollista, kun puolet ajasta on kulunut.
- Jos käytät erillistä paistolämpömittaria, voit arvioida lihan kypsyyssasteen mittarin näyttämän sisälämpötilan perusteella.

Lammas, riista





















Tuote (varuste)		 [°C]	 ⁵	 [min]	 ⁶ [°C]
Lampaanviulu luineen, n. 1,5 kg (yleispannu ja kansi)		170–180	2 ⁴	100–120 ⁵	64–82
Lampaansatula ilman luita (yleispelti)	 ¹	180–190 ²	2 ⁴	10–20	53–80
Lampaansatula ilman luita (ritilä ja yleispelti)	 ¹	95–105 ³	2 ⁴	40–60	54–66
Saksanhirviseläke ilman luita (yleispelti)	 ¹	160–170 ²	2 ⁴	70–90	60–81
Poronseläke ilman luita (yleispelti)	 ¹	140–150 ²	2 ⁴	25–35	60–81
Villisian kinkku ilman luita, n. 1 kg (yleispannu ja kansi)	 ¹	170–180	2 ⁴	100–120 ⁵	80–90











 toimintatapa,  lämpötila, ⁵ kannatintaso,  aika,  sisälämpötila,  Ylä-/alalämpö

- Ruskista lihan pinta ensin pannulla keittotasolla.
- Esilämmitä uuni ennen kuin laitat tuotteen uuniin. Älä käytä siihen toimintatapaa Booster .
- Esilämmitä uunia 120 °C lämpötilassa 15 minuutin ajan. Alenna lämpötilaa, kun laitat kypsennettävän tuotteen uuniin.
- Asenna FlexiClip-teleskooppikiskot HFC 70-C (jos sellaiset ovat käytettävissä).
- Käytä ensin kantta. Poista kansi, kun 50 minuuttia ajasta on kulunut, ja lisää samalla n. 0,5 l nestettä.
- Jos käytät erillistä paistolämpömittaria, voit arvioida lihan kypsyyssasteen mittarin näyttämän sisälämpötilan perusteella.

Paistotaulukot

Linnut, kala

Tuote (varuste)		 [°C]	 ⁵ [min]	 [min]	 ⁸ [°C]
Linnut, 0,8–1,5 kg (yleispelti)		170–180	2 ⁴	55–65	85–90
Broileri, n. 1,2 kg (ritilä yleispellin päällä)	 	180–190 ²	2 ⁴	55–65 ⁵	85–90
Lintu, n. 2 kg (yleispannu)		180–190	2 ⁴	100–120 ⁶	85–90
		190–200	2 ⁴	110–130 ⁶	85–90
Lintu, n. 4 kg (yleispannu)		160–170	2 ⁴	180–200 ⁷	90–95
		180–190	2 ⁴	180–200 ⁷	90–95
Broilerinkoivet (grillaus- ja paistopelti yleispellin päällä)	 	190–200	2 ⁴	30–35	–
Kala, 200–300 g, esim. purotaimen (yleispelti)		210–220 ³	2 ⁴	15–25	75–80
Kala, 1–1,5 kg, esim. taimen (yleispelti)		210–220 ³	2 ⁴	30–40	75–80
Kalafiliee foliossa, 200–300 g (yleispelti)	 	200–210	2 ⁴	25–30	75–80
Kalapuikot, pakaste ¹ (Gourmet-leivinja AirFry-pelti, rei'itetty)	 	220–230	2 ⁴	13–15 ⁵	–

 toimintatapa,  lämpötila, ⁵ kannatintaso,  kesto,  sisälämpötila,  Kiertoilma Plus,  Kiertoilmagrilli,  Ylä-/alalämpö,  Eco-Kiertoilma,  |  Muut ohjelmat | AirFry

1 Noudata tuotteiden pakkauksessa olevia ohjeita.

2 Esilämmitä uunia 5 minuuttia ennen kuin laitat tuotteen uuniin. Älä käytä siihen toimintatapaa Booster .

3 Esilämmitä uuni ennen kuin laitat tuotteen uuniin. Älä käytä siihen toimintatapaa Booster .

4 Asenna FlexiClip-teleskooppikiskot HFC 70-C (jos sellaiset ovat käytettävissä).

5 Käännä paistettava tuote, jos mahdollista, kun puolet ajasta on kulunut.

6 Lisää valmistuksen alussa n. 0,25 l nestettä.

7 Lisää 30 minuutin kuluttua n. 0,5 l nestettä.

8 Jos käytät erillistä paistolämpömittaria, voit arvioida lihan kypsyyssasteen mittarin näyttämän sisälämpötilan perusteella.

Normin EN 60350-1 mukaisia kokeiluruokia

Kokeiluruoka (varuste)		🌡️ [°C]	^{5,6}		🕒 [min]
			+HFC	-HFC	
Small Cakes (1 leivinpelti ¹)		150	1	2	30–40
		160 ⁴	2	3	20–30
Small Cakes (2 leivinpeltiä ¹)		150 ⁴	1+3 ⁷	1+3	30–40
Pikkuleivät (1 leivinpelti ¹)		140	1	2	35–45
		160 ⁴	2	3	25–35
Pikkuleivät (2 leivinpeltiä ¹)		140	1+3 ⁷	1+3	40–50 ⁸
Amerikkalainen Apple Pie (ritilä ¹ , irtopohjavuoka ² , Ø 20 cm)		160	1	2	80–100
		180	–	1	75–85
Sienikakkupohja (ritilä ¹ , irtopohjavuoka ² , Ø 26 cm)		180	1	2	30–40
		150–170 ⁴	1	2	25–45
Lämpimät voileivät (ritilä ¹)		300	–	3	6–9
Hampurilaispihvit (ritilä ¹ kannatintasolla 4 ja yleispelti ¹ kannatintasolla 1)		300 ⁵	–	4	15–25 ⁹

toimintatapa, 🌡️ lämpötila, ⁵ kannatintaso (+HFC: FlexiClip-teleskooppikiskojen HFC 70-C kanssa / -HFC: ilman FlexiClip-teleskooppikiskoja HFC 70-C), 🕒 aika, Kier-toilma Plus, Ylä-/alalämpö, Grilli laaja

- ¹ Käytä vain Mielen alkuperäisiä varusteita ja varaosia.
- ² Käytä mattapintaista, tummaa irtopohjavuokaa. Aseta irtopohjavuoka keskelle ritilää.
- ³ Yleensä kannattaa valita paistotaulukossa ilmoitettu alin lämpötila ja kokeilla ruokien kypsyyttä lyhimmän ilmoitetun paistoajan jälkeen.
- ⁴ Esilämmitä uuni ennen kuin laitat tuotteen uuniin. Älä käytä siihen toimintatapaa Booster
- ⁵ Esilämmitä uunia 5 minuuttia ennen kuin laitat tuotteen uuniin. Älä käytä siihen toimintatapaa Booster
- ⁶ Asenna FlexiClip-teleskooppikiskot HFC 70-C (jos sellaiset ovat käytettävissä).
- ⁷ Asenna FlexiClip-teleskooppikiskot HFC 70-C (jos sellaiset ovat käytettävissä) alimmalle kannatintasolle. Vaikka sinulla olisi useampi pari FlexiClip-teleskooppikiskoja, käytä vain yhtä paria.
- ⁸ Ota pellit pois uunista sitä mukaa kuin tuotteet alkavat olla kypsiä, vaikkei aika olisi kukaan vielä kulunut loppuun.
- ⁹ Käännä paistettava tuote, jos mahdollista, kun puolet ajasta on kulunut.

Tietoja vertailutestejä varten

Normin EN 60350-1 mukainen energiatehokkuusluokka

Energiatehokkuusluokka ilmoitetaan normin EN 60350-1 mukaisesti.

Energiatehokkuusluokka: A+

Noudata seuraavia ohjeita mittauksia suorittaessasi:

- Suorita mittaukset toimintatavalla Eco-Kiertoilma .
- Mittausten aikana uunitilassa ovat vain mittaukseen tarvittavat varusteet. Poista uunista muut mahdolliset lisävarusteet, kuten FlexiClip-teleskooppikiskot ja katalyyttisellä emalilla pinnoitetut osat, kuten sivuseinät tai kattolevy.
- Energiatehokkuusluokan mittauksen aikana uunin luukun on ehdottomasti oltava tiiviisti kiinni. Mittalaitteet voivat vaikuttaa luukun tiivisteiden toimintaan. Tämä puolestaan heikentää mittaustulosta. Tätä vaikutusta voidaan vähentää painamalla luukua kiinni. Joskus myös sopivat tekniset apuvälineet saattavat olla tarpeen. Tätä haittaa ei esiinny uunin normaalissa käytössä.

Kotitalouksien uuneja koskeva tuoteseloste

EU:n delegoitujen asetusten 65/2014 ja 66/2014 mukaan

MIELE	
Mallitunniste/-merkki	H 2465 BP, H 2466 BP, H 2467 BP, H 2469 BP, H 2761 BP, H 2766 BP, H 2861 BP, H 2863 BP, H 2761-1 BP, H 2766-1 BP, H 2861-1 BP
Energiatehokkuusindeksi/Uunitila (EEI _{cavity})	81,7
Energiatehokkuusluokka/Uunitila	
A+++ (tehokkain) D (vähiten tehokas)	A+
Kypsennysjaksokohtainen energiankulutus/uunitila ylä-/alalämpötoiminnolla	1,10 kWh
Kypsennysjaksokohtainen energiankulutus/uunitila kiertoilmat toiminnolla	0,71 kWh
Uunitilojen lukumäärä	1
Lämpölähteet/uunitila	electric
Uunitilan tilavuus	76 l
Laitteen paino	47,0 kg

Reseptejä – Automaattiohjelmat

Seuraavilta sivuilta löydät automaattiohjelmien reseptit.

Parhaan tuloksen saat, kun noudatat resepteissä annettuja määriä ja käytät niissä mainittuja aineksia.

Jotta voit käyttää oikeaa kannatintasoa, irrota FlexiClip-teleskooppikiskot HFC 70-C ennen automaattiohjelman käynnistämistä.

Reseptejä – Automaattiohjelmat

Hieno omenatorttu

Valmistusaika: 95 minuuttia
12 palaa

Täyte

500 g hapahkoja omenoita
2 rkl sitruunamehua

Taikina

150 g voita | pehmeää
150 g sokeria
2 tl vaniljasokeria
3 munaa, koko M
150 g vehnäjauhoja
½ tl leivinjauhetta

Vuoan voiteluun

1 tl voita

Pinnalle

1 rkl tomusokeria

Varusteet

Ritilä
Irtopohjavuoka, Ø 26 cm
Siivilä, hieno

Valmistus

Kuori ja lohko omenat neljään osaan.
Leikkaa pyöreälle puolelle omenaa noin
1 cm välein viiltoja, sekoita sitruuname-
huun ja laita lohkot sivuun.

Voitele irtopohjavuoka.

Vaahdota voita, sokeria ja vaniljasokeria
noin 2 minuutin ajan. Lisää munat yksi-
tellen ja sekoita jokaista ½ minuutin
ajan.

Sekoita jauhot ja leivinjauhe ja lisää
muihin aineisiin.

Levitä taikina tasaisesti irtopohjavuo-
kaan. Upota omenalohkot kaareva puoli
ylöspäin kevyesti taikinaan.

Laita irtopohjavuoka ritilälle uuniin ja
paista kakku kullanuskeaksi.

Anna vetäytyä vuossa 10 minuuttia. Ir-
rota vuoan reuna ja anna tortun jäähtyä
ritilällä. Koristele tomusokerilla

Asetus

Automaattiohjelma

 | Hieno omenakakku
Ohjelman kesto: 55 minuuttia

Manuaalisesti

Toimintatapa: 
Lämpötila: 165–175 °C
Esilämmitys: ei
Kesto: 45–55 minuuttia
Kannatintaso: +HFC 70-C: 1 | -HFC 70-C: 2

Vinkki

Tomusokerin sijaan voit päällystää ka-
kun myös vähän lämmitetyllä, sileäksi
sekoitetulla aprikoosihillolla.

Torttupohja

Valmistusaika: 75 minuuttia
12 palaa

Taikina

4 munaa, koko M
4 rkl vettä | kiehuvaa
175 g sokeria
200 g vehnä jauhoja
1 tl leivinjauhetta

Vuoan voiteluun

1 tl voita

Varusteet

Ritilä
Siivilä, hieno
Irtopohjavuoka, Ø 26 cm
Leivinpaperia

Valmistus

Erottele keltuaiset ja valkuaiset. Vaahdota valkuaiset ja vesi kovaksi vaahdoksi. Lisää sokeri hitaasti sirotellen. Sekoita keltuaiset ja lisää vaahtoon.

Laita ritilä uuniin. Käynnistä automaattiohjelma tai esilämmitä uuni.

Sekoita jauhot ja leivinjauhe, siivilöi munaseokseen ja sekoita varovasti.

Voitele irtopohjavuoan pohja ja vuoraa leivinpaperilla. Kaada taikina irtopohjavuokaan ja levitä tasaiseksi.

Laita kakkupohja uunin ja paista kullankeltaiseksi.

Anna jäähtyä irtopohjavuoassa 10 min ajan. Irrota vuoasta ja anna jäähtyä ritillä. Leikkaa kakkupohja vaakasuunnassa kahdesti, niin että saat 3 kakkulevyä.

Levitä esivalmisteltu täyte.

Asetus

Automaattiohjelma

 | Torttupohja
Ohjelman kesto: 36 minuuttia

Manuaalisesti

Toimintatapa: 
Lämpötila: 160–170 C
Esilämmitys: kyllä
Kesto: 30–40 minuuttia
Kannatintaso: +HFC 70-C: 1 | -HFC 70-C: 2

Vinkki

Suklaakakkua saat, kun lisäät jauhoseokseen 2–3 tl kaakaota.

Reseptejä – Automaattiohjelmat

Tortun täytteitä

Valmistusaika: 30 minuuttia

Rahka-kermatäyte

500 g rahkaa, 20 % rasvaa kuiva-aineesta

100 g sokeria

1,0 dl täysmaitoa

2 tl vaniljasokeria

1 sitruuna | vain mehu

6 valkoista liivatelehteä

5 dl kermaa

Pinnalle

1 rkl tomusokeria

Cappuccino-täyte

100 g tummaa suklaata

5 dl kermaa

6 valkoista liivatelehteä

0,8 dl espressoa

0,80 dl kahvilikööriä

3 tl vaniljasokeria

1 rkl kaakaota

Pinnalle

1 rkl kaakaota

Varusteet

kakkulautanen

Siivilä, hieno

Rahka-kermatäyteen valmistus

Sekoita rahkaan sokeri, maito, vaniljasokeri ja sitruunamehu. Liota liivatelehdet kylmässä vedessä pehmeäksi, purista kuivaksi ja liuota mikrossa tai keittotasolla pienellä teholla.

Lisää liivateeseen hieman rahkaa ja sekoita.

Lisää seos loppuun rahkaan, sekoita ja laita kylmään. Vaahdota kerma ja sekoita rahkaan.

Laita ensimmäinen kakkulevy kakkulautaselle, levitä rahkaseosta päälle, laita toinen kakkulevy ja levitä taas rahkaseosta päälle. Laita kolmas kakkulevy päällimmäiseksi.

Jäähdytä kakku hyvin. Sirottele ennen tarjoilua tomusokeria päälle.

Cappuccino-täyteen valmistus

Sulata suklaa Cappuccino-täytettä varten. Vatkaa kerma kovaksi vaahdoksi ja laita pieni määrä vaahtoa sivuun ylemmän pohjan sivelyä varten. Liota liivatelehdet kylmässä vedessä pehmeäksi, purista kuivaksi ja liuota mikrossa tai keittotasolla pienellä teholla ja anna hie- man jäähtyä.

Sekoita puolet espressosta ja kahvilikööristä liivateeseen ja lisää kerma-vaahtoon.

Puolita kahvi-kerma-seos. Lisää toiseen puoleen vaniljasokeri, toiseen puoleen puolet suklaasta ja kaakaosta.

Laita ensimmäinen kakkulevy kakkulautaselle, kostuta hieman kahviliköörillä ja espressolla ja levitä tumma kermavaahto päälle. Laita toinen kakkulevy päälle, kostuta hieman lopulla nesteellä ja levitä vaalea kermavaahto päälle. Laita kolmas kakkulevy päälle, sivele lopulla kerma-vaahdolla ja koristele kaakaojauheella.

Vinkki

Hedelmäisen version rahka-kerma-täytteestä saat lisäämällä täytteeseen hie- man raastettua sitruunankuorta ja 300 g valutettuja mandariinin tai aprikoosin lohkoja.

Tiikerikakku

Valmistusaika: 80 minuuttia
18 palaa

Taikina

250 g voita | pehmeää
200 g sokeria
2 tl vaniljasokeria
4 munaa, koko M
2 dl hapankermää
400 g vehnäjauhoja
3 tl leivinjauhetta
riippaus suolaa
3 rkl kaakaota

Vuoan voiteluun

1 tl voita

Varusteet

Rengasvuoka, Ø 26 cm
Ritilä

Valmistus

Vaahdota voi, sokeri ja vaniljasokeri. Lisää munat yksitellen aina ½ minuuttia sekoittaen. Lisää smetana. Sekoita jauhot, leivinjauhe ja suola ja lisää taikinaan.

Voitele rengasvuoka ja kaada puolet taikinasta vuokaan.

Sekoita toiseen puoleen taikinaa kaaka-ojauhe. Kaada tumma taikina vaalean taikinan päälle. Vedä haarukalla spiraalimuotoisia kuvioita taikinakerrosten läpi.

Laita rengasvuoka ritilälle uuniin ja pais-ta kakku kullanuskeaksi.

Anna vetäytyä vuoassa 10 minuuttia. Ir-rota vuoasta ja anna jäähtyä ritilällä.

Asetus

Automaattiohjelma

 | Tiikerikakku

Ohjelman kesto: 55 minuuttia

Manuaalisesti

Toimintatapa: 

Lämpötila: 150–160 C

Esilämmitys: ei

Kesto: 50–60 minuuttia

Kannatintaso: +HFC 70-C: 1 | -HFC 70-C: 2

Reseptejä – Automaattiohjelmat

Hedelmä-murupiirakka

Valmistusaika: 150 minuuttia
20 palaa

Taikina

42 g tuorehiivaa
1,5 dl täysmaitoa | kädenlämpöistä
450 g vehnäjauhoja
50 g sokeria
90 g voita | pehmeää
1 muna, koko M

Täyte

1,25 kg omenia

Muruseos

240 g vehnäjauhoja
150 g sokeria
3 tl vaniljasokeria
1 tl kanelia
150 g voita | pehmeää

Varusteet

Leivinpelti tai yleispelti

Valmistus

Liuta hiiva kädenlämpöiseen maitoon. Lisää jauhot, sokeri, voi ja muna ja vaijaa sileäksi taikinaksi.

Muotoile taikinasta pallo, laita se kulhoon, peitä kostealla pyyhkeellä ja laita kulho uuniin. Kohota Kohotusvaiheen 1 asetusten mukaan.

Kuori omenat, poista siemenkoti ja leikkaa lohkoiksi.

Vaivaa taikinaa kevyesti ja kauli leivinpellille tai yleispellille. Jaa omenat tasaisesti taikinan päälle. Sekoita jauhot, sokeri, vaniljasokeri ja kaneli ja vaivaa voin kanssa muruiksi. Ripottele murut omenoiden päälle.

Laita kakku uuniin ja anna kohota Kohotusvaihe 2 -asetusten mukaan.

Paista kullanuskeaksi.

Asetus

Hiivataikinan kohotus

Kohotusvaihe 1

Toimintatapa:

Lämpötila: 30 °C

Kohotusaika: 30–45 minuuttia

Kohotusvaihe 2

Toimintatapa:

Lämpötila: 30 °C

Kohotusaika: 30 minuuttia

Kakun paistaminen

Automaattiohjelma

Auto | Hedelmämurupiirakka

Ohjelman kesto: 44 minuuttia

Manuaalisesti

Toimintatapa:

Lämpötila: 180–190 °C

Esilämmitys: ei

Kesto: 40–50 minuuttia

Kannatintaso: +HFC 70-C: 2 | -HFC 70-C: 3

Vinkki

Voit käyttää omenoiden sijaan myös 1 kg kivettömiä luumuja tai kirsikoita.

Vaaleat piparkakut

Valmistusaika: 135 minuuttia
70 kpl (2 pellillistä)

Ainekset

250 g vehnä jauhoja
½ tl leivinjauhetta
80 g sokeria
2 tl vaniljasokeria
1 pll rommiaromia
3 rkl vettä
120 g voita | pehmeää

Varusteet

Kaulin
Piparkakumuotteja
2 leivinpeltiä tai uunipannua

Valmistus

Sekoita jauhot, leivinjauhe, sokeri ja vaniljasokeri. Sekoita muiden aineiden kanssa nopeasti sileäksi taikinaksi ja laita kylmään vähintään 60 minuutin ajaksi.

Kauli taikina noin 3 mm paksuiseksi, ota muotilla pipareita ja laita pellille.

Laita piparit uuniin ja paista.

Asetus

Automaattiohjelma

Auto | Vaaleat piparkakut |
1 leivinpelti / 2 leivinpeltiä
Ohjelman kesto, 1 pelti: 25 minuuttia
Ohjelman kesto, 2 peltiä: 26 minuuttia

Manuaalisesti

Toimintatapa: 
Lämpötila: 140–150 °C
Esilämmitys: ei
Kesto: 25–35 minuuttia
Kannatintaso, 1 pelti:
+HFC 70-C: 1 | -HFC 70-C: 2
Kannatintaso, 2 peltiä:
+HFC 70-C: 1+3 | -HFC 70-C: 1+3

Vinkki

Ainekset laskettu 2 pellilliselle. Jos teet 1 pellillisen, puolita määrät.

Reseptejä – Automaattiohjelmat

Pikkuleivät

Valmistusaika: 50 minuuttia
50 kpl (2 pellillistä)

Ainekset

160 g voita | pehmeää
50 g ruskeaa sokeria
50 g tomusokeria
2 tl vaniljasokeria
riipaus suolaa
200 g vehnäjauhoja
1 muna, koko M | vain valkuainen

Varusteet

Pursotinpussi
Tähtitylla, 9 mm
2 leivinpeltiä tai uunipannua

Valmistus

Sekoita voi pehmeäksi. Lisää sokeri, tomusokeri, vaniljasokeri ja suola. Sekoita pehmeäksi taikinaksi. Lisää jauhot ja lopuksi valkuainen.

Laita taikina pursotinpussiin ja pursota noin 5–6 cm pituisia raitoja leivinpellille ja uunipannulle.

Laita pursotetut pikkuleivät uuniin ja paista kullankeltaisiksi.

Asetus

Automaattiohjelma

 | Pikkuleipä | 1 leivinpelti / 2 leivinpeltiä

Ohjelman kesto, 1 pelti: 24 minuuttia
Ohjelman kesto, 2 peltiä: 31 minuuttia

Manuaalisesti

1 pellillinen

Toimintatapa: 

Lämpötila: 150–160 °C

Esilämmitys: ei

Kesto: 20–30 minuuttia

Kannatintaso: +HFC 70-C: 1 | -HFC 70-C: 2

2 pellillistä

Toimintatapa: 

Lämpötila: 140–150 °C

Esilämmitys: ei

Kesto: 25–35 minuuttia

Kannatintaso: +HFC 70-C: 1+3 |
-HFC 70-C: 1+3

Vinkki

Ainekset laskettu 2 pellilliselle. Jos teet 1 pellillisen, puolita määrät.

Saksanpähkinämuffinit

Valmistusaika: 95 minuuttia

12 kpl

Ainekset

80 g rusinoita

0,4 dl rommia

120 g voita | pehmeää

120 g sokeria

2 tl vaniljasokeria

2 munaa, koko M

140 g vehnä jauhoja

1 tl leivinjauhetta

120 g saksanpähkinöitä | karkeana rouheena

Varusteet

12 muffinin muffinipelti à Ø 5 cm

Paperisia muffinivuokia, Ø 5 cm

Ritilä

Valmistus

Liota rusinoita rommissa n. 30 minuuttia.

Sekoita voi pehmeäksi. Lisää sokeri, vaniljasokeri ja munat. Sekoita jauhot ja leivinjauhe ja lisää taikinaan. Lisää saksanpähkinät. Lisää viimeiseksi rusinat ja rommi.

Vuoraa muffinipelti paperisilla muffinivuoilla. Jaa taikina kahden ruokalusikan avulla tasaisesti vuokiin.

Laita muffinipelti ritilälle uuniin ja paista kullanuskeaksi.

Asetus

Automaattiohjelma

 | Saksanpähkinämuffinit

Ohjelman kesto: 37 minuuttia

Manuaalisesti

Toimintatapa: 

Lämpötila: 150–160 °C

Esilämmitys: ei

Kesto: 30–40 minuuttia

Kannatintaso: +HFC 70-C: 1 | -HFC 70-C: 2

Reseptejä – Automaattiohjelmat

Pizza (hiivataikinasta)

Valmistusaika: 90 minuuttia
4 annosta

Taikina

30 g tuorehiivaa
1,70 dl vettä | kädenlämpöistä
300 g vehnäjauhoja
1 tl sokeria
1 tl suolaa
½ tl hienonnettua timjamia
1 tl hienonnettua oreganoa
1 rkl öljyä

Täyte

2 sipulia
1 valkosipulinkynsi
400 g säilyketomaatteja, kaltattuja, paloina
2 rkl tomaattipyrettä
1 tl sokeria
1 tl hienonnettua oreganoa
1 laakerinlehti
1 tl suolaa
mustapippuria
125 g mozzarellaajuustoa
125 g goudajuustoa raasteena

Paistamiseen

1 rkl oliiviöljyä

Varusteet

Leivinpelti tai yleispelti

Valmistus

Liuta hiiva veteen sekoittamalla. Lisää jauhot, sokeri, suola, timjami, oregano ja öljy ja vaivaa 6–7 minuutin ajan tasaiseksi taikinaksi.

Muotoile taikinasta pallo, laita se kulhoon kostean pyyhkeen alle. Anna kohota huoneenlämmössä 20 minuuttia.

Kuutioi täytettä varten sipulit ja valkosipuli pieniksi kuutioiksi. Kuumenna öljy pannulla. Kuullota sipuli ja valkosipuli. Lisää tomaatit, tomaattipyree, sokeri, oregano, laakerinlehti ja suola.

Anna kiehua pienellä teholla noin 5 minuuttia.

Poista laakerinlehti, mausta suolalla ja pippurilla. Viipaloi mozzarellaajuusto.

Kauli taikina leivinpellille tai yleispellille. Anna kohota huoneenlämmössä 10 minuuttia.

Käynnistä automaattiohjelma tai esilämmitä uuni.

Levitä kastike taikinan päälle. Jätä reunoilte n. 1 cm tilaa. Levitä mozzarellaavii-paleet ja ripottele raastettu goudajuusto pinnalle.

Laita pizza uuniin ja paista.

Asetus

Automaattiohjelma

Auto | Pizza | Hiivataikina

Ohjelman kesto: 32 minuuttia

Manuaalisesti

Toimintatapa:

Lämpötila: 200–210 °C

Esilämmitys: kyllä

Kesto: 20–30 minuuttia

Kannatintaso: +HFC 70-C: 1 | -HFC 70-C: 2

Vinkki

Vaihtoehtoisesti voit käyttää täytteenä kinkkua, salamia, herkkusieniä, sipulia tai tonnikalaa.

Pizza (rahka-öljytaikina)

Valmistusaika: 60 minuuttia
4 annosta

Taikina

120 g rahkaa, 20 % rasvaa kuiva-aineesta
4 rkl täysmaitoa
4 rkl öljyä
2 munaa, koko M | vain keltaiset
1 tl suolaa
1½ tl leivinjauhetta
250 g vehnä jauhoja

Täyte

2 sipulia
1 valkosipulinkynsi
400 g säilyketomaatteja, kaltattuja, pailoina
2 rkl tomaattipyrettä
1 tl sokeria
1 tl oreganoa
1 laakerinlehti
1 tl suolaa
mustapippuria
125 g mozzarellajuustoa
125 g goudajuustoa raasteena

Paistamiseen

1 rkl oliiviöljyä

Varusteet

Leivinpelti tai yleispelti

Valmistus

Kuutioi täytettä varten sipulit ja valkosipuli pieniksi kuutioiksi. Kuumenna öljy pannulla. Kuullota sipuli ja valkosipuli. Lisää tomaatit, tomaattipyree, sokeri, oregano, laakerinlehti ja suola.

Anna kiehua pienellä teholla noin 5 minuuttia.

Poista laakerinlehti. Mausta suolalla ja pippurilla. Viipaloi mozzarellajuusto.

Sekoita taikinaa varten rahka, maito, öljy, munankeltuainen ja suola. Sekoita jauhoihin leivinjauhe. Sekoita puolet jauhoseksesta taikinaan. Vaivaa taikinaan loput jauhot.

Kauli taikina leivinpellille tai yleispellille.

Käynnistä automaattiohjelma tai esilämmitä uuni.

Levitä kastike taikinan päälle. Jätä reunoilta n. 1 cm tilaa. Levitä mozzarellavii-paleet ja ripottele raastettu goudajuusto pinnalle.

Laita pizza uuniin ja paista.

Asetus

Automaattiohjelma

 Pizza | Rahkataikinapohja
Ohjelman kesto: 33 minuuttia

Manuaalisesti

Toimintatapa: 

Lämpötila: 180–190 °C

Esilämmitys: kyllä

Kesto: 25–35 minuuttia

Kannatintaso: +HFC 70-C: 2 | -HFC 70-C: 3

Vinkki

Vaihtoehtoisesti voit käyttää täytteenä kinkkua, salamia, herkkusieniä, sipulia tai tonnikalaa.

Reseptejä – Automaattiohjelmat

Broileri

Valmistusaika: 95 minuuttia
2 annosta

Ainekset

1 paistovalmis broileri (à 1,2 kg)
2 rkl öljyä
1½ tl suolaa
2 tl paprikajauhetta
1 tl currya

Varusteet

Ritilä
Paistovuoka, 22 cm x 29 cm
Kalalankaa

Valmistus

Sekoita öljy, suola, paprikajauhe ja cur-
ry ja sivele broileri seoksella.

Sido koivet kiinni kalalangalla ja laita
broileri rintapuoli ylöspäin ritilälle.

Laita vuoka ritilälle uuniin niin, että koi-
vet osoittavat luokkuun päin. Kypsennä
broileri.

Asetus

Automaattiohjelma

 | Broileri

Ohjelman kesto: 80 minuuttia

Manuaalisesti

Toimintatapa: 

Lämpötila: 180–190 °C

Esilämmitys: ei

Kesto: 75–85 minuuttia

Kannatintaso: +HFC 70-C: 1 | -HFC 70-C: 2

Naudanfilee (Paisti)

Valmistusaika: 65 minuuttia
4 annosta

Sisäfilee

1 kg paistovalmista naudan sisäfileetä
2 rkl öljyä
1 tl suolaa
mustapippuria

Paistamiseen

2 rkl öljyä

Varusteet

Yleispelti

Valmistus

Käynnistä automaattiohjelma tai esilämmitä uuni.

Kuumenna paistinpannalla öljy ja ruskista filee nopeasti joka puolelta n. 1 minuutin ajan.

Ota filee pois pannusta. Sekoita öljy, suola ja pippuri ja sivele filee seoksella.

Nosta filee yleispellille, työnnä uuniin ja paista. Kypsennä filee.

Asetus

Automaattiohjelma

Auto | Naudanfilee

Ohjelman kesto:

Raaka: 36 minuuttia

Medium: 43 minuuttia

Kypsä: 59 minuuttia

Manuaalisesti

Toimintatapa:

Lämpötila: 180–190 °C

Esilämmitys: kyllä

Kesto: 20–30 minuuttia (Raaka),

35–45 minuuttia (Medium),

50–60 minuuttia (Kypsä)

Kannatintaso: +HFC 70-C: 1 | -HFC 70-C: 2

Reseptejä – Automaattiohjelmat

Purotaimen

Valmistusaika: 65 minuuttia
4 annosta

Purotaimenet

4 perattua purotaimenta (à 250 g)
2 rkl sitruunamehua
suolaa
mustapippuria

Täyte

200 g tuoreita herkkusieniä
½ sipuli
1 valkosipulinkynsi
25 g persiljaa
suolaa
mustapippuria

Pinnalle

3 rkl voita

Varusteet

Yleispelti

Valmistus

Pirskottele kalojen päälle sitruunamehua. Mausta sisältä ja päältä suolalla ja pippurilla.

Perkaa herkkusienet. Pieni sipuli, valkosipuli, herkkusienet ja persilja ja sekoita. Mausta seos suolalla ja pippurilla.

Käynnistä automaattiohjelma tai esilämmitä uuni.

Täytä taimenet seoksella. Aseta taimenet vierekkäin uunipannulle. Laita pinnalle voinokareita.

Laita uunipannu uuniin. Kypsennä purotaimenet.

Asetus

Automaattiohjelma

 | Purotaimen

Ohjelman kesto: 36 minuuttia

Manuaalisesti

Toimintatapa: 

Lämpötila: 210–220 °C

Esilämmitys: kyllä

Kesto: 20–30 minuuttia

Kannatintaso: +HFC 70-C: 1 | -HFC 70-C: 2

Vinkki

Koristele sitruunanviipalein ja tarjoile ruskistetun voin kanssa.

Lohifilee

Valmistusaika: 40 minuuttia
4 annosta

Lohifilee

4 lohifilepalaa (à 200 g), paistovalmiita
2 rkl sitruunamehua
suolaa
mustapippuria

Pinnalle

3 rkl voita

Pinnalle ripoteltavaksi

1 tl hienonnettua tilliä

Varusteet

Yleispelti

Valmistus

Käynnistä automaattiohjelma tai esilämmitä uuni.

Laita lohifileet uunipannulle. Pirkottele päälle sitruunamehua. Mausta suolalla ja pippurilla. Laita lohifileiden päälle voinokareita ja tilliä.

Laita yleispelti uuniin ja kypsennä lohifileet.

Asetus

Automaattiohjelma

 | Lohifilee

Ohjelman kesto: 27 minuuttia

Manuaalisesti

Toimintatapa: 

Lämpötila: 200–210 °C

Esilämmitys: kyllä

Kesto: 10–20 minuuttia

Kannatintaso: +HFC 70-C: 1 | -HFC 70-C: 2

Reseptejä – Automaattiohjelmat

Kirjolohi

Valmistusaika: 65 minuuttia
4 annosta

Kirjolohi

1 kokonainen kirjolohi (à 1 kg), paistovalmis
1 sitruuna | vain mehu
suolaa

Täyte

2 salottisipulia
2 valkosipulin kynttä
2 viipaletta paahtoleipää
50 g pieniä kapriksia
1 muna, koko M | vain keltuainen
2 rkl oliiviöljyä
suolaa
mustapippuria
chilijauhetta

Varusteet

Puuvartaita
Yleispelti

Valmistus

Pirskottele kalan päälle sitruunamehua. Mausta sisältä ja päältä suolalla.

Kuutioi täytettä varten salottisipulit, valkosipuli ja paahtoleipä pieniksi kuutioiksi. Sekoita kaprikset, munankeltuaiset, oliiviöljy, salottisipulit, valkosipuli ja paahtoleipä. Mausta suolalla, pippurilla ja chilijauheella.

Käynnistä automaattiohjelma tai esilämmitä uuni.

Täytä kala. Sulje puisilla varrastikuilla.

Nosta kala yleispellille, työnnä uuniin ja paista. Kypsennä kala.

Asetus

Automaattiohjelma

 | Kirjolohi

Ohjelman kesto: 46 minuuttia

Manuaalisesti

Toimintatapa: 

Lämpötila: 210–220 °C

Esilämmitys: kyllä

Kesto: 30–40 minuuttia

Kannatintaso: +HFC 70-C: 1 | -HFC 70-C: 2

Peruna-juustopaistos

Valmistusaika: 90 minuuttia
4 annosta

Paistos

600 g jauhoisia perunoita
75 g gouda-juustoa raasteena

Vuoan voiteluun

1 valkosipulinkynsi

Kuorrute

2,5 dl kermaa
1 tl suolaa
mustapippuria
muskottipähkinää

Pinnalle ripoteltavaksi

75 g gouda-juustoa raasteena

Varusteet

Paistovuoka, Ø 26 cm
Ritilä

Valmistus

Sivele paistovuoka valkosipulin kynnellä.

Sekoita kerma, suola, pippuri ja muskottipähkinä.

Kuori ja viipaloi perunat 3–4 mm paksuisiksi viipaleiksi. Sekoita perunaviipaleet, juusto ja kermaseos ja laita paistovuokaan.

Ripottele goudaraastetta pinnalle.

Laita gratiini ritilälle uuniin ja kypsennä kullanruskeaksi.

Asetus

Automaattiohjelma

 | Perunagratiini
Ohjelman kesto: 50 minuuttia

Manuaalisesti

Toimintatapa: 
Lämpötila: 180–190 °C
Esilämmitys: ei
Kesto: 55–65 minuuttia
Kannatintaso: +HFC 70-C: 1 | -HFC 70-C: 2

Reseptejä – Automaattiohjelmat

Lasagne

Valmistusaika: 125 minuuttia
4 annosta

Lasagne

8 lasagnelevyä (esikeittämättömiä)

Tomaatti-jauhelihakastike

50 g savupekonia | pieneksi kuutioituna

375 g sika-nauta jauhelihaa

2 sipulia | kuutioituna

800 g säilyketomaatteja, kaltattuja

30 g tomaattipyrettä

1,25 dl lihalientä

1 tl tuoretta timjamia | silputtuna

1 tl tuoretta oreganoa | silputtuna

1 tl tuoretta basilikaa | silputtuna

suolaa

mustapippuria

Herkkusienikastike

20 g voita

1 sipuli | kuutioituna

100 g tuoreita herkkusieniä | viipaleina

2 rkl vehnä jauhoja

2,5 dl kermaa

2,5 dl täysmaitoa

suolaa

mustapippuria

muskottipähkinää

2 rkl tuoretta persiljaa | silputtuna

Pinnalle ripoteltavaksi

200 g gouda-juustoa raasteena

Varusteet

Paistovuoka, 32 cm x 22 cm

Ritilä

Valmistus

Kuumenna teflonpannu tomaatti-jauhelihakastiketta varten. Ruskista pekoni-kuutiot, lisää jauheliha ja kypsennä samalla käännellen. Lisää sipulit ja hauduta. Pieni tomaatit. Lisää tomaatit, to-

maattimehu, tomaattipyre ja lihaliemi.

Mausta yrteillä, suolalla ja pippurilla.

Anna kiehua pienellä teholla noin 5 minuuttia.

Kuullota sipulit voissa herkkusienikastiketta varten. Lisää herkkusienet ja ruskista nopeasti. Lisää jauhot ja sekoita. Lisää kerma ja maito. Mausta suolalla, pippurilla ja muskottipähkinällä. Anna kiehua pienellä teholla noin 5 minuuttia. Lisää lopuksi persilja.

Laita lasagnea varten ainekset kerrosittain vuokaan:

– kolmannes tomaatti-jauhelihakastikkeesta

– 4 lasagnelevyä

– kolmannes tomaatti-jauhelihakastikkeesta

– puolet herkkusienikastikkeesta

– 4 lasagnelevyä

– loput tomaatti-jauhelihakastikkeesta

– loput herkkusienikastikkeesta

Ripotele lasagnen pinnalle gouda-juustoa, laita vuoka ritilälle uuniin ja kypsennä kullanuskeaksi.

Asetus

Automaattiohjelma

 | Lasagne

Ohjelman kesto: 55 minuuttia

Manuaalisesti

Toimintatapa: 

Lämpötila: 185–195 °C

Esilämmitys: ei

Kesto: 55–65 minuuttia

Kannatintaso: +HFC 70-C: 1 | -HFC 70-C: 1

Seuraavilta sivuilta löydät reseptejä toimintatapaa AirFry varten.

Parhaan tuloksen saat, kun noudatat resepteissä annettuja määriä ja käytät niissä mainittuja aineksia.

Falafelit ja jogurttidippi

Valmistusaika: 60 minuuttia + 12 tuntia liotukseen
4 annosta

Falafelit

250 g kuivattuja kikherneitä
2 l vettä
2 sipulia | pieneksi kuutioituna
2 valkosipulinkynttä | pienittynä
30 g persiljaa | hienonnettuna
2 rkl sitruunamehua
1 rkl oliiviöljyä
50 g Tahinia (seesamitahnaa)
1 tl jauhettua korianteria
1 tl oreganoa
½ tl Ras el Hanout -mausteseosta
1 tl juustokuminaa
1½ tl suolaa
1 vsk. pippuria
1 vsk. chiliä
60 g hienoja vehnäjauhoja
1 tl leivinjauhetta

Jogurttidippi

500 g jogurttia, 3,5 % rasvaa
100 g tuorejuustoa
1 rkl Tahinia (seesamitahnaa)
3 rkl sitruunamehua
20 g persiljaa | hienonnettuna
1 tl suolaa
riippaus pippuria

Varusteet

Siivilä
Blenderi, jossa leikkuuterä
Sähkövatkain ja taikinakoukut
Gourmet-leivin- ja AirFry-pelti, rei'itetty

Valmistus

Liota kikherneitä vedessä vähintään 12 tuntia.

Sekoita kaikki jogurttidipin ainekset hyvin ja laita jääkaappiin.

Valuta kikherneet siivilässä.

Laita persilja, sipulit, valkosipuli, sitruunamehu, öljy, tahini ja mausteet blenderiin. Lisää kikherneet vähitellen. Sekoita taikinaa välillä ruokalusikalla.

Kaada taikina kulhoon. Sekoita leivinjauhe jauhoihin ja vaivaa ne taikinaan. Muotoile taikinasta 24 pyörykkää. Litä pyöryköitä kevyesti ja asettele ne Gourmet-leivin- ja AirFry-pellille. Työnnä uunitilaan ja paista kullanuskeiksi.

Asetukset

Toimintatapa:  | AirFry
Lämpötila: 210 °C
Kesto: 18 minuuttia
Kannatintaso: 2

Ranskanperunat ja bataattiranskalaiset

Valmistusaika: 50 minuuttia
4 annosta

Ranskanperunat

500 g perunoita, kiinteitä | tikkuina
(n. 0,5 cm x 0,5 cm x 6 cm)
500 g bataattia | tikkuina (n.
0,5 cm x 0,5 cm x 6 cm)
30 ml auringonkukkaöljyä

Dippi

150 g kreikkalaista jogurttia
150 g piimää
¼ sitruuna | mehu ja kuori
½ nippua tilliä
¼ tl kuivattua rosmariinia
¼ tl kuivattua oreganoa
½ tl kuivattua sipulia
¼ tl kuivattua valkosipulia
riipaus suolaa
riipaus pippuria

Maustesuola

2 rkl suolaa
1 tl savupaprikajauhetta
½ tl kuivattua sipulia
½ tl kuivattua valkosipulia

Varusteet

Kattila
Keittiöpyyhkeitä
Gourmet-leivin- ja AirFry-pelti, rei'itetty

Valmistus

Kiehauta vesi keittotasolla Ryöppää perunatikkuja kiehuvaassa vedessä 3 minuutin ajan. Äkkijäähdytä kylmällä vedellä ja taputtele kuivaksi keittiöpyyhkeellä.

Marinoi perunatikut auringonkukkaöljyllä. Levitä tikut Gourmet-leivin- ja AirFry-pellille ja paista asetusten mukaisesti. Käännä 15 minuutin kuluttua ja jatka kypsentämistä vielä 10 minuuttia.

Sekoita dippiä varten kaikki aineet yhteen, mausta suolalla ja pippurilla. Säilytä dippiä jääkaapissa tarjoiluun asti.

Sekoita mausteet maustesuolaa varten ja jätä odottamaan.

Ripottele ranskanperunoille paistamisen jälkeen reilusti mausteseosta ja tarjoile dipin kanssa.

Asetukset

Toimintatapa:  | AirFry
Lämpötila: 220 °C
Kesto: 25 minuuttia
Kannatintaso: 2

Reseptejä – AirFry

Seesami-tofu-tikut

Valmistusaika: 35 minuuttia
3 annosta

Ainekset

400 g tofua
3 rkl teriyakikastiketta
4 rkl Tahinia (seesamitahnaa)
2 rkl kasviöljyä
2 rkl agavesiirappia
1 rkl vaaleita seesaminsiemeniä
1 rkl mustia seesaminsiemeniä
1 rkl ohra- tai maissitärkkelystä
3 rkl korppujauhoja

Varusteet

Taluspaperia
Grillaus- ja paistopelti
Yleispelti

Valmistus

Leikkaa tofu 1 cm paksuiksi viipaleiksi ja painele kunnolla kuivaksi taluspaperilla. Leikkaa tofuviipaleet sitten 1 cm leveiksi ja 3 cm pitkiiksi tikuiksi. Painele tikkuja uudelleen taluspaperilla, jotta tofuun jää mahdollisimman vähän nestettä. Anna tikkujen levätä taluspaperin päällä 15 minuuttia.

Sekoita teriyakikastike, tahini, öljy ja agavesiirappi keskenään. Lisää seesaminsiemenet ja sekoita.

Laita tofutikut kulhoon ja ripottele tärkkelys niiden päälle. Ravistele kulhoa, kunnes tärkkelys on jakautunut tasaisesti tofutikkuihin. Esilämmitä uuni asetusten mukaan.

Kaada kastike kulhoon tofutikkujen päälle ja sekoita. Ripottele vielä korppujauhot päälle ja sekoita. Aseta grillaus-

ja paistopelti yleispellin päälle ja asettele tofutikut pellille niin, etteivät ne kosketa toisiaan. Laita esilämmitettyyn uuniin ja paista.

Asetukset: Esilämmitys

Toimintatapa:  | Booster
Lämpötila: 190 °C

Asetukset: Seesami-tofu-tikkujen paisto

Toimintatapa:  | AirFry
Lämpötila: 190 °C
Kesto: 7 minuuttia
Kannatintaso: 2

Juustoiset uuniperunat kevätsipulin ja pekonin kera

Valmistusaika: 70 minuuttia

4 annosta

Perunat

4 uuniperunaa (à 200 g)

2 rkl öljyä

2 tl suolaa

Dippi

150 g hapankermaa

30 g ruohosipulia | silputtuna

ripaus suolaa

ripaus pippuria

ripaus muskottipähkinää

Täyte

100 g pekonia | kuutioituna

½ nippua kevätsipulia | ohuina renkaina

200 g voimakasaromista juustoa (esim. Gruyère, Sbrinz tai Emmental) | raastena

Varusteet

Grillaus- ja paistopelti

Yleispelti

Valmistus

Pese ja kuivaa perunat huolellisesti. Pistele perunoita useaan kertaan haarukalla. Hiero pintaan reilusti öljyä ja suolaa. Aseta grillaus- ja paistopelti yleispellin päälle ja asettele perunat pellille ja paista kypsennysvaiheiden 1 ja 2 mukaisesti.

Valmista tällä välin dippi sekoittamalla ruohosipuli hapankermaan. Mausta suolalla, pippurilla ja muskottipähkinällä.

Paista täytettä varten pekoni rapeaksi keskilämmöllä. Viipaloi kevätsipulit.

Ota perunat uunista kypsennysvaiheen 2 päätyttyä. Halkaiset ne varovasti ja aseta takaisin pellille leikkuupinta ylöspäin. Ripottele juustoraaste päälle ja paista kullanuskeiksi kypsennysvaiheen 3 mukaisesti.

Tarjoile perunat kevätsipulin, pekonin ja dipin kera.

Asetukset

Kypsennysvaihe 1

Toimintatapa:  | AirFry

Lämpötila: 200 °C

Kesto: 20 minuuttia

Kannatintaso: 2

Kypsennysvaihe 2

Toimintatapa:  | AirFry

Lämpötila: 180 °C

Kesto: 30 minuuttia

Kypsennysvaihe 3

Toimintatapa: 

Lämpötila: 180 °C

Kesto: 10 minuuttia

Kannatintaso: 3

Reseptejä – AirFry

Uuniperunat fetan, tsatsikin ja vihannessalaatin kera

Valmistusaika: 70 minuuttia

4 annosta

Perunat

4 uuniperunaa (à 200 g)

2 rkl öljyä

2 tl suolaa

Tsatsiki

½ kurkku

¼ tl suolaa

200 g kreikkalaista jogurttia

1 valkosipulinkyntsi | pienittynä

¼ tl suolaa

riipaus pippuria

½ sitruunaa | mehu ja kuori

Salaatti

½ kurkku | kuutioituna

3 tomaattia | kuutioituna

1 keltainen paprika | pieneksi kuutioituna

1 punainen paprika | pieneksi kuutioituna

1 punasipuli | pieneksi silputtuna

Salaatinkastike

½ tl suolaa

riipaus pippuria

½ sitruuna | vain mehu

1 tl tilliä | silputtuna

Täyte

200 g fetajuustoa | murusina

Varusteet

Grillaus- ja paistopelti

Yleispelti

Valmistus

Pese ja kuivaa perunat huolellisesti. Pisatele perunoita useaan kertaan haarukalla. Hiero pintaan reilusti öljyä ja suolaa. Aseta grillaus- ja paistopelti yleispellin päälle ja asetele perunat pellille ja pais-ta kypsennysvaiheiden 1 ja 2 mukaisesti.

Raasta tällä välin kurkku tsatsikia varten, mausta suolalla ja anna seistä 10 minuuttia.

Kaada kurkun neste pois. Sekoita kuivaksi puristeltu kurkku valkosipulin kanssa jogurttiin. Mausta lopuksi suolalla, pippurilla, sitruunamehulla ja sitruunankuorella.

Laita salaattia varten kasvikset kulhoon.

Valmista kastike sekoittamalla suola, pippuri, tilli, sitruunamehu ja oliiviöljy keskenään. Kaada kastike salaatille. Nosta sivuun odottamaan tarjoilua.

Ota perunat uunista 2. kypsennysvaiheen päätyttyä. Halkaiset ne varovasti ja aseta takaisin pellille leikkuupinta ylöspäin. Ripottele fetamurut päälle ja paista kullanuskeiksi kypsennysvaiheen 3 mukaisesti.

Tarjoile perunat tsatsikin ja salaatin kera.

Asetukset

Kypsennysvaihe 1

Toimintatapa:  | AirFry

Lämpötila: 200 °C

Kesto: 20 minuuttia

Kannatintaso: 2

Kypsennysvaihe 2

Toimintatapa:  | AirFry

Lämpötila: 180 °C

Kesto: 30 minuuttia

Kypsennysvaihe 3

Toimintatapa: 

Lämpötila: 180 °C

Kesto: 10 minuuttia

Kannatintaso: 3

Reseptejä – AirFry

Kesäkurpitsaranskalaiset sinihomejuustodipin ja chilikastikkeen kera

Valmistusaika: 55 minuuttia

2 annosta

Kasvikset

2 kesäkurpitsaa

3 munaa, koko M

0,5 dl täysmaitoa

2 rkl auringonkukkaöljyä

200 g Panko-korppujauhoja

2 tl suolaa

½ tl valkosipulijauhetta

½ tl sipulirouhetta

¼ tl mustapippuria | karkeaksi jauhettuna

100 g voimakasmakuista vuoristojuustoa | raasteena

100 g hienoja vehnä jauhoja

Sinihomejuustodippi

150 g voimakasta sinihomejuustoa

2 rkl majoneesia

80 g jogurttia, 3,5 % rasvaa

riipaus suolaa

riipaus pippuria

¼ tl savupaprikajauhetta

Tarjoiluun

1 tl Sriracha-kastiketta

Varusteet

Grillaus- ja paistopelti

Sauvasekoitin

Yleispelti

Valmistus

Katkaise kesäkurpitsa ja leikkaa kumpikin puolikas 8 tasakokoiseen lohkokoon.

Sekoita laakeassa astiassa munat, maito ja öljy hyvin.

Sekoita toisessa astiassa panko-jauhot, mausteet ja juustoraaste. Kaada vehnä jauho kolmanteen astiaan. Paneroi sitten kesäkurpitsalohkot.

Kierittele kesäkurpitsalohkot ensin vehnä jauhossa ja sen jälkeen munaseoksessa. Pyörittele niitä lopuksi pankoseoksessa niin, että seosta tarttuu joka puolelle. Jos haluat erityisen rapean paneerauksen, pyörittele lohkot vielä toiseen kertaan munaseoksessa ja sen jälkeen panko-seoksessa.

Aseta grillaus- ja paistopelti yleispellin päälle ja asettele kesäkurpitsat vierekkäin pellille ja paista asetusten mukaisesti. Käännä 15 minuutin kuluttua ja jatka paistamista vielä 10 minuuttia.

Soseuta dipin aineksia sauvasekoittimella noin 1 minuutin ajan. Liian pitkä soseutus voi saada Dipin heroittumaan. Säilytä dippiä jääkaapissa tarjoiluun asti.

Ripottele kesäkurpitsaranskalaisten päälle shiracha-kastiketta ja tarjoile dipin kera.

Asetukset

Toimintatapa:  | AirFry

Lämpötila: 205 °C

Kesto: 25 minuuttia

Kannatintaso: 2

Hoisin-kuorrutettua grillattua maissia Cole Slaw'n kera

Valmistusaika: 40 minuuttia

4 annosta

Salaatinkastike

100 g majoneesia

1 rkl omenaviinietikkaa

1 rkl sinappia

½ tl sokeria

riippaus suolaa

riippaus pippuria

Salaatti

¼ keräkaalia | ohuina suikaleina

¼ punakaalia | ohuina suikaleina

2 porkkanaa | ohuina suikaleina

Hoisin-kuorrutettu maissi

4 esikypsytettyä maissintähkää | neljään osaan lohkottuna

50 g hoisinkastiketta

50 g majoneesia

Tarjoiluun

2 rkl vaaleita seesaminsiemeniä

Varusteet

Grillaus- ja paistopelti

Yleispelti

Valmistus

Sekoita kastiketta varten majoneesi, omenaviinietikka, sinappi ja sokeri keskenään. Mausta suolalla ja pippurilla. Sekoita salaattia varten keräkaali-, punakaali- ja porkkanasuikaleet kulhossa. Kaada kastike salaatille ja sekoita. Nosta sivuun odottamaan tarjoilua.

Aseta grillaus- ja paistopelti yleispellin päälle ja asettele maissilohkot pellille ja paista asetusten mukaisesti.

Sekoita kuorrutetta varten hoisinkastike ja majoneesi keskenään. Sivele maissit 15 minuutin paiston jälkeen hoisinseoksella ja jatka kypsentämistä vielä 10 minuuttia.

Ripottele maissilohkoille seesaminsiemeniä maun mukaan. Tarjoile Cole Slaw'n kanssa.

Asetus

Toimintatapa:  | AirFry

Lämpötila: 210 °C

Kesto: 25 minuuttia

Kannatintaso: 2

Reseptejä – AirFry

Kookos–seesamipaneeratut kananugetit

Valmistusaika: 25 minuuttia
2 annosta

Paneeraukseen

100 g korppujauhoja
50 g vaaleita seesaminsiemeniä
50 g kookoshiutaleita
2 tl suolaa
1 tl savupaprikajauhetta
1 tl valkosipulijauhetta
1 tl sipulijauhetta
100 g hienoja vehnä jauhoja
3 munaa, koko M
1 rkl kasviöljyä
3 rkl täysmaitoa

Kananugetit

2 käyttövalmista broilerinfilettä | sormenpaksuisina suikaleina

Tarjoiluun

2 tl makeaa chilikastiketta

Varusteet

Gourmet-leivin- ja AirFry-pelti, rei'itetty

Valmistus

Sekoita paneerausta varten korppujauhot, seesamin siemenet, kookoshiutaleet, suola sekä jauhettu paprika, sipuli ja valkosipuli kulhossa. Kaada vehnä jauho toiseen astiaan. Sekoita kolmannessa astiassa munat, öljy ja maito hyvin.

Paneroi sitten kanasuikaleet. Kierrittele kanasuikaleet ensin vehnä jauhossa ja sen jälkeen munaseoksessa. Pyörittele niitä lopuksi korppujauhe mausteseoksessa niin, että seosta tarttuu joka puolelle. Levitä paneroidut nu-

getit Gourmet-leivin- ja AirFry-pellille ja paista asetusten mukaisesti. Käännä 10 minuutin kuluttua.

Tarjoile valmiit kananugetit makean chilikastikkeen kanssa.

Asetus

Toimintatapa:  | AirFry
Lämpötila: 210 °C
Kesto: 15 minuuttia
Kannatintaso: 2

Kuorrutettua turskaa

Valmistusaika: 70 minuuttia
4 annosta

Kuorrutettu turska

60 g voita | pehmeää
1 rkl sinappia
50 g kuivattuja tomaatteja, öljyssä
½ nippua lehtipersiljaa
½ nippua ruohosipulia
1 tl sitruunatimjamia
60 g Panko-korppujauhoa
4 käyttövalmista turskafilettä (à 150 g)
muutama ripaus suolaa

Paprika-perunasalaatti

2 punaista paprikkaa | suurina paloina
2 keltaista paprikkaa | suurina paloina
200 g kiinteitä perunoita | ohuina lohkoina
1 punasipuli | ohuina lohkoina
1 valkosipulinkynsi | murskattuna
1 rkl oliiviöljyä
½ tl suolaa
¼ tl savupaprikajauhetta

Salaatinkastike

0,3 dl balsamiviinietikkaa
1 rkl sinappia
2 rkl hunajaa
riipaus suolaa
riipaus pippuria
0,6 dl oliiviöljyä

Tarjoiluun

125 g rucolaa | huuhdeltuna

Varusteet

Sauvasekoitin
Grillaus- ja paistopelti
Yleispelti
Kierrekantinen lasipurkki

Valmistus

Soseuta voi, sinappi, kuivatut tomaatit, persilja, sitruunatimjami ja ruohosipuli kuorrutetta varten. Lisää panko-korppujauhot ja mausta suolalla. Taputtele kalafileet kuivaksi ja mausta suolalla. Muotoile kuorrutteesta 4 ohutta kalafileiden muotoista levyä ja aseta ne fileiden päälle. Aseta grillaus- ja paistopelti yleispellin päälle. Nosta kalafileet grillaus- ja paistopellin vasempaan reunaan.

Laita paprikat, perunalohkot, sipulit ja valkosipuli kulhoon, ripottele öljyä päälle ja mausta. Levitä kasvikset sitten grillaus- ja paistopellin oikeaan reunaan. Laita uuniin ja paista turska ja kasvikset asetusten mukaisesti.

Sekoita kastiketta varten balsamiviinietikka, sinappi, hunaja, suola ja pippuri lasipurkissa. Kaada oliiviöljy sekaan, sulje kansi ja ravistele voimakkaasti n. 1 minuutin ajan.

Sekoita rucola ennen tarjoilua lämpimien kasvien joukkoon ja marinoiduun salaattiin kastikkeella. Tarjoile kala salaattipöydällä.

Asetukset

Toimintatapa:  | AirFry
Lämpötila: 210 °C
Kesto: 20 minuuttia
Kannatintaso: 2

Reseptejä – AirFry

Pistaasi–hunajakuorrutetut banaanit

Valmistusaika: 25 minuuttia

4 annosta

Ainekset

50 g kuorittuja pistaasipähkinöitä

riipaus suolaa

4 banaania

2 rkl metsähunajaa

Varusteet

Paistinpannu

Grillaus- ja paistopelti

Yleispelti

Valmistus

Rouhi pistaasipähkinät karkeaksi rouheeksi ja paahda kevyesti paistinpannulla. Lisää suola. Ota pannu pois keittotasolta ja anna jäähtyä vähän.

Aseta grillaus- ja paistopelti yleispellin päälle. Halkaise banaanit kuorineen pituussuunnassa ja asettele ne grillaus- ja paistopellille leikkauspinta ylöspäin. Sekoita hunaja pistaasirouheeseen kanssa. Jaa hunaja–pistaasiseos banaanien päälle. Laita uuniin ja kypsennä.

Asetukset

Toimintatapa:  | AirFry

Lämpötila: 200 °C

Kesto: 8 minuuttia

Kannatintaso: 2

Pastéis de Nata -kermaleivokset

Valmistusaika: 60 minuuttia
12 annosta

Leivokset

2 munaa, koko M
37 g keitettävää vaniljavanukasjauhetta
2,0 dl täysmaitoa
2,5 dl kermaa
70 g sokeria
riipaus suolaa
n. 275 g lehtitaikinaa

Pinnalle

1 tl tomusokeria
1 vsk. kanelia

Vuoan voiteluun

1 tl voita

Varusteet

Siivilä
Muffinipelti 12 muffinille
Vispilä
Kaulin
Ritilä

Valmistus

Riko munien rakenne ja siivilöi ne siivilän läpi. Sekoita 5 rkl maitoa vanukasjauheen ja munien kanssa sileäksi seokseksi. Sekoita loppu maito, kerma, sokeri ja suola keskenään ja kiehauta. Nosta kattila keittotasolta ja lisää vanukasmassa joukkoon koko ajan sekoittaen. Sekoita hyvin ja anna kiehua hetki. Kaada vanukas kulhoon, peitä kelmulla ja aseta jääkaappiin.

Voitele muffinipelti. Kauli lehtitaikina ja ota siitä muotilla 12 pyöreää halkaisijaltaan 10 cm taikinakiekkoa. Asettele taikinakiekkot muffinipellin syvennyksiin ja

painele ne paikoilleen niin, ettei pohjaan jää kuplia ja ettei taikina nouse syvennysten reunojen yli.

Ja vanukasmassa 12 leivokseen. Laita muffinipelti ritilälle uuniin. Paista, kunnes vanukasmassaan ilmestyy ruskeita laikkuja.

Sekoita tomusokeri ja kaneli keskenään ja ripottele seos vielä lämpimien leivosten päälle. Irrota leivokset vuoasta lämpiminä ja anna jäähtyä ritilällä.

Asetukset

Toimintatapa:  | AirFry
Lämpötila: 200 °C
Kesto: 18 minuuttia
Kannatintaso: 2

Vegaaniset Pastéis de Nata -leivokset

Valmistusaika: 60 minuuttia
12 annosta

Leivokset

5 dl kaurajuomaa
40 g perunajauhoja
40 g sokeria
1 vaniljatangko
n. 275 g lehtitaikinaa
¼ tl jauhettua kanelia

Tarjoiluun

¼ tl jauhettua kanelia

Varusteet

Muffinipelti 12 muffinille
Vispilä
Kattila
Kaulin
Ritilä

Valmistus

Sekoita 4 rkl kaurajuomaa perunatärkelyksen kanssa ja laita sivuun. Kiehauta loppu kaurajuoma sokerin, vaniljatangon sisuksen ja tangon kanssa. Sekoita äsken valmistamasi kaurajuoma-perunajauhoseos kiehuvaan kaurajuomaan. Anna sakeutuneen vanukkaan kiehua n. 1 minuutti koko ajan sekoittaen, kaada valmis vanukas kulhoon, peitä kelmulla ja anna jäähtyä.

Kääri lehtitaikina tiiviiksi rullaksi, leikkaa rulla 12 kiekoksi ja laita jääkaappiin. Ota jääkaapista yksi taikinakiekkokerrallaan ja kauli se halkaisijaltaan n. 10 cm kiekoksi. Asettele taikinakiekkokk muffinipellin syvennykseen ja painele se paikalleen niin, ettei pohjaan jää kuplia ja ettei

taikina nouse syvennysten reunojen yli. Käsittele muut 11 taikinakiekkokk samalla tavalla.

Täytä leivokset vanukkaalla enintään ¾ täyteen. Laita muffinipelti ritilälle uuniin ja paista leivokset välittömästi asetusten mukaisesti. Muutama ruskea laikku antaa Pastéis de Natas -leivoksille niiden tyyppillisen maun. Sirottele ennen tarjoilua kanelia leivosten päälle.

Asetukset

Kypsennysvaihe 1
Toimintatapa:  | AirFry
Lämpötila: 210 °C
Kesto: 25 minuuttia
Kannatintaso: 2

Kypsennysvaihe 2
Toimintatapa:  | AirFry
Lämpötila: 245 °C
Kesto: 10 minuuttia
Kannatintaso: 2

Miele vakuuttaa, että tämä kalusteuuni täyttää direktiivin 2014/53/EU vaatimukset.

Täydellinen vaatimustenmukaisuusvakuutus on tilattavissa verkosta osoitteesta:

- <https://miele.fi/käyttöohjehaku>
- Tarvitset tätä varten tuotteen nimen ja valmistusnumeron.

WLAN-moduulin taajuuskaista	2,4000 GHz – 2,4835 GHz
-----------------------------	----------------------------

WLAN-moduulin enimmäislähetysteho	< 100 mW
-----------------------------------	----------

Tekijänoikeudet ja lisenssit – tiedonsiirtomoduuli

Miele hyödyntää tiedonsiirtomoduulin käyttöön ja ohjaukseen omia tai muiden ohjelmistotoimittajien ohjelmistoja, jotka eivät ole ns. avoimen lähdekoodin lisenssien alaisia. Nämä ohjelmistot/ohjelmistokomponentit on suojattu tekijänoikeuslailla. Mielen ja kolmansien osapuolten ohjelmistotoimittajien tekijänoikeuksia on kunnioitettava.

Tämän tiedonsiirtomoduulin mukana toimitetaan lisäksi ohjelmistokomponentteja, jotka jaetaan avoimen lähdekoodin käyttöoikeusehtojen mukaan. Voit tarkastella mukana toimitettuja avoimen lähdekoodin komponentteja sekä niihin liittyviä tekijänoikeusilmoituksia, kopioita vastaavista voimassa olevista lisenssiehdoista ja tarvittaessa lisätiedoista paikallisesti Miele-laitteesi IP-osoitteen mukaan verkkoselaimella (*http://<ip-
adresse>/Licenses*). Siinä mainittujen avoimen lähdekoodin käyttöehtojen vastuuta ja takuuta koskevat määräykset koskevat vain kulloistenkin tekijänoikeuksien haltijoita.

Miele Oy
Porttikaari 6
01200 Vantaa
Puhelin: (09) 875 970
Sähköposti: asiakaspalvelu@miele.fi
Internet: www.miele.fi

Saksa
Miele & Cie. KG
Carl-Miele-Straße 29
33332 Gütersloh

H 2465 BP, H 2466 BP, H 2467 BP, H 2469 BP, H 2761 BP,
H 2766 BP, H 2861 BP, H 2863 BP, H 2761-1 BP,
H 2766-1 BP, H 2861-1 BP