

Käyttöohje Jääkaappi



Lue **ehdottomasti** käyttö- ja asennusohje ennen laitteen asennusta, liitännöjen tekemistä ja käyttöönottoa.
Näin vältät mahdolliset vahingot ja laitteesi rikkoontumisen.

Sisältö

Tärkeitä turvallisuusohjeita	5
Pidä huolta ympäristöstäsi	15
Asennus	16
Sijoituspaikka	16
Huoneenlämpötilaluokka	17
Ilmankiertovaatimukset	17
Kylmälaitteiden sijoittaminen rinnakkain	18
Side-by-side-asennus	18
Oven avautumissuunnan vaihtaminen	18
Seinävälikappaleiden asentaminen	19
Kylmälaitteen sijoittaminen paikalleen.....	19
Kylmälaitteen suoristaminen	20
Kylmälaitteen sijoittaminen keittiökaluusterivistöön	21
Laitteen mitat.....	23
Sähköliitäntä.....	26
Energiansäästöä	27
Laitteen osat	28
Laitteen osat.....	28
Aloitussytytys.....	30
Näytön käyttö	30
Asetustila 	31
Sisätilan muuttaminen	33
Säädettävän ovihyllyn siirtäminen	33
Säädettävän ovihyllyn siirtäminen	33
Ovihyllyjen/pullohyllyn siirtäminen.....	33
Munalokerikkojen kiinnitys	34
Pullonpidikkeen siirtäminen tai irrottaminen.....	34
Hyllytasojen / Valaistujen hyllytasojen siirtäminen	34
Kaksiosaisen hyllytason puolittaminen	35
Kaksiosaisen hyllytason siirtäminen.....	35
Pullotelineen siirtäminen.....	35
Tila leivinpellille.....	36
Tilanjakolevyn pullotelineen käyttö	36
Aktiivihillisuodattimen siirtäminen	37
Vakiovarusteet	37
Erikseen ostettavat lisävarusteet.....	37
Kytkeminen päälle ja pois päältä	39
Ennen ensimmäistä käyttökertaa	39
Liittäminen sähköverkkoon.....	39

Kylmälaitteen kytkeminen päälle	39
Kylmälaitteen kytkeminen pois päältä	39
Kun et aio käyttää laitetta pitkään aikaan	40
Oikea lämpötila	41
Lämpötilanosoittimet	42
Lämpötilan säätö	42
Lämpötilan säätöalueet	42
Pikajäähdytyksen käyttö	43
Asetusten muuttaminen	44
Asetusten selitykset	44
Party-tila 	44
Holiday-toiminto 	44
Turvalukituksen  /  kytkeminen päälle	45
Sapattitila 	46
Tietoa Sapattitilasta 	46
Ovihälytyksen  laukeamiseen kuluvan ajan muuttaminen	47
Miele@home	47
Hälytys- ja merkkiäänten  /  äänenvoimakkuuden muuttaminen	49
Näytön kirkkauden  muuttaminen	49
Esittelytilan  kytkeminen pois päältä	50
Asetusten palauttaminen tehdasasetuksiin 	50
Tiedot 	50
Aktiivihiihliisuodattimen vaihdon osoitin 	50
Puhdistustila 	51
Ovihälytin	52
Elintarvikkeiden säilytys jääkaapissa	53
Erilaiset lämpötila-alueet	53
Näitä tuotteita ei kannata säilyttää jääkaapissa	54
Huomioi seuraava, kun ostat elintarvikkeita	54
Elintarvikkeiden oikea säilytys	55
Säilytys PerfectFresh Pro -kylmätilassa	56
PerfectFresh Pro -kylmätila	56
Kostea lokero	56
Kuiva lokero	57
Sulatus	59
Puhdistus ja hoito	60
Tietoa puhdistusaineista	60

Sisältö

Kylmälaitteen valmistelu puhdistusta varten	61
Sisätilan puhdistus	61
Varusteiden puhdistus käsin vai astianpesukoneessa	62
Varusteiden irrotus ja purkaminen osiin puhdistusta varten.....	63
Etupinnan ja sivuseinien puhdistus	67
Ovitiivisteiden puhdistus	68
Tulo- ja poistoilma-aukkojen puhdistus.....	68
Puhdistuksen jälkeen.....	68
Vianetsintä	69
Syitä laitteesta kuuluviin ääniin.....	76
Huolto	77
Yhteydenotto häiriötilanteissa	77
EPREL-tietokanta	77
Takuu	77
Vaatumustenmukaisuusvakuutus	78
Tekijänoikeudet ja lisenssit	79

Tämä kylmälaite täyttää vaaditut turvallisuusmääräykset. Sen asianton käyttö voi kuitenkin aiheuttaa henkilö- tai esinevahinkoja.

Lue laitteen mukana toimitettu käyttö- ja asennusohje tarkoin ennen kuin alat käyttää kylmälaitetta. Se sisältää laitteiden asennukseen, turvallisuuteen, käyttöön ja huoltoon liittyviä tärkeitä ohjeita. Perehtymällä käyttöohjeeseen vältät mahdolliset vahingot ja kylmälaitteen rikkoutumisen.

Standardin IEC 60335-1 vaatimusten mukaisesti Miele kehottaa sinua lukemaan kaikki kylmälaitteen asennusta koskevat tiedot sekä kappaleen Tärkeät turvallisuusohjeet ja noudattamaan niitä.

Miele ei vastaa vahingoista, jotka aiheutuvat näiden ohjeiden noudattamatta jättämisestä.

Säilytä tämä käyttöohje! Jos luovutat laitteen toiselle käyttäjälle, muista antaa käyttöohje sen mukana.

Määräystenmukainen käyttö

- ▶ Tämä kylmälaite on tarkoitettu käytettäväksi kotitalouksissa ja kotitalouksien kaltaisissa ympäristöissä, kuten
 - myymälöissä, toimistoissa ja muissa työtiloissa
 - maataloilla
 - hotelleissa, motelleissa, aamiaismajoituspaikoissa yms. asuintiloissa, joissa se tarjotaan yksittäisten asiakkaiden käyttöön.Tätä kylmälaitetta ei ole tarkoitettu käytettäväksi ulkotiloissa.
- ▶ Käytä tätä kylmälaitetta vain kotitalouksien kaltaisissa ympäristöissä ja vain elintarvikkeiden jäähdyttämiseen ja säilyttämiseen. Kaikenlaiset muut käyttötarkoitukset ovat kiellettyjä.

Tärkeitä turvallisuusohjeita

► Tämä kylmälaite ei sovellu lääkkeiden, veriplasman, laboratorio-näytteiden tai vastaavien, lääkintälaitedirektiivin alaisten aineiden ja tuotteiden säilytykseen tai jäädytykseen. Kylmälaitteen vääränlainen käyttö voi vahingoittaa säilytettäviä tuotteita tai johtaa niiden pilaantumiseen. Kylmälaitetta ei myöskään saa käyttää tilassa, jossa säilytetään herkästi räjähtäviä aineita.

Miele ei vastaa vahingoista, jotka johtuvat laitteen asiattomasta tai käyttöohjeiden vastaisesta käytöstä.

► Lapset tai aikuiset henkilöt, jotka eivät pysty käyttämään laitetta turvallisesti fyysisten, aistillisten tai henkisten kykyjensä puutteellisuuden vuoksi tai jotka ovat kokemattomia ja tietämättömiä sen toiminnasta, eivät saa käyttää tätä kylmälaitetta ilman vastuullisen henkilön valvontaa tai opastusta.

Tällaiset henkilöt saavat käyttää kylmälaitetta ilman valvontaa vain, kun heille on opetettu, miten sitä käytetään turvallisesti ja kun he ymmärtävät, mitä vaaratilanteita sen käyttöön saattaa liittyä.

Jos kotonasi on lapsia

► Pidä alle 8-vuotiaat lapset loitolla kylmälaitteesta, jollet valvo heidän toimiaan koko ajan.

► Yli 8-vuotiaat saavat käyttää kylmälaitetta ainoastaan, jos heille on kerrottu miten laitetta käytetään turvallisesti. Lasten on ymmärrettävä, millaisia vaaratilanteita laitteen väärä käyttö voi aiheuttaa.

► Lapset eivät saa puhdistaa kylmälaitetta ilman valvontaa.

► Valvo kylmälaitteen läheisyydessä oleskelevien lasten toimintaa. Älä koskaan anna lasten leikkiä kylmälaitteella.

► Tukehtumisen vaara! Jos lapset saavat leikkiä pakkausmateriaaleilla, he saattavat vetää esim. pakkausmuoveja päänsä yli ja tukehtua niihin. Pidä siksi pakkausmateriaalit pois lasten ulottuvilta.

Tekninen turvallisuus

► Kylmäainekierron tiiviys on testattu. Kylmälaite täyttää vaaditut turvallisuusmääräykset asianomaiset EU-direktiivit.



► Tässä kylmälaitteessa käytetään kylmäaineena isobutaania (R600a), joka on ympäristöystävällistä, mutta syttyvää luonnonkaasua. Se ei vahingoita otsonikerrosta eikä pahenna kasvihuoneilmiötä.

Tämän ympäristöystävällisen kylmäaineen vuoksi laitteen käyntiääni on toisinaan tavallista kovempi. Kompressorin käyntiäänien lisäksi koko kylmäaineen kiertojärjestelmästä voi kuulua nestevirtauksen ääniä. Näitä ääniä ei valitettavasti voi välttää, mutta ne eivät kuitenkaan vaikuta kylmälaitteen suorituskykyyn.

Varo, ettei kylmälaitteen kylmäaineen kiertojärjestelmä vahingoitu laitteen kuljetuksen tai kalusteisiin sijoittamisen/asennuksen aikana. Jäähdytysputkistosta ulospursuava kylmäaine saattaa vahingoittaa silmiä.

Jos kylmäainetta pääsee ulos:

- Vältä avotulta ja sytytyslähteitä.
- Irrota kylmälaite sähköverkosta.
- Tuuleta muutaman minuutin ajan tilaa, jossa laite sijaitsee.
- Ota yhteys huoltoon.

► Mitä enemmän laitteessa on kylmäainetta, sitä suurempaan tilaan laite on sijoitettava. Jos kylmäainetta pääsee vuotamaan ilmaan, liian pienissä tiloissa voi syntyä syttyvä kaasu-ilma-seos. Kutakin 8 grammaa kylmäainetta kohti on oltava vähintään 1 m³ huonetilaa. Kylmälaitteesi kylmäaineen määrä on mainittu laitteen sisäpuolella olevassa arvokilvessä.

Tärkeitä turvallisuusohjeita

- ▶ Varmista että sähköverkon liitännätiedot (sulake, jännite ja taajuus) vastaavat kylmälaitteen arvokilvessä ilmoitettuja tietoja, ennen kuin liität pistotulpan pistorasiaan. Näiden tietojen on ehdottomasti vastattava toisiaan, muuten kylmälaitte saattaa vahingoittua. Ota epäselvissä tapauksissa yhteyttä sähköasentajaan.
- ▶ Kylmälaitteen sähköturvallisuus on taattu ainoastaan silloin, kun se on liitetty asianmukaisesti asennettuun, maadoitettuun sukopistorasiaan. Asennuksen maadoituksen toimivuus on ehdottomasti testattava. Myös sijoituspaikan sähköjärjestelmä on epäselvissä tapauksissa testattava.
- ▶ Ajoittainen tai jatkuva käyttö itsenäisten tai verkon kanssa synkronoimattomien energiajärjestelmien (kuten erillisten verkkojen, varavoimajärjestelmien) kanssa on mahdollista. Edellytyksenä on, että käytettävä energiajärjestelmä on standardin EN 50160 tai muun vastaavan standardin mukainen. Asennus täytyy myös saarekekäytössä ja ei synkronoidussa käytössä varustaa suojalaitteilla, joita edellytetään tavanomaisen sähköasennuksen ja tämän Miele-tuotteen käytön yhteydessä, ja niiden asianmukainen toiminta on varmistettava, tai vaihtoehtoisesti asennus on varustettava muunlaisilla vastaavan suojaustason takaavilla suojalaitteilla. Tämä voidaan tehdä esimerkiksi VDE-AR-E 2510-2:n nykyisissä soveltamissäännöissä kuvatulla tavalla.
- ▶ Jos laitteen mukana toimitettu verkkoliitännäjohto vahingoittuu, vain Mielen valtuuttama huoltoliike saa vaihtaa sen uuteen alkuperäiseen Mielen liitännäjohtoon. Muuten Miele ei voi taata, että laite täyttää asetetut turvallisuusmääräykset.
- ▶ Älä liitä kylmälaitetta sähköverkkoon jatkojohdon tai haaroituspistorasian avulla, jottei laitteen sähköturvallisuus vaarannu (ylikuumentemisvaara).
- ▶ Jos kylmälaitteen jännitteisiin osiin tai verkkoliitännäjohtoon pääsee kosteutta, seurauksena voi olla oikosulku. Älä siksi sijoita kylmälaitetta tiloihin, missä se on alltiina kosteudelle tai roiskevedelle (esim. autotalli, pesutilat).

- ▶ Tätä kylmälaitetta ei saa käyttää muualla kuin kiinteästi paikallaan pysyvissä sijoituspaikoissa (esim. asennus laivoihin on kielletty).
- ▶ Vahingoittunut kylmälaite voi vaarantaa turvallisuutesi. Tarkista kylmälaite näkyvien vaurioiden varalta. Älä koskaan ota käyttöön vahingoittunutta kylmälaitetta.
- ▶ Tätä kylmälaitetta ei ole tarkoitettu sijoitettavaksi kalusteisiin.
- ▶ Kylmälaite täytyy irrottaa sähköverkosta aina asennus-, huolto- ja korjaustöiden ajaksi. Kylmälaite on kytketty pois sähköverkosta vasta, kun:
 - laitteen automaattisulake on kytketty pois päältä,
 - laitteen keraaminen sulake on kierretty irti sulaketaulusta tai
 - laitteen pistotulppa on irrotettu pistorasiasta. Kun irrotat laitteen sähköverkosta, älä vedä liitännäjohtoa, vaan tartu aina pistotulppaan.
- ▶ Laitteen asennus-, huolto- ja korjaustyöt on jätettävä Mielen valtuuttaman huoltoliikkeen tehtäviksi. Asiattomat korjaukset saattavat aiheuttaa vaaratilanteita käyttäjälle. Miele ei vastaa asiattomista korjauksista aiheutuneista vahingoista.
- ▶ Takuuajana tehtävät korjaukset on jätettävä ainoastaan Mielen valtuuttaman huoltoliikkeen tehtäviksi, muuten takuu ei ole enää voimassa.
- ▶ Rikkinäiset koneen osat saa vaihtaa vain alkuperäisiin Miele-varaosiin. Vain näin laitteen turvallinen toiminta on taattu.
- ▶ Tämä kylmälaite on varustettu erityisvaatimukset (esim. lämmön-, kosteuden-, kemikaalien-, kulutuksen- ja värinänkestävyys) täyttävällä erikoisvalonlähteellä. Tätä valonlähdettä saa käyttää vain tähän nimenomaiseen tarkoitukseen. Tämä valonlähde ei sovellu huonetilan valaisuun. Valonlähteen saa vaihtaa ainoastaan Mielen valtuuttama huoltoliike. Tässä kylmälaitteessa on useampia, vähintään energiatehokkuusluokkaan F kuuluvia valonlähteitä.

Tärkeitä turvallisuusohjeita

Asianmukainen asennus

- ▶ Suorita oven avautumissuunnan vaihto (jos tarpeen) mukana toimitetun asennusohjeen mukaisesti.
- ▶ Kylmälaitteet, joiden mallitunnisteessa on kirjain "S", voidaan asentaa rinnakkain side-by-side-asennuksella:
 - Suorita asennus mukana toimitettujen asennusohjeiden mukaisesti.
 - Älä vaihda ovien avautumissuuntaa, sillä kylmälaitteet saa asentaa vain ennalta määrättyyn järjestykseen.
- ▶ Laitteen asentamiseen tarvitaan kaksi henkilöä.

Asianmukainen käyttö

- ▶ Kylmälaitteen ympäristön lämpötila ei saa laskea alle laitteen huoneenlämpötilaluokassa ilmoitetun ala-arvon eikä nousta yli annetun yläarvon. Huoneenlämpötilaluokka on ilmoitettu laitteen arvokilvessä, joka sijaitsee kylmälaitteen sisällä. Liian matala ympäristön lämpötila pidentää kompressorin seisontajaksoja, jolloin kylmälaite ei pysy riittävän kylmänä.
- ▶ Laitteen ilmanotto- ja ilmanpoistoaukkoja ei saa peittää eikä tukkia. Muussa tapauksessa laitteen moitteeton ilmankierto ei ole enää taattu. Puutteellinen ilmankierto lisää sähkönkulutusta ja voi vahingoittaa laitetta.
- ▶ Jos säilytät kylmälaitteessa rasvaa tai öljyä sisältäviä tuotteita, varo, ettei tuotteista mahdollisesti valuva rasva tai öljy joudu kosketuksiin laitteen muovisten osien kanssa. Rasva saattaa haurastuttaa muovivia, jolloin se voi haljeta tai rikkoutua.
- ▶ Palo- ja räjähdysvaara. Älä säilytä räjähtäviä aineita tai räjähtäviä ponnekaasuja käytäviä suihkepulloja kylmälaitteessa. Laitteen sähköisten osien aiheuttamat kipinät voivat sytyttää helposti syttyviä kaasuseoksia.
- ▶ Räjähdyksivaara. Älä käytä sähkölaitteita (esim. jäätelökonetta) kylmälaitteen sisällä. Se voi aiheuttaa kipinöintiä.
- ▶ Loukkaantumisen ja vahingoittumisen vaara. Älä säilytä pakastimessa hiilihappopitoisia juomia tai muita jäätyviä nesteitä sisältäviä tölkkejä tai pulloja. Tölkit tai pullot voivat haljeta jäätyessään.
- ▶ Loukkaantumisen ja vahingoittumisen vaara. Jos pikajäähdytät juomapulloja pakastimessa, muista ottaa ne pois viimeistään tunnin kuluttua. Pullot voivat haljeta, jos ne ehtivät jäätyä.
- ▶ Loukkaantumisvaara. Älä koske pakasteisiin tai pakastimen sisätilan metalliosiin märin käsin. Kätesi voivat jäätyä kiinni.

Tärkeitä turvallisuusohjeita

▶ Loukkaantumisvaara. Älä koskaan laita jääpaloja tai jäätelöpuikkoa, varsinkaan mehujäätä, suuhusi heti pakastimesta ottamisen jälkeen. Ne ovat niin kylmiä, että ne voivat jäätyä kiinni huuliisi tai kielesi.

▶ Älä koskaan pakasta sulaneita elintarvikkeita uudelleen. Käytä sulaneet elintarvikkeet mahdollisimman nopeasti, sillä niiden ravintoarvo heikkenee ja ne pilaantuvat nopeasti. Kypsennyksen jälkeen voit pakastaa elintarvikkeet uudelleen.

▶ Liian kauan säilytettyjen elintarvikkeiden nauttimisesta voit saada jopa ruokamyrkytyksen.

Säilyvyyteen vaikuttavat monet tekijät, esim. elintarvikkeiden tuoreus, laatu ja säilytyslämpötila. Lue aina tarkoin elintarvikepakkauksessa olevat säilytysohjeet ja tarkista viimeinen käyttöpäivä!

Varusteet ja varaosat

▶ Käytä vain Mielen alkuperäisiä varusteita ja varaosia. Jos laitteen asennetaan tai siinä käytetään muita osia, sen takuu-aika, takuu ja/tai tuotevastuu päättyvät.

▶ Miele antaa toiminnallisille varaosille jopa 15 ja vähintään 10 vuoden toimitustakuun kyseisen kylmälaitemallin valmistuksen päättymisen jälkeen.

Puhdistus ja hoito

- ▶ Älä öljyä ovitiivisteitä, koska öljy haurastuttaa tiivisteitä ajan kuluessa.
- ▶ Älä koskaan käytä höyrypuhdistimia kylmälaitteen puhdistukseen tai sulatukseen.
Höyry voi päästä laitteen jännitteisiin osiin ja aiheuttaa oikosulun.
- ▶ Terävät tai teräväreunaiset esineet vahingoittavat höyrytimiä, mikä heikentää kylmälaitteen toimintaa. Älä siksi käytä teräviä tai teräväreunaisia esineitä
 - huurre- ja jääkerrosten poistamiseen,
 - kiinnijäätyneiden jääpala-astioiden ja pakasteiden irrottamiseen.
- ▶ Älä koskaan sulata kylmälaitetta laittamalla sen sisään kynttilöitä tai sähkölaitteita. Laitteen muovi vahingoittuu.
- ▶ Älä käytä sulatukseen sulatus- tai jäänpoistoaineita. Nämä voivat muodostaa räjähtäviä kaasuja, sisältää muovia vahingoittavia liuotin- tai ponneaineita sekä lisäksi olla terveydelle haitallisia.

Laitteen kuljetus

- ▶ Kuljeta kylmälaitetta aina pystyasennossa ja omassa kuljetuspakauksessaan, jotta välttyisit kuljetusvaurioilta.
- ▶ Loukkaantumisen ja vahingoittumisen vaara. Kylmälaitteen kuljetamiseen tarvitaan kaksi henkilöä, koska se on erittäin painava.

Tärkeitä turvallisuusohjeita

Vanhan laitteen käytöstä poistaminen

▶ Riko vanhassa kylmälaitteessasi mahdollisesti oleva salpalaite ennen kuin toimitat laitteen keräyspisteeseen tai varastoon. Näin estät leikkiviä lapsia jäämästä vahingossa lukon taakse ja joutumasta hengenvaaraan.

▶ Jäähdytysputkistosta ulospursuava kylmäaine saattaa vahingoittaa silmiä! Älä siksi vahingoita laitteen kylmäaineen kiertojärjestelmää esimerkiksi seuraavilla tavoilla:

- höyrystimen jäähdytysputkiin tulee reikiä.
- jäähdytysputki katkeaa.
- jäähdytysputken pinta hankautuu rikki.

Kompressorissa oleva varoitusmerkki (ei kaikissa malleissa)

Tämä varoitusmerkki koskee vain laitteen kierrätystä. Normaalikäytössä mitään vaaraa ei ole.



▶ Kompressorin sisältämä öljy on vaarallista nieltynä tai hengitettynä.

Kuljetuspakkauksen uusio- käyttö

Pakkaus suojaa kylmälaitetta vaurioilta kuljetuksen aikana. Pakkaukset on valmistettu luonnossa hajoavista ja uusio-
käyttöön soveltuvista materiaaleista.

Kun palautat pakkausmateriaalit kiertoon, säästät raaka-aineita ja vähennät syntyvien jätteiden määrää. Miele-kauppiasi huolehtii yleensä kuljetuspakkauksen talteenotosta. Voit myös itse palauttaa materiaalit kierrätykseen.

Vanhan laitteen käytöstä pois- taminen

Sähkö- ja elektroniikkalaitteet sisältävät monenlaisia arvokkaita materiaaleja. Ne sisältävät kuitenkin myös aineita, seoksia ja osia, jotka ovat laitteiden toiminnan ja turvallisuuden kannalta välttämättömiä. Tavallisen kuiva- tai sekajätteen joukossa tai muuten asiattomasti käsiteltyinä tällaiset aineet voivat aiheuttaa haittaa terveydelle ja vahingoittaa ympäristöä. Älä siksi missään tapauksessa hävitä vanhaa laitettasi kuiva- tai sekajätteen mukana.

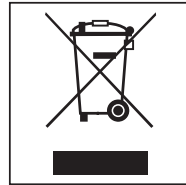

Vie käytöstä poistettava laite kotikuntasi järjestämään sähkö- ja elektroniikkaromun keräyspisteeseen tai kierrätyskeskukseen. Voit myös palauttaa sen kodinkoneliikkeeseen tai Mielelle. Lain mukaan olet itse vastuussa mahdollisten laitteessa olevien henkilötietojesi poistamisesta.

Huolehdi siitä, etteivät kylmälaitteen putkistot vahingoitu ennen kuin ne hävitetään asianmukaisesti ja ympäristöystävällisesti.

Tällä tavoin varmistat sen, etteivät jäähdytysputkistojen kylmäaineet tai kompressorin sisältämä öljy joudu luontoon.

Muista aina säilyttää vanha laite poissa lasten ulottuvilta, kunnes viet sen keräyspisteeseen. Myös käyttöohjeen kohdassa "Tärkeitä turvallisuusohjeita" saattaa olla laitteen käytöstä poistamiseen liittyviä ohjeita.

Asennus

Sijoituspaikka

 Suuren ilmankosteuden aiheuttama laitteen vahingoittumisen vaara.

Jos ilmankosteus on erittäin suuri, kylmälaitteen ulkoseiniin voi tiivistyä vettä.

Tällainen tiivistynyt vesi saattaa aiheuttaa korroosiota laitteen ulkoseiniin.

Jotta näin ei kävisi, sijoita kylmälaite riittävästi tuuletettuun kuivaan ja/tai ilmastoituun tilaan.

Tarkista myös laitteen paikalleen sijoittamisen jälkeen, että sen ovi sulkeutuu / ovet sulkeutuvat kunnolla, etteivät laitteen tulo- ja ilmankier-toaukot ole tukossa ja että laite on sijoitettu paikalleen tämän käyttöohjeen mukaisesti.

 Lämpöä tuottavat laitteet aiheuttavat palo- ja vaurioitumisvaaran.

Lämpöä tuottavat laitteet voivat syttyä palamaan ja sytyttää myös kylmälaitteen.

Älä aseta lämpöä tuottavia laitteita, kuten pienoisuunia, erillistä keittolevyä tai leivänpaahdinta kylmälaitteen päälle.

 Avoliekit aiheuttavat palo- ja vaurioitumisvaaran.

Avoliekit voivat sytyttää kylmälaitteen palamaan.

Pidä siksi avoliekit, kuten kynttilät etäällä kylmälaitteesta.

Paras sijoituspaikka on kuiva, tuuletettava huone.

Kun valitset sijoituspaikkaa, ota huomioon, että lämpö lisää energiankulutusta. Kylmälaitetta ei siksi kannata sijoittaa lämmityslaitteen, liedan tai muun lämmönlähteen viereen. Vältä myös laitteen sijoittamista paikkaan, jossa se on alttiina suoralle auringonpaisteelle.

Mitä korkeampi ympäristön lämpötila on, sitä pitempiä aikoja kompressorikäy, mikä puolestaan lisää sähkönkulutusta.

Kun sijoitat kylmälaitetta paikalleen, ota lisäksi huomioon seuraavat seikat:

- Jotta laite voidaan tarvittaessa irrottaa nopeasti sähköverkosta, pistorasiaan on päästävä helposti käsiksi eikä se saa sijaita suoraan laitteen takana.
- Laitteen pistotulppa ja verkkoliitäntäjohto eivät saa ottaa kiinni laitteen takaseinään, koska laitteen värinä voi vahingoittaa niitä.
- Älä liitä muitakaan laitteita kylmälaitteen taakse jääviin pistorasioihin.
- Älä sijoita haaroituspistorasioita tai jakokiskoja tai muita elektronisia laitteita (kuten halogeenimuuntajia) laitteiden taakse tai käytä niitä siellä.
- Sijoituspaikan lattian on oltava vaakasuora ja samalla korkeudella ympäröivän lattian kanssa.

Huoneenlämpötilaluokka

Kylmälaitteen ympäristön lämpötila ei saa laskea alle laitteen huoneenlämpötilaluokassa ilmoitetun ala-arvon eikä nousta yli annetun yläarvon. Huoneenlämpötilaluokka on ilmoitettu laitteen arvokilvessä, joka sijaitsee kylmälaitteen sisällä.

Huoneenlämpötilaluokka	Ympäristön lämpötila
SN	+10 °C ... +32 °C
N	+16 °C ... +32 °C
ST	+16 °C ... +38 °C
T	+16 °C ... +43 °C

Liian matala ympäristön lämpötila pidentää kompressorin seisontajaksoja. Tämä voi aiheuttaa jääkaapin sisälämpötilan nousua, mikä puolestaan voi vaikuttaa elintarvikkeiden säilyvyyteen.

Ilmankiertovaatimukset

 Riittämätön ilmankierto aiheuttaa tulipalo- ja vaurioitumisvaaran.

Jos ilmankierto kylmälaitteen ympärillä ei ole riittävä, kompressori käy tiheämmin ja pitempään. Tämä lisää laitteen energiankulutusta ja nostaa kompressorin lämpötilaa, mikä voi puolestaan vahingoittaa kompressoria.

Huolehdi siitä, että ilma pääsee vapaasti kiertämään kylmälaitteen ympärillä.

Noudata siksi ehdottomasti ilmoitettuja ilmanotto- ja ilmanpoistoaukkojen mittoja.

Ilmanotto- ja ilmanpoistoaukkoja ei saa peittää eikä tukkia.

Puhdista ilmankiertoritilä myös säännöllisesti pölystä.

Kylmälaitteen takaseinän läheisyydessä oleva ilma lämpenee. Siksi on huolehdittava siitä, että laitteen ilmanotto- ja ilmanpoistoaukot pysyvät aina vapaina (ks. kohta Laitteen mitat).

Asennus

Kylmälaitteiden sijoittaminen rinnakkain

⚠ Laitteen ulkoseiniin tiivistyvä vesi aiheuttaa vaurioiden vaaran.

Erittäin kostealla ilmalla laitteiden ulkoseiniin väliin voi tiivistyä vettä, mikä puolestaan voi aiheuttaa korroosiota.

Siksi kylmälaitetta ei pidä sijoittaa **tiivisti** vierekkäin toisten kylmälaitteiden kanssa.

Kahden kylmälaitteen välin on jätettävä vähintään 70 mm:n rako.

Side-by-side-asennus

Tämän jääkaapin voi asentaa pakastimen oikealle puolelle, sillä laitteen vasen sivuseinä on varustettu integroidulla lämmityksellä (ks. kappale Laitteen mitat).

Myös pakastimen oikeassa sivuseinässä täytyy olla integroitu lämmitys.

Mallin mukaan pakastimen mukana toimitetaan side-by-side-rinnakkainasennussarja. Mukana toimitetussa asennusohjeessa kerrotaan, miten rinnakkainasennus tehdään.

Vinkki: Kysy tarkemmin kodinkonekauppiaaltasi, mitkä laitemallit sopivat yhteen tämän kylmälaitteen kanssa.

Oven avautumissuunnan vaihtaminen

⚠ Loukkaantumis- ja vaurioitumisvaara oven avautumissuunnan vaihtamisen aikana.

Jos avautumissuunnan vaihdossa on mukana vain yksi henkilö, loukkaantumis- ja vaurioitumisvaara suurenee.

Oven avautumissuunnan vaihtoon tarvitaan ehdottomasti kaksi henkilöä.

Kylmälaitte toimitetaan oikealle avautuvana. Mikäli haluat ov(i)en avautuvan vasemmalle, avautumissuuntaa voi vaihtaa (ks. oheinen asennusohje).

Seinävalikappaleiden asentaminen

Jotta kylmälaitteen energiankulutus vastaisi standardinmukaista kulutusta ja jotta välttyttäisiin korkean huonelämpötilan aiheuttamalta kosteuden tiivistymiseltä, mukana toimitetut seinävalikappaleet kannattaa asentaa paikalleen. Seinävalikappaleet kasvattavat laitteen syvyyttä noin 15 mm:llä.

Seinävalikappaleet eivät vaikuta laitteen toimintaan, joten voit myös jättää ne asentamatta. Tällöin kylmälaitteen energiankulutus tosin kasvaa hieman, koska laite tulee lähemmäs seinää.

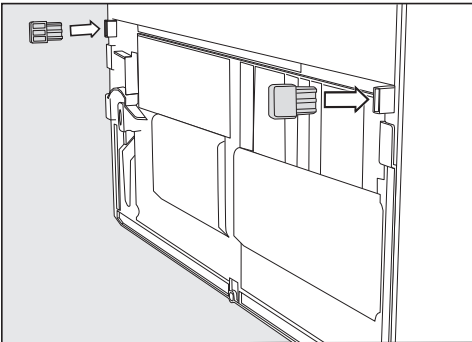

- Asenna seinävalikappaleet vasemmalle ja oikealle puolelle alas laitteen taakse.

Kylmälaitteen sijoittaminen paikalleen

⚠ Kylmälaitteen kaatuminen aiheuttaa loukkaantumis- ja vaurioitumisvaaran.

Jos kylmälaitteen paikalleen sijoittamisessa on mukana vain yksi henkilö, loukkaantumis- ja vaurioitumisvaara suurenee.

Laitteen asentamiseen tarvitaan ehdottomasti kaksi henkilöä.

⚠ Iskujen aiheuttama laitteen oven vahingoittumisen vaara.

Laitteen ovi voi osua huonetilan seinäin ja vahingoittua.

Asenna mukana toimitetut oven avautumisen rajoittimet ennen kuin asennat kylmälaitteen paikalleen.

Suojaa laitteen ovea iskuilta esim. kiinnittämällä huopatassut sopiviin kohtiin huonetilan seinään.

⚠ Lattian vahingoittumisen vaara.

Kylmälaitteen liikuttelu voi vaurioittaa lattiaa.

Ole erityisen varovainen liikutellessasi laitetta aroilla lattiapinnoilla.

Laitteen paikalleen sijoittamisen helpottamiseksi laitteen takana ylhäällä on kuljetuskahvat ja alhaalla kuljetuspyörät.

Vinkki: Asenna laite paikalleen aina tyhjänä.

- Aseta laite jo valmiiksi mahdollisimman lähelle sijoituspaikkaa.

Asennus

- Liitä kylmälaite sähköverkkoon kappaleessa Sähköliitäntä neuvotulla tavalla.
- Siirrä laite varovasti haluamaasi paikkaan.
- Sijoita laite seinää vasten joko seinävälikkappaleiden kanssa (jos ne on asennettu) tai ilman niitä.

Kylmälaitteen suoristaminen

⚠ Loukkaantumisvaara ja laitteen vahingoittumisen vaara, jos kylmälaite pääsee kaatumaan tai sen ovi putoaa.

Jos alemman laakeripukin ylimääräinen säätöjalka ei ole tukevasti kiinni lattiassa, kylmälaitteen ovi voi pudota alas tai koko laite voi kaatua.

Kierrä säätöjalkaa laitteen mukana toimitetulla kita-avaimella ehdottomasti niin pitkälle ulos, että se ottaa kiinni lattiaan.

Kierrä säätöjalkaa tämän jälkeen ulos vielä neljänneskierrös.

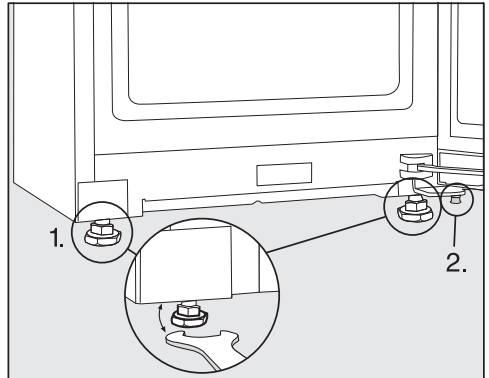

- Suorista laite vesivaa'an ja mukana toimitetun kita-avaimen avulla ja tue laitteen ovi.
1. Säädä etumaiset säätöjalat.
 2. Kierrä ylimääräistä säätöjalkaa avaimella ehdottomasti niin pitkälle ulos, että se ottaa kiinni lattiaan. Kierrä säätöjalkaa tämän jälkeen ulos vielä neljänneskierrös.

Kylmälaitteen sijoittaminen keittiökalu-sterivistöön

Kylmälaitteen voi ympäröidä kalusteilla.

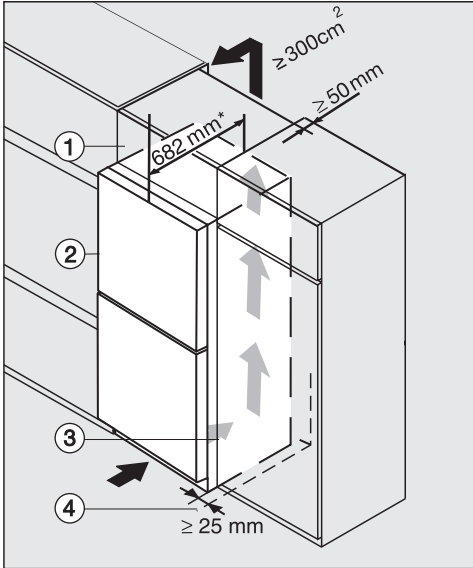

Kylmälaite, jossa lasinen etupinta
K(S)/FN(S)/KFN 4xxx X **bb, brws, bs, grgr**

- ① Välitilakaappi
- ② Kylmälaite, oven syvyys = 82 mm
- ③ Keittiökaappi
- ④ Seinä

* Jos laitteeseen on asennettu seinä-
väläkappaleita, laitteen syvyys kasvaa
noin 15 mm:llä.

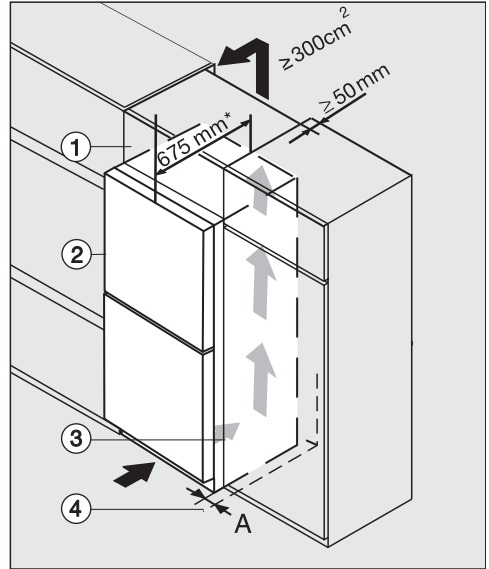

K(S)/FN(S)/KFN 4xxx X **edst/cs, ws, bst, el**

- ① Välitilakaappi
- ② Kylmälaite, oven syvyys = 75 mm
- ③ Keittiökaappi
- ④ Seinä

A = 25 mm (kahvasyvennyks)/60 mm (kahva)

* Jos laitteeseen on asennettu seinä-
väläkappaleita, laitteen syvyys kasvaa
noin 15 mm:llä.

Asennus

 Riittämätön ilmankierto aiheuttaa tulipalo- ja vaurioitumisvaaran.

Jos ilmankierto kylmälaitteen ympärillä ei ole riittävä, kompressori käy tiheämmin ja pitempään. Tämä lisää laitteen energiankulutusta ja nostaa kompressorin lämpötilaa, mikä voi puolestaan vahingoittaa kompressoria.

Huolehdi siitä, että ilma pääsee vapaasti kiertämään kylmälaitteen ympärillä.

Noudata siksi ehdottomasti ilmoitettuja ilmanotto- ja ilmanpoistoaukkojen mittoja.

Ilmanotto- ja ilmanpoistoaukkoja ei saa peittää eikä tukkia.

Puhdista ilmankiertorilä myös säännöllisesti pölystä.

Mitä suurempi ilmanpoistotila on, sitä vähemmän energiaa kylmäkoneisto kuluttaa.

■ Sijoita kylmälaite keittiökaluksen viereen.

- Laitteen etureunan tulee tulla vähintään oven syvyyden verran ulos keittiökaappirivistöstä. Näin laitteen ovi mahtuu avautumaan ja sulkeutumaan vapaasti.
- Jos asennat kylmälaitteen seinän ④ viereen kylki seinää vasten, seinän ④ ja laitteen ② sivuseinän väliin täytyy jättää saranapuolella vähintään mitan (A) verran tilaa, jotta laitteen ovet mahtuvat avautumaan kunnolla.
- Jottei laitteen korkeus poikkeaisi keittiökaappirivistöstä, laitteen päälle voidaan sijoittaa sopivan korkuinen väli-tilakaappi ①.

Kylmälaitteen taakse on jätettävä koko väli-tilakaapin levyinen, vähintään 50 mm syvä ilmankiertotila.

Huonetilän kattoon asti ulottuvaa vapaata ilmanpoistotilaa on oltava vähintään 300 cm², jotta lämmin ilma pääsee poistumaan esteittä laitteen takaa.

Laitteen mitat

Sijoitusmitat / Näkymä ylhäältä

KS 4885 DD edt/cs N

Kaikki ilmoitetut mitat ovat millimetrejä.

Kylmälaitteen moitteeton toiminta on taattu vain, kun annettuja ilmankiertoaukkojen vähimmäismittoja noudatetaan.

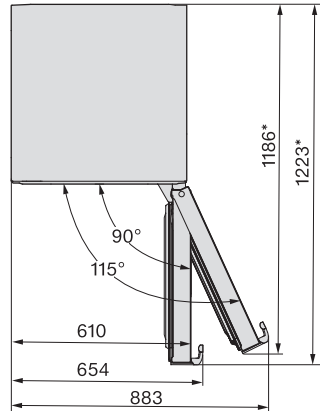
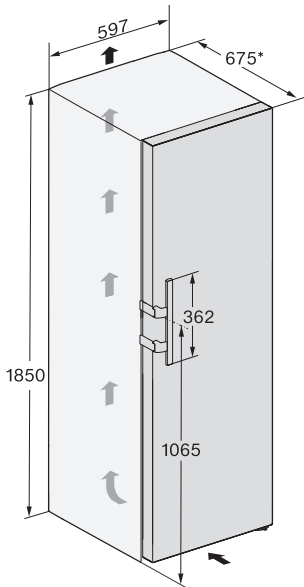

* Mitta ilman paikalleen asennettuja seinävälikkappaleita. Jos käytät seinävälikkappaleita, laitteen asennussyvyys kasvaa noin 15 mm:llä.

Asennus

Liitännät

KS 4885 DD edt/cs N

Kaikki ilmoitetut mitat ovat millimetrejä.

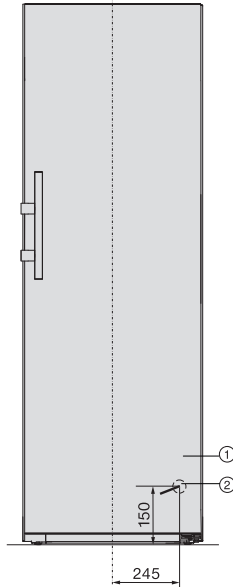

- ① Näkymä edestä
- ② Liitäntäjohton pituus = 2 000 mm
Pitempiä liitäntäjohtoja voi tilata Mielen asiakaspalvelusta.

Sijoitusmitat / Näkymä ylhäältä

FNS 4882 D edt/cs N + KS 4885 DD edt/cs N

Katso lisätietoja tämän kappaleen kohdasta Kylmälaitteiden sijoittaminen rinnakkain – Side-by-side-asennus.

Kaikki ilmoitetut mitat ovat millimetrejä.

Kylmälaitteiden moitteeton toiminta on taattu vain, kun annettuja ilmankiertoaukkojen vähimmäismittoja noudatetaan.

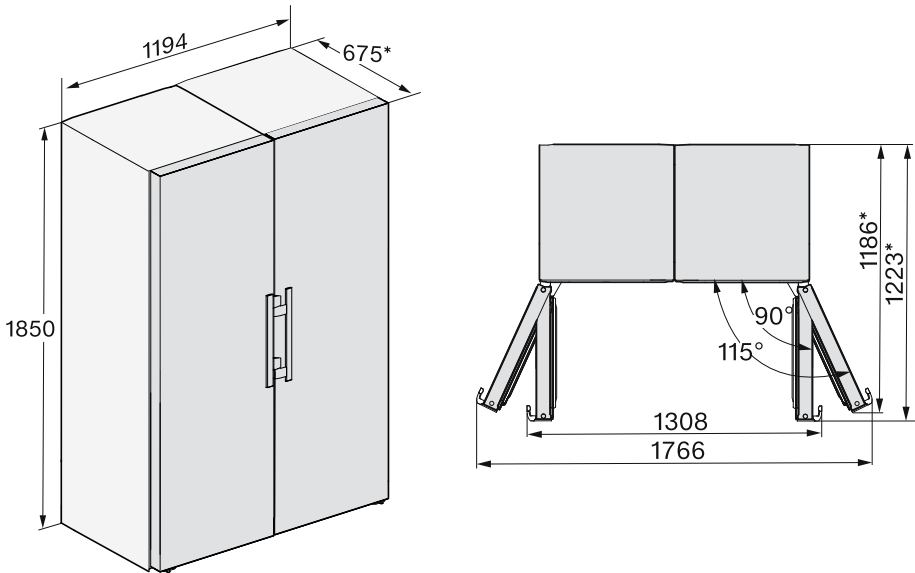

* Mitta ilman paikalleen asennettuja seinävälikkappaleita. Jos käytät seinävälikkappaleita, laitteen asennussyvyys kasvaa noin 15 mm:llä.

Asennus

Sähköliitäntä

Kylmälaitteen saa liittää vain maadoitettuun pistorasiaan laitteen mukana toimitetun liitäntäjohdon välityksellä.

Sijoita kylmälaite siten, että pistorasiaan on vapaa pääsy. Jos pistorasiaan ei pääse käsiksi asennuksen jälkeen, sähköliitäntä on varustettava erillisellä, kaikki koskettimet avaavalla erotuskytkimellä.



Ylikuumentumisen aiheuttama tulipalovaara.

Kylmälaitteen käyttö haaroituspistorasian ja jatkojohtojen välityksellä voi aiheuttaa johtojen ylikuumentumisen. Älä siksi liitä sitä sähköverkkoon jatkojohtojen tai haaroituspistorasian välityksellä.

Sähköliitännät on tehtävä normin VDE 0100 mukaisesti.

Turvallisuussyistä suosittelemme tyyppin  vikavirtasuojakytkimen (RCD) asennusta virtapiiriin, johon kylmälaite liitetään.

Jos laitteen liitäntäjohto vaurioituu, sen saa vaihtaa vain alkuperäisen kaltaiseen liitäntäjohtoon (tilattavissa Miele-huollost). Turvallisuuden vuoksi verkkoliitäntäjohdon saa vaihtaa vain valtuutettu sähköasentaja tai Miele-huoltoliike.

Tiedot laitteen nimellisototehosta ja tarvittavista sulakkeista löytyvät tästä käyttöohjeesta sekä koneen arvokilvestä. Vertaa näitä tietoja asennuspaikan sähköliitännän tietoihin. Ota epäselvissä tapauksissa yhteyttä sähköasentajaan.

Ajoittainen tai jatkuva käyttö itsenäisten tai verkon kanssa synkronoimattomien energijärjestelmien (kuten erillisten verkkojen, varavoimajärjestelmien) kanssa on mahdollista. Edellytyksenä on, että käytettävä energijärjestelmä on standardin EN 50160 tai muun vastaavan standardin mukainen.

Asennus täytyy myös saarekekäytössä ja ei synkronoidussa käytössä varustaa suojalaitteilla, joita edellytetään tavanomaisen sähköasennuksen ja tämän Miele-tuotteen käytön yhteydessä, ja niiden asianmukainen toiminta on varmistettava, tai vaihtoehtoisesti asennus on varustettava muunlaisilla vastaavan suojaustason takaavilla suojalaitteilla. Tämä voidaan tehdä esimerkiksi VDE-AR-E 2510-2:n nykyisissä soveltamis-säännöissä kuvatulla tavalla.

Liittäminen sähköverkkoon

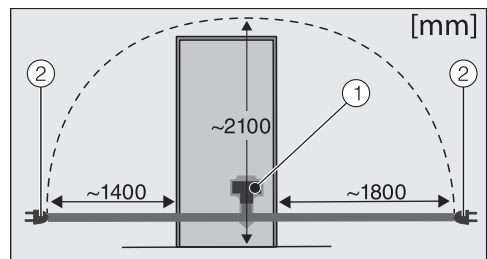

Kylmälaitteen takaseinä

- ① Liitäntäjohdon pistoke
- ② Pistotulppa

■ Työnnä liitäntäjohdon pistoke kylmälaitteen liitäntään.

Varmista, että pistoke napsahtaa kunnolla paikalleen.

■ Työnnä kylmälaitteen pistotulppa pistorasiaan.

Kylmälaite on nyt liitetty sähköverkkoon.

Näin säästät energiaa:

- Sijoituspaikka** Jos ympäristön lämpötila on tavallista korkeampi, kylmäkoneisto käy tavallista useammin ja energiankulutus kasvaa. Siksi:
- Sijoita kylmälaite tilaan, jossa on hyvä ilmanvaihto.
 - Älä sijoita kylmälaitetta lämmönlähteen (lämpöpatteri, liesi) viereen.
 - Älä sijoita kylmälaitetta paikkaan, jossa se on alttiina suoralle auringonpaisteelle.
 - Pidä ympäristön lämpötila noin 20 °C:ssa.
 - Pidä ilmankiertoaukot esteettöminä ja puhdista ne säännöllisesti pölystä.
- Lämpötilan säätö** Mitä kylmemmäksi säädät lämpötilan, sitä enemmän energiaa kuluu. Suosittelemme seuraavia lämpötiloja:
- Jääkaappi 4 ... 5 °C
 - PerfectFresh Pro -kylmätila lähes 0 °C.
- Käyttö** Kylmälaitteen energiankulutus kasvaa, kun sen sisään pääsee lämpöä tai ilma ei pääse kunnolla kiertämään sen sisällä. Siksi:
- Pidä kylmälaitteen ovea/ovia auki mahdollisimman lyhyen ajan. Kun pidät elintarvikkeet hyvässä järjestyksessä, löydät etsimäsi nopeasti.
 - Varmista, että suljet laitteen oven/ovet aina kokonaan.
 - Anna lämpimien ruokien ja juomien jäähtyä, ennen kuin laitat ne kylmälaitteeseen.
 - Säilytä elintarvikkeet pakattuina tai suljetuissa astioissa.
 - Älä täytä lokeroja liian täyteen, jotta ilma pääsee kiertämään.
 - Sulata pakasteet jääkaapissa.
 - Sijoita laatikot ja hyllytasot kuten kylmälaitteen tehdastoimitustilassa.

Laitteen osat

Laitteen osat

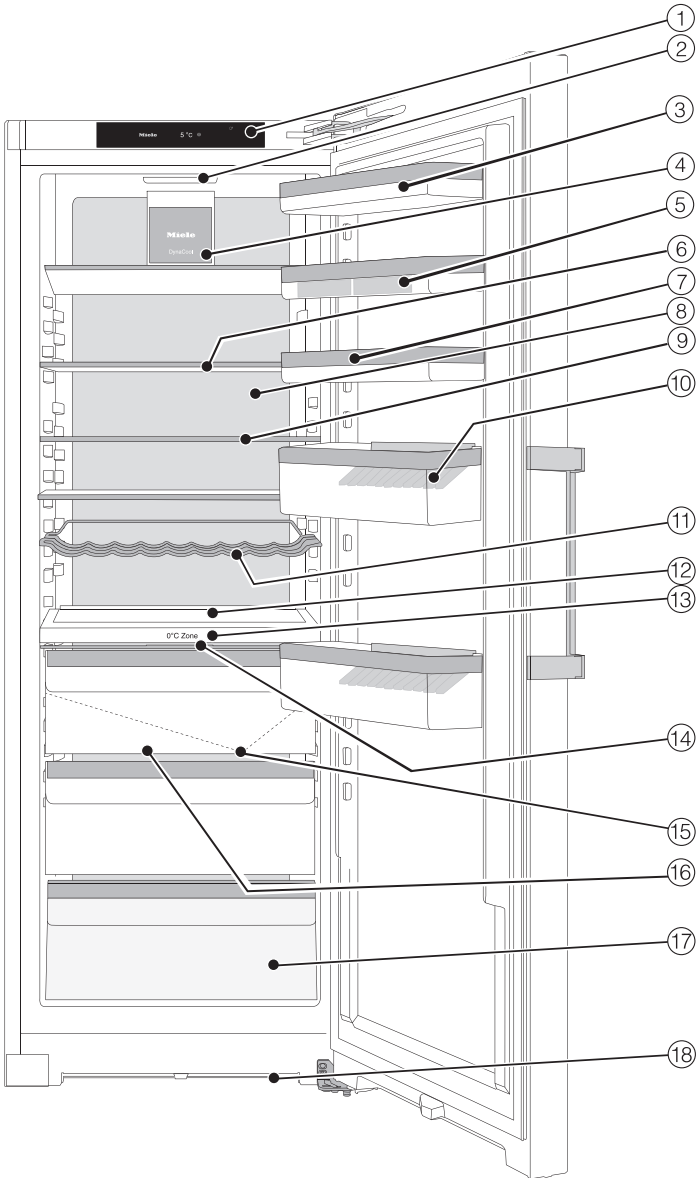

- ① Näyttöruutu
- ② Sisävalo
- ③ Ovihylly
- ④ Jäähdytyspuhallin ja valaisin
- ⑤ Munalokerikko
- ⑥ Valaistu hyllytaso (FlexiLight 2.0)
- ⑦ Säädetty ovihylly
- ⑧ Kuiva takaseinä
- ⑨ kaksiosainen hyllytaso (FlexiBoard)
- ⑩ Pullohylly, jossa pullonpidike
- ⑪ Säädetty pullohylly
- ⑫ Tila leivinpellille (ComfortSize)
- ⑬ Tilanjakolevy ja pulloteline
- ⑭ Lokeron kansi kostean lokeron ilmankosteuden säätämistä varten
- ⑮ Sulamisveden poistokouru ja poistoaukko
- ⑯ Kostea lokero hedelmien ja vihannesten säilytykseen (PerfectFresh Pro -kylmätila)
- ⑰ Kuiva lokero, jonka matala lämpötila soveltuu helposti pilaantuvien elintarvikkeiden säilytykseen (PerfectFresh Pro -kylmätila)
- ⑱ Ilmankiertoreitti

Laitteen osat

Aloituspäyttö

Terävät esineet, kuten kynät voivat naarmuttaa kosketusnäyttöä.

Käytä kosketusnäyttöä pelkästään sormilla.

Jos sormesi ovat kylmät, kosketusnäyttö ei välttämättä reagoi kosketukseesi.

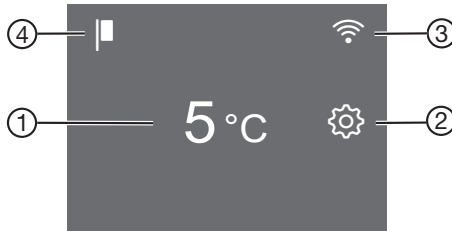

- ① Jääkaapin lämpötilanosoitin
- ② Asetustilan hipaisupainike  toimintojen valintaan asetustilassa
- ③ Miele@home-yhteyden tilan näyttö (näkyv vain, kun Miele@home-yhteys on muodostettu)
- ④ Esittelytilan näyttö (näkyv vain, kun esittelytila on kytketty päälle)

Näytön käyttö













- Kosketa haluamaasi kenttää tai symbolia aloitusnäytössä.
- Pyyhkäise näyttöä oikealle tai vasemmalle, kunnes haluamasi arvo/symboli näkyy näytön keskellä.
- Vahvista valintasi napauttamalla sitä.

Valitsemasi arvo/symboli palaa nyt oranssina (tästä on muutamia poikkeuksia).



- Poistu asetustilasta napauttamalla  tai OK.

Asetustila

Asetustilassa voit valita seuraavia toimintoja ja muuttaa tiettyjä asetuksia:

Symboli	Toiminto	Tehdas-asetus
	Party-tilan kytkeminen päälle tai pois päältä (ks. kappale Asetusten muuttaminen)	Pois
	Holiday-tilan kytkeminen päälle tai pois päältä (ks. kappale Asetusten muuttaminen)	Pois
	Käytöneston kytkeminen päälle tai pois päältä (ks. kappale Asetusten muuttaminen)	 (Pois)
	Kylmälaitteen kytkeminen pois päältä	—
	Sapattitilan kytkeminen päälle tai pois päältä (ks. kappale Asetusten muuttaminen)	Pois
	Sapattitilaan liittyvien tietojen haku (ks. kappale Asetusten muuttaminen)	—
	Ovihälytyksen laukeamiseen kuluvan ajan muuttaminen (ks. kappale Asetusten muuttaminen)	1:00
	PerfectFresh Pro -kylmätilan lämpötilan muuttaminen (ks. kappale Oikea lämpötila)	5
	Miele@home-yhteyden muodostaminen 1. kerran, WLAN-yhteyden ottaminen käyttöön ja pois käytöstä tai verkkoasetusten palautus (ks. kappale Asetusten muuttaminen)	APP
	Painikeäänien ottaminen käyttöön/pois käytöstä	Päällä
	Hälytys- ja merkkiäänien muuttaminen tai ottaminen kokonaan pois käytöstä (ks. kappale Asetusten muuttaminen)	Päällä /Taso 5
	Näytön kirkkauden säätäminen (ks. kappale Asetusten muuttaminen)	Taso 4

Laitteen osat

°C / °F	Lämpötilayksikön muuttaminen (°Celsius tai °Fahrenheit)	°C
■	Esittelytilan kytkeminen pois päältä (näkyvä vain, kun toiminto on päällä) (ks. kappale Asetusten muuttaminen)	Pois
	Kaikkien asetusten palauttaminen tehdastoimitustilaan (ks. kappale Muut asetukset)	—
i	Kylmälaitteen tietojen (tyyppimerkintä ja valmistusnumero) haku esiin (ks. kappale Asetusten muuttaminen)	—
	Aktiivihiihisiisuodattimen vaihdon muistutuksen ottaminen käyttöön (ks. kappale Erikseen ostettavat lisävarusteet) (ks. kappale Asetusten muuttaminen)	Pois
	Puhdistustilan kytkeminen päälle ja pois päältä (ks. kappale Puhdistus ja hoito)	Pois

Sisätilan muuttaminen

Säädettävän ovihyllyn siirtäminen

Säädä ovihyllyn korkeutta, kun haluat liisätilaa sen alapuoliselle ovi- tai pullohyllylle.

Ovihyllyn korkeutta voi säätää myös täytenä.

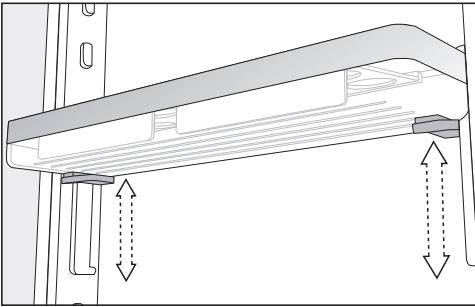

- Tartu ovihyllyyn kaksin käsin, paina hyllyn alapuolella molemmilla puolilla olevia harmaita painikkeita ja siirrä hylly haluamallesi korkeudelle.

Säädettävän ovihyllyn siirtäminen

Siirrä ovihyllyjä/pullohyllyjä vain tyhjänä.

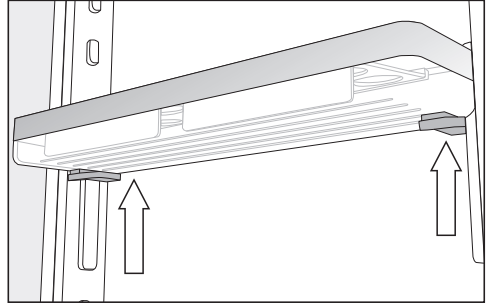

- Tartu ovihyllyyn kummastakin reunasta siten, että kätesi osuvat hyllyn alapuolella oleviin harmaisiin painikkeisiin.
- Paina harmaita painikkeita samanaikaisesti ja siirrä hyllyä ylöspäin niin, että saat sen irti kiskoilta.

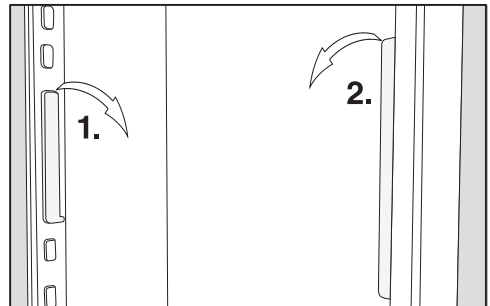

- Irrota kisko ja asenna se haluamallesi korkeudelle.
- Asenna toinen kisko samalle korkeudelle.
- Paina ovihylly ylhäältäpäin kiskoihin.

Ovihyllyjen/pullohyllyn siirtäminen

Siirrä ovihyllyjä/pullohyllyjä vain tyhjänä.

Laitteen osat

- Vedä ovihyllyä/pullohyllyä ylöspäin ja nosta se eteenpäin ulos.
- Aseta ovihylly/pullohylly takaisin haluamallesi korkeudelle.

Munalokerikkojen kiinnitys

- Kiinnitä munalokerikot ovihyllyn taka-reunaan.

Pullonpidikkeen siirtäminen tai irrottaminen

Pullonpidikkeen lamellit pitävät pullot paikallaan kun laitteen ovea avataan ja suljetaan.

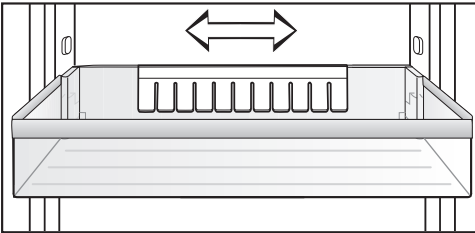

Voit työntää pullonpidikkeen oikealle tai vasemmalle. Näin saat enemmän tilaa kartonkitölkeille.

Voit myös irrottaa pullonpidikkeen (esim. puhdistusta varten):

- Vedä pullonpidike ylöspäin irti.

Hyllytasojen / Valaistujen hyllytasojen siirtäminen

Voit siirtää hyllytasoja säilytettävän tavaran korkeuden mukaan.

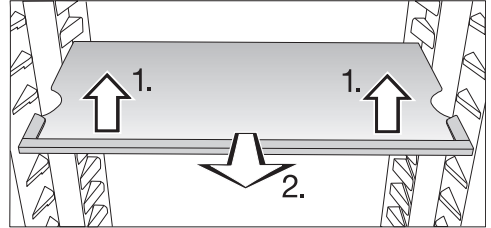

- Nosta hyllyä hieman etureunasta ja vedä sitä vähän eteenpäin.
- Nosta sitten hyllyn lovet kannattimien yli ja aseta hylly haluamallesi korkeudelle.
- Työnnä hylly paikalleen.

Kun siirrät valaistua hyllyä, varmista, että se napsahtaa kunnolla paikalleen.

Hyllyissä on rajoittimet, joiden ansiosta hyllyjä ei voi vetää vahingossa ulos.

Kaksiosaisen hyllytason puolittaminen

Jotta voisit säilyttää jääkaapissa korkeita tuotteita, kuten isoja pulloja tai astioita, laitteessa on kaksiosainen hylly, jonka etuosan voi työntää takaosan alle.

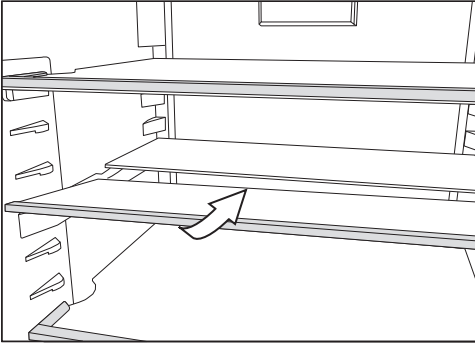

- Nosta lasilevyn etumaista puolikasta etureunasta vähän ja työnnä se varovasti takimmaisena puolikkaan alle.

Kaksiosaisen hyllytason siirtäminen

Myös kaksiosaista hyllytasoa voi siirtää.

- Ota hyllytason molemmat puolikkaat ulos.

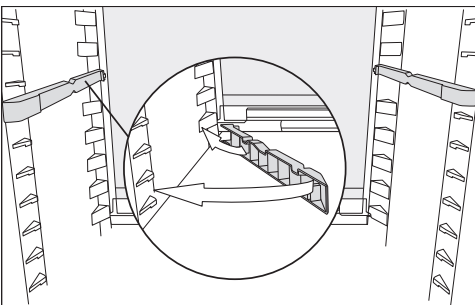

- Aseta molemmat sovittimet kannattimille haluamallasi korkeudelle.

Hyllyn puolikas, jossa on vastareunus, tulee taakse.

Pullotelineen siirtäminen

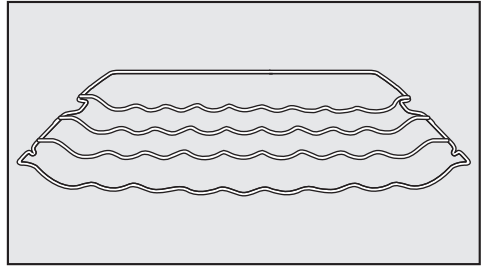

Pullotelineen voi sijoittaa eri kohtiin jääkaapin sisällä.

- Nosta pullotelinettä hieman etureunasta ja vedä telinettä vähän ulospäin, kunnes telineen vasemmassa ja oikeassa reunassa olevat lovet tulevat kannattimien päälle, ja nosta tai laske sitten telinettä kannattimien yli.

Telineen takareunassa olevan reunuksen tulee osoittaa ylöspäin, jotteivät pullot pääse kosketuksiin laitteen takaseinän kanssa.

Pullotelineessä on rajoittimet, joiden ansiosta telinettä ei voi vetää vahingossa ulos.

Laitteen osat

Tila leivinpellille

Laatikoiden yläpuolella on tilaa leivinpellille. Leivinpellin maksimitat: leveys 466 mm / syvyys 386 mm / korkeus 50 mm.

- Avaa laitteen ovi vasteeseen asti.

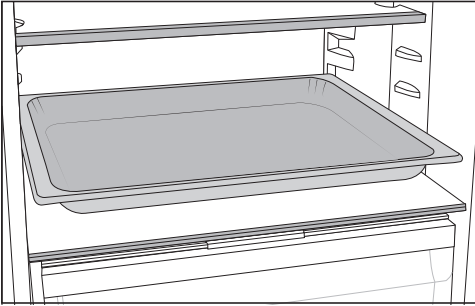

- Aseta leivinpelti tilanjakolevyille.

Vinkki: Anna uunissa olleen leivinpellin jäähtyä huoneenlämpötilaan ennen kuin laitat sen jääkaappiin.

Tilanjakolevyn pullotelineen käyttö

Tilanjakolevyä voi käyttää vaihtoehtoisesti joko pullotelineen tai lasilevyn kanssa.

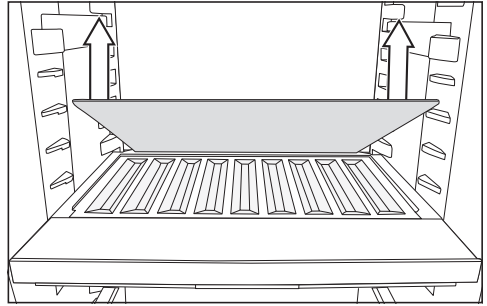

- Irrota tilanjakolevyn takimmainen lasilevy ja laita se talteen sopivaan paikkaan.

- Aseta pullot levyille pohja taaksepäin niin, että ne ottavat kiinni vasteeseen.

Vinkki: Jos pullot tulevat ulos pullotelineestä, säädä alemmaa pullotelinettä ylöspäin.

Aktiivihiihisuodattimen siirtäminen

Voit hankkia aktiivihiihisuodattimia ja niiden pidikkeen KKF-FS (Active AirClean) erikseen ostettavana lisävarusteena (ks. Varusteet – Erikseen ostettavat lisävarusteet).

Jos säilytät jääkaapissa erittäin voimakasaromisia elintarvikkeita (esim. voimakasta juustoa):

- Aseta aktiivihiihisuodatin hyllytasolle, jolla säilytät kyseistä tuotetta.
- Vaihda aktiivihiihisuodatin tarvittaessa jo ennenaikaisesti.
- Voit asettaa lisää aktiivihiihisuodattimia (pidikkeineen) muuallekin kylmälaitteeseen (ks. kappale Varusteet – Erikseen ostettavat lisävarusteet).

Aktiivihiihisuodattimen pidike työnnetään hyllytason takimmaiseen suojalistaan.

- Kun haluat siirtää aktiivihiihisuodattimen toiseen hyllyyn, irrota pidike suojalistasta ylöspäin vetämällä.
- Vedä suojalista irti hyllystä.
- Kiinnitä suojalista haluamaasi hyllyyn.

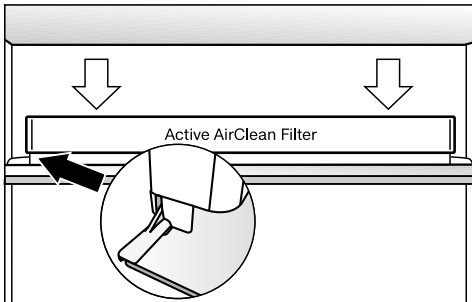

- Kiinnitä pidike suojalistaan.

Vakiovarusteet

Säädettävä pullohylly

Munalokerikko

Pullonpidike

Oven avautumisen rajoitin

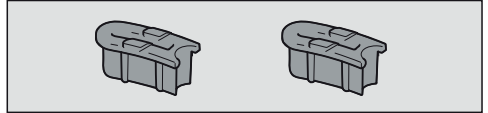

Oven saranat on säädetty valmiiksi siten, että laitteen ovi avautuu enimmäkseen 115° kulmaan. Jos laitteen ovi esimerkiksi ottaa avattaessa kiinni viereiseen sivuseinään, sinun kannattaa säätää oven avautumiskulmaksi noin 90°.

Erikseen ostettavat lisävarusteet

Mielen valikoimissa on kylmälaitteeseen sopivia hyödyllisiä lisävarusteita sekä puhdistus- ja hoitoaineita.

Mikrokuituliina yleiskäyttöön

Sormenjälkien ja kevyiden tahrojen pyyhkimiseen teräspinoilta, ohjaustauluista, ikkunoista, huonekaluista, auton ikkunoista yms.

MicroCloth Kit

MicroCloth Kit sisältää yleisliinan, lasinpuhdistusliinan ja kiillotusliinan. Liinat ovat erityisen repäisyttöjä ja kestäviä. Erikoishienojen mikrokuitujensa ansiosta liinat puhdistavat pinnat erittäin tehokkaasti.

Laitteen osat

MicroCloth HyClean

MicroCloth HyClean on erittäin repäisy-luja ja kestävä antibakteerinen yleispuhdistusliina. Se soveltuu käytettäväksi kuivana tai kosteana, puhdistusaineen kanssa tai ilman puhdistusainetta.

Aktiivihiihisiuodatin ja pidike KKF-FS (Active AirClean)

Aktiivihiihisiuodatin neutraloi epämiellyttävät hajut jääkaapista ja pitää siten sen ilmanlaadun parempana.

Vaihtosuodatin KKF-RF (Active AirClean)

Void tilata pidikkeeseen sopivia vaihtosuodattimia. Suosittelemme, että vaihdat suodattimen puolen vuoden välein.

Pulloteline

Kuvaus, ks. kappale Laitteen osat – Sisätilan muuttaminen.

Laatikon sisälökero

Sisälökero helpottaa elintarvikkeiden järjestämistä jääkaapin alaosan laatikoihin.

Joissakin malleissa koko laatikko on otettava ulos jääkaapista sisälökeron paikalleen laittamista varten.

Se on erikseen ostettava lisävaruste, jota voit tilata Mielen verkkokaupasta. Voit hankkia näitä tuotteita myös Mielen asiakaspalvelusta (katso tämän käyttöohjeen takakansi) tai Miele-kauppiaaltasi.

Ennen ensimmäistä käyttökertaa

- Poista kaikki pakkausmateriaali ja suojakalvot.
- Puhdista laitteen sisäosat ja varusteet (ks. kappale Puhdistus ja hoito).

Liittäminen sähköverkkoon

- Liitä kylmälaite sähköverkkoon kappaleessa Sähköliitäntä neuvotulla tavalla.

Näyttöön tulee ensin Miele, ja sitten .

Kylmälaitteen kytkeminen päälle

- Avaa laitteen ovi.
- Napauta näytön symbolia .

Kylmälaite alkaa kylmetä ja sisävalo palaa, jos laitteen ovi on auki.

Kylmälaite jäähtyy asetettuun lämpötilaan.

Anna laitteen jäähtyä muutama tunti ennen kuin täytät sen elintarvikkeilla. Aseta kylmälaitteeseen elintarvikkeita vasta, kun se on jäähtynyt asettamaasi lämpötilaan.

Kylmälaitteen kytkeminen pois päältä

- Kosketa näytön lämpötilanosoitinta.
- Pyyhkäise näyttöä oikealle, kunnes näkyy näytön keskellä.
- Napauta symbolia .

Kylmäkoneisto pysähtyy ja sisävalo sammuu.

Näyttöön tulee .

Huomaa seuraava: Kylmälaitetta ei ole irrotettu sähköverkosta, vaikka kytketkin sen virran pois päältä.

Kytkeminen päälle ja pois päältä

Kun et aio käyttää laitetta pitkään aikaan

Kylmälaitteen sisään voi muodostua hometta, jos sitä pidetään pitkään pois päältä ilman, että sitä on puhdistettu ja varsinkin, jos laitetta ei jätetä auki.

Puhdista ehdottomasti koko kylmälaite.

Jollet aio käyttää laitetta pitkään aikaan, toimi seuraavasti:

- Kytke kylmälaite pois päältä.
- Irrota laitteen pistotulppa pistorasiasta tai kytke laitteen sulake pois päältä.
- Tyhjennä sumuttimen vesisäiliö ja säilytä sitä puhdistettuna ja kuivana.
- Puhdista kylmälaite ja jätä se auki, jotta laite tuulettuu eikä sisään muodostu ummehtunutta hajua.

Kylmälaitteen oikea lämpötila on erittäin tärkeä elintarvikkeiden säilyvyyden kannalta. Mitä kylmempi lämpötila on, sitä hitaammin mikro-organismit lisääntyvät. Elintarvikkeet eivät tällöin pilaannu niin nopeasti.

Kylmälaitteen lämpötila nousee:

- mitä useammin ja pitemmäksi aikaa laitteen ovea avataan
- mitä enemmän elintarvikkeita laitteen kerralla asetetaan
- mitä lämpimämpiä elintarvikkeita laitteeseen asetetaan
- mitä korkeampi laitteen ympäristön lämpötila on. Kylmälaitteen ympäristön lämpötila ei saa laskea alle laitteen huoneenlämpötilaluokassa ilmoitetun ala-arvon eikä nousta yli annetun yläarvon.

Jääkaappi ja PerfectFresh Pro -kylmätila

Suosittelemme jääkaapin lämpötilaksi **4 °C**.

PerfectFresh Pro -kylmätilan lämpötila säätyy automaattisesti välillä **0 ... 3 °C**.

Automaattinen lämpötilan tasaaminen (DynaCool)

Aina kun laitteen kylmäkoneisto alkaa käydä, jäähdytyspuhallin kytkeytyy päälle automaattisesti. Näin kylmälaitteen sisätila kylmenee tasaisesti, ja elintarvikkeet jäähtyvät lähes samassa lämpötilassa riippumatta siitä, mihin osaan laitetta olet sijoittanut ne.

Oikea lämpötila

Lämpötilanosoittimet

Normaalikäytössä lämpötilanosoitin osoittaa senhetkistä **jääkaapin keskimääräistä lämpötilaa**.

Ympäristön lämpötilan ja valitsemasi lämpötilan mukaan voi kestää useita tunteja, ennen kuin laite on asettunut valitsemaasi lämpötilaan ja lämpötila näkyy näytössä pysyvästi.

Lämpötilan säätö

- Kosketa näytön lämpötilanosoitinta.
- Pyyhkäise näyttöä vasemmalle tai oikealle, kunnes haluamasi lämpötila näkyy näytön keskellä.
- Vahvasta valintasi napauttamalla keskellä näkyvää lämpötilaa.

Tämän jälkeen lämpötilanosoitin alkaa taas osoittaa kylmälaitteessa sillä hetkellä vallitsevaa lämpötilaa.



Lämpötilan säätöalueet

- Jääkaappi: 3 ... 9 °C

PerfectFresh Pro -kylmätilan lämpötilansäätö

PerfectFresh Pro -kylmätilan lämpötila pysyy automaattisesti välillä 0 °C ... 3 °C.

Jos kuitenkin haluat säätää kylmätilan lämpötilaa lämpimämmäksi tai kylmemmäksi esim. kalan säilytystä varten, voit muuttaa lämpötilaa asteittain jonkin verran.

- Napauta symbolia .
- Pyyhkäise näyttöä vasemmalle tai oikealle, kunnes  näkyy näytön keskellä.

- Napauta symbolia .
- Pyyhkäise näyttöä vasemmalle tai oikealle, kunnes haluamasi asetus (1: matalin lämpötila; 9: korkein lämpötila) näkyy näytön keskellä.
- Vahvasta asetus napauttamalla sitä.

Lämpötilan tehdasasetus on 5.

Jos valitset lämpötila-asetukseksi 1–4, lämpötila voi välillä laskea pakkasen puolelle. Elintarvikkeet voivat jäätyä.

Tarkasta lämpötila-asetus.

Kun olet säätänyt lämpötilaa:

- Tarkista lämpötilanosoittimen lukema muutaman tunnin kuluttua. Vasta tämän ajan kuluttua elintarvikkeiden todellinen lämpötila on muuttunut asettamaasi lämpötilaan.
- n. 6 tunnin kuluttua, kun laitteessa on vain vähän elintarvikkeita
- n. 24 tunnin kuluttua, kun laite on täynnä

Jos lämpötila on vielä tämän ajan kuluttua liian korkea tai matala:

- Säädä lämpötilaa uudelleen.

Pikajäähdytys ❄️

Kun käytät pikajäähdytystoimintoa ❄️, **jääkaappi** kylmenee erittäin nopeasti kylmimpään mahdolliseen lämpötilaan (ympäristön lämpötilan mukaan). Laitteen kylmäkoneisto alkaa käydä jatkuvasti, jolloin laitteen sisälämpötila alkaa laskea. Valitse tämä toiminto, kun haluat jäähdyttää suuria määriä elintarvikkeita tai juomia nopeasti.

Kun pikajäähdytystoiminto ❄️ on päällä, laite voi pitää tavallista kovempaa ääntä.

Kytke pikajäähdytystoiminto ❄️ päälle juuri ennen kuin laitat jäähdytettäviä elintarvikkeita tai juomia kylmälaitteeseen.

Pikajäähdytys ❄️ kytkeytyy automaattisesti pois päältä noin 12 tunnin kuluttua. Kylmäkoneisto alkaa jälleen toimia normaalisti.

Vinkki: Säästät energiaa, kun kytket pikajäähdytyksen ❄️ pois päältä itse, kun elintarvikkeet tai juomat ovat jäähtyneet riittävästi.

Pikajäähdytyksen ❄️ kytkeminen päälle ja pois päältä

- Kosketa jääkaapin lämpötilanosoitinta.
- Kytke pikajäähdytystoiminto päälle tai pois päältä koskettamalla symbolia ❄️.

Kun toiminto **on päällä**, pikajäähdytyksen symboli ❄️ palaa oranssina.

- Poistu asetustilasta napauttamalla lämpötilanosoitinta.

Asetusten muuttaminen

Asetusten selitykset



Seuraavassa käsitellään vain niitä asetuksia, jotka vaativat lisäselvitystä.



Kun olet asetustilassa , ovihälytys ja muut hälytykset kytkeytyvät pois päältä automaattisesti.



Party-tila

Valitse Party-tila , kun haluat jäähdyttää suuria määriä elintarvikkeita tai juomia nopeasti.

Vinkki: Kytke Party-tila  päälle noin 4 tuntia ennen kuin laitat jäähdytettäviä elintarvikkeita tai juomia kylmälaitteeseen.



Kun Party-tila  on kytkettynä päälle, pikajäähdytystoiminto  kytkeytyy päälle automaattisesti.

Party-tilaa  ei voi kytkeä päälle silloin, kun Holiday-lomatila  on kytkettynä päälle.

Party-tila  kytkeytyy automaattisesti pois päältä n. 24 tunnin kuluttua. Halutessasi voit kytkeä Party-tilan  pois päältä jo tätä aiemmin.

Holiday-toiminto



Holiday-toiminto  kannattaa valita esim. lomien ajaksi, jos et halua kytkeä jääkaappia kokonaan pois päältä, niin se toimii pienemmällä teholla.

Päälle kytketty Holiday-toiminto  näkyy aloitusnäytössä. Voit kytkeä sen pois päältä aloitusnäytössä tai asetustilassa .

Jääkaapin lämpötilaksi säätyy 15 °C, ja PerfectFresh Pro -kylmätilan lämpötilaksi säätyy automaattisesti 9 °C ... 12 °C. Näin jääkaappi kuluttaa vain vähän energiaa, kun jätät sen päälle.



Jos elintarvikkeet eivät ole herkästi pilaantuvia, voit säilyttää niitä tässä keskipäälämpötilassa vielä jonkin aikaa. Energiaa kuluu vähemmän kuin normaalikäytössä.

Samalla vältyt hajujen tai homeen muodostumiselta, mitä voi esiintyä, jos kytket jääkaapin kokonaan pois päältä pitkäksi aikaa ja jollet tällöin jätä laitteen ovea auki.

 Pilaantuneiden elintarvikkeiden nauttiminen aiheuttaa terveysvaaran. Jos jääkaapin lämpötila on pitkään yli 4 °C, elintarvikkeiden säilyvyysaika voi lyhetä ja laatu heiketä. Kytke Holiday-toiminto  päälle aina vain lyhyeksi ajaksi. Kun käytät tätä toimintoa, älä säilytä jääkaapissa herkästi pilaantuvia elintarvikkeita, kuten hedelmiä, vihannuksia, kalaa, lihaa ja meijerituotteita.

Turvalukituksen / kytkeminen päälle

Kun turvalukitus on kytketty päälle, esim. leikkivät lapset eivät voi vahingossa kytkeä kylmälaitetta pois päältä tai muuttaa sen säätöjä.

- Napauta symbolia .
- Pyyhkäise näyttöä vasemmalle tai oikealle, kunnes  näkyy näytön keskellä.
- Napauta symbolia .

Kun turvalukitus on kytketty päälle, symboli  palaa oranssina.

- Sulje laitteen luukku. Turvalukitus  kytkeytyy päälle vasta nyt.



Turvalukituksen / ottaminen pois päältä lyhyeksi ajaksi

Voit ottaa turvalukituksen pois päältä lyhyeksi ajaksi esim. lämpötilan säätämistä varten:

- Kosketa näytössä näkyvää lämpötilaa.
 - Kosketa  6 sekunnin ajan.
- Lämpötilan säätö tulee näyttöön.
- Säädä lämpötila haluamaksesi.

Kun suljet laitteen oven, turvalukitus  kytkeytyy uudelleen päälle.

Turvalukituksen / kytkeminen kokonaan pois päältä

- Napauta symbolia .
- Kosketa  6 sekunnin ajan.
- Pyyhkäise näyttöä vasemmalle tai oikealle, kunnes  näkyy näytön keskellä.

- Napauta symbolia .

Kun turvalukitus on pois päältä, näytössä näkyy symboli .

Asetusten muuttaminen

Sapattitila

Kylmälaitteessa on uskonnollisia tapoja kunnioittava sapattitila.

Päälle kytketty Sapattitila  näkyy aluksi aloitusnäytössä.

Näyttö pimenee noin 3 sekunnin kuluttua.

Kun Sapattitila  on kytketty päälle, et voi muuttaa kylmälaitteen asetuksia.



Pidä huolta, että laitteen ovi on kunnolla kiinni, koska ovihälyttimen merkivalo ja merkkiääni eivät toimi sapattitilan aikana.

Sapattitila  kytkeytyy automaattisesti pois päältä noin 120 tunnin kuluttua.

Kun sapattitila  on päällä, seuraavat toiminnot eivät ole käytössä:

- sisävalo oven ollessa auki
- kaikki merkkiäänet ja -valot
- lämpötilanosoitin

Kaikki muut aiemmin päälle kytketyt toiminnot pysyvät käytössä.

 Pilaantuneiden elintarvikkeiden nauttiminen aiheuttaa terveysvaaran. Koska laite ei sapattitilassa  ollessaan hälytä mahdollisen sähkökatkon jälkeen, elintarvikkeet voivat huomaamattasi altistua tavallista korkeimmille lämpötiloille pitkäksi aikaa. Näin elintarvikkeiden säilyvyysaika lyhenee.

Jos huoneistossa on ollut sähkökatko sinä aikana, kun laite on sapattitilassa , tarkasta elintarvikkeiden kunto.

Sapattitilan kytkeminen pois päältä

■ Napauta pimeää näyttöä.

Näyttöön tulee .

■ Napauta symbolia .

 palaa oranssina.

■ Napauta uudelleen symbolia .

Kun Sapattitila on kytketty pois päältä, symboli  palaa valkoisena.



Tietoa Sapattitilasta

Tällä tuotteella on kansainvälisen Kosher-sertifiointilaitoksen myöntämä Kosher-sertifikaatti (Star-K-merkintä).

Tästä saat näkyviin Star-K-sertifioinnin version.

Ovihälytyksen laukeamiseen kuuluvan ajan muuttaminen

Voit valita, kuinka nopeasti ovihälytys reagoi kylmälaitteen oven ollessa auki.

- Napauta symbolia .
- Pyyhkäise näyttöä vasemmalle tai oikealle, kunnes  näkyy näytön keskellä.
- Napauta symbolia .
- Pyyhkäise näyttöä vasemmalle tai oikealle, kunnes haluamasi aika väliltä 30 s ja 3 min 30 s näkyy näytön keskellä.
- Vahvasta asetus napauttamalla sitä.

Miele@home

Kylmälaitteessasi on sisäänrakennettu WLAN-moduuli.

Tehdasasetuksena verkotustoiminto on kytketty pois päältä.

Sen käyttöä varten tarvitset:

- WLAN-verkon
- Miele App -sovelluksen
- Miele-käyttäjätilin. Voit luoda käyttäjätilin Miele App -sovelluksella.

Miele App -sovellus opastaa sinua yhteyden muodostamisessa kylmälaitteesi ja kotisi WLAN-verkon välille.

Kun olet liittänyt kylmälaitteen WLAN-verkkoon, voit suorittaa sovelluksella mm. seuraavia toimintoja:

- Tarkistaa kylmälaitteen toimintatilaan liittyviä tietoja
- Muuttaa kylmälaitteen asetuksia

Kun kylmälaite on yhdistetty WLAN-verkkoon, sen energiankulutus kasvaa, myös silloin, kun se on kytkettynä pois päältä.

Varmista, että WLAN-verkon signaalivoimakkuus on riittävä kylmälaitteen sijoituspaikassa.

Asetusten muuttaminen

WLAN-yhteyden käyttövarmuus

WLAN-yhteys toimii samalla taajuusalueella monien muiden laitteiden (kuten mikroaaltouunien ja kauko-ohjattavien lelujen) kanssa. Tämä voi aiheuttaa hetkellisiä yhteyshäiriöitä tai yhteyden katkeamisen kokonaan. Siksi emme voi taata, että järjestelmän tarjoamat toiminnot olisivat ehdottomasti jatkuvasti käytettävissä.

Miele@home:n käytettävyys

Käyttömaan Miele@home-palvelujen saatavuus vaikuttaa Miele-sovelluksen käyttöön.

Miele@home-palvelua ei ole saatavissa kaikissa maissa.



Lisätietoja palvelun käytettävyydestä löydät internetsivuiltamme www.miele.com.

Miele-sovellus

Voit ladata Miele-sovelluksen ilmaiseksi Apple App Storesta[®] tai Google Play Storesta[™].



Miele@home-yhteyden muodostaminen 1. kerran





- Napauta symbolia .
- Pyyhkäise näyttöä vasemmalle tai oikealle, kunnes  näkyy näytön keskellä.
- Napauta symbolia .
- Napauta haluamaasi yhteydenmuodostustapaa (APP tai WPS).

Kun yhteys on muodostettu, aloitusnäytössä näkyy .



Jos yhteyden luonti epäonnistui, näytössä näkyy .

- Jos näin käy, yritä uudelleen.

WLAN-yhteyden ottaminen käyttöön tai pois käytöstä





- Napauta symbolia .
- Pyyhkäise näyttöä vasemmalle tai oikealle, kunnes  näkyy näytön keskellä.
- Napauta symbolia .
- Jos haluat ottaa WLAN-yhteyden pois käytöstä, napauta symbolia .

Näyttöön tulee .

- Jos haluat ottaa WLAN-yhteyden takaisin käyttöön, napauta symbolia .
- Poistu valikon tasolta napauttamalla .

Kun WLAN-yhteys on käytössä, aloitusnäytössä näkyy .

Verkkoasetusten palautus

- Napauta symbolia .
- Pyyhkäise näyttöä vasemmalle tai oikealle, kunnes  näkyy näytön keskellä.
- Napauta symbolia .
- Pyyhkäise näyttöä oikealle, kunnes  näkyy näytön keskellä.
- Napauta symbolia .
- Napauta symbolia OK.



Kaikki tekemäsi Miele@home-järjestelmän asetukset ja antamasi arvot palautuvat alkutilaan.

WLAN-yhteys on otettu pois käytöstä,  ei enää näy aloitusnäytössä.

Palauta verkkoasetusten tehdasasetukset ennen kuin viet kylmälaitteesi kierrätykseen, myyt sen tai otat käyttöön käytetyn kylmälaitteen. Näin kaikki henkilötiedot poistuvat kylmälaitteen muistista. Tämän jälkeen aiempi omistaja ei voi enää ottaa yhteyttä kylmälaitteeseen.

Hälytys- ja merkkiäänten / äänenvoimakkuuden muuttaminen



Voit muuttaa hälytys- ja merkkiäänten (esim. ovihälytys ja virheilmoitukset) äänenvoimakkuutta. Voit myös kytkeä hälytys- ja merkkiäänet kokonaan pois päältä, jos ne häiritsevät.

- Napauta symbolia .
- Pyyhkäise näyttöä vasemmalle tai oikealle, kunnes  näkyy näytön keskellä.
- Napauta symbolia .
- Valitse haluamasi äänenvoimakkuus pyyhkäisemällä segmenttipalkkia vasemmalle tai oikealle.
- Vahvasta haluamasi äänenvoimakkuus napauttamalla segmenttipalkkia.

Kun hälytys- ja merkkiäänet on kytketty pois käytöstä, näytössä näkyy .

Näytön kirkkauden muuttaminen

Voit säätää näytön kirkkautta laitteen sijoitustilan valaistusolojen mukaan.

- Napauta symbolia .
- Pyyhkäise näyttöä vasemmalle tai oikealle, kunnes  näkyy näytön keskellä.
- Napauta symbolia .



Asetusten muuttaminen

- Valitse haluamasi kirkkaustaso pyyhkäisemällä segmenttipalkkia vasemmalle tai oikealle.
- Vahvista haluamasi kirkkaustaso napauttamalla segmenttipalkkia.

Esittelytilan ■ kytkeminen pois päältä

Kun esittelytila ■ on käytössä, laitteen toimintoja voidaan esitellä ilman, että laite kylmenee. Yksityiskäytössä tällä toiminnolla ei ole merkitystä.





Jos esittelytila on kytketty päälle tehdasasetuksena, aloitusnäytössä näkyy ■.

- Napauta symbolia .
- Napauta symbolia .
- Pyyhkäise näyttöä vasemmalle tai oikealle, kunnes ■ näkyy näytön keskellä.
- Napauta symbolia ■.

Kun esittelytila ■ on kytketty pois päältä, kylmälaite kytkeytyy pois päältä ja se on kytkettävä uudelleen päälle.

Asetusten palauttaminen tehdasasetuksiin

Voit palauttaa kaikki kylmälaitteen asetukset tehdasasetuksiin (Asetukset, ks. kappale Laitteen osat).

- Napauta symbolia .
- Pyyhkäise näyttöä vasemmalle tai oikealle, kunnes  näkyy näytön keskellä.
- Napauta symbolia .
- Näyttöön tulee .
- Napauta OK.



Kylmälaite kytkeytyy pois päältä ja se on kytkettävä uudelleen päälle.

Tiedot

Näytössä näkyvät laitteen tiedot (tyyppimerkintä ja valmistusnumero).

Vinkki: Nämä tiedot ovat tärkeitä, kun otat yhteyttä Miele-huoltoon vikata-pauksissa (ks. kappale Huolto).

Aktiivihiihisiuodattimen vaihdon osoitin



Kun asennat laitteeseen aktiivihiihisiuodattimen (erikseen ostettava lisävaruste), ota aktiivihiihisiuodattimen vaihdon osoitin  käyttöön asetustilassa .

Näyttöön tuleva aktiivihiihisiuodattimen vaihdon osoitin  muistuttaa sinua suodattimen vaihdosta noin 6 kuukauden välein (ks. kappale Puhdistus ja hoito – Aktiivihiihisiuodattimen vaihto).

Puhdistustila

Puhdistustila  helpottaa jääkaapin puhdistusta (ks. kappale Puhdistus ja hoito). Sisävalo palaa, vaikka jääkaappi on kytketty pois päältä. Hälytysäänet ja merkkivalot eivät ole käytössä.

Päälle kytketty Puhdistustila  näkyy aloitusnäytössä.

Muista kytkeä Puhdistustila  pois päältä kylmälaitteen puhdistuksen jälkeen. Kun kylmälaitteen ovi on ollut kiinni yli 10 minuuttia, Puhdistustila  kytkeytyy pois päältä automaattisesti.

Ovihälytin

Kylmälaitteessa on hälytysjärjestelmä, jotta vältetään oven auki unohtumisen aiheuttama lisääntyvä sähkönkulutus ja elintarvikkeille haitallinen lämpötilan nousu.

Jos laitteen ovi on auki liian kauan, lämpötilanosoittimeen syttyy keltainen symboli . Lisäksi laitteesta kuuluu hälytysääni.

Voit muuttaa ovihälytyksen laukeamiseen kuluvaa aikaa. Voit myös kytkeä ovihälytyksen kokonaan pois käytöstä (ks. kappale Asetusten muuttaminen).

Kun suljet laitteen oven, hälytysääni vaikenee ja hälytyksen symboli  sammuu näytöstä.

Ovihälytyksen keskeyttäminen

Voit halutessasi keskeyttää hälytysäänien ennen aikojaan.

■ Kosketa näytön symbolia .

Hälytysääni vaikenee ja symboli  sammuu.

Hälytysääni alkaa kuulua uudelleen kolmen minuutin kuluttua, jos et sitä ennen sulje kylmälaitteen ovea.

 Helposti syttyvät kaasuseokset aiheuttavat räjähdysvaaran.

Laitteen sähköisten osien aiheuttamat kipinät voivat sytyttää helposti syttyviä kaasuseoksia.

Älä säilytä räjähtäviä aineita tai räjähtäviä ponnekaasuja käyttäviä suihkepulloja kylmälaitteessa. Tällaiset suihkepulot tunnustat liekkisymbolista tai ainesosaluettelon merkinnöistä. Jos ponnekaasuja pääsee vuotamaan, laitteen sähköisten osien aiheuttamat kipinät voivat sytyttää ne.

 Rasvaa tai öljyä sisältävät elintarvikkeet aiheuttavat laitteen vaurioitumisen vaaran.

Jos säilytät kylmälaitteessa tai sen ovihyllyissä rasvaa tai öljyä sisältäviä tuotteita, rasva saattaa haurastuttaa muovia, jolloin se voi haljeta tai rikkoutua.

Huolehdi siitä, ettei tuotteista mahdollisesti valuva rasva tai öljy joudu kosketuksiin kylmälaitteen muovisten osien kanssa.

Jos ilma ei pääse riittävästi kiertämään, laitteen jäähdystysteho heikkenee ja energiankulutus kasvaa.

Älä asettele elintarvikkeita liian tiiviisti kiinni toisiinsa, jotta ilma pääsee kiertämään.

Älä peitä laitteen takaseinässä olevaa jäähdytyspuhallinta.

Erilaiset lämpötila-alueet

Painovoiman vaikutuksesta jääkaapin sisälle muodostuu erilaisia lämpötila-alueita.

Kylmä, raskas ilma laskeutuu jääkaapin alaosaan. Hyödynnä erilaisia lämpötila-alueita elintarvikkeiden säilytyksessä.

Tässä kylmälaitteessa on automaattinen dynaaminen jäähdytys, joka pitää lämpötilan tasaisena tuulettimen käytössä. Näin laitteen sisäosan eri alueiden lämpötilaerot pysyvät pienempinä.

Lämpimin alue

Jääkaapin lämpimimpiä alueita ovat ylimmän hyllyn etuosa ja ovihyllyt. Käytä näitä lämpötila-alueita vain säilyttämiseen levityskelpoisena ja juuston säilyttämiseen aromaattisen pehmeänä.

Elintarvikkeiden säilytys jääkaapissa

Kylmin alue

Jääkaapin kylmin alue on suoraan PerfectFresh Pro -kylmätilan yläpuolella ja takaseinällä. PerfectFresh Pro -loke-roissa on vielä tätäkin kylmempää.

Säilytä jääkaapin kylmimmässä osassa tai PerfectFresh Pro -kylmätilan loke-roissa kaikki helposti pilaantuvat tuotteet, kuten:

- kala, liha, linnut
- makkarat, valmiit ruoat
- munaa tai kermää sisältävät ruoat ja leivonnaiset
- tuore taikina, piirakka- tai pizzataikina
- tuorejuustot ja raakamaitotuotteet
- kelmuun pakatut paloittelut kasvikset
- yleensäkin kaikki elintarvikkeet, joita on säilytettävä alle 4 °C:n lämpötilassa

Näitä tuotteita ei kannata säilyttää jääkaapissa

Kaikki elintarvikkeet eivät sovellu säilytettäväksi alle 5 °C:n lämpötiloissa, koska ne ovat arkoja kylmälle.

Tällaisia kylmälle arkoja elintarvikkeita ovat mm. seuraavat:

- ananas, avokadot, banaanit, granaattomenat, mangot, papaijat, passionhedelmät, sitrushedelmät (esim. sitruunat, appelsiinit, mandariinit, greipit)
- jälkikypsyttävät hedelmät
- munakoisot, kurkut, perunat, paprika, tomaatit, kesäkurpitsa
- kovat juustot (esim. parmesaani)

Huomioi seuraava, kun ostat elintarvikkeita

Tärkein edellytys tuotteiden pitkälle säilyvyydelle on, että ostat aina mahdollisimman tuoreita elintarvikkeita.

Kiinnitä huomiota viimeiseen käyttöpäivään ja parasta ennen -merkintöihin ja tarkista oikea säilytyslämpötila.

Huolehdi siitä, ettei kylmäketju pääse katkeamaan, esim. kun kuljetat elintarvikkeita kuumassa autossa

Elintarvikkeiden oikea säilytys

Säilytä elintarvikkeet jääkaapissa tiiviisti pakattuina tai kannella peitettyinä (poikkeuksen tästä muodostaa PerfectFresh Pro -kylmätila). Näin elintarvikkeet eivät kuivu eivätkä anna tai ota hajuja. Myöskään elintarvikkeissa mahdollisesti olevat bakteerit eivät tällöin pääse siirtymään tuotteesta toiseen. Noudata tätä ohjetta ennen kaikkea eläinkunnan tuotteiden säilytyksessä. Huolehdi siitä, etteivät raan lihan ja kalan kaltaiset elintarvikkeet joudu kosketuksiin muiden elintarvikkeiden kanssa.

Säätämällä lämpötilan oikein ja noudattamalla elintarvikkeiden käsittelyssä hyvää hygieniaa voit pidentää elintarvikkeiden säilyvyysaikaa huomattavasti. Tämä auttaa vähentämään ruokahävikkiä.

Säilytys PerfectFresh Pro -kylmätilassa

PerfectFresh Pro -kylmätila

PerfectFresh Pro -kylmätila täyttää standardin DIN EN 62552:2020 kylmä-säilytyslokeroille asettamat vaatimukset.

PerfectFresh Pro -kylmätila tarjoaa optimaaliset säilytysolot tuoreille hedelmille, vihanneksille, kalalle, lihalle ja meijerituotteille. Elintarvikkeet pysyvät raikkaina huomattavasti normaalia pitempään ja niiden maku ja vitamiinit pysyvät tallessa.

PerfectFresh Pro -kylmätilan lämpötila säätyy automaattisesti välillä 0 ... 3 °C. Se on normaalia jääkaappilämpötilaa kylmempi ja siten kylmyyttä kestävien elintarvikkeiden optimaalinen säilytyslämpötila.

Lisäksi voit säätää PerfectFresh Pro -kylmätilan ilmankosteutta säilyttämiesi elintarvikkeiden mukaan. Normaalia korkeampi ilmankosteus auttaa ylläpitämään elintarvikkeen omaa kosteutta, jolloin elintarvike ei kuivu niin nopeasti.

Ota kuitenkin huomioon, että elintarvikkeiden tuoreus ja moitteeton kunto ennen säilytystä on tärkein tekijä tuotteiden säilyvyydelle.

Ota elintarvikkeet ulos PerfectFresh Pro -lokeroista noin 30–60 minuuttia ennen tarjoilua. Vasta huoneenlämpötilassa tuotteiden aromi ja maku pääsevät oikeuksiinsa.

Kostea lokero

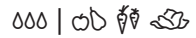

Ylempään, **kostean lokeron** lämpötila on 0 ... 3 °C, lokeron kannen asennon mukaan lokeron ilmankosteutta ei ole lisätty Δ tai sitä on lisätty $\Delta\Delta\Delta$.

Ilmankosteutta ei lisätty Δ

Kun valitset asennon Δ , kostea lokero toimii kuivana lokerona (ks. kohta Kuiva lokero).

Lisätty ilmankosteus $\Delta\Delta\Delta$

Tässä asennossa laatikko soveltuu hedelmien ja vihannesten säilytykseen.

Jos kostean laatikon ilmankosteus on erittäin suuri, sen pohjalle voi tiivistyä vettä.

Jos laatikkoon tiivistyy mielestäsi niin paljon vettä, että siitä on haittaa elintarvikkeille, toimi seuraavasti:

Kuivaa tiivistynyt vesi pois imukykyisellä pyyhkeellä.

Avaa laatikon kansi asettamalla se asentoon "ilmankosteutta ei lisätty Δ ".

Asennon $\Delta\Delta\Delta$ valinta – ilmankosteutta lisätään

■ Avaa kostea laatikko.

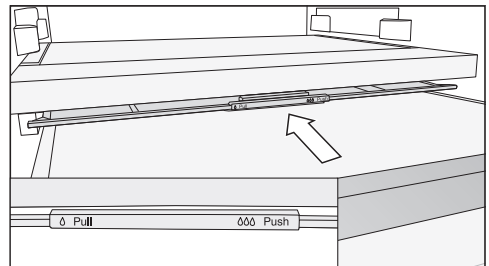

Säilytys PerfectFresh Pro -kylmätilassa

- Työnnä laatikon kansi taakse vasteeseen asti.

Kansi menee kiinni ja kosteus pysyy laatikossa ∆∆∆.

Asennon ∆ valinta – ilmankosteutta ei lisätä

- Avaa kostea laatikko.

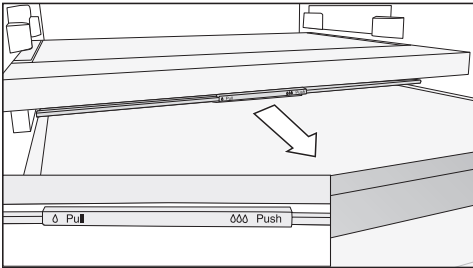

- Vedä laatikon kantta eteenpäin vasteeseen asti.

Kansi avautuu ja kosteus pääsee haihtumaan laatikosta ∆.

Jos jokin elintarvike ulottuu laatikon reunan yli, laatikon kannen asento voi muuttua ja kansi mennä kiinni, kun työnnät laatikon sisään.

Ole siksi huolellinen laittaessasi elintarvikkeita laatikkoon, ettei mikään elintarvike ota alhaaltapäin kiinni laatikon kanteen.

Kuiva lokero



Alemman, **kuivan lokeron** lämpötila on 0 ... 3 °C, ilmankosteutta ei ole lisätty ∆.

Kuiva lokero soveltuu erityisen hyvin helposti pilaantuvien elintarvikkeiden säilytykseen, kuten:

- tuore kala ja äyriäiset
- kala, liha, makkarat
- ruokaisat salaattit
- maitotuotteet, kuten jogurtti, juusto, kerma, rahka jne.
- Lokero soveltuu myös kaikkien muiden elintarvikkeiden säilytykseen, kunhan ne on pakattu.

Huomaa, että runsaammin proteiinia sisältävät elintarvikkeet pilaantuvat muita nopeammin.

Toisin sanoen äyriäiset ja simpukat pilaantuvat nopeammin kuin kala, ja kala pilaantuu nopeammin kuin liha.

Säilytä tällaiset elintarvikkeet hygieniasyistä **aina peitettynä tai pakattuina.**

Säilytys PerfectFresh Pro -kylmätilassa

Jollet ole tyytyväinen elintarvikkeiden säilyvyyteen (esim. jos elintarvikkeet alkavat nahistua ja veltostua jo lyhyen säilytyksen jälkeen), varmista vielä, että olet noudattanut seuraavia ohjeita:

- Laita laatikkoon vain tuoreita elintarvikkeita. Elintarvikkeen tuoreus kylmätilaan asetettaessa vaikuttaa eniten tuotteen säilyvyyteen.
- Puhdista PerfectFresh Pro -kylmätila ennen kuin asetat sinne elintarvikkeita.
- Jos elintarvikkeet ovat erittäin kosteita, kuivaa niiden pintaa hieman esim. talouspaperilla ennen säilytystä.
- Älä säilytä PerfectFresh Pro -laatikoissa kylmälle arkoja elintarvikkeita (ks. kappale Elintarvikkeiden säilytys jääkaapissa – Näitä tuotteita ei kannata säilyttää jääkaapissa).
- Valitse elintarvikkeen säilyttämiseen sopiva PerfectFresh Pro -laatikko ja aseta laatikon kansi sopivaan asentoon (ilmankosteutta ei lisätty δ tai ilmankosteutta lisätty $\delta\delta$).
- Kostean laatikon lisätty ilmankosteus $\delta\delta$ saavutetaan yksinomaan laatikossa säilytettävien elintarvikkeiden kosteuden avulla, kun elintarvikkeita säilytetään pakkaamattomina. Mitä enemmän elintarvikkeita laatikossa on, sitä korkeampi ilmankosteus on.
- Älä täytä laatikoita liian täyteen.
- Jos laatikkoon tiivistyy asetuksella $\delta\delta$ mielestäsi niin paljon vettä, että siitä on haittaa elintarvikkeille, toimi seuraavasti:
 - Kuivaa vesi pois pyyhkeellä.
 - Aseta laatikon pohjalle ritilä tai vastaava, jotteivät elintarvikkeet seiso vedessä.
 - Avaa laatikon kansi valitsemalla asento “ilmankosteutta ei lisätty δ ” ja kytke suutin  pois päältä.
- Jos ilma taas ei tunnu olevan riittävän kosteaa, vaikka kansi on asennossa $\delta\delta$, pakkaa elintarvikkeet ilmatiiviisiin pakkauksiin.
- Jos sinusta vaikuttaa siltä, että PerfectFresh Pro -kylmätilan lämpötila on liian korkea tai liian matala, yritä ensin säätää lämpötila sopivaksi muuttamalla jääkaapin lämpötilaa 1 ... 2 °C. Nosta lämpötilaa viimeistään siinä vaiheessa, kun PerfectFresh Pro -laatikoiden pohjalle on muodostunut jääkiteitä, muuten elintarvikkeet saavat kylmävaurioita.
- Jos jääkaapin lämpötilan säätäminen ei riitä, säädä PerfectFresh Pro -kylmätilan lämpötilaa (ks. kappale Oikea lämpötila).

Jääkaappi ja PerfectFresh Pro -kylmätila

Jääkaappi ja PerfectFresh Pro -kylmätila sulavat automaattisesti.

Sulamisvesi valuu kouruun ja siitä poistaukon kautta kylmälaitteen takana olevaan haihdutusastiaan. Sulamisvesi haihtuu itsestään kompressorin tuottaman lämmön vaikutuksesta.

Pidä sulamisveden poistokouru ja sulamisveden poistoaukko aina puhtaina. Sulamisveden on päästävä valumaan esteettä haihdutusastiaan.

Puhdistus ja hoito

Älä koskaan irrota kylmälaitteen sisällä olevaa arvokilpeä. Arvokilpeä tarvitaan mahdollista huoltoa varten.

Varo, ettei laitteen elektronisiin osiin tai valaisimeen pääse vettä.



Kosteus aiheuttaa vaurioiden vaaran.

Höyrypuhdistimen höyry voi vahingoittaa laitteen muovisia osia ja elektroniikkaa.

Älä käytä kylmälaitteen puhdistukseen höyrypuhdistimia.

Älä päästä puhdistusvettä sulamisvesiaukkoon.

Tietoa puhdistusaineista

Käytä kylmälaitteen sisätilan puhdistukseen vain elintarvikkeille haitattomia puhdistus- ja hoitoaineita.





Välttyäksesi pintojen vahingoittumiselta **älä käytä puhdistuksessa**

- sooda-, ammoniakki-, happo- tai kloridipitoisia puhdistusaineita
- kalkkia irrottavia puhdistusaineita
- hankaavia puhdistusaineita, esim. hankausjauhetta, nestemäistä hankausainetta, puhdistuskiviä
- liuotinaineita sisältäviä puhdistusaineita
- ruostumattoman teräksen puhdistusaineita
- astianpesukoneen pesuaineita
- uuninpuhdistusaineita
- lasinpuhdistusaineita
- hankaavia kovia sieniä tai harjoja, esim. kattiloiden puhdistukseen tarkoitettuja sieniä
- ihmesiäniä (taikasieniä)
- teräviä metallikaapimia

Suosittelomme puhdistusta puhtaalla sieniliinalla, haalealla vedellä ja tilkalla käsiastianpesuainetta.

Kylmälaitteen valmistelu puhdistusta varten

Vinkki: Kytke Puhdistustila  päälle. Jääkaappi ja kylmäkoneisto kytkeytyvät pois päältä, mutta sisävalo palaa.

- Napauta symbolia .
- Pyyhkäise näyttöä vasemmalle tai oikealle, kunnes  näkyy näytön keskellä.
- Napauta symbolia .
- Poistu asetustilasta napauttamalla .

Päälle kytketty Puhdistustila  näkyy aloitusnäytössä.

- Tyhjennä kylmälaite elintarvikkeista ja siirrä tuotteet viileään paikkaan.
- Irrota kaikki irti lähtevät osat puhdistusta varten (ks. kohta Varusteiden irrotus, purkaminen osiin ja puhdistus).

Sisätilan puhdistus

Puhdista kylmälaite säännöllisesti, mutta vähintään kerran kuussa.

Jos likaantumat pinttyvät kiinni, niiden poistaminen saattaa olla vaikeaa tai jopa mahdotonta.

Pinnat voivat värjäytyä tai muuttua. Poista kaikki likaantumat mahdollisimman pian.

- Puhdista **laitteen sisätila** puhtaalla sieniliinalla ja lämpimällä vedellä, johon olet lisännyt hieman astianpesuainetta.
- Huuhtelevat pinnat huolellisesti puhtaalla vedellä ja kuivaa lopuksi pinnat kuivalla liinalla.
- Puhdista sulamisvesikouru ja poistoaukko säännöllisesti, jotta sulamisvesi pääsee esteettä valumaan haihdutusastiaan. Voit puhdistaa poistoaukon esim. vanupuikon tms. avulla.
- Jätä kylmälaite auki hetkeksi, jotta se ehtisi tuulettua eikä sisään muodostuisi hajua.

Puhdistus ja hoito

Varusteiden puhdistus käsin vai astianpesukoneessa

Pese nämä osat **aina** käsin:

- teräskehukset ja -listat
- säädettävä ovihylly
- hyllytaso, jossa on painatus
- säädettävä pullohylly
- tilanjakolevy ja pulloteline
- kaikki laatikot, lokerot ja niiden kannet (vaihtelevat malleittain)

Seuraavat osat **voit pestä astianpesukoneessa**:

 Liian korkea pesulämpötila aiheuttaa vaurioiden vaaran. Kylmälaitteen osat voivat mennä pilalle, esim. vääntyä, jos peset niitä astianpesukoneessa yli 55 °C:n lämpötiloissa. Käytä konepesun kestävien osien pesuun vain pesuohjelmia, joiden lämpötila on enintään 55 °C.

Muoviosat voivat värjäytyä astianpesukoneessa joutuessaan kosketuksiin luonnostaan värjäävien aineiden, esim. porkkanan, ketsupin tai paprikan kanssa. Värjäntymät eivät kuitenkaan vaikuta osien käyttöominaisuuksiin.

- sumuttimen vesisäiliön molemmat osat
- aktiivihiihisuodattimien pidike (erikseen ostettava lisävaruste)
- pullonpidike, munalokerikko
- ovihyllyt ja oven pullohyllyt (ilman teräskehkyksiä)
- Säädettävän ovihyllyn kiskot
- kaksiosaisen hyllyn sovittimet
- hyllytasot (ilman listoja, ei kuitenkaan hylly, jossa on painatus)

Varusteiden irrotus ja purkaminen osiin puhdistusta varten

Säädettävän ovihyllyn irrotus

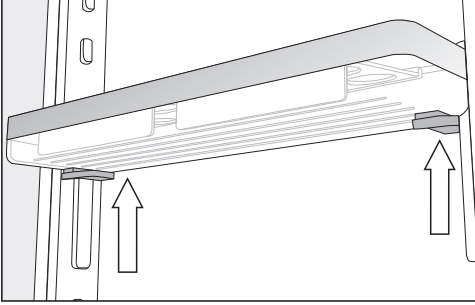

- Tartu ovihyllyyn kaksin käsin, paina hyllyn alapuolella molemmilla puolilla olevia harmaita painikkeita ja siirrä hyllyä ylöspäin niin, että saat sen irti kiskoilta.
- Irrota kisko.
- Aseta kisko puhdistuksen jälkeen haluamallesi korkeudelle ja asenna toinen kisko samalle korkeudelle vastakkaiselle puolelle.
- Paina ovihylly ylhäältäpäin kiskoihin.

Ovihyllyjen/pullohyllyn purkaminen osiin

Irrota pullo- ja ovihyllyjen teräskehukset ennen kuin peset hyllyt astianpesukoneessa.

Irrota teräskehukset seuraavasti:

- Aseta hylly työtasolle.

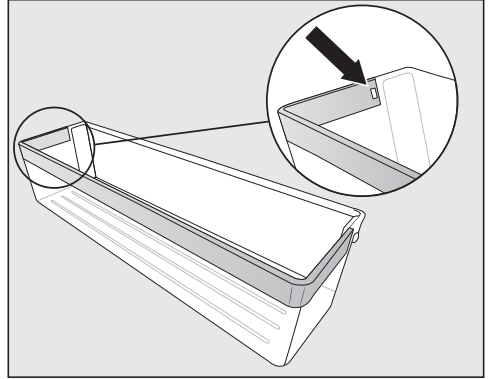

- Paina lukitsin pois kolosta. Koko teräskehys irtoaa.
- Kiinnitä teräskehys puhdistuksen jälkeen takaisin päinvastaisessa järjestyksessä.

Puhdistus ja hoito

Hyllytasojen / valaistujen hyllytasojen purkaminen osiin

⚠ Vääränlainen puhdistus aiheuttaa vaurioiden vaaran.

LED-valaistu teräslista vaurioituu, jos upotat sen veteen puhdistusta varten.

Puhdista LED-valaistu teräslista pyyhkimällä kostealla liinalla.

Irrota teräslistat tai LED-valaistut teräslistat hyllytasosta ennen hyllyjen pesemistä.

- Aseta hyllytaso yläpuoli alaspäin työtasolle pehmeälle alustalle (esim. keittiöpyyhkeen päälle).

⚠ Vääränlainen käsittely aiheuttaa vaurioiden vaaran.

Koskettimet (pienet metallinastat) voivat vahingoittua, kun vedät LED-valaistua teräslistaa irti hyllytasosta. LED-valaistus saa virtaa näiden vasemmassa etukulmassa sijaitsevien koskettimien kautta. Irrota teräslista aina ensiksi siltä puolelta, jossa ei ole LED-valojen koskettimia.

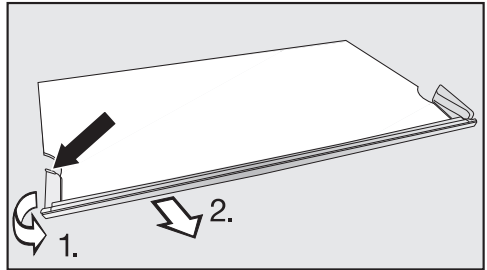

- Tartu teräslistan vasemmassa reunassa olevaan muoviulokkeeseen sen takimmaisesta kohdasta.

1. Vedä muoviuloke irti hyllytasosta ja
2. vedä samalla lista irti. Myös vastakkainen puoli irtoaa.

- Kiinnitä teräslista takaisin paikoilleen hyllytasoon puhdistuksen jälkeen päinvastaisessa järjestyksessä.

Kaksiosaisen hyllytason purkaminen osiin

Irrota koristelista ennen hyllyjen puhdistusta. Toimi seuraavasti:

- Aseta hyllytaso työtasolle pehmeälle alustalle (esim. keittiöpyyhkeen päälle).
- Vedä koristelista irti aloittamalla toisesta reunasta.
- Vedä molemmat sovittimet irti kannattimilta.
- Aseta molemmat sovittimet puhdistuksen jälkeen kannattimille haluaaksesi korkeudelle.
- Kiinnitä koristelista puhdistuksen jälkeen takaisin paikalleen hyllytasoon.

Jääkaapin laatikoiden irrotus

- Vedä laatikkoa ulospäin vasteseeseen saakka.

Laatikko on takareunasta kiinni pysäyttämässä. Se on vapautettava pysäyttimistä ennen kuin sen saa pois.

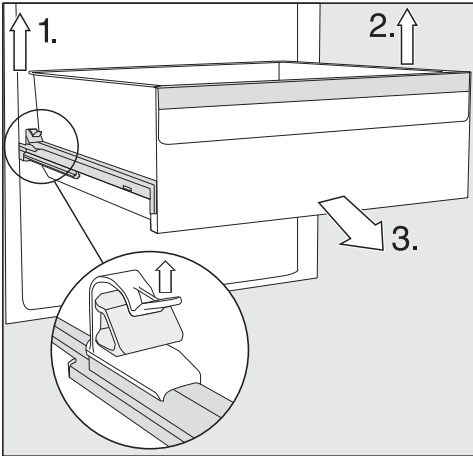

- 1. Nosta vasemmanpuoleista pysäyttintä ja vedä laatikkoa samalla eteenpäin, niin se irtoaa pysäyttimestä.
- 2. Irrota laatikon toinen sivu pysäyttimestä samalla tavalla.

Laatikko ei ole enää kiinni pysäyttimissä.

- 3. Nyt voit ottaa sen pois vetämällä sitä voimakkaasti eteenpäin.

Työnnä teleskooppikiskot lopuksi takaisin sisään, niin vältät kiskojen vahingoittumisen.

⚠ Vääränlainen puhdistus aiheuttaa vaurioiden vaaran.

Teleskooppikiskot on käsitelty erikoisrasvalla, joka voi irrota pesussa, mikä vahingoittaisi teleskooppikiskoja.

Puhdista teleskooppikiskot kostealla liinalla.

Laatikoiden asettaminen paikoilleen

- Aseta laatikko kokonaan sisään työnnettujen kiskojen päälle.
- Työnnä laatikkoa voimakkaasti sisäänpäin, kunnes se napsahtaa kuuluvasti paikalleen.

Sumuttimen vesisäiliön irrotus ja purkamisen osiin

⚠ Veteen muodostuvat bakteerit aiheuttavat terveysvaaran.

Jos vesi seisoa pitkään vesisäiliössä, siihen voi alkaa muodostua bakteereja, mitkä voivat aiheuttaa haittaa terveydelle.

Puhdista sumuttimen vesisäiliö ja täytä se raikkaalla juomavedellä aina, kun kylmälaite tai sen jääkaappiosa on ollut kytkettynä pois päältä pitkään (yli kaksi päivää) tai kun sumuttin on ollut pois käytöstä pitkään (yli kaksi päivää).

Puhdista sumuttimen vesisäiliö ja täytä se raikkaalla juomavedellä, jos Holiday-toiminto  on ollut päällä pitkään (yli kaksi viikkoa).

Puhdistus ja hoito

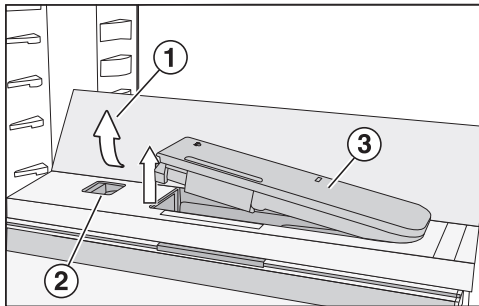

- Paina lasilevyn takakulmista ①. Lasilevyn etureuna ponnahtaa ylös.
- Nosta lasilevyä ja käännä se taakse. Lasilevy on nyt pystyasennossa.
- Paina liukukytkin ② vasemmalle. Vesisäiliö ③ ponnahtaa ulos syvennyksestä.
- Ota vesisäiliö ulos laitteesta.

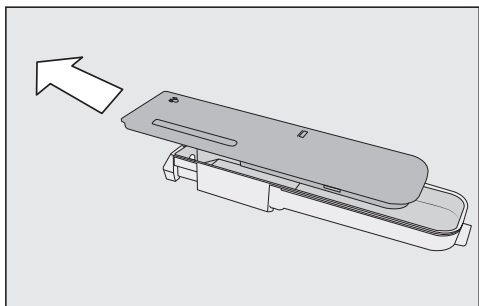

- Irrota vesisäiliön osat toisistaan ja pese ne käsin tai astianpesukoneessa.
- Aseta vesisäiliö takaisin paikalleen.
- Käännä lasilevy ① alas.

Tilanjakolevyn ja pullotelineen irrotus

- Nosta tilanjakolevyn etumainen ja takimmainen lasilevy ulos laitteesta.

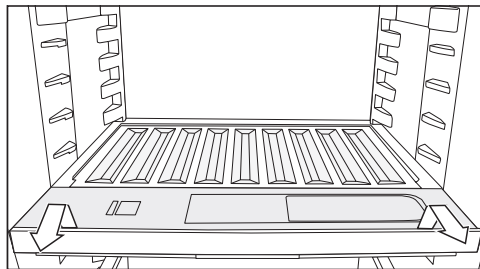

- Nosta pullotelinettä etureunasta ja vedä se ulos.
- Aseta pulloteline puhdistuksen jälkeen takaisin paikalleen työntämällä se vasteseen asti ja painamalla alas.
- Nosta lasilevyt takaisin paikoilleen tilanjakolevyn päälle.

Lokeron kannen irrotus

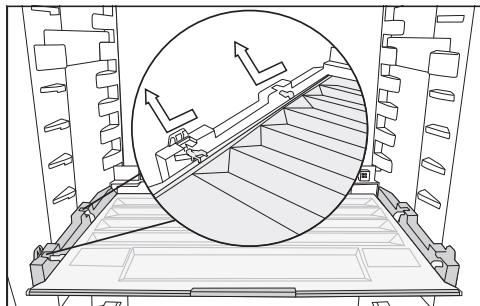

- Nosta kantta etureunasta ja vedä se ulos.
- Työnnä kansi puhdistuksen jälkeen takaisin paikalleen.

Aktiivihiihisuodattimen vaihto (erikseen ostettava lisävaruste)

Vaihda pidikkeessä olevat aktiivihiihisuodattimet noin puolen vuoden välein.

Aloituspainikkeen symboli  muistuttaa sinua, kun aktiivihiihisuodatin pitää vaihtaa.

Aktiivihiihisuodattimia KKF-RF voit tilata Mielen asiakaspalvelusta, alan liikkeistä tai Mielen verkkokaupasta.

- Irrota aktiivihiihisuodattimien pidike hyllytasosta ylöspäin vetämällä.

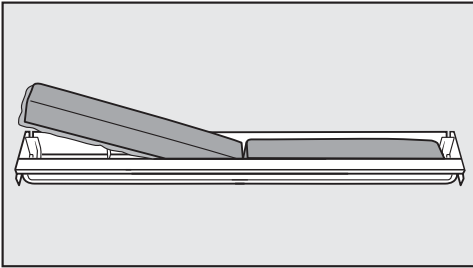

- Irrota molemmat vanhat suodattimet ja aseta uudet suodattimet pidikkeeseen muovinen reunalista alaspäin.

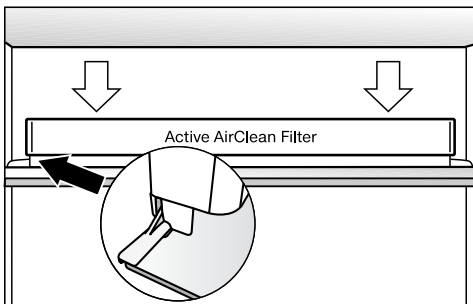

- Kiinnitä pidike haluamasi hyllyn taka-reunan suojalistan keskiosaan painamalla sitä listaan, kunnes se napsahtaa paikalleen.

- Vahvista suodattimien vaihto koskettamalla symbolia .

Aktiivihiihisuodattimen vaihdon osoitin häviää näyttöruudusta ja aikalaskuri nollautuu.

Symboli  sammuu aloitusnäytöstä.

Etupinnan ja sivuseinien puhdistus

Jos likaantumat pinttyvät kiinni, niiden poistaminen saattaa olla vaikeaa tai jopa mahdotonta. Pinnat voivat värjäytyä tai muuttua.

Poista likaantumat laitteen etupinnalta ja sivuseinistä mahdollisimman pian.

Kaikki pinnat ovat herkästi naarmuuntuvia ja saattavat värjäytyä tai muuttua, jos ne joutuvat kosketuksiin epäsopivien pesuaineiden kanssa.

Tutustu tämän kappaleen alun kohdan Tietoa puhdistusaineista ohjeisiin.

- Puhdista pinnat puhtaalla pehmeällä sieniliinalla, käsiastianpesuaineella ja lämpimällä vedellä. Voit käyttää puhdistukseen myös puhdasta, kosteaa mikrokuituliinaa, jolloin ei tarvita puhdistusainetta.
- Huuhtelee pinnat huolellisesti puhtaalla vedellä ja kuivaa lopuksi pinnat kuivalla liinalla.

Puhdistus ja hoito

CleanSteel (edt/cs) -etupinta

 Vääränlainen puhdistus aiheuttaa vaurioiden vaaran.

Pinnoite voi vahingoittua.

Tällaisiin pintoihin **ei saa käyttää teräspintojen puhdistusaineita.**

Laitteen etupinnassa on korkealaatuisen teräspinnoite. Pinnoite suojaa pintaa likaantumiselta ja helpottaa puhdistusta.

Ovitiivisteiden puhdistus

 Vääränlainen puhdistus aiheuttaa vaurioiden vaaran.

Öljyt ja rasvat voivat haurastuttaa oven tiivistettä.

Älä siksi öljyä tai rasvaa tiivistettä.

- Puhdista ovitiivisteet säännöllisesti pelkällä vedellä ja kuivaa ne aina lopuksi pehmeällä liinalla.

Tulo- ja poistoilma-aukkojen puhdistus

Pölyn kerääntyminen lisää energiankulutusta.

- Puhdista laitteen tulo- ja poistoilma-aukot säännöllisesti harjalla tai pölynimurin pölysuuttimella (esim. Miele pölynimurin pölyharjalla).

Puhdistuksen jälkeen

- Kytke puhdistustila pois päältä napauttamalla aloitusnäytön symbolia .

- Napauta uudelleen symbolia .

Kun puhdistustila on kytketty pois päältä, symboli  palaa valkoisena.

Kylmälaite alkaa taas kylmetä.

- Aseta kaikki osat takaisin kylmälaiteeseen.
- Kytke pikajäähdytys  päälle joksikin aikaa, niin jääkaappi jäähtyy nopeammin.
- Laita elintarvikkeet takaisin kylmälaiteeseen heti, kun sen lämpötila on laskenut tarpeeksi kylmäksi.
- Sulje laitteen ovi/ovet.

Useimmat päivittäisessä käytössä syntyvät häiriöt ja ongelmat voit poistaa itse. Monissa tapauksissa säästät sekä aikaa että rahaa, kun sinun ei tarvitse kutsua huoltoliikettä paikalle.

Seuraavien taulukoiden tarkoituksena on auttaa sinua löytämään häiriön tai vian mahdollinen syy.





Vältä kylmälaitteen ovien avaamista ennen häiriön korjausta, niin tuotteet pysyvät mahdollisimman kauan kylminä.

Ongelma	Syy ja toimenpide
Kylmälaitte ei kylmene ja sisävalo ei pala, kun ovi on auki.	Laitetta ei ole kytketty päälle ja näytössä näkyy ☹️. <ul style="list-style-type: none"> ■ Kytke kylmälaitte päälle.
	Laitteen pistotulppa ei ole kunnolla kiinni pistorasiassa. <ul style="list-style-type: none"> ■ Työnnä pistotulppa pistorasiaan. Kun kylmälaitte on kytketty pois päältä, näytössä näkyy ☹️.
	Sulake on lauennut. Vika voi olla kylmälaitteessa, jännitteessä tai jossakin muussa samaan sulakkeeseen liitettyssä laitteessa. <ul style="list-style-type: none"> ■ Kutsu sähkömies tai huolto paikalle.
Kompressorikäy koko ajan.	Kyseessä ei ole häiriö. Kun laitteessa ei ole paljon jäädytettävää tavaraa, laitteen kompressorikäy alhaiselle kierrosnopeudelle energian säästämiseksi. Tämän vuoksi kompressorikäy myös tavallista pitempään.
Kompressorikäykytketty päälle yhä useammin ja käy pitkään, kylmälaitteen lämpötila laskee liikaa.	Kylmälaitteen ilmanotto- ja ilmanpoistoaukot ovat peitossa tai täynnä pölyä. <ul style="list-style-type: none"> ■ Älä peitä ilmankiertoaukkoja. ■ Puhdista ilmankiertoaukot säännöllisesti pölystä.
	Laitteen ovea on avattu monta kertaa peräkkäin. Tai olet asettanut laitteeseen kerralla suuren määrän elintarvikkeita. <ul style="list-style-type: none"> ■ Avaa ovi vain tarvittaessa ja mahdollisimman lyhyeksi ajaksi.
	Laite kylmenee takaisin asettamaasi lämpötilaan jonkin ajan kuluttua.
	Laitteen ovi ei ole kunnolla kiinni. <ul style="list-style-type: none"> ■ Sulje laitteen ovi.

Vianetsintä



















Ongelma	Syy ja toimenpide
	<p>Laite kylmenee takaisin asettamaasi lämpötilaan jonkin ajan kuluttua.</p> <p>Ympäristön lämpötila on liian korkea. Mitä korkeampi ympäristön lämpötila on, sitä pitempiä aikoja kompressorikäy.</p> <ul style="list-style-type: none"> ■ Noudata kappaleessa Asennusohjeita – Sijoituspaikka annettuja ohjeita. <p>Kylmälaitetta ei ole sijoitettu kalusteisiin oikein.</p> <ul style="list-style-type: none"> ■ Sijoita kylmälaite kalusteisiin mukana toimitetun asennusohjeen mukaisesti. <p>Lämpötila on säädetty liian kylmäksi.</p> <ul style="list-style-type: none"> ■ Muuta lämpötila-asetusta. <p>Pikajäähdytystoiminto ❄ on vielä päällä.</p> <ul style="list-style-type: none"> ■ Energian säästämiseksi voit kytkeä pikajäähdytyksen ❄ pois päältä ennenaikaisesti.
Kompressorikäy lyhyesti, kylmälaitteen lämpötila nousee.	<p>Kyseessä ei ole häiriö. Lämpötila on liian korkea.</p> <ul style="list-style-type: none"> ■ Muuta lämpötilan asetusta. ■ Tarkista laitteen sisälämpötila vielä 24 tunnin kuluttua.
Kylmälaitteessa on jäätä tai laitteen sisätilaan tiivistyy kosteutta. Laitteen ovi ei ehkä sulkeudu kunnolla.	<p>Ovitiivisteet ovat irronneet urastaan.</p> <ul style="list-style-type: none"> ■ Varmista että ovitiivisteet ovat tiiviisti paikoillaan. <p>Ovitiivisteet ovat vahingoittuneet.</p> <ul style="list-style-type: none"> ■ Tarkasta ovitiivisteiden kunto.
Ovitiiviste on vahingoittunut tai se on vaihdettava.	<p>Voit vaihtaa ovitiivisteeseen ilman erillistä työkalua.</p> <ul style="list-style-type: none"> ■ Vaihda ovitiiviste. Niitä saa Miele-huollosta tai alan liikkeistä.











Muita ongelmia

Ongelma	Syy ja toimenpide
Kun kostean laatikon kansi on asennossa , elintarvikkeille aiheutuu haittaa.	<p>Laatikkoon on tiivistynyt liikaa vettä.</p> <ul style="list-style-type: none"> ■ Kuivaa vesi pois pyyhkeellä. ■ Aseta laatikon pohjalle ritilä tai vastaava, jotteivät elintarvikkeet seiso vedessä. ■ Avaa laatikon kansi asettamalla se asentoon “ilmankosteutta ei lisätty δ”.
Jääkaapin pohjalla on nestettä.	<p>Sulamisveden poistoaukko on tukossa.</p> <ul style="list-style-type: none"> ■ Puhdista sulamisvesikouru ja sulamisveden poistoaukko.
Laitteesta ei kuulu hälytysääntä, vaikka ovi on auki pitkään.	<p>Kyseessä ei ole häiriö. Hälytysäänet on kytketty pois päältä. Kun haluat ottaa hälytysäänet takaisin käyttöön:</p> <ul style="list-style-type: none"> ■ Napauta symbolia . ■ Pyyhkäise näyttöä vasemmalle tai oikealle, kunnes  näkyy näytön keskellä. ■ Napauta symbolia . ■ Pyyhkäise näyttöä vasemmalle tai oikealle, kunnes haluamasi äänenvoimakkuus näkyy näytön keskellä. ■ Vahvista haluamasi äänenvoimakkuus napauttamalla segmenttipalkkia. <p>Kun hälytys- ja merkkiäänet ovat käytössä, näytössä näkyy .</p>

Vianetsintä

Näyttöruudulla näkyvät ilmoitukset

Ilmoitus	Syy ja toimenpide
Aloituspäätös näkyy  , kylmälaite ei kylmene, mutta sen näyttö ja ohjaus toimivat ja sisävalo palaa.	Esittelytila on kytketty päälle. <ul style="list-style-type: none">■ Napauta symbolia .■ Napauta symbolia .■ Pyyhkäise näyttöä vasemmalle tai oikealle, kunnes  näkyy näytön keskellä.■ Napauta symbolia . Kun esittelytila  on kytketty pois päältä, kylmälaite kytkeytyy pois päältä ja se on kytkettävä uudelleen päälle.
Näytössä näkyy  etkä voi tehdä mitään valintoja.	Puhdistustila on vielä päällä. <ul style="list-style-type: none">■ Kytke puhdistustila pois päältä napauttamalla aloitusnäytön symbolia .■ Napauta uudelleen symbolia . Kun puhdistustila on kytketty pois päältä, symboli  palaa valkoisena. Kylmälaite alkaa taas kylmetä.
Näytössä ei näy mitään. Se on täysin pimeä.	Sapattitila  on kytketty päälle: Sisävalo ei pala, mutta kylmäkoneisto toimii normaalisti. <ul style="list-style-type: none">■ Napauta pimeää näyttöä. Näyttöön tulee  . <ul style="list-style-type: none">■ Napauta symbolia .  palaa oranssina. <ul style="list-style-type: none">■ Napauta uudelleen symbolia . Kun Sapattitila on kytketty pois päältä, symboli  palaa valkoisena.
Näytössä näkyy  etkä voi tehdä mitään valintoja.	Turvalukitus on kytkettynä päälle. <ul style="list-style-type: none">■ Kytke turvalukitus pois päältä hetkeksi tai kokonaan (ks. kappale Asetusten muuttaminen – Turvalukituksen /  ottaminen pois päältä lyhyeksi ajaksi / ottaminen kokonaan pois päältä).







Ilmoitus	Syy ja toimenpide
<p>Aloituspäätöksessä palaa symboli  ja laitteesta kuuluu merkkiäni.</p>	<p>Aktiivihiilisuodattimen vaihdon osoitin  muistuttaa, että aktiivihiilisuodatin pitää vaihtaa.</p> <ul style="list-style-type: none"> ■ Vaihda pidikkeessä oleva aktiivihiilisuodatin (ks. kappale Puhdistus ja hoito – Aktiivihiilisuodattimen vaihto (erikseen ostettava lisävaruste)) ja vahvista suodattimen vaihto koskettamalla näytön symbolia . <p>Symboli  sammuu aloituspäätöksestä.</p>
<p>Näytöksessä palaa keltainen symboli  ja laitteesta kuuluu hälytysääni.</p>	<p>Ovihälytys on reagoitunut.</p> <ul style="list-style-type: none"> ■ Kosketa jonkin aikaa näytön symbolia . <p>Hälytysääni vaikenee ja symboli  sammuu.</p> <ul style="list-style-type: none"> ■ Sulje laitteen ovi.
<p>Näytöksessä palaa punainen symboli , näkyyviin tulee mahdollisesti virhekoodi F ja jokin numero. Lisäksi laitteesta kuuluu hälytysääni.</p>	<p>Laitteessa on tekninen vika.</p> <ul style="list-style-type: none"> ■ Vaienna hälytysääni napauttamalla näytön symbolia . ■ Ota yhteys huoltoon. <p>Kun otat yhteyttä huoltoon, ilmoita häiriöilmoituksen virhekoodi sekä kylmälaitteen tyyppimerkintä ja valmistusnumero. Voit hakea nämä tiedot laitteen näyttöön:</p> <ul style="list-style-type: none"> ■ Kosketa näytön symbolia . <p>Kaikki tarvittavat tiedot tulevat näkyyviin.</p> <p>Poistu tietojen näytöstä koskettamalla OK, niin virhekoodi tulee näkyyviin uudelleen.</p> <p>Voit kytkeä kylmälaitteen pois päältä myös suoraan virheilmoituksesta.</p> <p>Kyseessä on häiriöilmoitus: Tämä ilmoitus on aina ensisijainen, eli se keskeyttää kaikki muut asetukset, mitä olet ehkä parhaillaan tekemässä.</p> <p>Häiriöilmoitus menee aina muiden ilmoitusten, kuten ovi- tai lämpötilahälytyksen edelle.</p>

Vianetsintä

Sisävalo ei pala

 Näkyvillä olevat sähköä johtavat osat aiheuttavat sähköiskuvaaran. Lampun suojuksen takana on sähköä johtavia osia, joihin voi vahingossa koskea, jos suojuksia irrotetaan. Älä irrota lampun suojusta. LED-valaisimen korjaaminen ja vaihtaminen on ehdottomasti jätettävä huoltoliikkeen tehtäväksi.

 Kirkas LED-valo aiheuttaa loukkaantumisvaaran. Tämä valaisin kuuluu laserluokkaan 2/2M. Jos lampun suojuksella on rikki, valo voi aiheuttaa silmävaurioita. Jos lampun suojuksella on vahingoittunut, älä katso valaisimeen millään optisilla instrumenteilla (suurennuslasilla tms.).

Ongelma	Syy ja toimenpide
Sisävalo ei pala.	Laitetta ei ole kytketty päälle. ■ Kytke kylmälaite päälle.
	Sapattitila  on kytketty päälle: näyttö pysyy pimeänä, mutta kylmäkomeisto toimii normaalisti. ■ Napauta pimeää näyttöä. Näyttöön tulee  . ■ Napauta symbolia  .  palaa oranssina. ■ Napauta asetustilassa  symbolia  .
	Kun Sapattitila on kytketty pois päältä, symboli  palaa valkoisena.
	Ylikuumenemisen välttämiseksi sisävalo sammuu automaattisesti noin 15 minuutin kuluttua, kun kylmälaitteen ovea pidetään auki. Jos syy ei ole tässä, kyseessä on tekninen häiriö. ■ Ota yhteys huoltoon.

Ongelma	Syy ja toimenpide
<p>Yksittäisen hyllytason LED-valo ei toimi.</p>	<p>Hyllytaso ei ole kunnolla kannattimillaan.</p> <ul style="list-style-type: none"> ■ Varmista, että hyllytaso on sijoitettu kannattimien päälle oikein: Hyllytason vasemmassa etukulmassa on metallinastoja (koskettimia), joiden kautta LED-valo saa virtaa. ■ Työnnä hyllytasoa jääkaapin takaosaa päin, kunnes se napsahtaa kuuluvasti paikalleen. <p>Teräslistan LED-valo on rikki.</p> <ul style="list-style-type: none"> ■ Vaihda LED-valolista uuteen. Niitä saa Miele-huollosta.
<p>Minkään hyllytason LED-valolista ei toimi.</p>	<p>Jonkin hyllytason LED-valaisimeen tai hyllyn vasemmanpuoleisen kannattimen metallinastoihin (koskettimiin) on päässyt nestettä.</p> <p>Turvakatkaisin kytkee tällöin kaikkien hyllytasojen LED-valaisimet pois päältä.</p> <ul style="list-style-type: none"> ■ Pyyhi LED-valaistu teräslista ensin kostealla ja sitten kuivalla liinalla tai ota hyllytaso ulos kylmälaiteesta ja anna teräslistan kuivua laitteen ulkopuolella. ■ Varmista että koskettimet ovat puhtaat ja kuivat ennen kuin työnnät LED-valaistun hyllytason paikalleen. ■ Työnnä hyllytasoa jääkaapin takaosaa päin, kunnes se napsahtaa kuuluvasti paikalleen. ■ Sulje laitteen ovi. <p>Kun avaat laitteen oven uudelleen, sisävalo toimii jälleen normaalisti.</p> <p>Jos vika ei korjaantunut näillä toimenpiteillä, kyseessä on tekninen häiriö.</p> <ul style="list-style-type: none"> ■ Ota yhteys huoltoon.

Sytä laitteesta kuuluviin ääniin

Normaalit äänet	Mistä ne johtuvat?
Brrrrr ...	Hurina tulee kompressorista. Se voi kompressorin käynnistyessä kuulua hetken aikaa tavallista kovempaa.
Blubb, blubb ...	Kylmäaine voi aiheuttaa pulputusta, lorinaa tai surinaa virratessaan putkia pitkin.
Klik ...	Laitteesta kuuluu napsahdus aina, kun termostaatti kytkee kompressorin päälle tai pois päältä.
Knak ...	Kylmälaitteen materiaalien laajeneminen aiheuttaa naksuvia ääniä.
Kompressorin käyntiääniä ja kylmäaineen virtausääniä ei voi välttää.	

Muut äänet	Syy ja korjaustoimenpide
Räminä, kolina, kilinä	Kylmälaite ei ole suorassa ja tukevasti paikallaan. Suorista se vesivaa'an avulla. Ruuvaa tarvittaessa laitteen säätöjalkoja.
	Kylmälaite ottaa kiinni viereisiin kalusteisiin tai laitteisiin. Vedä laitetta hieman irti näistä.
	Laitteen laatikot, korit tai hyllyt heiluvat tai ovat jumiutuneet. Tarkista kaikki laitteen irrotettavat osat ja aseta ne tarvittaessa uudelleen paikoilleen.
	Pullot tai astiat ottavat kiinni toisiinsa. Vedä niitä hieman irti toisistaan.

Yhteydenotto häiriötilanteissa

Ellet saa itse poistetuksi toimintahäiriötä, ota yhteys Mielen koneita ja laitteita myyvään liikkeeseen tai Mielen asiakaspalveluun.

Mielen huollon voit varata verkossa osoitteesta www.miele.fi/huolto.

Mielen asiakaspalvelun yhteystiedot löydät tämän vihkosen takakannesta.

Asiakaspalvelu tarvitsee laitteen mallitunnisteen ja valmistusnumeron (Fabr./SN/Nr.). Nämä tiedot löytyvät arvokilvestä.

Arvokilpi sijaitsee kylmälaitteen sisällä.

Laitetietojen tarkistaminen

Nämä tiedot löydät asetusten kohdasta Tiedot **i** (ks. Asetusten muuttaminen) tai kylmälaitteen sisätilassa olevasta arvokilvestä.

EPREL-tietokanta

01.03.2021 alkaen energiamerkintään ja ekologista suunnittelua koskeviin vaatimuksiin liittyvät tiedot löytyvät eurooppalaisesta tuotetietokannasta (EPREL). Tietokantaan pääsee linkistä <https://eprel.ec.europa.eu/>. Tietokannasta etsitään tietoa mallitunnisteen perusteella.

Mallitunnisteen löydät laitteen arvokilvestä.

Miele			
XXXXXX		Nr. XX/XXXXXXXXXX.	
<small>WEINTEMPERSCHRANK-UNTERSCHICKELE MULTITEMPERATURE WINE STORAGE CABINET-UNDERWORKTOP ARMOIRE DE MISE EN TEMP. DES VINS-MOD. ENCASTRABLE SOUS PLAN ARMARIO DE PLACONCIONAMTO. VINGE-MODERN POTRABALO ENCIERRA BIFRIGORIFERTEMPERATURKABINETT UNTER</small>			
<small>Klasse/Class Classe/Classe SN-ST</small>	<small>Ap-Type/AP-Type AP-Type/AP-Type</small>	<small>Bruttinhalt/Gross Capacity Volume Brut/Capacitat Bruta</small>	<small>Gefriervermögen/Freezing Capacity Pouvoir de Congel/Capac.Congeladora</small>
		XXX l	
<small>Nutzhalt Net Capacity Volume Utile Capac. Util</small>	<small>Ge / K / G Tot / R / F To / R / C Tot / F / C</small>	<small>/ WINE / KALT / WINE / CHILL / WINE / CHILL</small>	R600a: XXg

Takuu

Tälle laitteelle on myönnetty kahden (2) vuoden takuu.

Tarkempia tietoja omassa maassasi voimassa olevista takuehdoista saat Miele-huollosta.

Vaatimustenmukaisuusvakuutus

Miele vakuuttaa, että tämä kylmälaite täyttää direktiivin 2014/53/EU vaatimukset.

Täydellinen vaatimustenmukaisuusvakuutus on tilattavissa verkosta osoitteesta:

- www.miele.fi/c/kaeyttoehjeet-385.htm
- Tarvitset tätä varten tuotteen nimen ja valmistusnumeron.

Taajuuskaista	2,4000 GHz – 2,4835 GHz
---------------	----------------------------

Enimmäislähetysteho < 100 mW

Tekijänoikeudet ja lisenssit

Miele hyödyntää tietoliikennemuodulin käyttöön ja ohjaukseen omia tai muiden ohjelmistotoimittajien ohjelmistoja, jotka eivät ole ns. avoimen lähdekoodin lisenssien alaisia. Nämä ohjelmistot/ohjelmistokomponentit on suojattu tekijänoikeuslailla. Mielen ja kolmansien osapuolten ohjelmistotoimittajien tekijänoikeuksia on kunnioitettava.

Lisäksi laitteeseen integroitu tiedonsiirtomoduuli sisältää ohjelmistokomponentteja, jotka jaetaan avoimen lähdekoodin käyttöoikeusehtojen mukaan. Voit tarkastella mukana toimitettuja avoimen lähdekoodin komponentteja sekä niihin liittyviä tekijänoikeusilmoituksia, kopioita vastaavista voimassa olevista lisenssiehdoista ja tarvittaessa lisätiedoista paikallisesti Miele-laitteesi IP-osoitteen mukaan verkkoselaimella ([http\[s\]://<IP-osoite>/Licenses](http[s]://<IP-osoite>/Licenses)). Siinä mainittujen avoimen lähdekoodin käyttöehtojen vastuuta ja takuuta koskevat määräykset koskevat vain kulloistenkin tekijänoikeuksien haltijoita.

Miele Oy
Porttikaari 6
01200 Vantaa
Puhelin: (09) 875 970
Sähköposti: asiakaspalvelu@miele.fi
Internet: www.miele.fi

Saksa
Miele & Cie. KG
Carl-Miele-Straße 29
33332 Gütersloh

KS 4885 DD edt/cs

fi-FI

M.-Nr. 12 086 730 / 01