

Käyttöohje Pesukone



Lue **ehdottomasti** tämä käyttöohje ennen koneen asennusta, liittämistä ja käyttöönottoa. Näin vältät mahdolliset vahingot ja koneesi rikkoutumisen.



Sisältö

Pidä huolta ympäristöstäsi	6
Tärkeitä turvallisuusohjeita	7
Pesukoneen käyttö	14
Ohjaustaulu	14
Kosketusnäyttö ja hipaisupainikkeet	14
Päävalikko	15
Esimerkkejä näytön käytöstä.....	16
Ohjelman paikan vaihtaminen	17
Ensimmäinen käyttökerta	19
Miele@home	20
1. Näytön kielen valinta	21
2. Valmistelut Miele@home-käyttöä varten	21
3. Kellonajan näyttötavan valinta.....	22
4. Kuljetustuen irrotus	22
5. TwinDos-järjestelmän käyttöönotto	23
6. Kalibroitiohjelman käynnistäminen	26
Luontoa säästävää pyykinpesua	27
Pesukoneen hygienia.....	27
Feedback (Kulutustiedot).....	28
1. Pyykin esivalmistelu	29
2. Ohjelman valinta	30
3. Ohjelma-asetusten valinta	31
4. Pesukoneen täyttö	33
5. Pesuaineen annostus	34
TwinDos.....	34
Pesuainekotelo	36
Cap-annostus.....	38
6. Ohjelman käynnistys	40
Pyykin lisääminen ohjelman aikana (AddLoad)	40
7. Ohjelman loppu	41
Linkous	42
Ohjelmanvalintataulukko	44
Tekstiilien hoito-ohjeet	51

Lisätoiminnot	52
Quick	52
Vesi plus	52
Lisähuuhtelu	52
SingleWash.....	52
Esipesu	52
Liotus.....	52
Teho	53
AllergoWash	53
Erittäin hellävarainen	53
Erittäin hiljainen	53
Huuhtelut päättyneet.....	53
Pesuojelmat – Lisätoiminnot	54
Ohjelman kulku	56
Ohjelman kulun muuttaminen	59
Ohjelman muuttaminen (lapsilukko)	59
Ohjelman keskeyttäminen	59
Ohjelman keskeyttäminen	59
Suosikkiohjelmien tallentaminen	60
Pesuvinkkejä	61
Ajastin	62
SmartStart	63
Pesuaine	64
Oikean pesuaineen valinta	64
Vedenpehmentysaine	64
Annostuksen apuvälineet	64
Pyykin jälkikäsitteilyaineet.....	64
Suositus – Mielen pesuaineet.....	66
Pesuainesuositukset asetuksen (EU) N:o 1015/2010 mukaisesti.....	67
TwinDos-patruunan vaihto	68
Puhdistus ja hoito	69
Koneen ulkopintojen ja ohjaustaulun puhdistus.....	69
Pesuainekotelon puhdistus	69
Pesurummun puhdistus (Hygienia Info).....	71
TwinDos-järjestelmän hoito	71
Tulovesisihdin puhdistus	72

Sisältö

Vianetsintä	73
Et voi käynnistää pesuohjelmaa	73
Ohjelman keskeytymisen jälkeen näkyvät virheilmoitukset	74
Ohjelman päättymisen jälkeen näkyvät virheilmoitukset	75
TwinDos-järjestelmään liittyvät ilmoitukset ja toimintahäiriöt	77
Yleisiä häiriötilanteita	79
Huono pesutulos	81
Pesukoneen luukku ei voi avata	82
Luukun avaaminen, kun poistopumppu on tukossa ja/tai sähkökatkon aikana..	83
Huolto	85
Yhteydenotto häiriötilanteissa	85
Erikseen ostettavat lisävarusteet	85
EPREL-tietokanta	85
Takuu	85
Asennus	86
Näkymä etupuolelta	86
Näkymä takapuolelta	87
Sijoitusalue	88
Pesukoneen kantaminen sijoituspaikkaan	88
Kuljetustuen irrottaminen	89
Kuljetustuen asennus paikalleen	91
Koneen suoristaminen	92
Säätojan pidentäminen ja lukitseminen	92
Sijoitus työtason alle	93
Pesutorni	93
Mielen vesiturvajärjestelmä	94
Tulovesiliitäntä	96
Poistovesiliitäntä	98
Koukkupään asentaminen	98
Liitäntä viemäriputken liittimeen	99
Sähköliitäntä	100
Kulutusarvot	101
Tekniset tiedot	102
Vaatimustenmukaisuusvakuutus	103
Asetukset	104
Asetusten valitseminen	104
Asetusten muokkaaminen	104
Asetukset-valikosta poistuminen	104

Käyttö / Näyttö 	105
Kieli 	105
Kulutus	105
PIN-koodi	105
Muisti	106
Kellonajan näyttö	106
Äänenvoimakkuus	106
Näytön kirkkaus	106
Lämpötilayksikkö	106
Valmiustila Näyttö	106
Ohjelman kulku	107
TwinDos	107
Likaisuus	107
Veden korkeus Vesi +	107
Huuht.veden kork. enint	108
Liotusaika	108
Esipesuajan lisäys Puuvilla	108
Hellävarainen	108
Pöyhintä	108
Verkotus	109
Miele@home	109
SmartGrid	110
Etäkäyttö	110
Etäpäivitys	111
Laiteparametrit	112
Oikeudellinen ilmoitus	112
Tekijänoikeudet ja lisenssit – käyttö- ja ohjausohjelmisto	112
Tekijänoikeudet ja lisenssit – tiedonsiirtomoduuli	112
Asennusedellytykset	113
Alhainen vedenpaine	113
Pesuveden jäädytys	113
Lämpötilan alentaminen	113
Pesu- ja hoitoaineet	114
Pesuaineet	114
Erikoispesuaineet 	115
Tekstiilinhoitoaineet 	116
Apuaine 	116
Koneen hoito	116

Pidä huolta ympäristöstäsi

Pakkauksen hävittäminen

Pakkaus helpottaa laitteen käsittelyä ja suojaa sitä vaurioilta kuljetuksen aikana. Pakkausmateriaalit on valmistettu luonnossa hajoavista ja useimmiten uusiokäyttöön soveltuvista materiaaleista.

Pakkausmateriaalin palauttaminen kiertoon säästää raaka-aineita. Lajitele pakkausmateriaalit asianmukaisesti keräysastioihin. Kuljetuspakkaukset voit palauttaa Miele-kauppiallesi.

Vanhan koneen käytöstä poistaminen

Sähkö- ja elektroniikkalaitteet sisältävät monenlaisia arvokkaita materiaaleja. Ne sisältävät kuitenkin myös aineita, seoksia ja osia, jotka ovat laitteiden toiminnan ja turvallisuuden kannalta välttämättömiä. Tavallisen kuiva- tai sekajätteen joukossa tai muuten asiattomasti käsiteltyinä tällaiset aineet voivat aiheuttaa haittaa terveydelle ja vahingoittaa ympäristöä. Älä siksi missään tapauksessa hävitä vanhaa laitettasi kuiva- tai sekajätteen mukana.



Vie käytöstä poistettava laite kotikuntasi järjestämään ilmaiseen sähkö- ja elektroniikkaromun keräyspisteeseen tai kierrätyskeskukseen. Voit myös palauttaa sen kodinkoneliikkeeseen tai Mielelle. Lain mukaan olet itse vastuussa mahdollisten laitteessa olevien henkilötietojesi poistamisesta. Laki velvoittaa sinua poistamaan ehjinä laitteesta kaikki vanhat paristot ja irrotettavat käytöstä poistettavat akut ja lamput, jotka voi poistaa rakenteita rikkomatta. Toimita ne asianmukaisesti ilmaisiin keräyspisteisiin. Muista aina säilyttää vanha laite poissa lasten ulottuvilta, kunnes viet sen keräyspisteeseen.

Tämä pyykinpesukone täyttää asetetut turvallisuusmääräykset. Sen asiaton käyttö voi kuitenkin aiheuttaa henkilö- tai esinevahinkoja.

Lue tämä käyttöohje huolellisesti ennen kuin alat käyttää pesukonetta. Se sisältää asennukseen, turvallisuuteen, käyttöön ja huoltoon liittyviä tärkeitä ohjeita. Näin vältät mahdolliset vahingot ja pesukoneen rikkoontumisen.

Standardin IEC 60335-1 vaatimusten mukaisesti Miele kehottaa sinua lukemaan kappaleet Asennus ja Tärkeät turvallisuusohjeet ja noudattamaan niitä.

Miele ei vastaa vahingoista, jotka aiheutuvat näiden ohjeiden noudattamatta jättämisestä.

Säilytä tämä käyttöohje! Jos luovutat koneen toiselle käyttäjälle, muista antaa käyttöohje sen mukana.

Määräystenmukainen käyttö

- ▶ Tämä pesukone on tarkoitettu käytettäväksi kotitalouksissa ja kotitalouksien kaltaisissa ympäristöissä.
- ▶ Tätä pesukonetta ei ole tarkoitettu käytettäväksi ulkotiloissa.
- ▶ Tätä pesukonetta saa käyttää ainoastaan kotitalouksissa ja kotitalouksien kaltaisissa ympäristöissä ja vain sellaisten tekstiilien pesemiseen, joiden hoito-ohjeessa sallitaan vesipesu. Kaikenlainen muu käyttö on kiellettyä. Miele ei vastaa koneen asiattomasta tai väärästä käytöstä aiheutuneista vahingoista.
- ▶ Henkilöt, jotka eivät pysty käyttämään pesukonetta turvallisesti fyysisten, aistillisten tai henkisten kykyjensä puutteellisuuden vuoksi tai jotka ovat kokemattomia ja tietämättömiä pesukoneen toiminnasta, eivät saa käyttää tätä konetta ilman vastuullisen henkilön valvontaa tai opastusta.

Tärkeitä turvallisuusohjeita

Jos kotonasi on lapsia

- ▶ Pidä alle 8-vuotiaat lapset loitolla pesukoneesta, jollet valvo heidän toimiaan koko ajan.
- ▶ Yli 8-vuotiaat lapset saavat käyttää pesukonetta ilman valvontaa ainoastaan, jos heille on kerrottu miten konetta käytetään turvallisesti. Lasten on ymmärrettävä, millaisia vaaratilanteita pesukoneen väärä käyttö voi aiheuttaa.
- ▶ Älä anna lasten puhdistaa tai huoltaa pesukonetta ilman valvontaa.
- ▶ Valvo lapsia aina, kun he oleskelevat pesukoneen läheisyydessä. Älä koskaan anna lasten leikkiä pesukoneella.

Tekninen turvallisuus

- ▶ Noudata kappaleiden “Asennus” sekä “Tekniset tiedot” ohjeita.
- ▶ Ennen kuin asennat koneen paikalleen, tarkista ettei pesukoneessa ole näkyviä kuljetusvaurioita. Vahingoittunutta konetta ei saa ottaa käyttöön.
- ▶ Ennen kuin kytket pesukoneen sähköverkkoon, tarkista ehdottomasti, että laitteen arvokilvessä ilmoitettu jännite ja taajuus vastaavat sähköverkon jännitettä ja taajuutta. Jos olet epävarma, anna sähköalan ammattilaisen tarkistaa sähköliitännät.

► Ajoittainen tai jatkuva käyttö itsenäisten tai verkon kanssa synkronoimattomien energiajärjestelmien (kuten erillisten verkkojen, vara-voimajärjestelmien) kanssa on mahdollista. Edellytyksenä on, että käytettävä energiajärjestelmä on standardin EN 50160 tai muun vastaavan standardin mukainen.

Asennus täytyy myös saarekekäytössä ja ei synkronoidussa käytössä varustaa suojalaitteilla, joita edellytetään tavanomaisen sähköasennuksen ja tämän Miele-tuotteen käytön yhteydessä, ja niiden asianmukainen toiminta on varmistettava, tai vaihtoehtoisesti asennus on varustettava muunlaisilla vastaavan suojaustason takaavilla suojalaitteilla. Tämä voidaan tehdä esimerkiksi VDE-AR-E 2510-2:n nykyisissä soveltamisäännöissä kuvatulla tavalla.

► Pesukoneen sähköturvallisuus on taattu ainoastaan silloin, kun se on liitetty asianmukaisesti asennettuun ja maadoitettuun sähköliitäntään.

Maadoitus on koneen käyttöturvallisuuden kannalta ehdottoman tärkeä. Jos olet epävarma, anna sähköalan ammattilaisen tarkistaa sähköliitännät.

Miele ei vastaa vahingoista, jotka johtuvat koneen liittämisestä maadoittamattomaan tai puutteellisesti maadoitettuun sähköliitäntään.

► Pesukonetta ei saa liittää sähköverkkoon jatkojohdon tai haaroituspistorasian avulla. Ne voivat ylikuumentua ja aiheuttaa palovaaraa.

► Vialliset osat saa vaihtaa ainoastaan alkuperäisiin Miele-varaosiin. Ainoastaan näistä osista Miele voi taata, että ne täyttävät kaikki asetetut turvallisuusmääräykset.

► Pistorasiaan on päästävä aina käsiksi myös pesukoneen asennuksen jälkeen, jotta kone on helppo irrottaa sähköverkosta.

► Jätä pesukoneen korjaustyöt aina valtuutetun Miele-huollon tehtäväksi. Asiattomista korjauksista voi aiheutua pesukoneen käyttäjälle vaaratilanteita, joista valmistaja ei voi olla vastuussa.

Tärkeitä turvallisuusohjeita

- ▶ Takuu raukeaa, jos pesukonetta korjaa joku muu kuin Mielen valtuuttama huoltoliike.
 - ▶ Jos laitteen liitântäjohto vahingoittuu, vain Mielen valtuuttama huoltoliike saa vaihtaa sen uuteen Miele-liitântäjohtoon.
 - ▶ Vian sattuessa sekä puhdistuksen ja huollon aikana pesukone täytyy tehdä jännitteettömäksi. Pesukone on kytketty pois sähköverkosta vasta kun:
 - koneen pistotulppa on vedetty pois pistorasiasta tai
 - mahdollinen automaattisulake on kytketty pois päältä tai
 - mahdollinen kierresulake on kierretty irti sulakekeskuksesta.
 - ▶ Mielen vesiturvajärjestelmä suojaa kattavasti erilaisilta vesivahingon tilanteilta, mikäli noudatat seuraavia ohjeita:
 - Tee vesi- ja sähköliitännät asianmukaisesti.
 - Jos pesukoneessa on näkyviä vaurioita, vialla on korjattava välittömästi ja vialliset osat vaihdettava uusiin.
 - ▶ Vedenpaineen on oltava vähintään 100 kPa ja se saa olla enintään 1 000 kPa.
 - ▶ Tätä pesukonetta ei saa käyttää muualla kuin kiinteästi paikallaan pysyvissä sijoituspaikoissa (esim. asennus laivoihin on kielletty).
 - ▶ Älä tee pesukoneeseen mitään muutostöitä, mikäli nämä eivät ole nimenomaan Mielen hyväksymiä.
 - ▶ Pesukone on varustettu erityisvaatimukset (esim. lämmön-, kosteuden-, kemikaalien-, kulutuksen- ja tärinänkestävyys) täyttävällä erikoisvalonlähteellä. Tätä valonlähdettä saa käyttää vain tähän nimenomaiseen tarkoitukseen. Tämä valonlähde ei sovellu huonetilan valaisuun. Valonlähteen saa vaihtaa ainoastaan Mielen valtuuttama huoltoliike.
- Tässä pesukoneessa on 1 energiatehokkuusluokkaan G kuuluva valonlähde.

Asianmukainen käyttö

- ▶ Älä sijoita pesukonetta tilaan, jossa se on alttiina jäätymiselle. Pesukoneen letkut voivat rikkoutua niihin jääneen veden jäätyessä, ja kylmyys voi myös vaikuttaa koneen elektronisiin toimintoihin.
- ▶ Poista pesukoneen takaseinään kiinnitetyt kuljetustuet ennen pesukoneen käyttöönottoa (ks. kappaleen “Asennus” kohta “Kuljetustukien poisto”). Paikalleen unohtuneet kuljetustuet voivat linkousvaiheessa vahingoittaa konetta ja saada sen liikkumaan, jolloin se voi vahingoittaa lähellä olevia kalusteita/laitteita.
- ▶ Sulje varmuuden vuoksi vesihana, kun et käytä konetta pitkään aikaan (esimerkiksi lomien ajaksi). Tämä on tärkeää varsinkin silloin, kun pesukone on sijoitettu tilaan, jossa ei ole lattiakaivoa.
- ▶ Tulvimisvaara!
Jos ripustat poistoletkun koukkupään esim. käsienpesualtaaseen, kiinnitä koukkupää kunnolla, esimerkiksi vesihanaan, ettei se työnny ulosvirtaavan poistoveden voimasta pois altaasta ja suihkuta likavettä lattialle. Tarkista myös, että vesi poistuu altaasta riittävän nopeasti, niin ettei se tulvi altaan reunojen yli.
- ▶ Huolehdi siitä, ettei pesukoneeseen joudu metalliesineitä (esim. kolikoita, nautoja tai ruuveja), koska ne voivat vahingoittaa pesurumppua ja -allasta, mikä puolestaan voi vahingoittaa pyykkiäsi.
- ▶ Ole varovainen, kun avaat luukun kuumaa höyryä tuottavien toimintojen jälkeen. Koneesta tuleva vesihöyry sekä pesurummun ja luukun lasin sisäpinnat voivat olla polttavan kuumia. Astu askel taaksepäin ja odota hetki, kunnes kuumin höyry on haihtunut.
- ▶ Pesukoneen enimmäistäyttömäärä on 9,0 kg (kuivaa pyykkiä). Katso yksittäisten ohjelmien pienemmät enimmäistäyttömäärät kappaleesta “Ohjelmanvalintataulukko”.

Tärkeitä turvallisuusohjeita

- ▶ Kun pesuainetta annostellaan oikein, kone ei tarvitse kalkinpoistoa. Jos koneeseen on kuitenkin kertynyt paksu kerros kalkkia, voit käyttää sitruunahappoa sisältävää kalkinpoistoainetta. Miele suosittelee Mielen kalkinpoistoainetta, jonka voit tilata verkkokaupastamme tai Miele-huollosta. Noudata ehdottomasti kalkinpoistoaineen annostus- ja käyttöohjeita.
- ▶ Huuhtelee liuottimia sisältävillä aineilla käsittelemäsi tekstiilit huolellisesti puhtaalla vedellä ennen kuin peset ne koneessa.
- ▶ Älä missään tapauksessa käytä liuottimia sisältäviä pesuaineita (esim. pesubensiiniä) pesukoneessa, koska ne voivat vahingoittaa pesukonetta ja synnyttää myrkyllisiä kaasuja. Tulipalon ja räjähdyksen vaara!
- ▶ Älä missään tapauksessa käytä liuottimia sisältäviä pesuaineita (esim. pesubensiiniä) pesukoneen pinnoilla tai niiden läheisyydessä. Liuottimet voivat vahingoittaa kaikkia muovisia pintoja.
- ▶ Jos käytät värjäysaineita pesukoneessa, niiden on oltava tarkoitettu nimenomaan pesukonekäyttöön. Käytä pesukonetta värjäykseen vain satunnaisesti, älä jatkuvasti. Noudata ehdottomasti värjäysaineen valmistajan käyttö- ja annostusohjeita.
- ▶ Väriinpoistoaineet eivät sovellu konepesuun, sillä ne sisältävät rikkiä, joka voi vahingoittaa pesukonetta.
- ▶ Jos pesuainetta roiskuu silmiin, huuhtelee silmät välittömästi haa-lealla vedellä. Jos pesuainetta on nieltä, ota välittömästi yhteys Myrkytystietokeskukseen. Vältä pitkäaikaista kosketusta pesuaineen kanssa, etenkin jos ihosi on herkkä tai vahingoittunut.

Varusteet ja varaosat

- ▶ Käytä vain Mielen alkuperäisiä varusteita. Jos koneeseen asennetaan muita osia, sen takuuajka ja tarvittaessa takuu ja/tai tuotevastuu päättyvät.
- ▶ Miele-kuivausrumpu ja Miele-pesukone voidaan sijoittaa päällekkäin pesutorniksi. Tätä varten tarvitset lisävarusteena ostettavan pesutornin kiinnityssarjan. Huolehdi siitä, että kiinnityssarja sopii omaan Miele-kuivausrumpuusi ja Miele-pesukoneeseesi.
- ▶ Jos olet hankkinut lisävarusteena Miele-jalustan, varmista että se sopii nimenomaan tähän pesukoneeseen.
- ▶ Miele antaa toiminnallisille varaosille jopa 15 ja vähintään 10 vuoden toimitustakuun kyseisen pesukonemallin valmistuksen päättymisen jälkeen.

Miele ei ole vastuussa sellaisista vahingoista, jotka aiheutuvat siitä, että tätä konetta käytetään turvallisuusohjeiden vastaisesti.

Pesukoneen käyttö

Ohjaustaulu

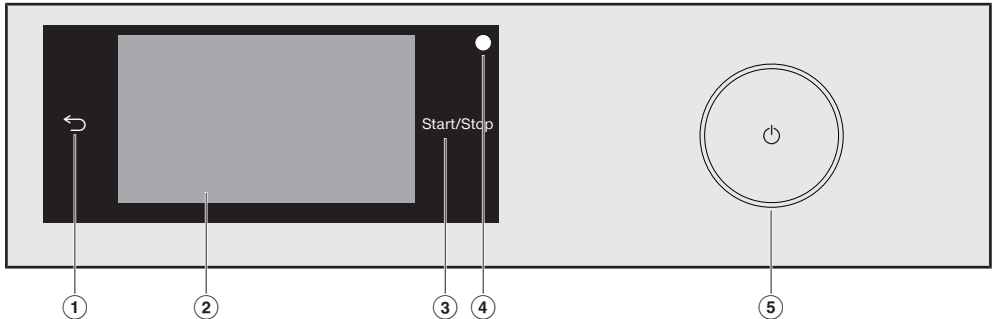

- 1 Hipaisupainike ↵**
Paluu valikon edelliselle tasolle.
- 2 Kosketusnäyttö**
- 3 Hipaisupainike *Start/Stop***
Hipaisupainike *Start/Stop* käynnistää valitun ohjelman tai pysäyttää käynnissä olevan ohjelman. Hipaisupainike *Start/ Stop* alkaa vilkkua hitaasti, heti, kun jokin ohjelma on valmis käynnistettäväksi. Kun ohjelma käynnistetään, hipaisupainike alkaa palaa tasaisesti.
- 4 Optinen liitäntä**
Tähän liitäntään Miele-huolto voi liittää tietokoneen huoltotöitä tai ohjelmien päivitystä varten.
- 5 Painike ⏻**
Kytkee pesukoneen päälle ja pois päältä. Energian säästämiseksi pesukone kytkeytyy pois päältä automaattisesti. Tämä tapahtuu 15 minuuttia ohjelman päättymisen/pöyhintävaiheen jälkeen tai jos olet kytkenyt pesukoneen virran päälle, mutta et ole käyttänyt konetta.

Kosketusnäyttö ja hipaisupainikkeet

Hipaisupainikkeet ↵ ja *Start/Stop* sekä kosketusnäytössä näkyvät painikkeet reagoivat sormen kosketukseen.

Terävät esineet, kuten kynät voivat naarmuttaa kosketusnäyttöä.
Käytä kosketusnäyttöä pelkästään sormilla.

Päävalikko

Kun kytket pesukoneen päälle, näyttöön ilmestyy päävalikko.

Päävalikosta pääset kaikkiin tärkeisiin alavalikoihin.

Voit aina palata päävalikkoon koskettamalla hipaisupainiketta . Tekemäsi asetukset eivät tällöin tallennu muistiin.



Päävalikon sivu 1

Pyyhkäisemällä näyttöä pääset päävalikon toiselle sivulle.



Päävalikon sivu 2

Symboli  näkyy kellonajan vieressä, kun pesukone on liitetty verkkoon.

Ohjelmat

Tästä voit valita erilaisia pesuohjelmia.

☆ Suosikit

Voit tallentaa jopa 12 omiin tarpeisiisi sopeutettua pesuohjelmaa (ks. kappale Suosikkiohjelmat).

MobileStart

Toiminnolla MobileStart voit käyttää pesukonetta etänä Miele-sovelluksen kautta.

Asetuksen Etäkäyttö täytyy olla kytkettynä päälle.

Kosketa hipaisupainiketta MobileStart ja noudata näytön ohjeita.

Pesuvinkkejä

Pesuvinkkejä-valikko opastaa sinua askel askeleelta sopivimman pesuohjelman valintaan (ks. kappale Pesuvinkkejä).

Hoito

Hoito-valikosta löydät TwinDos-järjestelmän ja ohjelman Koneen puhdistus (ks. kappale Puhdistus ja hoito).

Asetukset

Asetukset-valikon avulla voit muuttaa pesukoneen elektroniikan toimintaa haluamallasi tavalla (ks. kappale Asetukset).

Pesukoneen käyttö

Esimerkkejä näytön käytöstä

Valikkoluettelot

Ohjelmat-valikko (voit valita vain yhden vaihtoehdon)



Voit selata valikkoja oikealle tai vasemmalle pyyhkäisemällä näyttöä. Aseta sormesi kosketusnäytölle ja liikuta sitä haluamaasi suuntaan.

Oranssista vierityspalkista näet, että vaihtoehtoja on vielä lisää.

Kun haluat valita jonkin pesuohjelman, kosketa kyseisen ohjelman nimeä.

Näyttöön tulee kyseisen ohjelman perusvalikko.

Lisävalinnat-valikko (voit valita useita vaihtoehtoja)



Voit selata valikkoja oikealle tai vasemmalle pyyhkäisemällä näyttöä. Aseta sormesi kosketusnäytölle ja liikuta sitä haluamaasi suuntaan.

Oranssista vierityspalkista näet, että vaihtoehtoja on vielä lisää.

Valitse yksi tai useampia *Lisätoimintoja* koskettamalla *Lisävalinnat*.

Valittuina olevat *Lisätoiminnot* muuttuvat oranssiksi.

Jos haluat kumota jonkin *Lisätoiminnon* valinnan, kosketa kyseisen *Lisätoiminnon* hipaisupainiketta uudelleen.

Hipaisupainikkeella OK voit ottaa valitsemasi *Lisätoiminnot* käyttöön.

Ohjelman paikan vaihtaminen

Voit muuttaa valikon ohjelmien järjestystä siirtämällä ohjelmia.



- Pidä sormeasi haluamasi ohjelman päällä, kunnes ohjelman ympärille syttyy kehys.
- Siirrä ohjelmaa liikuttamalla sormeasi haluamaasi suuntaan.
- Ota sormesi näytöltä haluamassasi kohdassa.

Ohjelma siirtyy kyseiseen kohtaan.

Lukuarvojen asettaminen

Joissakin valikoissa valittavanasi on lukuarvoja.

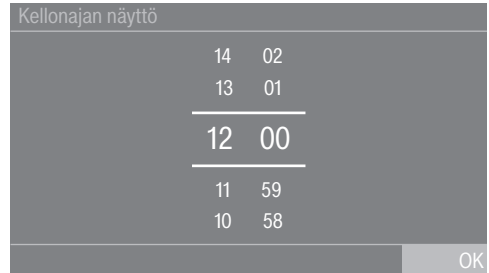

Syötä numerot pyyhkäisemällä näyttöä ylös- tai alaspäin. Aseta sormesi muutettavan numeron päälle ja liikuta sormea haluamaasi suuntaan. Vahvasta syöttämäsi lukuarvo koskettamalla hipaisupainiketta OK.

Vinkki: Koskettamalla numeroja lyhyesti saat näkyviin numeronäppäimistön. Kun olet syöttänyt kelvollisen arvon, hipaisupainike OK muuttuu vihreäksi.

Pesukoneen käyttö

Vetovalikko

Vetovalikosta saat näkyviin erilaisia tietoja, kuten pesuohjelman tiedot.



Kosketa näyttöruudun yläreunaa keskeltä ja vedä sormeasi näyttöä pitkin alas.

Ohjeiden hakeminen näyttöön

Päävalikossa ja Ohjelmat-valikossa näytön alarivillä näkyy Ohje.

- Kosketa hipaisupainiketta Ohje, niin saat ohjeen näyttöön.
- Kosketa hipaisupainiketta sulje, kun haluat palata edelliseen näyttöön.

Valikon tasolta poistuminen

- Kosketa hipaisupainiketta ↶, kun haluat palata valikon edelliselle tasolle.

Tekemäsi valinnat, joita et vielä vahvistanut valitsemalla OK, eivät tallennu.

⚠ Väärän asennuksen ja väärin tehtyjen liitännöiden aiheuttama vahinkojen vaara.

Vääränlainen asennus ja väärin tehdyt liitännät aiheuttavat vakavien esi-nevahinkojen vaaran.

Noudata kappaleen Asennus ohjeita.

Tälle pesukoneelle on tehty täydellinen toimintojen testaus tehtaalla, siksi pesurumpuun saattaa olla jäänyt hieman vettä.

Suojakelmujen ja mainostarrojen poisto

■ Poista:

- luukun suojakelmu (jos koneessa sellainen on).
- kaikki mainostarrat (jos sellaisia on) koneen etupuolelta ja päältä.

Älä missään tapauksessa irrota tarroja, jotka näkyvät vasta kun luukku on auki (esim. arvokilpi).

Poista pesuainepatruunat ja koukkupää pesurummusta

Rummussa on kaksi pesuainepatruunaa pesuaineen automaattista annostusta varten ja koukkupää poistoletkua varten.

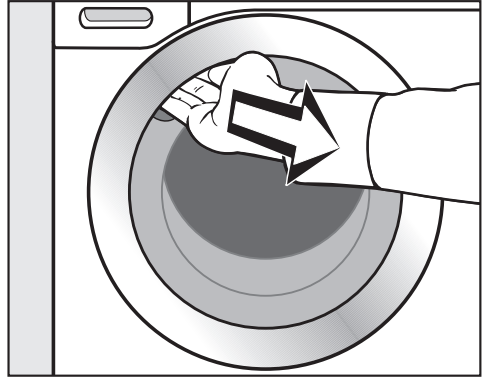

- Tartu luukun kahvaan ja vedä luukku auki.
- Poista molemmat patruunat ja koukkupää pesurummusta.

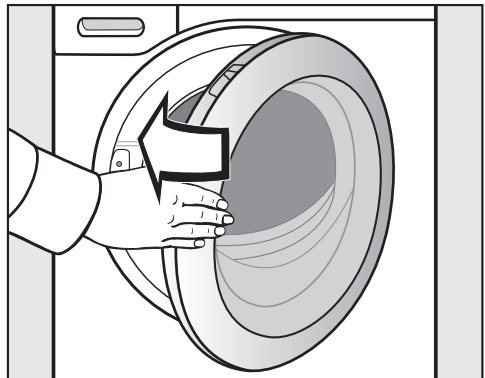

- Sulje luukku heilauttamalla se kevyesti kiinni.

Ensimmäinen käyttökerta

Miele@home

Pesukone on varustettu sisäänrakennetulla WLAN-moduulilla.

Sen käyttöä varten tarvitset:

- WLAN-verkon
- Miele@mobile-sovelluksen
- Miele-käyttäjätilin. Voit luoda käyttäjätilin Miele@mobile-sovelluksella.

Miele@mobile-sovellus opastaa sinua yhteyden muodostamisessa pesukoneesi ja kotisi WLAN-verkon välille.

Kun olet liittännyt pesukoneesi WLAN-verkkoon, voit suorittaa sovelluksella mm. seuraavia toimintoja:

- käyttää pesukonetta etäohjauksella
- saada tietoa pesukoneesi senhetkisestä toimintatilasta
- saada tietoa pesukoneesi ohjelmankulusta

WLAN-verkkoon liittäminen lisää pesukoneen energiankulutusta, myös silloin, kun koneen virta on kytketty pois päältä.

Varmista, että WLAN-verkon signaalinvoimakkuus on riittävä pesukoneen sijoituspaikassa.

WLAN-yhteyden käyttövarmuus

WLAN-yhteys toimii samalla taajuusalueella monien muiden laitteiden (kuten mikroaaltouunien ja kauko-ohjattavien lelujen) kanssa. Tämä voi aiheuttaa hetkellisiä yhteyshäiriöitä tai yhteyden katkeamisen kokonaan. Siksi emme voi taata, että järjestelmän tarjoamat toiminnot olisivat ehdottomasti jatkuvasti käytettävissä.

Miele@home:n käytettävyys

Käyttömaan Miele@home-palvelujen saatavuus vaikuttaa Miele-sovelluksen käyttöön.

Miele@home-palvelua ei ole saatavissa kaikissa maissa.

Lisätietoja palvelun käytettävyydestä löydät internetsivuiltamme www.miele.com.

Miele-sovellus

Voit ladata Miele-sovelluksen ilmaiseksi Apple App Storesta[®] tai Google Play Storesta[™].



Pesukoneen kytkeminen päälle

- Paina virtakytkintä (⏻).

Näyttöön ilmestyy tervehdysteksti.

Näyttöruutu opastaa sinut läpi käyttöönoton **6:n vaiheen**.

1. Näytön kielen valinta

Näyttöruutuun ilmestyy viesti, joka kehottaa sinua valitsemaan kielen. Voit halutessasi vaihtaa kieltä Asetukset-valikosta milloin vain.



- Selaa valikkoa oikealle tai vasemmalle, kunnes haluamasi kieli tulee näkyviin.
- Kosketa haluamasi kielen painiketta.

Valitsemasi kieli näkyy oranssina ja näyttö siirtyy Miele@home:n asentamiseen.

2. Valmistelut Miele@home-käyttöä varten

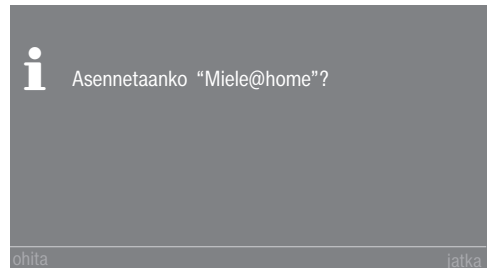

- Jos haluat asentaa Miele@homen nyt, kosketa hipaisupainiketta jatka.

Vinkki: Jos haluat suorittaa asennuksen myöhemmin, kosketa hipaisupainiketta ohita. Näyttöön tulee ilmoitus:

i Asennus myöhemmin kohdasta "Asetukset / "Miele@home" mahdollinen. Kuittaa se hipaisupainikkeella OK.

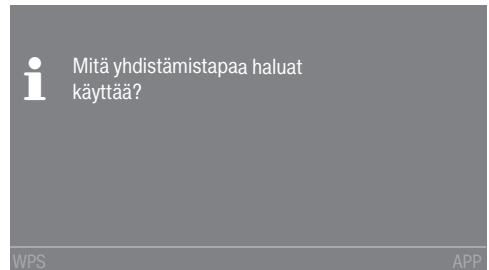

- Valitse haluamasi yhteydenmuodostamistapa.

Näyttö ja Miele@mobile-opastavat sinua yhteyden muodostamisen seuraavissa vaiheissa.

Ensimmäinen käyttökerta

3. Kellonajan näyttötavan valinta

Voit valita kellonajan näyttötavaksi joko 24 tai 12 tunnin kellon.

- Valitse haluamasi näyttötapa ja vahvista se hipaisupainikkeella OK.

Näyttö siirtyy kellonajan asettamiseen.

Kellonajan asettaminen

Tämä asetus tulee näkyviin vain, jos et vielä ole yhdistänyt pesukonetta WLAN-kotiverkkoon.

Kun kone yhdistetään WLAN-verkkoon, kellonaika asentuu automaattisesti.

Kellonajan näyttö

14 02

13 01

12 00

11 59

10 58

OK

- Aseta sormesi muutettavan numeron päälle ja liikuta sormeasi haluamaasi suuntaan.
- Vahvista hipaisupainikkeella OK.

4. Kuljetustuen irrotus

 Poistamatta jäävien kuljetustuen aiheuttama vaurioiden vaara. Paikalleen unohtuneet kuljetustuet voivat aiheuttaa vahinkoa koneelle ja lähellä oleville kalusteille/laitteille. Poista kuljetustuet kappaleessa Asennus ja liitännät neuvotulla tavalla.

- Kun olet poistanut kuljetustuet, kuittaa ilmoitus hipaisupainikkeella OK.

Näyttöön tulee ilmoitus:

 Poista kuljetustuet ja noudata käyttöohjeen turvallisuusja käyttöönottoohjeita..

- Kuittaa ilmoitus hipaisupainikkeella OK.

Näyttö siirtyy TwinDos-järjestelmän asennukseen.

5. TwinDos-järjestelmän käyttöönotto

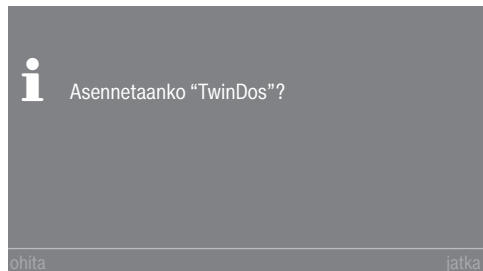

- Kosketa hipaisupainiketta jatka, jos haluat ottaa TwinDos-järjestelmän käyttöön heti.

Vinkki: Jos haluat suorittaa asennuksen myöhemmin, kosketa hipaisupainiketta ohita. Näyttöön tulee ilmoitus:

i Asennus myöhemmin kohdasta "Asetukset" / "TwinDos" mahdollinen. Kuittaa se hipaisupainikkeella OK.

Lokeron ① asetukset

Seuraavassa kerrotaan, miten teet Miele UltraPhase 1 ja Miele UltraPhase 2 asetukset. Muiden pesuaineiden asetukset tehdään samalla tavalla.

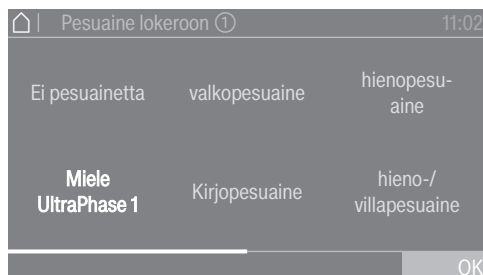

- Kosketa hipaisupainiketta Miele UltraPhase 1.

Näyttöön tulee ilmoitus:

i Noudata käyttämäsi pesuaineen annostelusuositusta normaallikaiselle pyykille. Huomioi vedenkovuus.

UltraPhase 1:n annostusmäärä on asetettu kovuusalueen (kovuus-alue II) mukaiseksi.

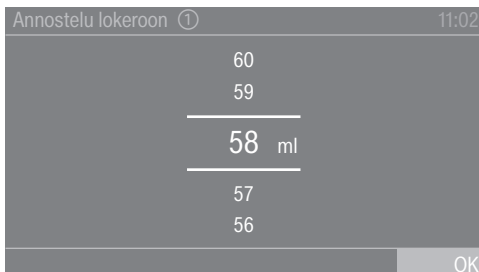

- Vahvista esiasetettu arvo hipaisupainikkeella OK tai muuta arvoa.

UltraPhase 1	
Kovuusalue I	46 ml
Kovuusalue II	58 ml
Kovuusalue III	70 ml

Ensimmäinen käyttökerta

Näyttörüutuun tulee:

i Aseta ① paikalleen

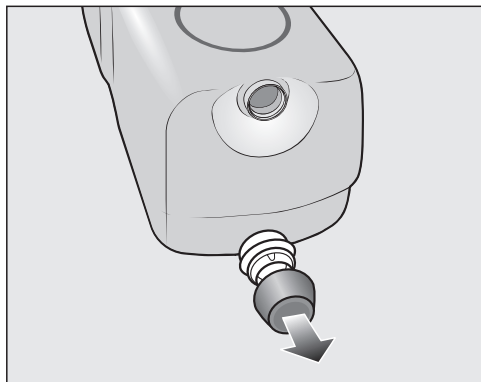

■ Poista korkki koneen mukana toimitetusta **UltraPhase 1** pesuainepatruunasta.

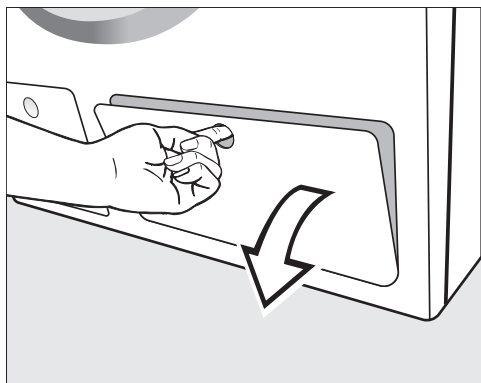

■ Vedä TwinDos-lokerikon luukku auki.

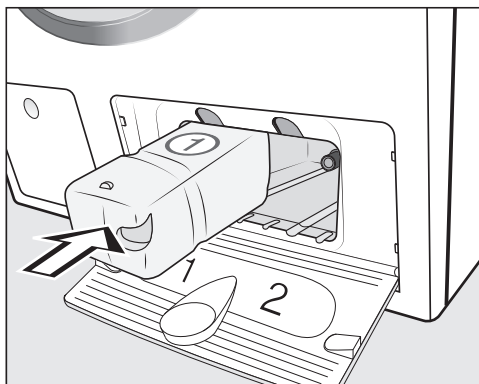

■ Työnnä pesuainepatruuna **UltraPhase 1** lokeroon 1 niin, että se napsahtaa paikalleen.

Näyttörüutuun tulee seuraava teksti:



i Määritä UltraPhase 2 asetukset

Lokeron ② asetukset

UltraPhase 2:n annostusmäärä on asetettu kovuusalueen  (**kovuus-alue II**) mukaiseksi.

Annostelu lokeroon ②		11:02
	47	
	46	
	<hr/>	
	45 ml	
	<hr/>	
	44	
	43	
		OK

- Vahvasta esiasetettu arvo hipaisupainikkeella OK tai muuta arvoa.

UltraPhase 2		
	Kovuusalue I	36 ml
	Kovuusalue II	45 ml
	Kovuusalue III	54 ml

Näyttöruutuun tulee:

- Aseta ② paikalleen

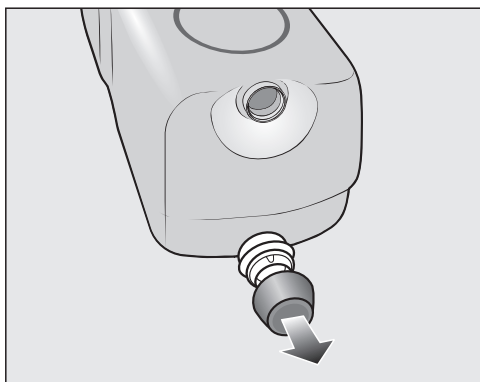

- Poista korkki koneen mukana toimitetusta **UltraPhase 2** pesuainepatruunasta.

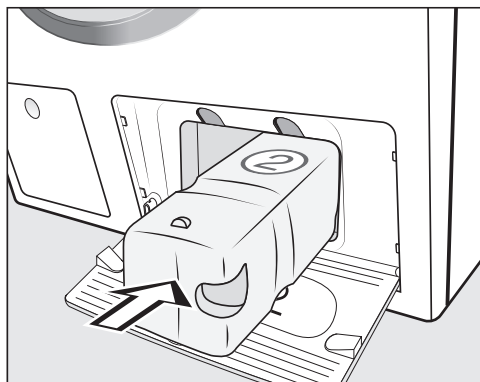

- Työnnä pesuainepatruuna **UltraPhase 2 lokeroon 2** niin, että se napsahtaa paikalleen.

Kun työnnät patruunaa sisään, näyttöruutuun tulee:

- "TwinDos" on asennettu. Korjauksia voi suorittaa kohdasta Asetukset / "TwinDos"

- Vahvasta hipaisupainikkeella OK.
- Sulje TwinDos-lokeron luukku.

Näyttö vaihtuu kalibrointiohjelmaan.

Ensimmäinen käyttökerta

6. Kalibrointiohjelman käynnistäminen

Jotta pesukoneen veden- ja sähkönkulutus olisi optimaalinen ja pesutulos paras mahdollinen, pesukone on kalibroitava ennen käyttöönottoa.

Käynnistä tätä varten ohjelma *Puuvilla ilman* pestävää pyykkiä.

Voit käynnistää toisen ohjelman vasta kalibroinnin jälkeen.

Näyttöön tulee ilmoitus:

i Avaa vesihana ja käynnistä 90°C Puuvilla-ohjelma ilman pyykkiä

■ Vahvasta hipaisupainikkeella OK.

Näyttöön tulee kyseisen ohjelman perusvalikko *Puuvilla*.



■ Kosketa hipaisupainiketta *Start/Stop*.

Pesukoneen kalibrointi käynnistyy. Se kestää noin 2 tuntia.

Toiminnon päätyttyä näyttöön tulee ilmoitus:

i Käyttöönotto suoritettu

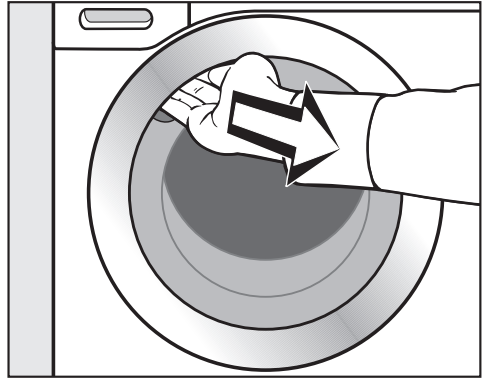

■ Tartu luukun kahvaan ja vedä luukku auki.

Vinkki: Jätä luukku raolleen, jotta rumpu saa kuivua.

■ Kytke pesukone pois päältä painamalla painiketta .

Energian- ja vedenkulutus

- Käytä hyväksesi kunkin pesuohjelman enimmäistäyttömäärä. Tällöin pesukone kuluttaa vähiten vettä ja energiaa suhteessa pestävän pyykin määrään.
- Energian- ja vedenkulutuksen suhteen tehokkaimpien ohjelmien ohjelma-ajat ovat yleensä tavallista pitempiä. Pidentämällä ohjelma-aikaa voidaan saavuttaa samanlainen pesutulos jo alemmissa pesulämpötiloissa.

Esimerkiksi ohjelman ECO 40-60 ohjelma-aika on pitempi kuin ohjelman Puuvilla 40 °C tai 60 °C. Ohjelma ECO 40-60 on kuitenkin energian- ja vedenkulutukseltaan tehokkaampi, mutta sen ohjelma-aika on pitempi.

- Pese pienet, vain vähän likaiset pyykkimäärät ohjelmalla Pika 20.
- Nykyaikaisilla pesuaineilla pyykki puhdistuu myös alhaisissa lämpötiloissa (esim. 20 °C). Käyttämällä alhaisia lämpötiloja säästät energiaa.

Pesukoneen hygienia

Jos peset jatkuvasti alhaisissa lämpötiloissa ja/tai käytät pelkästään nesteistä pesuainetta, pesukoneeseen voi kertyä mikrobikasvustoa ja pesukone voi alkaa haista pahalle. Puhdista pesukone kerran kuukaudessa.

Kun näyttöön tulee ilmoitus Hygienia Info: Valitse "Hoito" ja käynnistä ohjelma "Koneen puhdistus", pesukone on puhdistettava puhdistusohjelmalla.

Huomioitavaa, jos aiot kuivata pyykin kuivausrummussa

Valittu linkousnopeus vaikuttaa pyykin jäännöskosteuteen ja pesukoneen melutasoon.

Mitä suuremman linkousnopeuden valitset, sitä pienempi on lingotun pyykin jäännöskosteus. Samalla pesukoneen melutaso kuitenkin nousee.

Linkoa pyykki mahdollisimman suurella linkousnopeudella, niin pyykin kuivaus kuivausrummussa kuluttaa mahdollisimman vähän energiaa.

Luontoa säästävää pyykinpesua

Feedback (Kulutustiedot)

Vetovalikosta saat näyttöön tietoa pesukoneen energian- ja vedenkulutuksesta

Näytöstä voit nähdä seuraavia tietoja:

- Ennusteen ohjelman energian- ja vedenkulutuksesta ennen ohjelman käynnistymistä.
- Ohjelman todellisen energian- ja vedenkulutuksen sekä kustannukset niin käynnissä olevan ohjelman aikana kuin sen päättyttyä.



- Avaa vetovalikko.

1. Ennustettu kulutus

Ennustettu energian- ja vedenkulutus näkyy palkkeina oikealla.

Mitä enemmän palkkeja näytössä näkyy, sitä enemmän energiaa tai vettä ohjelma kuluttaa.

Ennuste vaihtelee valitsemasi pesuohjelman, lämpötilan sekä valittujen lisätoimintojen mukaan.

2. Todellinen kulutus

Voit tarkistaa pesuohjelman toteutuneet energian- ja vedenkulutusarvot pesuohjelman aikana ja sen päättyttyä.

Halutessasi voit pyytää konetta myös laskemaan käytetyn energian ja veden hinnan. Tarkempia tietoja hinnan laskemiseen tarvittavien tietojen syöttämisestä löydät kappaleen Asetukset kohdasta Kulutus.

Kulutusarvot muuttuvat ohjelman edetessä.

Kun avaat koneen luukun tai jos kone kytkeytyy automaattisesti pois päältä ohjelman päättyttyä, näyttö alkaa jälleen osoittaa kulutusennustetta.

Vinkki: Voit hakea näyttöön viimeisimmän pesuohjelman kulutusarvot (ks. kappale Asetukset, kohta Kulutus).

1. Pyykin esivalmistelu



■ Tyhjennä taskut.

⚠ Ylimääräisten esineiden aiheuttama vaurioiden vaara.

Naulat, kolikot, klemmarit yms. voivat vahingoittaa pyykkiäsi sekä konetta.

Tarkista ennen pesua, ettei pyykeissä ole mitään ylimääräisiä esineitä.

Lajittele pyykki

■ Lajittele pyykki värin sekä vaatteissa olevien hoito-ohjeiden (sijaitsevat yleensä vaateen kauluksessa tai sivusaumassa) mukaan.

Vinkki: Tummat tekstiilit ovat usein väriä päästäviä, joten ne voivat värjätä vaaleita tekstiilejä. Pese siksi tummat ja vaaleat vaatteet mieluiten erikseen.

Esikäsittele tahrat

■ Poista tekstiilien tahrat ennen pesua mahdollisimman tuoreina. Painele tahroja väriä päästämättömällä kankaalla tai sienellä. Älä hanka!

Vinkki: Esikäsittele hankalat tahrat (kuten veri, kananmuna, kahvi, tee) tahranpoistoaineella tai pienellä määrällä nestemäistä pesuainetta ennen pesua. Kysy hankalissa tapauksissa neuvoja pesuainevalmistajan asiakaspalvelusta.

⚠ Liuottimia sisältävien puhdistusaineiden aiheuttama vaurioiden vaara
Pesubensiini, tahranpoistoaineet yms. voivat vahingoittaa muovisia osia.

Varo etteivät tällaiset aineet joudu kosketuksiin vaatteiden muovisten osien kanssa.

⚠ Liuottimia sisältävät puhdistusaineet aiheuttavat räjähdysvaaran.

Liuottimia sisältävien pesuaineiden käytön yhteydessä voi muodostua räjähtäviä kaasuja.

Älä käytä pesukoneessa liuottimia sisältäviä pesuaineita.

Yleisiä neuvoja

- Verhot: irrota ripustimet ja kannattimet tai kääri ne erillisen kankaan sisään.
- Pese kaarituelliset rintaliivit pesupussissa.
- Sulje tarrat, vetoketjut, hakaset ja lehtiäiset ennen pesua.
- Sulje napitettavat tyynyliinat ja pussilakanat, jottei niiden sisään pääse muuta pyykkiä.

Älä pese pesukoneessa tekstiilejä, joiden hoito-ohjeessa on **vesipesu kielletty** (merkintä )

2. Ohjelman valinta

Pesukoneen kytkeminen päälle

- Paina painiketta .

Rummun valaisin syttyy.

Rummun valaisin sammuu automaattisesti 5 minuutin kuluttua.

Vinkki: Jos haluat kytkeä rummun valaisimen uudelleen päälle, avaa vetovalikko ja kosketa hipaisupainiketta .

Näyttöön ilmestyy päävalikko.

Valitse ohjelma

- Kosketa hipaisupainiketta Ohjelmat.



- Selaa valikkoa oikealle, kunnes haluamasi ohjelma tulee näkyviin.

- Kosketa ohjelman hipaisupainiketta.

Näyttö siirtyy valikkoon Ohjelmaluettelo.

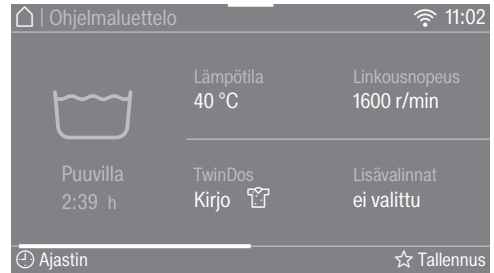

Voit valita ohjelman 3 muullakin tavalla, käyttämällä apuna jotain seuraavista.

1. Suosikit
2. Pesuvinkkejä-toiminto
3. MobileStart

3. Ohjelma-asetusten valinta

Lämpötilan valinta

Voit aina muuttaa ohjelmaan esiasetet-
tua lämpötilaa.

Pesukoneessa saavutetut lämpötilat
voivat poiketa valitusta. Optimaalinen
pesutulos saavutetaan sopivalla energi-
ankulutuksen ja pesuajan yhdistelmällä.

- Kosketa hipaisupainiketta Lämpötila.
- Valitse haluamasi lämpötila.

Näyttöön tulee valikko Ohjelmaluettelo.

Linkousnopeuden valinta

Voit muuttaa ohjelmaan esiasetettua
linkousnopeutta.

- Kosketa hipaisupainiketta Linkousno-
peus.
- Valitse haluamasi linkousnopeus.

Näyttö siirtyy valikkoon Ohjelmaluettelo.

TwinDos-annostuksen ottami- nen käyttöön

TwinDos-annostus on automaattisesti
käytössä kaikissa ohjelmissa, jossa
annostus on mahdollista.

1. TwinDos-toiminnon kytkeminen pois päältä tai päälle

- Kosketa hipaisupainiketta TwinDos ja
valitse pois päältä tai päällä.

2. Pesuaineen valinta

Kun käytössä on Miele 2-vaihejärjestel-
mä, sinun on ilmoitettava koneelle pes-
tävän pyykin värikoostumus.

- Jos olet pesemässä valkoista pyyk-
kiä, valitse Valkoinen, ja jos olet pese-
mässä kirjavaa pyykkiä, valitse Kirjo.

Tätä valintaa ei tarvitse tehdä silloin,
kun käytät muita pesuaineita.

- Valitse lokero ① tai ②.

Vinkki: Näyttöön tulevat vain valitussa
ohjelmassa sallitut pesuaineet.

3. Pyykin likaisuusasteen valinta

Näyttö siirtyy likaisuusasteen valintaan.

- Valitse vähän likaantunut, normaali tai
erittäin likainen.
- Vahvista valintasi hipaisupainikkeella
OK.

Automaattinen annostus on otettu käyt-
töön.

Näyttöön tulee valikko Ohjelmaluettelo.

Tarkempia tietoja löydät kappaleesta
"5. Pesuaineen annostus", kohta
"TwinDos".

3. Ohjelma-asetusten valinta

Lisätoimintojen valinta

Voit täydentää pesuohjelmia valitsemalla niihin erilaisia lisätoimintoja.

- Kosketa hipaisupainiketta *Lisävalinnat*.
- Valitse yksi tai useampia lisätoimintoja.

Joitakin lisätoimintoja ei voi yhdistää keskenään, kuten AllergoWash, Erittäin hellävarainen ja Erittäin hiljainen. Yhdistettäviksi soveltumattomat lisätoiminnot muuttuvat näytössä tummiksi ja niitä ei voi valita.

- Vahvista hipaisupainikkeella *OK*.

Näyttöön tulee valikko *Ohjelmanuettelo*.

Tarkempia tietoja löydät kappaleesta *Lisätoiminnot*.

Cap-annostuksen ottaminen käyttöön

Voit valita ohjelmaan Cap-annostuksen.

- Kosketa hipaisupainiketta *CapDosing*.

Näytössä näkyvät kaikki Cap-kapselilajit, joita voit käyttää tässä ohjelmassa.

- Valitse haluamasi Cap-kapselilaji.

Cap-annostus on nyt otettu käyttöön.

Näyttö siirtyy valikkoon *Ohjelmanuettelo*.

Tarkempia tietoja löydät kappaleesta *5. Pesuaineen annostus, kohta Cap-annostus*.

Tahrojen valinta

Tahraisen pyykin tehokasta puhdistusta varten voit valita monenlaisista tahratyypeistä. Tämä toiminto sopeuttaa pesuohjelman tahratyyppiä vastaavaksi.

- Kosketa hipaisupainiketta *Tahrat*.
- Valitse pestävän pyykin tahratyytit luettelosta.
- Vahvista valintasi hipaisupainikkeella *OK*.

Joidenkin tahrojen kohdalla näytössä näkyy hyödyllisiä tietoiskuja.

- Kuittaa tietoiskut hipaisupainikkeella *OK*.

Näyttöön tulee valikko *Ohjelmanuettelo*.

Ajastin

Ajastimen avulla voit määrittää etukäteen ohjelman päättymis- tai alkamisajan,

Tarkempia tietoja löydät kappaleesta *Ajastin*.

4. Pesukoneen täyttö

Luukun avaaminen

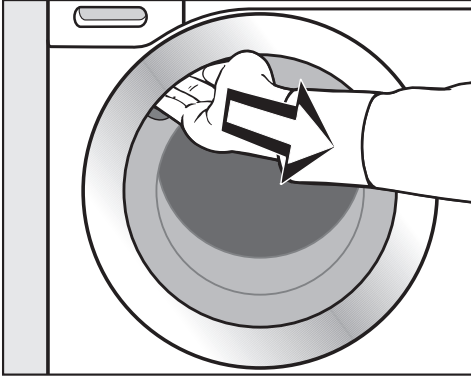

- Tartu luukun kahvaan ja avaa luukku vetämällä kahvasta.

Varmista ennen pyykin laittamista pesurumpuun, ettei siellä ole vieraita esineitä tai esim. perheen lemmikkieläimiä.

Käytä hyväksesi kunkin pesuohjelman enimmäistäyttömäärää. Tällöin pesukoneen käyttö on kaikkein taloudellisinta. Muista kuitenkin, että liian täyteen ahdettu kone ei pese puhtaaksi, ja lisäksi tekstiilit rypistyvät helposti.

- Suorista pestävät vaatteet ja aseta ne ilmastavasti pesurumpuun.

Erikokoiset vaatekappaleet parantavat pesutulosta ja linkous on tasaisempaa.

Vinkki: Vetovalikosta näet valitsemasi ohjelman enimmäistäyttömäärän.

Luukun sulkeminen

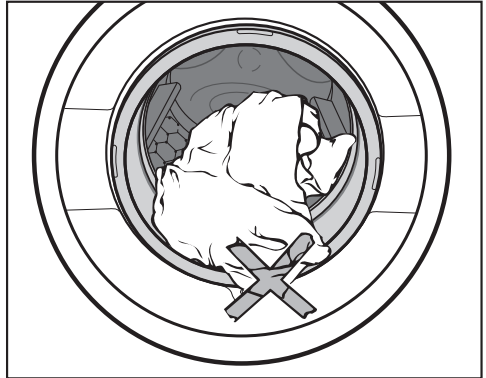

- Varmista, ettei täyttöluukun ja luukun tiivisterenkaan väliin jää mitään.

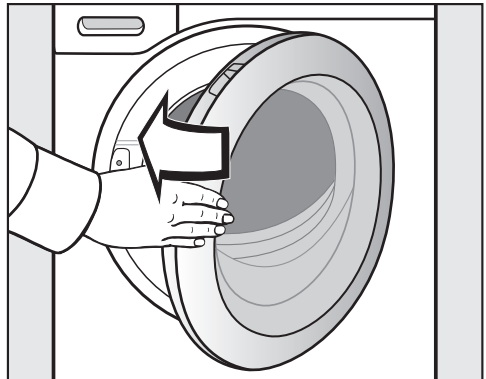

- Sulje luukku heilauttamalla se kevyesti kiinni.

5. Pesuaineen annostus

Voit annostella pesuaineen monella vaihtoehdoisella tavalla.

TwinDos

Tässä pesukoneessa on TwinDos-annostusjärjestelmä.

TwinDos on otettava käyttöön kappalessa "Ensimmäinen käyttökerta" kuvatulla tavalla.

UltraPhase 1:n ja UltraPhase 2:n toimintaperiaate

UltraPhase 1 on nestemäinen pesuaine, joka poistaa lian ja yleisimmät tahrat. UltraPhase 2 on valkaisuaine, joka poistaa vaikeimmat tahrat. Pesukone annostelee aineita pesuprosessin eri vaiheissa niin, että saavutetaan paras mahdollinen pesutulos. UltraPhase 1 ja UltraPhase 2 pesevät puhtaaksi niin valkoisen kuin värillisenkin pyykin. Kertakäyttöisiä UltraPhase 1- ja UltraPhase 2 -pesuainepatruunoja voit ostaa Mielen verkkokaupasta (shop.miele.fi) tai Miele-kauppiailtasi.

TwinDos-annostuksen ottaminen käyttöön

TwinDos-annostus on automaattisesti käytössä kaikissa ohjelmissä, jossa annostus on mahdollista.

Vinkki: Pesuaineiden annostusmäärät on esiasetettu. Jos koneeseen muodostuu liikaa vaahtoa, voit pienentää annostusmäärää valikossa  Asetukset, Ohjelman kulku, TwinDos.

TwinDos-annostuksen muuttaminen

Voit muuttaa pyykin ehdotettua värikoostumusta.

- Kosketa hipaisupainiketta TwinDos ja valitse haluamasi värikoostumus.

TwinDos-annostuksen ottaminen pois käytöstä

- Kosketa hipaisupainiketta TwinDos.
- Kosketa hipaisupainiketta pois päältä.



Tahrannoistainien lisäys

Jos haluat lisäksi käyttää erityisiä tahrannoistainia, voit tehdä sen jollakin seuraavista tavoista:

- Käytä Cap Boosteria ja ota Cap-annostus käyttöön.
- Annostele tahrannoistainetta perinteisen pesuainekotelon lokeroon .

Likaisuusaste

Voit valita kolmesta likaisuusasteesta:

-  vähän likaantunut
Ei näkyvää likaa eikä tahroja.
-  normaali
Näkyvää likaa ja/tai pieniä, helposti irtoavia tahroja.
-  erittäin likainen
Näkyvää likaa ja/tai selvästi näkyviä tahroja.

TwinDos-järjestelmän normaalisti annosteleva pesuainemäärä sekä koneen huuhteluissa käyttämän veden määrä on asetettu likaisuusasteen  normaali mukaan.

- Jos haluat valita jonkin muun likaisuusasteen, kosketa hipaisupainiketta TwinDos.

Kone sopeuttaa pesuaineen annostusmäärän ja huuhteluveden määrän asettamasi likaisuusasteen mukaiseksi.

Kaikissa ohjelmissa ei voi valita likaisuusastetta. Sellaiset ohjelmat on tarkoitettu vain vähän likaiselle pyykille.

5. Pesuaineen annostus

Pesuainekotelo

Voit käyttää kaikkia konepesuun kotitalouksissa tarkoitettuja pesuaineita. Noudata pesuainepakkauksen käyttö- ja annostusohjeita.

Varmista, että TwinDos-annostus on otettu pois käytöstä.

Pesuainekotelon täyttö

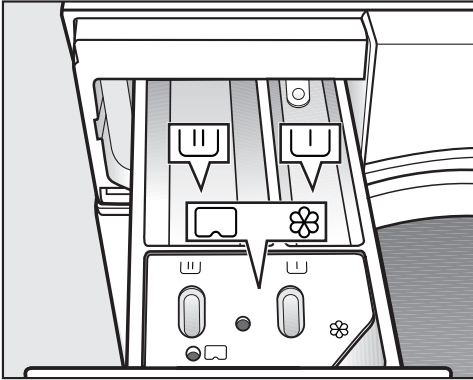

- Vedä pesuainekotelo ulos ja kaada pesuainetta pesuainelokeroihin.
 - U Pesuaine esipesua varten
 - U Pesuaine varsinaista pesua ja liotusta varten
 - ⊗ Huuhtelu- tai viimeistelyaine, nestemäinen tärkki tai Cap

Huuhteluaineen annostelu

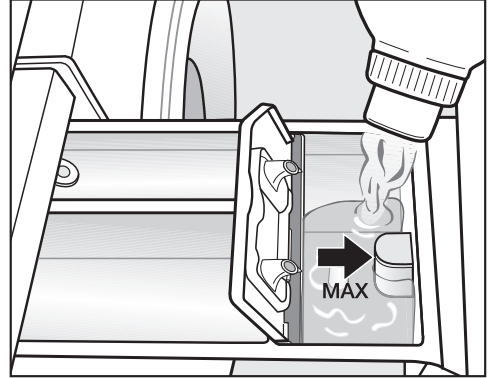

- Annostele huuhteluainetta, viimeistelyainetta tai tärkkiä lokeroon ⊗. **Täytä lokero enintään maksimitäyttörajaan saakka.**

Annostelemasi aine huuhtoutuu lokerosta automaattisesti viimeiseen huuhteluveteen. Lokeroon ⊗ jää pesun jälkeen tilkka vettä.

Jos käytät usein nestemäistä tärkkiä, puhdista huuhteluainelokero tavallista useammin, varsinkin lokeron imuputki.

Vinkkejä annostukseen

Annostele pesuaine pyykin likaisuuden ja määrän mukaan. Jos et täytä konetta täyteen, vähennä pesuaineen määrää vastaavasti (n. $\frac{1}{3}$ vähemmän pesuainetta, kun kone on vain puoliksi täynnä).

Pesuaineen aliannostus:

- Pyykki jää likaiseksi ja muuttuu ajan mittaan harmaaksi ja kovaksi.
- Pesukoneeseen saattaa muodostua hometta.
- Rasvainen lika ei lähde pyykistä kokonaan.
- Pesukoneen lämpövastuksiin kertyy helpommin kalkkia.

Pesuaineen yliannostus:

- Pesu-, huuhtelu- ja linkoustulos heikenevät.
- Vettä kuluu enemmän (automaattisesti päälle kytkeytyvän ylimääräisen huuhtelun vuoksi).
- Ympäristö kuormittuu tavallista enemmän.

Nestemäiset pesuaineet ja lisätoiminto Esipesu

Kun olet valinnut lisätoiminnon Esipesu, et voi käyttää varsinaiseen pesuun nestemäisiä pesuaineita.

Jos haluat käyttää Esipesua, käytä TwinDos-annostusta.

Pesuainetablettien tai -tyynyjen käyttö

Laita pesuainetabletit tai -tyyny **aina** pyykin kanssa suoraan pesurumpuun. Niitä ei saa laittaa pesuainelokeroon.

Lisätieto pesuaineista ja niiden annostamisesta löydät kappaleesta "Pesuaineet".

5. Pesuaineen annostus

Cap-annostus

Jos olet valinnut ohjelman asetuksista vaihtoehdon *CapDosing*, pesukone annostelee pesuaineen tähän ohjelmaan Cap-kapselista.

Voit käyttää vain yhtä Cap-kapselia yhdessä pesuohjelmassa.

Saatavana on kolmenlaisia Cap-kapseleita, jotka sisältävät eri aineita:

- ☼ = Tekstiilinhoitoaineet (esim. huuhtelu- tai kyllästysaine)
- 🧼 = Apuaineet (esim. pesuaineen tehostusaine)
- 💧 = Pesuaine varsinaista pesua varten

Valitsemasi asetuksen mukaan pesukone annostelee tähän ohjelmaan joko pesuainetta, apuainetta tai tekstiilinhoitoainetta Cap-kapselista.

Yksi Cap-kapseli sisältää aina oikean määrän ainetta yhtä käyttökertaa varten.

Voit tilata Cap-kapseleita Mieleen verkkokaupasta, Miele-huoltoliikkeestä tai Miele-kauppialtasi.

⚠️ Terveydelle haitallista joutuaan iholle tai nieltynä.

Cap-kapselit sisältävät aineita, jotka saattavat nieltynä tai iholle joutuaan olla terveydelle haitallisia.

Muista säilyttää Cap-kapselit lasten ulottumattomissa.

Cap-kapselin asettaminen paikalleen

- Avaa pesuainekotelo.

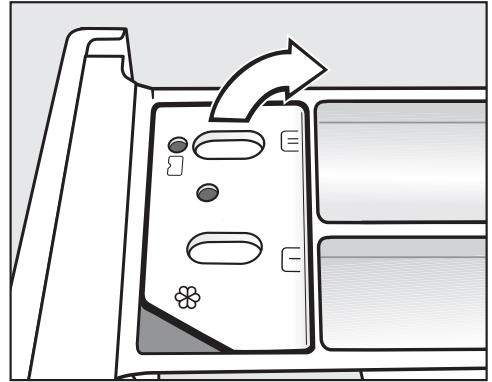

- Avaa lokeron ☼/🧼 kansi.

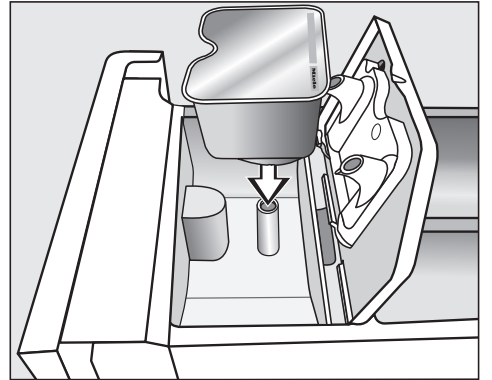

- Paina Cap-kapseli tiiviisti paikalleen.

5. Pesuaineen annostus

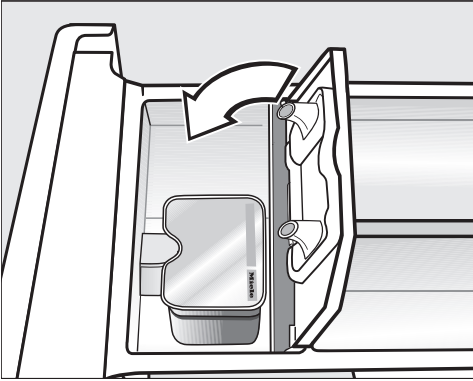

- Sulje kansi ja paina se lujasti kiinni.
- Työnnä pesuainekotelo takaisin pesukoneeseen.

Cap-kapseli avautuu, kun asennat sen paikalleen pesuainekoteloon. Jos otat Cap-kapselin käyttämättömänä pois koneesta, pesuainetta voi päästä vuotamaan.
Hävitä avattu Cap-kapseli.

Käyttämäsi Cap-kapselin sisältö annostuu pesuohjelman aikana oikeaan ohjelmavaiheeseen automaattisesti.

Kun käytät Cap-annostusta, huuhteluainelokeron ⌘ vedentulo on varattu pelkästään Cap-kapselille.
Älä tällöin laita huuhteluainetta lokeroon ⌘.

- Irrota tyhjä Cap-kapseli ohjelman päättyttyä.

Teknisistä syistä Cap-kapseliin jää hiukan vettä käytön jälkeen.

6. Ohjelman käynnistys

Ohjelman käynnistys

Voit käynnistää ohjelman, kun hipaisupainike *Start/Stop* palaa sykkien.

- Kosketa hipaisupainiketta *Start/Stop*.

Pesukoneen luukku lukittuu ja ohjelma käynnistyy.

Näytössä näkyy ohjelman senhetkinen tila.

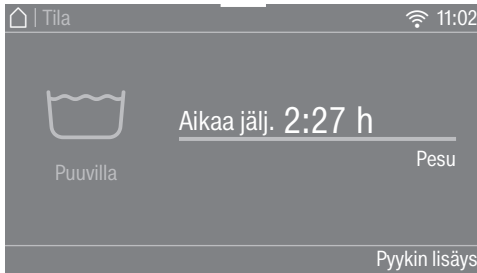

Lisäksi näytössä näkyy, mikä ohjelma- vaihe kulloinkin on meneillään ja kuinka kauan ohjelma vielä kestää.

Jos käytät ajastusta, näyttö osoittaa ajastimeen ohjelmoimaasi aikaa.

Kun ohjelma on käynnistynyt, rummun valaisin sammuu.

Energiansäästö

Näyttöruutu ja merkkivalot pimenevät 10 minuutin kuluttua. Hipaisupainike *Start/Stop* vilkkuu hitaasti.

Voit kytkeä näyttöruudun ja merkkivalot takaisin päälle:

- Kosketa hipaisupainiketta *Start/Stop* (tällä ei ole vaikutusta ohjelman kulkuun).

Pyykin lisääminen ohjelman aikana (AddLoad)

Voit lisätä tai poistaa pyykkiä milloin vain.

- Kosketa hipaisupainiketta *Pyykin lisäys*.

Näyttöön tulee:

☼ Odota hetki

Ohjelma pysähtyy ja luukun lukitus vapautuu.

Näytössä näkyy:



- Avaa luukku ja lisää tai poista haluamasi pyykki.
- Sulje luukku.
- Kosketa hipaisupainiketta *Start/Stop*.

Pesuohjelma jatkuu.

Yleensä pyykkiä ei voi lisätä tai poistaa, kun:

- pesuveden lämpötila on yli 55 °C.
- rummun vesimäärä ylittää tietyn tason.

7. Ohjelman loppu

Ohjelman loppu

Luukku pysyy lukittuna vielä pöyhinnän ajan ja näytössä näkyvät Seis/Pöyhintä ja Avaa painamalla "Start/Stop".

- Kosketa hipaisupainiketta Start/Stop. Luukun lukitus avautuu.

Rummun valaisin syttyy.

Vinkki: Luukun lukitus avautuu automaattisesti pöyhintävaiheen jälkeen.

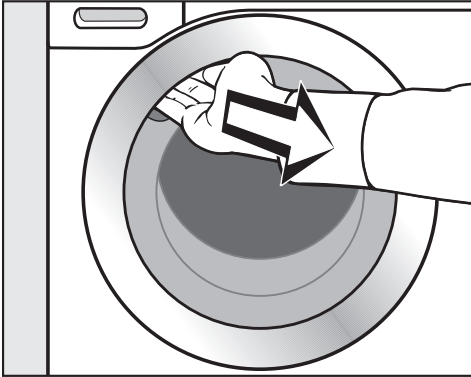

- Tartu luukun kahvaan ja vedä luukku auki.
- Ota pyykki pois koneesta.

Rumpuun unohtuneet pyykkiä voivat kutistua tai värjätä pyykin seuraavalla pesukerralla.

Varmista aina konetta tyhjentäessäsi, ettei rumpuun jää yhtään vaatekappaletta.

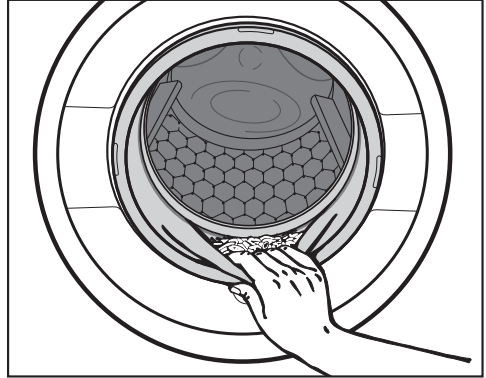

- Tarkista ettei luukun tiivisteiden väliin ole jäänyt pikkuesineitä.

Vinkki: Jätä luukku raolleen, jotta rumpu saa kuivua.

- Kytke pesukone pois päältä painamalla painiketta .
- Jos olet käyttänyt Cap-annostusta, irrota tyhjä kapseli huuhteluainelokerosta.

Vinkki: Jätä pesuainekotelo vähän raolleen, jotta se saa kuivua.

Linkous

Pesuohjelman loppulinkousnopeudet

Kun valitset ohjelman, kyseisen ohjelman ihanteellinen linkousnopeus tulee näkyviin näyttöruutuun.

Joissakin ohjelmissa voit valita koneen ehdottamaa suuremman linkousnopeuden.

Seuraavasta taulukosta näet kunkin ohjelman suurimmat mahdolliset linkousnopeudet.

Ohjelma	kierr./min
Puuvilla	1600
ECO 40-60	1600
Siliävät kuidut	1200
Hienopesu	900
QuickPowerWash	1600
Automatic plus	1400
Villa 	1200
Silkki 	600
Pika 20	1200
Paidat	900
Farkut	900
Tumma pyykki	1200
Urheiluvaatteet	1200
Urheilukengät	600
Ulkoiluvaatteet	800
Kyllästys	1000
Untuvat	1200
Untuvapeitot	1200
Tyynyt	1200
Puuvilla Hygienia	1600
Verhot	600
Uudet tekstiilit	1200
Vain huuhtelu	1600
Tärkkäys	1200
Tyhjennys/Linkous	1600
Puuvilla 	1400
Koneen puhdistus	600

Loppulinkouksen jättäminen pois (huuhtelut päättyneet)

- Valitse lisätoiminto Huuhtelut päättyneet.

Kun valitset tämän toiminnon, pyykit jäävät viimeiseen huuhteluveteen. Tämä vähentää tekstiilien rypistymistä, kun et ehdi ottaa niitä pois koneesta välittömästi ohjelman päättyttyä.

Ohjelman lopettaminen linkoukseen

Asetuksena on ohjelmaan parhaiten soveltuva linkousnopeus. Voit muuttaa esiasetettua linkousnopeutta.

- Kosketa hipaisupainiketta Muuta linkousnopeutta.
- Valitse haluamasi linkousnopeus.
- Käynnistä loppulinkous hipaisupainikkeella *Start/Stop*.

Ohjelman lopettaminen ilman linkousta

- Kosketa hipaisupainiketta Muuta linkousnopeutta.
- Valitse linkousnopeus 0 U/min (ilman linkousta).
- Kosketa hipaisupainiketta *Start/Stop*.

Väliinlinkoukset

Pesukone linkoaa pyykin aina varsinainen pesun jälkeen sekä huuhteluiden välillä. Jos alennat loppulinkousnopeutta, myös väliinlinkousten linkousnopeus alenee vastaavasti.

Väliinlinkousten ja loppulinkouksen jättäminen pois

- Kosketa hipaisupainiketta Linkousnopeus.
- Valitse asetus 0 r/min.



Viimeisen huuhtelun jälkeen kone tyhjentää veden koneesta ja aloittaa automaattisesti pyykin pöyhinnän.

Kun valitset tämän toiminnon, pesukone kytkee joissakin ohjelmissa lisähuuhtelun päälle.

Ohjelmanvalintataulukko

Puuvilla		 kylmästä 90 °C:seen	 enintään 9,0 kg
Pyykin laji	Puuvillasta, pellavasta tai sekoitekuiduista valmistetut tekstiilit, kuten T-paidat, alusvaatteet, pöytäliinat yms.		
Vinkki	Jos pyykin hygieniavaatimukset ovat erityisen suuret, valitse lämpötilaksi vähintään 60 °C.		
Ohje vertailutestien tekijöille:			
Puuvilla 20 °C: Ohjelma vain vähän likaiselle puuvillapyykille			
Ekologista suunnittelua koskevan komission asetuksen (EU) nro 2019/2023 ja energiankulutuksen osoittamista koskevan komission asetuksen nro 2019/2014 mukainen testiohjelma.			
ECO 40-60		 enintään 9,0 kg	
Pyykin laji	Normaaliliikainen puuvillapyykki		
Neuvo	Voit pestä yhdellä pesukerralla pyykkierän, joka koostuu sekalaisesta, lämpötiloissa 40 °C ja 60 °C pestäväksi tarkoitetusta puuvillapyykistä. Tämän ohjelman energian- ja vedenkulutus on optimoitu siten, että se pesee puuvillapyykin mahdollisimman taloudellisesti.		
Ohje vertailutestien tekijöille:			
Ekologista suunnittelua koskevan komission asetuksen (EU) nro 2019/2023 ja energiankulutuksen osoittamista koskevan komission asetuksen nro 2019/2014 mukainen testiohjelma.			
TwinDos-annostusjärjestelmä on otettava pois käytöstä vertailutestien ajaksi.			
Siliävät kuidut		 kylmästä 60 °C:seen	 enintään 4,0 kg
Pyykin laji	Synteettisistä kuiduista valmistetut tekstiilit, sekoitekuidut tai siliäväksi käsitelty puuvilla		
Vinkki	Kun peset helposti rypistyviä tekstiilejä, alenna loppulinkousnopeutta.		
Hienopesu		 kylmästä 60 °C:seen	 enintään 3,0 kg
Pyykin laji	Synteettisistä kuiduista, sekoitekuiduista tai viskoosista valmistetut arat tekstiilit		
Vinkki	Kun peset helposti rypistyviä tekstiilejä, alenna linkousnopeutta.		

Ohjelmanvalintataulukko

QuickPowerWash		60 °C – 40 °C	enintään 4,0 kg
Pyykin laji	Vain vähän likaantuneet tai normaalilikaiset tekstiilit, jotka voidaan pestä pesuohjelmalla <i>Puuvilla</i> .		
Vinkki	Kone kastelee pyykin erityisellä läpikostutusmenetelmällä, jonka lisäksi ohjelma käyttää erityistä pesurytmiä. Näiden ansiosta pyykki puhdistuu erityisen nopeasti ja tehokkaasti.		
Automatic plus		kylmästä 40 °C:seen	enintään 6,0 kg
Pyykin laji	Värin mukaan lajiteltujen, ohjelmilla <i>Puuvilla</i> ja <i>Siliävät kuidut</i> pestäväksi soveltuvien pyykkierien pesuun		
Vinkki	Jokainen pyykkierä pestään pesuparametrejä (kuten vesimäärä, pesurytmi ja linkousprofiili) sopeuttamalla mahdollisimman hellävaraisesti siten, että pesuteho on paras mahdollinen.		
Villa 		kylmästä 40 °C:seen	enintään 2,0 kg
Pyykin laji	Villasta tai villasekoitteista valmistetut tekstiilit		
Vinkki	Kun peset helposti rypistyviä tekstiilejä, noudata suositeltua loppulinkousnopeutta.		
Silkki 		kylmästä 30 °C:seen	enintään 1,0 kg
Pyykin laji	Silkki ja kaikki käsinpestävät tekstiilit, jotka eivät sisällä villaa		
Vinkki	Pese ohuet sukkahousut ja rintaliivit pesupussissa.		
Pika 20		kylmästä 40 °C:seen	enintään 3,5 kg
Pyykin laji	Puuvillaiset tekstiilit, jotka ovat olleet käytössä vain lyhyen aikaa tai joissa ei ole lainkaan näkyvää likaa		
Vinkki	Lisätoiminto <i>Quick</i> kytkeytyy päälle automaattisesti.		

Ohjelmanvalintataulukko

Paidat		kylmästä 60 °C:seen	enintään 1,0/ kg/2,0 kg
Pyykin laji	Puuvillasta tai sekoitekuiduista valmistetut paidat ja paitapuserot		
Vinkki	<ul style="list-style-type: none">- Esikäsittele likaiset kaulukset ja kalvosimet ennen pesua.- Pese silkkiset paidat ja paitapuserot ohjelmalla <i>Silkki</i>.- Jos kytket esiasetetun lisätoiminnon <i>Lämmin sileyty</i>s pois päältä, enimmäistäyttömäärä on 2,0 kg.		
Farkut		kylmästä 60 °C:seen	enintään 3,0 kg
Vinkki	<ul style="list-style-type: none">- Käännä farkkukankaiset vaatteet nurinpäin ennen pesua.- Farkkukangas päästää yleensä väriä ensimmäisellä pesukerralla. Pese siksi tummat ja vaaleat tekstiilit erillään.- Sulje napit ja vetoketjut ennen pesua.		
Tumma pyykki		kylmästä 60 °C:seen	enintään 3,0 kg
Pyykin laji	Puuvillasta tai sekoitekuiduista valmistetut tummat vaatteet		
Vinkki	Käännä vaatteet nurinpäin ennen pesua.		
Urheiluvaatteet		kylmästä 60 °C:seen	enintään 3,0 kg
Pyykin laji	Urheilu- ja kuntosalivaatteet, kuten trikoot ja housut, mikrokuituiset urheiluvaatteet ja fleecet		
Vinkki	<ul style="list-style-type: none">- Älä käytä huuhteluainetta- Noudata valmistajan ilmoittamia hoito-ohjeita		
Urheilukengät		kylmästä 40 °C:seen	enintään 2 paria kenkiä
Pyykin laji	Vain urheilukengille (ei nahkakengille)		
Vinkki	<ul style="list-style-type: none">- Noudata valmistajan ilmoittamia hoito-ohjeita.- Poista karkein lika harjalla ennen pesua.- Sulje tarrakiinnitykset.- Älä käytä huuhteluainetta.- Jos kuivaat kengät kuivausrummussa, käytä kuivauskoria.		

Ohjelmanvalintataulukko

Ulkoiluvaatteet		kylmästä 40 °C:seen	enintään 2,5 kg
Pyykin laji	Funktionaaliset tekstiilit, kuten kalvotekstiileistä (esim. Gore-Tex®, SYMPATEX®, WINDSTOPPER®) valmistetut ulkoilutakit ja -housut.		
Vinkki	<ul style="list-style-type: none">- Sulje vetoketjut ja tarrat ennen pesua- Älä käytä huuhteluainetta- Tarvittaessa voit viimeistellä ulkoiluvaatteet ohjelmalla <i>Kyllästys</i>. Älä kuitenkaan kyllästä niitä joka pesun jälkeen.		
Kyllästys		40 °C	enintään 2,5 kg
Pyykin laji	Mikrokuiduista valmistettujen tekstiilien, lasketteluasujen tai suurimaksi osaksi synteettisistä kuiduista valmistettujen pöytäliinojen jälkikäsittelyyn, jolla saavutetaan vettä ja likaa hylkivä vaikutus		
Vinkki	<ul style="list-style-type: none">- Käsiteltävien tekstiilien on oltava pestyjä, lingottuja tai kuivattuja.- Parhaan tuloksen saat kun lämpökäsittelet tekstiilit vielä kyllästyksen jälkeen. Lämpökäsittelyn voi tehdä kuivausrummussa tai silittämällä.		
Untuvat		kylmästä 60 °C:seen	enintään 2,0 kg
Pyykin laji	Takit, makuupussit, tyyny ja muut untuvatäytteiset tekstiilit		
Vinkki	<ul style="list-style-type: none">- Liiallisen vaahdonmuodostuksen ehkäisemiseksi pyykistä kannattaa poistaa ilma ennen pesua. Survo tekstiili tätä varten ahtaaseen pesupussiin tai sido se konepesun kestäväällä nauhalla.- Noudata tekstiilien hoito-ohjeita		

Ohjelmanvalintataulukko

Untuvapeitot		kylmästä 60 °C:seen	enintään 2,5 kg 1 untuvapeite 2,20 m x 2,00 m
Pyykin laji	Höyhen- tai untuvatäytteiset peitot ja tyynyt		
Vinkki	<ul style="list-style-type: none"> - Liiallisen vaahdonmuodostuksen ehkäisemiseksi pyykistä kannattaa poistaa ilma ennen pesua. Survo tekstiili tätä varten ahtaaseen pesupussiin tai sido se konepesun kestäväällä nauhalla. - Noudata tekstiilien hoito-ohjeita 		
Tyynyt		kylmästä 60 °C:seen	2 tyynyä (40 x 80 cm) tai 1 tyyny 80 x 80 cm
Pyykin laji	Pestävät tyynyt, joissa on synteettinen täyte		
Vinkki	<ul style="list-style-type: none"> - Liiallisen vaahdonmuodostuksen ehkäisemiseksi pyykistä kannattaa poistaa ilma ennen pesua. Survo tekstiili tätä varten ahtaaseen pesupussiin tai sido se konepesun kestäväällä nauhalla. - Noudata tekstiilien hoito-ohjeita 		
Puuvilla Hygienia		90 °C – 60 °C	enintään 9,0 kg
Pyykin laji	Puuvillasta tai pellavasta valmistetut tekstiilit, jotka ovat suorassa kosketuksessa ihoon ja asettavat siksi erityisiä vaatimuksia hygienialle, kuten alusasut, liinavaatteet, tyynynsuojukset ja suojalakanat		
Neuvo	<ul style="list-style-type: none"> - Virukset ja bakteerit tuhoutuvat varmasti, kun käytät lisätoimintoa <i>AllergoWash</i> ja käytät pesuaineen annostelussa TwinDos-järjestelmää ja UltraPhase 1- ja 2-patruunoita. Menetelmän on testannut ja hyväksynyt Albstadt-Simaringen yliopisto. - Pidempi lämpötilan ylläpitoaika kuin ohjelmassa <i>Puuvilla</i>. - Noudata tekstiilien hoito-ohjeita. 		
Verhot		kylmästä 40 °C:seen	enintään 2,0 kg
Pyykin laji	Konepesunkestävät verhot		
Vinkki	<ul style="list-style-type: none"> - Koska verhoissa on yleensä paljon pölyä, ohjelmaan sisältyy automaattisesti lisätoiminto <i>Esipesu</i>. - Kun peset helposti rypistyviä verhoja, alenna linkousnopeutta tai jätä linkous pois. - Muista irrottaa verhonipsut 		

Ohjelmanvalintataulukko

Uudet tekstiilit		kylmästä 40 °C:seen	enintään 2,0 kg
Pyykin laji	Puuvillasta ja synteettisistä kuiduista valmistetut tekstiilit sekä uudet froteetekstiilit		
Vinkki	Ohjelma irrottaa kuiduista niihin tuotantovaiheessa jääneet kemikaali- lijäämät.		
Vain huuhtelu			enintään 8,0 kg
Pyykin laji	Käsin pestyjen tekstiilien erilliseen huuhteluun		
Vinkki	Kun peset helposti rypistyviä tekstiilejä, noudata suositeltua linkous- nopeutta.		
Tärkkäys			enintään 8,0 kg
Pyykin laji	Pöytäliinat, lautasliinat ja työvaatteet, jotka halutaan tärkätä		
Vinkki	<ul style="list-style-type: none"> - Kun peset helposti rypistyviä tekstiilejä, noudata suositeltua linkousnopeutta. - Pese tärkättävät tekstiilit ensin, mutta älä käytä huuhteluainetta. 		
Tyhjennys/Linkous			-
Vinkki	<ul style="list-style-type: none"> - Tyhjennys: valitse linkousnopeudeksi 0 U/min - Noudata esiasetettua linkousnopeutta 		
Puuvilla <input type="checkbox"/>		<input type="checkbox"/> 60°C / <input type="checkbox"/> 40°C	enintään 9,0 kg
Pyykin laji	Normaalilikainen puuvillapyykki		
Vinkki	<ul style="list-style-type: none"> - Näiden ohjelmien energian- ja vedenkulutus on optimoitu siten, että ne pesevät puuvillapyykin mahdollisimman taloudellisesti. - Kun valitset <input type="checkbox"/> 60°C, ohjelman todellinen pesulämpötila jää alle 60 °C:n, mutta ohjelman pesuteho on sama kuin ohjelmassa Puuvilla 60 °C. 		
Ohje vertailutestien tekijöille:			
Normin EN 60456 mukainen vertailutestiohjelma; energiamerkintä direktiivin 1061/2010 mukaisesti			
TwinDos-annostusjärjestelmä on otettava pois käytöstä vertailutestien ajaksi.			

Ohjelmanvalintataulukko

Hoito

Pesukoneessa on kaksi hoito-ohjelmaa.























1. Koneen puhdistus pesukoneen puhdistukseen.
2. "TwinDos" hoito TwinDos-lokeroiden ①/② hoitoon. Tarkempia tietoja löydät kapaleen Puhdistus ja hoito kohdasta TwinDos-järjestelmän hoito.



Koneen puhdistus	85 °C	ei täyttöä
<p>Jos peset jatkuvasti alhaisissa lämpötiloissa, pesukoneeseen voi alkaa kertyä mikrobikasvustoa ja pesukone voi alkaa haista pahalle.</p> <p>Kun puhdistat pesukoneen säännöllisesti tällä ohjelmalla, pesukoneessa olevat bakteeri- ja sienikasvustot vähenevät eikä pahaa hajua pääse muodostumaan.</p>		
Vinkki	<ul style="list-style-type: none">- Parhaan puhdistustuloksen saat, kun käytät Mielen omaa Intense-Clean-koneenpuhdistusainetta. Vaihtoehtoisesti voit myös käyttää yleispesujauhetta.- Annostele koneenpuhdistusaine tai yleispesujauhe suoraan pesurumpuun.- Älä laita koneeseen pyykkiä. Kone on puhdistettava rumpu tyhjänä.	





Tekstiilien hoito-ohjeet





Pesu	
Pesuvadissa näkyvä asteluku ilmoittaa korkeimman mahdollisen lämpötilan, jossa voit pestä tekstiilin.	
	Kestää normaalia mekaanista käsittelyä
	Edellyttää hellävaraista mekaanista käsittelyä
	Edellyttää erittäin hellävaraista mekaanista käsittelyä
	Vain käsinpesu sallittu
	Vesipesu kielletty



Esimerkki ohjelmien valinnasta

Ohjelma	Tekstiilien hoito-ohjeet
Puuvilla	     
Siliävät kuidut	    
Hienopesu	 
Villa 	
Silkki 	
Pika 20	 
Automatic plus	   

Kuivaus	
	Normaali lämpötila
	Alennettu lämpötila
	Rumpukuivaus kielletty

Silitys ja kuumamankelointi	
	n. 200 °C
	n. 150 °C
	n. 110 °C
	Höyrysilitys saattaa aiheuttaa korjaamattomia vaurioita.
	Silitys/kuumamankelointi kielletty

Hoito-ohjeet pesuloille	
	Puhdistus kemiallisilla liuottimilla. Kirjain merkitsee käytettävää liuotinta.
	
	Wet-Clean -puhdistus
	Kemiallinen pesu kielletty

Valkaisu	
	Kaikki hapettavat valkaisuaineet sallittu
	Vain happeen perustuvat valkaisuaineet sallittu
	Valkaisu kielletty

Lisätoiminnot

Voit täydentää pesuohjelmia valitsemalla niihin erilaisia lisätoimintoja.

Quick

Ohjelma-aika lyhenee. Pesumekaniikka tehostuu ja kone käyttää enemmän energiaa vedenlämmitykseen.

Vesi plus

Toiminto lisää veden määrää sekä pesussa että huuhteluissa.

Voit vaikuttaa vesimäärän lisäämisen, ks. kappale Asetukset – Veden kork. Vesi plus.

Lisähuuhtelu

Kun pyykiltä vaaditaan erityisen hyvä huuhtelutulos, voit valita lisähuuhtelun.

SingleWash



Mahdollistaa erittäin pienen pyykkimäärän (< 1 kg) pesun normaalilla pesuohjelmalla. Pesuaika on lyhyempi.

Noudata seuraavia suosituksia:

- Käytä nestemäistä pesuainetta.
- Vähennä pesuaineen määrää enintään 50 %:iin suositellusta ½ täytön määrästä.

Lämmin sileyty

Pesukone sileyttää pyykin ohjelman päättyessä. Saat parhaan tuloksen kun laitat koneeseen 50 % sallittua enimmäistäyttömäärää vähemmän pyykkiä. Noudata näyttöön tulevia ohjeita. Pienet täyttömäärät parantavat sileytytulosta.

Vaatteiden on oltava rumpukuivauksen  ja silityksen  kestäviä.

Esipesu

Tekstiileille, joissa on suuria määriä likaa (esim. pölyä tai hiekkaa).

Liotus

Erittäin likaisten tekstiilien liotukseen, erityisesti valkuaisainepitoisten tahrojen poistoon.



Voit valita liotusajan 30 minuutin ja 6 tunnin väliltä 30 minuutin askelin kappaleessa Asetukset neuvotulla tavalla.

Tehdasasetuksena liotus kestää 30 minuuttia.

Teho

Erityisen likaisille ja mekaanista käsitte-lyä kestäville tekstiileille. Tehostettu pesumekaniikka ja lisätty lämmitysenergian käyttö voimistavat ohjelman puhdistustehoa.

AllergoWash

Erittäin hygieeniseen pesuun. Pesulämpötilan ylläpitoaika on normaalia pidempi ja ohjelma käyttää normaalia enemmän vettä. Tämä tehostaa pesu- ja huuhteluvaikutusta, mutta lisää samalla energian- ja vedenkulutusta. Pyykkierän on oltava rumpukuivauksen  ja silityksen  kestävä.

Erittäin hellävarainen

Rummun käyntijaksot ja pesuaika lyhenevät. Vähän likaisten tekstiilien hellävaraiseen pesuun.

Erittäin hiljainen



Jos käytät pesukonetta esim. myöhään illalla etkä halua pesukoneen häiritsevän muita ihmisiä, tällä toiminnolla voit hilljentää pesukoneen aiheuttamaa ääntä. Ohjelma pysähtyy "Huuhtelut päättyneet" -vaiheeseen  ilman linkousta. Ohjelman kesto pitenee.

Huuhtelut päättyneet

Pyykki jää viimeiseen huuhteluveteen. Tämä vähentää tekstiilien rypistymistä, kun et ehdi ottaa niitä pois koneesta välittömästi ohjelman päätyttyä.

Kaikki lisätoiminnot eivät ole käytettävissä kaikissa ohjelmissa. Kone tarjoaa kuhunkin ohjelmaan vain siinä sallittuja lisätoimintoja. Lisätietoja löydät taulukosta Pesuohjelmat – Lisätoiminnot.

Pesuhjelmat – Lisätoiminnot

	Quick	Vesi plus	Lisähuuhtelu	SingleWash	Lämmin sileyty
Puuvilla	●	●	●	●	●
ECO 40-60	-	-	-	-	-
Siliävät kuidut	●	●	●	●	●
Hienopesu	●	●	●	●	●
QuickPowerWash	✓	-	-	●	●
Automatic plus	●	●	●	●	●
Villa 	-	-	-	●	-
Silkki 	-	-	-	●	-
Pika 20	✓	-	-	-	●
Paidat	●	●	●	●	✓
Farkut	●	●	●	●	●
Tumma pyykki	●	●	●	●	✓
Urheiluvaatteet	●	●	●	●	●
Urheilukengät	-	●	-	-	-
Ulkoiluvaatteet	●	●	●	-	-
Kyllästys	-	-	-	-	-
Untuvat	●	●	●	-	-
Untuvapeitot	●	●	●	-	-
Tyynyt	●	●	●	-	-
Puuvilla Hygienia	●	●	●	-	●
Verhot	●	●	●	-	●
Uudet tekstiilit	-	●	●	●	●
Vain huuhtelu	-	●	-	-	-
Tärkkäys	-	●	-	-	-
Puuvilla 	●	●	●	●	●

Pesuohjelmat – Lisätoiminnot

Esipesu	Liotus	Teho	Allergo-Wash	Erittäin hellävarainen	Erittäin hiljainen	Huuhtelut päättyneet
●	●	●	●	●	●	●
-	-	-	-	-	-	-
●	●	●	●	●	●	●
●	●	-	●	●	●	●
-	-	-	-	-	-	●
●	●	-	●	●	●	●
-	-	-	-	-	●	●
-	-	-	-	-	●	●
-	-	-	-	-	-	●
●	●	-	●	●	●	●
●	●	-	●	●	●	●
●	●	-	●	●	●	●
●	●	-	●	●	●	●
●	●	-	●	●	●	●
-	-	-	-	-	●	●
●	●	-	-	●	●	●
-	-	-	-	-	-	●
●	-	-	●	●	●	●
●	-	-	●	●	●	●
●	-	-	●	●	●	●
●	●	-	●	●	●	●
✓	-	-	●	●	●	●
-	-	-	-	●	●	●
-	-	-	-	-	-	●
-	-	-	-	-	-	●
●	●	●	●	●	●	●

● = valittavissa

✓ = Kytkeytyy päälle automaattisesti

- = ei valittavissa

Ohjelman kulku

	Varsinainen pesu		Huuhtelu		Linkous
	Vesimäärä	Pesurytmi	Vesimäärä	Huuhtelut	
Puuvilla		(A)		2-5 ^{1,2,3}	✓
ECO 40-60		(A)		2-3 ²	✓
Siliävät kuidut		(B)		2-4 ^{2,3}	✓
Hienopesu		(C)		2-4 ^{2,3}	✓
QuickPowerWash		(A)		2	✓
Automatic plus		(A)(B)		2-4 ^{2,3}	✓
Villa		(E)		2	✓
Silkki		(E)		2	✓
Pika 20		(A)		1	✓
Paidat		(C)		3-4 ³	✓
Farkut		(B)		2-4 ^{2,3}	✓
Tumma pyykki		(B)		3-5 ^{2,3}	✓
Urheiluvaatteet		(C)		2-3 ³	✓
Urheilukengät		(D)		2	✓
Ulkoiluvaatteet		(C)		3-4 ³	✓
Kyllästys	-	(B)		1	✓
Untuvat ⁴		(C)		3-4 ³	✓
Untuvapeitot		(C)		3-4 ³	✓
Tyynyt ⁴		(C)		3-4 ³	✓
Puuvilla Hygienia		(A)		2-5 ^{1,2,3}	✓
Verhot		(C)		3-4 ³	✓
Uudet tekstiilit		(B)		2-3 ³	✓
Vain huuhtelu	-	-		2	✓
Tärkkäys		(B)	-	-	✓
Puuvilla		(A)		2-5 ^{2,3}	✓

 = alhainen vesimäärä

 = keskikorkea vesimäärä

 = korkea vesimäärä

Ⓐ = Tehopesu-rytmi

Ⓑ = Normaali rytmi

Ⓒ = Sensitiv-rytmi

Ⓓ = Keinuva rytmi

Ⓔ = Käsинpestävän villan ja silkin rytmi

✓ = sisältyy ohjelmaan

- = ei sisälly ohjelmaan

Pesukoneessa on täyselektroninen ohjaus ja määräautomaatiikka. Pesukone tunnistaa tarvittavan veden määrän automaattisesti sen mukaan, kuinka paljon pyykkiä on ja kuinka paljon vettä pyykki imee itseensä.



Oheisessa taulukossa esitetty pesuohjelmien kulku perustuu perusohjelmiin ja kunkin pesuohjelman enimmäistäyttömäärään.

Ohjelmavaiheen näytöstä näet aina, mikä pesuohjelman vaihe kulloinkin on meneillään.

Erytistä huomattavaa ohjelman kulussa

Pöyhintä:

Pesukone pöyhii pyykkiä pesuohjelman päätyttyä enintään 30 minuutin ajan, jotta pyykki ei pääse rypistymään.

Poikkeus: Pöyhintä ei ole käytössä ohjelmissa *Villa*  ja *Silkki* .

Voit avata pesukoneen milloin vain.

¹⁾ Jos valitset alle 60 °C:n lämpötilan, ohjelmaan sisältyy 2 huuhtelua. Jos valitset alle 60 °C:n lämpötilan, ohjelmaan sisältyy 3 huuhtelua.

²⁾ Lisähuuhtelu kytkeytyy päälle, jos:

- rummussa on vielä paljon vaahtoa
- olet valinnut alemman linkousnopeuden kuin 700 kierr./min

³⁾ Lisähuuhtelu kytkeytyy päälle, jos:

- Lisätoiminnon Lisähuuhtelu valinta

⁴⁾ Ilmanpoisto: Ennen pesuvaihetta kone linkoa tuotteet lyhyesti, jotta kaikki ilma poistuisi untuvatäytteestä. Vasta tämän jälkeen kone ottaa normaalisti vettä pesuainelokeron  kautta.

Ohjelman kulku

PowerWash

Kone ottaa Mielen kehittämän PowerWash-pesumenetelmän käyttöön seuraavissa pesuohjelmissa, kun pyykkiä on enintään puolet kulloisenkin ohjelman täyttömäärästä:

- Puuvilla (kun pyykkiä on enintään puolet kulloisenkin ohjelman täyttömäärästä)
- ECO 40-60 (kun pyykkiä on enintään puolet kulloisenkin ohjelman täyttömäärästä)
- Siliävät kuidut
- Paidat
- Automatic plus
- Hienopesu
- Puuvilla  (kun pyykkiä on enintään puolet kulloisenkin ohjelman täyttömäärästä)

Toimintaperiaate

Tavallisilla pesumenetelmillä pesukone käyttää pyykin pesemiseen enemmän vettä kuin mitä pyykki imee itseensä. Koneen täytyy tällöin lämmittää koko vesimäärä.

PowerWash-pesumenetelmällä pesukone käyttää pyykin pesemiseen vain aavistuksen enemmän vettä kuin mitä pyykki imee itseensä. Kone lämmittää veden, joka ei imeydy pyykkiin ja suihkuttaa tätä vettä pyykin päälle koko pesuvaiheen ajan. Tämä alentaa ohjelman energiankulutusta.

Aktivointi

PowerWash-pesumenetelmä aktivoituu **automaattisesti** edellä mainituissa ohjelmissa.

Kone ei ota PowerWash-pesumenetelmää käyttöön seuraavissa tilanteissa:

- valittu loppulinkousnopeus on alle 600 U/min
- varsinaiseen pesuun on valittu Capannostus (☹, ☹)
- valittu pesulämpötila on yli 60 °C
- olet valinnut lisätoimintoja, kuten *Esi-pesu* tai *Vesi plus*
- ohjelman *Puuvilla* täyttömäärä on suurempi

Erityistä huomattavaa

- **Kostutusvaihe**

Pesuohjelman aluksi pesukone linkoaa pyykkit lyhyesti muutamaan kertaan. Linkouksen aikana pyykistä irronnut vesi suihkutetaan takaisin pyykin päälle. Näin pyykki kostuu mahdollisimman hyvin.

Kostutusvaiheen lopuksi ohjelma määrittelee optimaalisen vesimäärän. Pesukone saattaa tyhjentää osan vedestä koneesta ja ottaa tilalle puhdasta vettä.

- **Lämmitysvaiheessa kuuluvat äänet**



Kun kone lämmittää pyykkiä ja pesurumpua, koneesta voi kuulua epätavallisia ääniä (pulputusta).

Ohjelman muuttaminen (lapsilukko)

Ohjelmaa, lämpötilaa, linkousnopeutta tai valittuja lisätoimintoja ei voi muuttaa enää ohjelman käynnistyttyä. Näin estetään, ettei kukaan (esim. lapset) voi tehdä muutoksia vahingossa.

Kun pesukone kytketään pois päältä kesken ohjelman, valmiustilatoiminto kytkee sen kokonaan pois päältä 15 minuutin kuluttua. Rummussa saattaa olla vielä vettä, joten turvatoiminnot pysyvät käytössä.

Ohjelman keskeyttäminen

- Kytke pesukone pois päältä painamalla painiketta .
- Ohjelma jatkuu, kun kytket pesukoneen takaisin päälle virtakytkimellä .

Ohjelman keskeyttäminen

Voit lopettaa käynnissä olevan pesuohjelman milloin tahansa.

- Kosketa hipaisupainiketta *Start/Stop*.

Näyttörüutuun ilmestyy:

 Haluatko keskeyttää ohjelman?

- Valitse kyllä.

Näyttörüutuun ilmestyy:

Ohjelma keskeytynyt.

Pesukone tyhjentää veden koneesta.

- Odota, kunnes luukun lukitus vapautuu.
- Vedä luukku auki.
- Ota pyykki pois koneesta.

Uuden ohjelman valitseminen

- Sulje luukku.
 - Valitse haluamasi ohjelma.
 - Lisää tarvittaessa pesuainetta pesuainelokeroon.
 - Kosketa hipaisupainiketta *Start/Stop*.
- Uusi ohjelma käynnistyy.

Suosikkiohjelmien tallentaminen

Suosikkien laatiminen

Voit tallentaa itse muokkaamasi pesuohjelmat haluamillasi nimillä.

Vaihtoehto 1

- Näytössä näkyy päävalikko. Kosketa hipaisupainiketta Suosikit.

Näyttöön tulee Suosikit-valikko.

Kosketa hipaisupainiketta aseta.

Näyttöön tulee valikko Luo suosikit.

- Valitse haluamasi ohjelma.
- Valitse kaikki haluamasi ohjelma-asetukset.
- Valitse lopuksi tallenna.
- Anna ohjelmalle nimi.

Vaihtoehto 2

Voit tallentaa valitsemasi pesuohjelman suosikiksi ennen ohjelman käynnistämistä.

- Kosketa ennen ohjelman käynnistämistä hipaisupainiketta ☆ Tallennus.
- Anna ohjelmalle nimi.

Kun olet jo tallentanut 12 suosikkia, hipaisupainike aseta tai ☆ Tallennus ei ole näkyvissä. Poista jokin suosikeista, niin voit taas tallentaa uuden suosikkiohjelman.

Nimen valitseminen

Valitse lyhyitä, selkeitä nimiä.

- Kosketa haluamiasi kirjaimia.
- Vahvista hipaisupainikkeella tallenna.

Pesuohjelma tallentuu Suosikit-luetteloon.

Suosikkiohjelman muuttaminen

Voit nimetä tallentamasi suosikkiohjelman uudelleen, poistaa sen tai siirtää sen paikkaa.

- Valitse päävalikosta hipaisupainike Suosikit.
- Kosketa muutettavaa suosikkiohjelmaa niin kauan, että kontekstivalikko avautuu.
- Valitse nimeä uudelleen, poista tai siirrä.

Pesuvinkkejä-valikosta saat neuvoja sellaisien vaatekappaleiden pesuun, joiden hoito-ohjeet ovat tavallisesta poikkeavia. Kun valitset pestävät tekstiilit, pesukone sopeuttaa pesuohjelman valitsemiesi tekstiilien mukaan.

- Selaa päävalikkoa niin, että pääset sen toiselle sivulle.
- Kosketa hipaisupainiketta Pesuvinkkejä.

Näyttöön tulee luettelo erilaisista vaatekappaleista.



- Kosketa siitä vaatekappaletta, joka vastaa kuivattavaa vaatetta tai pyykkiä.

Valittuna oleva vaatekappale näkyy oranssina. Voit valita kerralla useita vaatekappaleita.

Joidenkin vaatekappaleiden kohdalla näyttöön tulee hyödyllisiä vinkkejä.

- Vahvista hipaisupainikkeella OK.
- Noudata näyttöön tulevia ohjeita.

Kun olet tehnyt kaikki valinnat, näytössä näkyy yhteenveto kaikista ohjelma-asetuksista.

- Vahvista hipaisupainikkeella OK tai valitse *muuta*, jos haluat vielä muuttaa jotain valintaa.

Pyykillesi sopiva ohjelma on nyt valmis käynnistettäväksi.

Vinkki: Voit ennen ohjelman käynnistämistä vielä valita yksittäisiä ohjelma-asetuksia, kuten *Lisävalinnat*.

Ajastin



Ajastimella voit valita ajan, jonka päästä haluat ohjelman käynnistyvän, tai ohjelman lopetusajan. Voit lykätä ohjelman käynnistämistä enintään 24 tunnilla.

Ajastimen asetus

- Kosketa hipaisupainiketta  Ajastin.
- Valitse vaihtoehto Loppuu klo tai Aloitus klo.
- Aseta tunnit ja minuutit ja vahvista aika hipaisupainikkeella OK.



Ajastusajan muuttaminen

Voit muuttaa valitsemaasi ajastusaikaa vielä ennen ohjelman käynnistymistä.

- Kosketa hipaisupainiketta  tai hipaisupainiketta .
- Muuta asettamaasi aikaa ja vahvista valintasi hipaisupainikkeella OK.

Ajastuksen poistaminen

Voit poistaa asettamasi ajastuksen vielä ennen ohjelman käynnistymistä.

- Kosketa hipaisupainiketta  tai .
- Asetettu ajastusaika tulee näkyviin.
- Kosketa hipaisupainiketta poista.
- Vahvista hipaisupainikkeella OK.

Valitsemasi ajastusaika poistuu koneen muistista.

Ajastimen käynnistäminen

- Kosketa hipaisupainiketta *Start/Stop*.
- Luukku lukkiutuu ja näytössä näkyy ohjelman käynnistymiseen jäljellä oleva aika.

Jos ohjelma on jo käynnistynyt, valitun ajastuksen voi peruuttaa tai sitä voi muuttaa vain keskeyttämällä ohjelman.

Vaikka olisit asettanut ajastuksen, voit silti käynnistää ohjelman milloin vain.

- Kosketa hipaisupainiketta Käynnistä heti.

SmartStart

SmartStart-toiminnossa voit määritellä aikarajat, joiden puitteissa pesukone käynnistyy automaattisesti. Pesukone käynnistyy tällöin esim. energiayhtiösi lähettämän signaalin perusteella, kun sähkö on erityisen edullista.

Tämä toiminto on käytössä, kun asetukset *SmartGrid* on käytössä.

Määriteltävän aikavälin pituus on 1 minuuttia – 24 tuntia. Pesukone odottaa tämän ajan sähköyhtiön käynnistyssignaalia. Ellei käynnistyssignaalia tule tämän ajan puitteissa, pesukone käynnistyy automaattisesti.

Ajan asettaminen

Kun otat asetuksissa käyttöön toiminnon *SmartGrid* ja painat hipaisupainiketta ⏰ Ajastin, näyttöön ei enää tule Aloitus klo tai Loppuu klo, vaan *SmartStart* viim tai *SmartEnde* klo (ks. kappale Asetukset, *SmartGrid*).

Toimi samalla tavalla kuin ajastusaikaa asettaessasi.

- Aseta haluamasi aika ja vahvista se hipaisupainikkeella OK.
- Kosketa hipaisupainiketta *Start/Stop* käynnistääksesi pesuohjelman *SmartStart*-toiminnolla.

Valitsemasi ohjelma käynnistyy automaattisesti, kun sähköyhtiö lähettää signaalin tai antamasi aika on kulunut umpeen.

SmartStart-ajan muuttaminen ja toiminnon keskeyttäminen tapahtuvat samalla tavalla kuin ajastus-toiminnossa.

Pesuaine

Oikean pesuaineen valinta

Voit käyttää kaikkia konepesuun tarkoitettuja pesuaineita. Pesuainepakkauksesta löydät pesuaineen käyttö- ja annostusohjeet.

Pesuaineen annostukseen vaikuttavat:

- pyykin likaisuus
- pyykin määrä
- veden kovuus

Paikalliselta vesilaitokseltasi saat tietoa paikkakuntasi vesijohtoveden kovuusasteesta.

Vedenpehmenysaine

Vedenkovuusalueilla II ja III voit käyttää erillistä vedenpehmenysainetta, mikä säästää pesuainetta. Annostusohjeet löytyvät pakkauksesta. Kaada pesuainelokeroon ensin pesuaine ja vasta sitten vedenpehmenysaine.

Tällöin voit annostella pesuainetta kovuusalueen I mukaan.

Vedenkovuustaulukko

Kovuusalue	Kokonaiskovuus mmol/l	Kovuusaste °dH
pehmeä (I)	0 – 1,5	0 – 8,4
keskikova (II)	1,5 – 2,5	8,4 – 14
kova (III)	yli 2,5	yli 14

Annostuksen apuvälineet

Käytä pesuaineen annostuksessa pesuainevalmistajan toimittamia apuvälineitä (pesupalloja), erityisesti kun käytät nestemäisiä pesuaineita.

Täyttöpakkaukset

Kun ostat pesuaineita, hyödynnä mahdollisuuksien mukaan täyttöpakkauksia. Näin vähennät syntyvien jätteiden määrää.

Pyykin jälkikäsittelyaineet

Huuhteluaine

pehmentää pyykin ja vähentää sen sähköisyyttä varsinkin rumpukuivauksen jälkeen.

Viimeistelyaine

on synteettinen kovetusaine, joka helpottaa pyykin silitystä.

Tärkki

on kovetusaine, jota käytetään lähinnä paitojen, paitapuserojen, pöytä- ja lautasliinojen yms. viimeistelyyn.

Erillinen huuhtelu huuhtelu- tai viimeistelyaineella, tärkkäys

Esivalmistele tärkei pakkauksen ohjeiden mukaan.

Vinkki: Kun käytät huuhteluainetta, valitse lisätoiminto *Vesi plus*.

Annostus pesuainekotelosta

- Annostele huuhteluainetta lokeroon ☼ tai käytä Cap-huuhteluainekapselia.
- Kaada nestemäiset aineet lokeroon ☼ ja jauhemaiset aineet tai jähmeät nesteet lokeroon U.
- Valitse ohjelma *Vain huuhtelu*.
- Muuta tarvittaessa linkousnopeutta.
- Jos käytät Cap-kapselia, ota se käyttöön koskettamalla hipaisupainiketta *CapDosing* ja valitse *Cap*.
- Kosketa hipaisupainiketta *Start/Stop*.

Annostus TwinDos-järjestelmällä

Ainakin toisessa TwinDos-säiliössä on oltava huuhteluainetta.

- Valitse ohjelma *Vain huuhtelu*.
- Muuta tarvittaessa linkousnopeutta.
- Kosketa hipaisupainiketta *TwinDos*.
- Ota TwinDos-toiminto käyttöön koskettamalla hipaisupainiketta päällä.
- Kosketa hipaisupainiketta *Start/Stop*.

Väriinpoisto/värjääminen

⚠ Väriinpoistoaineiden aiheuttamien vaurioiden vaara.
Väriinpoistoaineet aiheuttavat pesukoneeseen korroosiota.
Älä käytä väriinpoistoaineita pesukoneessa.







Käytä pesukonetta värjäykseen vain satunnaisesti, älä jatkuvasti. Jos värjäätkö usein, värjäyksessä tarvittava suola voi syövyttää koneen teräksisiä osia. Noudata ehdottomasti värjäysaineen valmistajan käyttö- ja annostusohjeita.

Käytä värjäyksessä ehdottomasti lisätoimintoa *Vesi plus*.



Pesuaine

Suositus – Mielen pesuaineet

Mielen pesuaineet on suunniteltu nimenomaan päivittäiseen käyttöön Mielen pesukoneissa. Lisätietoa pesuaineista löydät kappaleesta Pesu- ja hoitoaineet.

	Miele UltraPhase 1 ja 2	Miele Caps -kapselit		
				
Puuvilla	✓	-	✓	✓
ECO 40-60	✓	-	✓	✓
Siliävät kuidut	✓	-	✓	✓
Hienopesu	✓	✓	✓	-
QuickPowerWash	✓	-	-	-
Automatic plus	✓	-	✓	✓
Villa 	-	✓	-	-
Silkki 	-	✓	-	-
Pika 20	✓	-	✓	-
Paidat	✓	-	✓	✓
Farkut	✓	-	✓	-
Tumma pyykki	✓	✓	✓	-
Urheiluvaatteet	-	✓	-	-
Urheilukengät	✓	-	-	✓
Ulkoiluvaatteet	-	✓	-	-
Untuvat	-	✓	-	-
Untuvapeitot	-	✓	-	-
Tyynyt	✓	-	-	-
Puuvilla Hygienia	✓	-	✓	✓
Verhot	✓	-	-	✓
Uudet tekstiilit	✓	-	✓	-
Vain huuhtelu	-	-	✓	-
Puuvilla 	✓	-	✓	✓

- ✓ suositus
- ei suositusta

-  Erikoispesuaineet (esim. WoolCare)
-  Tekstiilinhoitoaineet (esim. huuhteluaine)
-  Apuaineet (esim. pesuaineen tehostusaine)

Pesuainesuosituksset asetuksen (EU) N:o 1015/2010 mukaisesti

Suosituksset koskevat kappaleessa "Ohjelman valinta" ilmoitettuja lämpötila-alueita.

	Yleis-	Kirjo-	Hieno- ja villa- pesuaine	Erikois-
Puuvilla	✓	✓	-	-
ECO 40-60	✓	✓	-	-
Siliävät kuidut	-	✓	-	-
Hienopesu	-	-	✓	-
QuickPowerWash	✓	✓	-	-
Automatic plus	-	✓	-	-
Villa 	-	-	✓	✓
Silkki 	-	-	✓	✓
Pika 20	-	✓ ¹	-	-
Paidat	✓	✓	-	-
Farkut	-	✓ ¹	-	✓
Tumma pyykki	-	✓ ¹	-	✓
Urheiluvaatteet	-	-	✓	✓
Urheilukengät	-	✓	-	-
Ulkoiluvaatteet	-	-	✓	✓
Untuvat	-	-	✓ ¹	✓
Untuvapeitot	-	-	✓ ¹	✓
Tyynyt	-	-	✓ ¹	✓
Verhot	✓ ²	-	-	✓
Uudet tekstiilit	-	✓	-	-
Puuvilla 	✓	✓	-	-
Koneen puhdistus	✓ ²	-	-	✓

- ✓ suositus
- ei suositusta

- 1 Nestemäiset pesuaineet
2 Jauhemaiset pesuaineet

TwinDos-patruunan vaihto

Kun pesuainepatruuna on tyhjä, pesukoneen näyttöruutuun tulee siitä ilmoitus.

Patruunan esivalmistelu

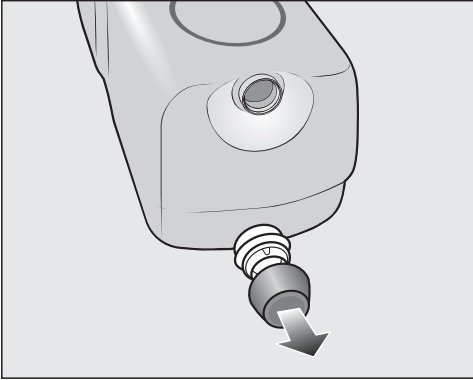

- Irrota korkki patruunasta.

tai

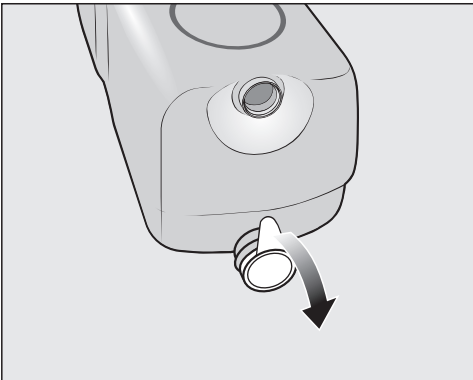

- Vedä suojafolio kokonaan irti patruunasta.

⚠ Suojafolio aiheuttaa vaurioiden vaaran

Patruunaan jäävät foliojäämät saattavat aiheuttaa vuotoja TwinDos-järjestelmään.

Poista suojafolio kokonaisuudessaan uuden patruunan imuaukosta ennen kuin asennat patruunan paikalleen.

Patruunan vaihto

- Kytke pesukoneen virta päälle.

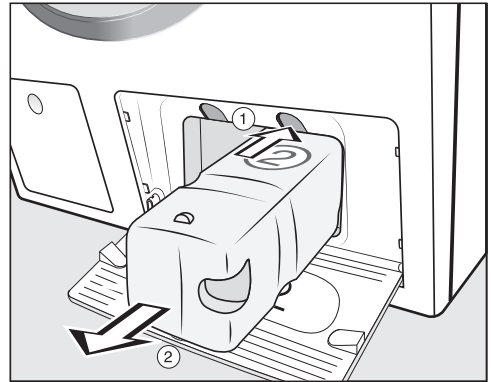

① Avaa lukitus painamalla patruunan yläpuolella olevaa keltaista painiketta.

② Vedä patruuna ulos.

- Aseta uusi patruuna tilalle.

- Kuittaa näyttöruudun ilmoitukset valitsemalla.

Laskuri nollautuu.

Koneen ulkopintojen ja ohjaus- taulun puhdistus

⚠ Sähköiskuvaara.

Kone on jännitteellinen myös sen ollessa kytkettynä pois päältä. Irrota pesukoneen pistotulppa pistorasistiasta ennen kuin alat puhdistaa konetta.

⚠ Veden aiheuttama vaurioiden vaara.

Suihkutettava vesi voi päästä koneen rakenteisiin ja vaurioittaa sitä. Älä siksi puhdista konetta suihkuttamalla sen pintaan vettä.

- Puhdista pesukoneen ulkopinnat ja ohjaustaulu mietoon pesuaineveteen kastetulla liinalla. Kuivaa lopuksi kaikki osat pehmeällä liinalla.
- Puhdista pesurumpu tarvittaessa teräksen puhdistukseen tarkoitetulla pesuaineella.

⚠ Puhdistusaineiden aiheuttama vaurioiden vaara.

Liuttomia sisältävät puhdistusaineet, hankausaineet, lasinpesu- tai yleispuhdistusaineet voivat vahingoittaa muovipintoja ja muita koneen osia. Älä käytä tällaisia puhdistusaineita koneen puhdistukseen.

Pesuainekotelon puhdistus

Alhaisten lämpötilojen ja nestemäisten pesuaineiden jatkuva käyttö altistaa pesuainekotelon mikrobikasvustolle.

- Puhdista siksi hygieniasyistä koko pesuainekotelo säännöllisesti, vaikka käyttäisitkin pelkästään TwinDos-annostusta.

Pesuainekotelon irrotus

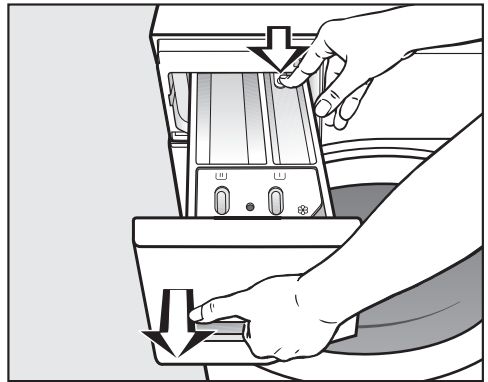

- Vedä pesuainekotelo vasteseen saakka, paina lukituksen vapautuspainiketta ja vedä kotelo kokonaan ulos.
- Puhdista pesuainelokerot lämpimällä vedellä.

Puhdistus ja hoito

Lokeron ☸/☐ imuputken ja kanavan puhdistus

Nestemäisellä tärkillä on taipumus tarttua pintoihin kiinni. Lokeron ☸/☐ imuputki ei enää toimi ja lokero voi vuotaa yli.

Jos käytät usein nestemäistä tärkkiä, puhdista imuputki erityisen perusteellisesti.

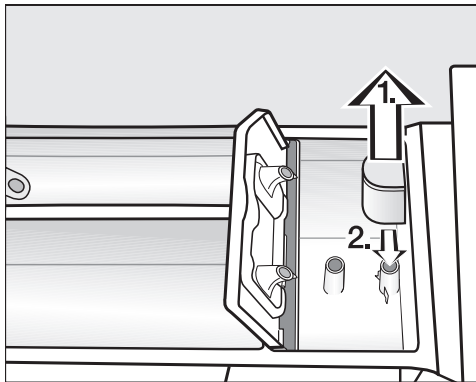

1. Irrota imuputki lokerosta ☸ ja puhdista se lämpimällä juoksevalla vedellä. Puhdista myös putki, jonka päälle imuputki asetetaan.
2. Työnnä imuputki takaisin paikalleen.

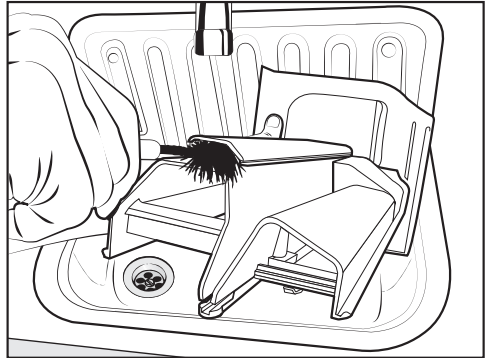

- Puhdista huuhteluainekanava lämpimällä vedellä ja esimerkiksi pulloharjalla.

Pesuainekotelon sijoitusaukko

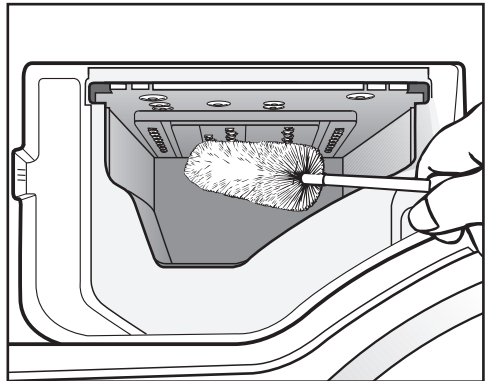

- Irrota veteen kastetun pulloharjan avulla pesuainejäämät ja kalkkikertymät myös pesuainekotelon sijoitusaukossa olevista tulovesisuuttimista.
- Aseta pesuainekotelo takaisin paikalleen.

Vinkki: Jätä pesuainekotelo vähän raolleen, jotta se kuivuu paremmin.

Pesurummun puhdistus (Hygienia Info)

Jos peset jatkuvasti alhaisissa lämpötiloissa ja/tai käytät pelkästään nesteistä pesuainetta, pesukoneeseen voi kertyä mikrobikasvustoa ja pesukone voi alkaa haista pahalle. Puhdista pesukone ohjelmalla *Koneen puhdistus*. Käynnistä puhdistusohjelma viimeistään silloin, kun näyttöön tulee ilmoitus *Hygienia Info*: Valitse "Hoito" ja käynnistä ohjelma "Koneen puhdistus".

TwinDos-järjestelmän hoito

 Letkuihin kuivuvan pesuaineen aiheuttama vaurioiden vaara.

Jollet käytä TwinDos-järjestelmää pitkään aikaan (yli kahteen kuukauteen), nestemäinen pesuaine saattaa jäähmettyä letkuihin. Letkut voivat tukkeutua, jolloin ainoastaan valtuutettu Miele-huolto pystyy puhdistamaan ne.

Puhdista TwinDos-järjestelmä.

Puhdistusta varten tarvitset TwinDos-Care-puhdistuspatruunan tai erillisen tyhjän TwinDos-säiliön. Molempia voit tilata Mielen verkkokaupasta.

Pesukoneessa on TwinDos-annostusjärjestelmän puhdistusohjelma. Ohjelma huuhtelee annostusletkut puhtaiksi pesuainejäämistä.

Puhdistusohjelman käynnistys

- Kytke pesukone päälle.
 - Selaa päävalikkoa niin, että pääset sen toiselle sivulle.
 - Kosketa hipaisupainiketta *Hoito*.
- Näyttö siirtyy valikkoon *Hoito*.
- Valitse "TwinDos" hoito.
 - Kosketa puhdistettavan TwinDos-lokeron hipaisupainiketta.
 - Vastaa kysymykseen *Käynnistetäänkö hoitotoiminto?* painamalla hipaisupainiketta kyllä.
 - Noudata näyttöön tulevia ohjeita:

Letkut on nyt puhdistettu. Voit jälleen käyttää TwinDos-järjestelmää.

Lokerikon sisäosien puhdistus

Pesuainejäämät voivat tehdä sisäosista tahmeita.

- Puhdista lokerikon sisäosat kostealla liinalla, kun vaihdat pesuainepatruunat tai irrotat pesuainesäiliöt.

Puhdistus ja hoito

Tulovesisihdin puhdistus

Tulovesiletkun kierrelähtimessä oleva sihti suojaa tulovesiventtiiliä. Sihti pitäisi tarkistaa noin puolen vuoden välein. Jos vesijohtoverkossa on usein katkoksia, sihti on hyvä tarkistaa vielä tätäkin useammin.

- Kierrä vesihana kiinni.
- Kierrä tulovesiletku irti hanasta.

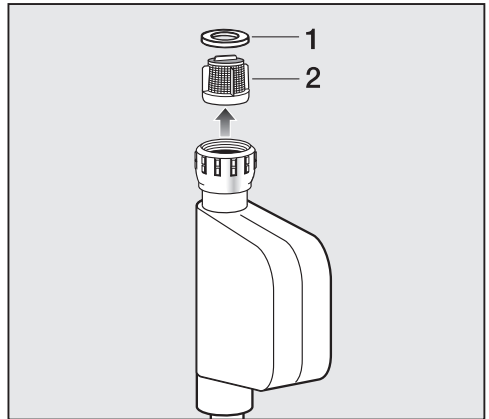

- Irrota kumitiiviste **1** urastaan.
- Tartu sihdin ulokkeeseen **2** pihdeillä ja vedä sihti ulos.
- Asenna osat takaisin päinvastaisessa järjestyksessä.

Kierrä letkun kierrelähtimän tiukasti vesihanaan ja avaa vesihanaa varovasti. Jos liitännästä tihkuu vettä, kiristä kierrelähtimää vielä hieman.



Tulovesisihti **on ehdottomasti** laitettava takaisin paikalleen puhdistuksen jälkeen.

Useimmat päivittäisessä käytössä syntyvät häiriöt ja ongelmat voit poistaa itse. Monissa tapauksissa säästät sekä aikaa että rahaa, kun sinun ei tarvitse kutsua huoltoliikettä paikalle.

Osoitteesta www.miele.com/service löydät tietoa siitä, miten poistat häiriöitä itse.





Seuraavien taulukoiden tarkoituksena on auttaa sinua löytämään häiriön tai vian mahdollinen syy.

Et voi käynnistää pesuohjelmaa

Ongelma	Syy ja toimenpide
Näyttöruutu pysyy pimeänä ja Käynnistys/Pysäytys-painikkeen merkkivalo ei pala.	Pesukone ei saa virtaa. <ul style="list-style-type: none"> ■ Varmista, että pistotulppa on paikallaan pisto-rasiassa. ■ Onko sulake kunnossa?
	Pesukone on kytkeytynyt automaattisesti pois päältä energian säästämiseksi. <ul style="list-style-type: none"> ■ Kytke pesukone takaisin päälle painamalla virta-kytkintä .
Näyttöruutu pyytää sinua antamaan PIN-koodin.	PIN-koodi on otettu käyttöön. <ul style="list-style-type: none"> ■ Anna koneelle oikea PIN-koodi ja vahvista se. Ota PIN-koodi pois käytöstä, jollei halua että kone kysyy PIN-koodia seuraavalla käyttökerralla.
Näytössä näkyy:  Luukku ei lukitu. Ota yhteys huoltoon.	Luukku ei ole kunnolla kiinni. Luukun lukitus ei pääsyt napsahtamaan kunnolla kiinni. <ul style="list-style-type: none"> ■ Sulje luukku uudelleen. ■ Käynnistä ohjelma uudelleen. Jos virheilmoitus tulee uudelleen näkyviin, ota yhteys valtuutettuun huoltoliikkeeseen.

Vianetsintä

Ohjelman keskeytymisen jälkeen näkyvät virheilmoitukset

Ongelma	Syy ja toimenpide
 Virhe vedenpoistossa. Puhdista nukka-sihti ja pumppu. Tarkista poistoletku.	Kone ei poista vettä. Poistopumppu voi olla tukossa. Poistoletku on liian korkealla. <ul style="list-style-type: none">■ Puhdista poistopumppu ja nukkasihdit.■ Koneen enimmäispoistokorkeus on 1,0 m.
 Virhe vedentulossa. Avaa vesihana.	Kone ei saa vettä. Vedenotossa on jokin häiriö. <ul style="list-style-type: none">■ Varmista, että vesihana on kokonaan auki.■ Varmista, ettei tulovesiletku ole mutkalla.■ Varmista, ettei vedenpaine ole liian alhainen.
	Tulovesiletkun sihti voi olla tukossa. <ul style="list-style-type: none">■ Puhdista sihti.
 Virhe F. Jos kone ei käynnisty uudelleen, ota yhteys huoltoon.	Koneessa on tekninen häiriö. <ul style="list-style-type: none">■ Irrota pesukone sähköverkosta vetämällä pistotulppa pistorasiasta tai kytkemällä koneen sulake pois päältä kotisi sulaketaulusta.■ Odota vähintään 2 minuuttia ennen kuin liität pesukoneen takaisin sähköverkkoon.■ Kytke pesukone takaisin päälle.■ Käynnistä ohjelma uudestaan. Jos virheilmoitus tulee uudelleen näkyviin, ota yhteys valtuutettuun huoltoliikkeeseen.
 Waterproof vesiturva on reagoinut. Sulje vesihana. Ota yhteys huoltoon.	Mielen vesiturvajärjestelmä on aktivoitunut. <ul style="list-style-type: none">■ Sulje vesihana.■ Ota yhteys huoltoon.

Voit poistaa virheilmoituksen näyttöruudusta kytkemällä pesukoneen pois päältä virtakytkimellä .

Ohjelman päättymisen jälkeen näkyvät virheilmoitukset

Ongelma	Syy ja toimenpide
i Tarkista annostus	<p>Koneeseen on muodostunut liikaa vaahtoa.</p> <ul style="list-style-type: none"> ■ Tarkista annosteltu pesuainemäärä. ■ Tarkista pesuaineen automaattiselle annostukselle säädetyt annostusmäärät. ■ Annostele pesuaine aina pesuainepakkauksen annostusohjeiden ja pyykin likaisuusasteen mukaan. ■ Vähennä tarvittaessa perusannostusmäärää 10 %:n askelin.
i Hygienia Info: Valitse "Hoito" ja käynnistä ohjelma "Koneen puhdistus"	<p>Et ole käynnistänyt pitkiin aikoihin yli 60 °C:n pesuohjelmaa.</p> <ul style="list-style-type: none"> ■ Pesurummun puhdistamiseksi ja hajunmuodostuksen estämiseksi sinun tulee seuraavaksi käynnistää ohjelma <i>Koneen puhdistus</i> ja käyttää Mielen koneenpuhdistusainetta tai jauhemaista yleispuhdistusainetta.

Nämä ilmoitukset näkyvät näyttöruudussa ohjelman päätyttyä ja kun kytket pesukoneen päälle. Ilmoitukset on kuitattava hipaisupainikkeella OK.

Vianetsintä

Ohjelman päättymisen jälkeen näkyvät virheilmoitukset

Ongelma	Syy ja toimenpide
i Vedenkierto: puhdistusta suodatin ja suutin tai poista vieraat esineet poistopumpusta.	Poistopumppu voi olla tukossa. <ul style="list-style-type: none">■ Puhdista poistopumppu kappaleessa Vianetsintä, Luukun avaaminen, kun poistopumppu on tukossa ja/tai sähkökatkon aikana annettujen ohjeiden avulla.■ Käynnistä pesuohjelma uudelleen puhdistuksen jälkeen.
	Täyttöaukon yläreunassa oleva suutin on tukkeutunut nukasta. <ul style="list-style-type: none">■ Poista nukka sormella. Älä käytä teräväreunaisia apuvälineitä.■ Käynnistä pesuohjelma uudelleen puhdistuksen jälkeen.
	Jos virheilmoitus tulee uudelleen näkyviin, ota yhteys valtuutettuun huoltoliikkeeseen. Voit jatkaa pesukoneen käyttöä, vaikka kaikki toiminnot eivät ole käytettävissä.
i Suorista pesukone. Pyykin linkous ei toimi optimaalisesti.	Lisätoimintoa Lämmin sileytyks ei voitu suorittaa. <ul style="list-style-type: none">■ Varmista, että pesukone on luotisuorassa, ks. kappale Asennus, kohta Pesukoneen tasapainotus.■ Tarkista ettei poistoletku ole liian korkealla. Poistoletkun enimmäiskorkeus on 1 m.
	Jos virheilmoitus tulee uudelleen näkyviin, ota yhteys valtuutettuun huoltoliikkeeseen. Voit jatkaa pesukoneen käyttöä, vaikka kaikki toiminnot eivät ole käytettävissä.

Nämä ilmoitukset näkyvät näyttöruudussa ohjelman päätyttyä ja kun kytket pesukoneen päälle. Ilmoitukset on kuitattava hipaisupainikkeella OK.

TwinDos-järjestelmään liittyvät ilmoitukset ja toimintahäiriöt

Ongelma	Syy ja toimenpide
<p>i Pesuainetta vain muutamaan pesukertaan jäljellä. Hanki uusi patruuna lokeroon ①.</p>	<p>Panoksen pesuaine on lähes loppu. Jäljellä on vielä 4–8 pesukertaa.</p> <ul style="list-style-type: none"> ■ Hanki uusi patruuna.
<p>i "TwinDos" ① on tyhjä. Tarkista pesutulos.</p>	<p>Patruuna on tyhjä.</p> <ul style="list-style-type: none"> ■ Vaihda patruuna. ■ Varmista, että pyykki on puhdasta. Käytettävissä on voinut olla liian vähän pesuainetta. Pese pyykki tarvittaessa uudelleen.
<p>i Käytä "TwinDos" tai suorita "TwinDos"-hoito. Lisätietoja löydät käyttöohjeesta.</p>	<p>Et ole käyttänyt pitkään aikaan TwinDos-järjestelmää tai automaattista annostusta lokeroiden ① ja/tai ② kautta.</p> <ul style="list-style-type: none"> ■ Käytä TwinDos-järjestelmää jollain seuraavista pesukerroista. ■ Käynnistä TwinDos-hoito-ohjelma kappaleen Puhdistus ja hoito kohdassa TwinDos-järjestelmän hoito neuvotulla tavalla.
<p> "TwinDos"-hoito lokeroon ① käynnistettävä päävalikon kohdasta "Hoito"</p>	<p>On kulunut liian pitkä aika siitä, kun käytit TwinDos-järjestelmää tai automaattista annostusta lokeroiden ① ja/tai ② kautta. Pesuaine voi päästä kuivumaan letkuihin.</p> <ul style="list-style-type: none"> ■ Käynnistä välittömästi TwinDos-hoito-ohjelma kappaleen Puhdistus ja hoito kohdassa TwinDos-järjestelmän hoito neuvotulla tavalla.
<p>Tällä sivulla näkyvät ilmoitukset ovat esimerkinomaisia. Ne voivat muuttua sen mukaan, mikä lokeroista ①/② on kyseessä.</p>	

Nämä ilmoitukset näkyvät näyttöruudussa ohjelman päätyttyä ja kun kytket pesukoneen päälle. Ilmoitukset on kuitattava hipaisupainikkeella OK.

Vianetsintä

TwinDos-järjestelmään liittyvät ilmoitukset ja toimintahäiriöt

Ongelma	Syy ja toimenpide
Kun kytket pesukoneen virran päälle pesuaine-patruunan vaihdon jäl-keen, täyttömäärälasku-ri ilmoittaa, että patruu-na on tyhjä.	<p>Pesukoneen virta on ollut pois päältä, kun olet vaihta-nut patruunan.</p> <ul style="list-style-type: none">■ Kytke pesukoneen virta päälle.■ Ota pesuainepatruuna pois paikaltaan ja työnnä se sitten takaisin lokeroon. <p>Laskuri nollautuu.</p>
Pesuaineessa näkyy tummia laikkuja.	<p>Pesuaine on homehtunut.</p> <ul style="list-style-type: none">■ Poista homehtunut pesuaine säiliöstä ja puhdista säiliö huolellisesti.
Pesuainetta ja/tai huuhteluainetta ei annostu lainkaan.	<p>Et ole ottanut automaattista annostusta käyttöön.</p> <ul style="list-style-type: none">■ Muista koskettaa hipaisupainiketta TwinDos ennen pesuohjelman käynnistämistä. <p>Näin automaattinen annostus aktivoituu käyttöön.</p> <p>Pesuaineen/huuhteluaineen annostus ei toimi, vaikka olet ottanut annostuksen käyttöön.</p> <ul style="list-style-type: none">■ Kokeile ohjelman käynnistämistä uudelleen.■ Jos annostus ei toimi vieläkkään, ota yhteys huol-toon.

Yleisiä häiriötilanteita

Ongelma	Syy ja toimenpide
Pesukone haisee.	<p>Olet jättänyt muistutuksen koneen puhdistamisesta (Hygienia Info) huomioimatta. Et ole käynnistänyt pitkiin aikoihin yli 60 °C:n pesuohjelmaa.</p> <ul style="list-style-type: none"> ■ Pesurummun puhdistamiseksi ja hajunmuodostuksen estämiseksi sinun tulee seuraavaksi käynnistää ohjelma <i>Koneen puhdistus</i> ja käyttää Mielen koneenpuhdistusainetta tai jauhemaista yleispuhdistusainetta. <p>Olet sulkenut pesukoneen luukun ja pesuainekotelon otettuasi pyykit pois koneesta.</p> <ul style="list-style-type: none"> ■ Jätä koneen luukku ja pesuainekotelo vähän raolleen, jotta ne saavat kuivua.
Pesukone ei pysy linkouksen aikana vakaasti paikallaan.	<p>Pesukoneen säätöjalat on säädetty huonosti ja niiden vastakiinnitys on löystynyt.</p> <ul style="list-style-type: none"> ■ Tasapainota pesukone uudelleen ja varmista säätöjalkojen vastakiinnitys.
Pesukone ei ole lingonnut pyykkiä tavalliseen tapaan ja pyykki on vielä märkää.	<p>Pyykki on jakautunut erittäin epätasaisesti pesurumpuun, minkä vuoksi loppulinkousnopeus alenee automaattisesti.</p> <ul style="list-style-type: none"> ■ Pese vastaisuudessa aina erikokoisia vaatekappaleita samalla kertaa, jotta pyykki jakautuu tasaisesti pesurumpuun.
Koneesta kuuluu epätavallisia poistopumpun ääniä.	<p>Kyseessä ei ole häiriö! Ryystävät äänet poistopumpun toiminnan alkaessa ja loppuessa kuuluvat asiaan.</p>
Rummun sisävalo ei pala.	<p>Rummun valaisin sammuu automaattisesti 5 minuutin kuluttua.</p> <ul style="list-style-type: none"> ■ Avaa Ohjelmaluettelo-valikon vetovalikko ja kosketa hipaisupainiketta . <p>Rummun valaisin on rikki.</p> <ul style="list-style-type: none"> ■ Ota yhteys Miele huoltoon.

Vianetsintä

Yleisiä häiriötilanteita

Ongelma	Syy ja toimenpide
Pesuainelokeroihin jää pesuainetta.	Vedenpaine ei ole riittävä. ■ Puhdista tulovesisihti. ■ Valitse tarvittaessa lisätoiminto <i>Vesi plus</i> .
	Jauhemaiset pesuaineet saattavat paakkuntua, jos käytät samalla vedenpehmennysainetta. ■ Puhdista pesuainekotelo huolellisesti. Annostele jatkossa ensin pesuaine ja vasta sitten vedenpehennysaine.
Huuhteluaine ei huuhtoudu kokonaan tai huuhteluainelokeroon ☼ jää normaalia enemmän vettä.	Imuputki on pois paikaltaan tai tukossa. ■ Puhdista imuputki, ks. kappaleen “Puhdistus ja hoito” kohta “Pesuainelokeroiden puhdistus”.
Cap-kapselissa on vielä nestettä ohjelman päätyttyä.	Pesuainelokeron imuputki, jonka päälle Cap asetetaan, on tukkeutunut. ■ Puhdista imuputki.
	Kyseessä ei ole häiriö! Teknisistä syistä Cap-kapseliin jää hiukan vettä käytön jälkeen.
Cap-kapselin vieressä huuhteluainelokerossa on vettä.	Et ole ottanut CapDosing-toimintoa käyttöön tai olet unohtanut poistaa tyhjän Cap-kapselin viime pesukerran jälkeen. ■ Kun käytät Cap-annostusta seuraavan kerran, muista ottaa annostus käyttöön koskettamalla hipaisupainiketta CapDosing. ■ Irrota ja hävitä tyhjentynyt Cap-kapseli jokaisen käyttökerran jälkeen.
	Pesuainelokeron imuputki, jonka päälle Cap asetetaan, on tukkeutunut. ■ Puhdista imuputki.

Huono pesutulos

Ongelma	Syy ja toimenpide
Pyykki ei tullut puhtaaksi nestemäisellä pesuainella.	<p>Nestemäiset pesuaineet eivät sisällä valkaisuaineita, joten ne eivät poista hankalimpia tahroja, kuten marja-, kahvi- ja teetahroja.</p> <ul style="list-style-type: none"> ■ Käytä Mielen 2-vaihejärjestelmää. Pesuaineen UltraPhase 2 oikea-aikaisen annostuksen ansiosta tahrat irtuvat tehokkaasti. ■ Käytä valkaisevaa pesuainetta.
Pestyissä tekstiileissä on valkoisia, pesuainetta muistuttavia jäänteitä.	<p>Pesuaine sisältää vettä pehmentäviä aineosia (zeoliitteja), jotka eivät ole vesiliukoisia. Nämä aineosat ovat tarttuneet tekstiileihin.</p> <ul style="list-style-type: none"> ■ Yritä poistaa zeoliittijäämät harjaamalla vaatetta, kun se on kuivunut kokonaan. ■ Pese tummat tekstiilit vastaisuudessa nestemäisellä pesuaineella. Nestemäiset pesuaineet eivät yleensä sisällä zeoliitteja. ■ Pese tummat tekstiilit ohjelmalla <i>Tumma pyykki</i>.
Pestyssä pyykissä on harmaita elastisia tahroja.	<p>Pestävässä pyykissä on ollut niin paljon rasvatahroja, ettei käyttämäsi pesuainemäärä ole riittänyt irrottamaan rasvaa kuiduista.</p> <ul style="list-style-type: none"> ■ Käytä jatkossa vastaavan pyykin pesuun enemmän pesuainetta tai käytä nestemäistä pesuainetta. ■ Puhdista kone ennen seuraavan ohjelman käynnistämistä käynnistämällä ohjelma <i>Koneen puhdistus</i>. Käytä Mielen koneenpuhdistusainetta tai jauhe- maista yleispesuainetta.

Vianetsintä

Pesukoneen luukkua ei voi avata

Ongelma	Syy ja toimenpide
Pesukoneen luukkua ei voi vetää auki kesken ohjelman.	<p>Pesurumpu pysyy lukittuna käynnissä olevan pesuohjelman ajan.</p> <ul style="list-style-type: none">■ Kosketa hipaisupainiketta <i>Start/Stop</i> ja keskeytä ohjelma. <p>Ohjelma keskeytyy, luukun lukitus vapautuu ja voit vetää luukun auki.</p>
	<p>Pesualtaassa on vielä vettä eikä pesukone pysty poistamaan sitä.</p> <ul style="list-style-type: none">■ Puhdista poistopumppu ja nukkaasihti tämän kapaleen kohdassa "Luukun avaaminen, kun poistopumppu on tukossa ja/tai sähkökatkon aikana" annettujen ohjeiden mukaisesti.
Ohjelma on keskeytynyt ja näyttöruudussa näkyy: Lisäjäähdytys.	<p>Pesuveden lämpötila on yli 55 °C. Tällöin luukkua ei voi avata, koska voisit polttaa itsesi.</p> <ul style="list-style-type: none">■ Odota, kunnes rummun lämpötila on laskenut tarpeeksi ja kunnes ilmoitus häviää näytöstä.
Näytössä näkyy:  Luukun lukko on jumissa. Ota yhteys huoltoon.	<p>Luukun lukitus on mennyt jumiin.</p> <ul style="list-style-type: none">■ Ota yhteys huoltoon.

Luukun avaaminen, kun poistopumppu on tukossa ja/tai sähkökatkon aikana

- Kytke pesukoneen virta pois päältä.

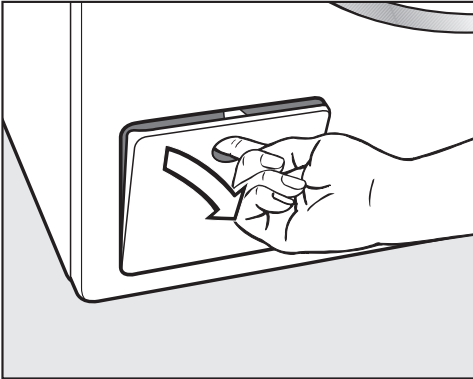

- Avaa poistopumpun luukku.

Jos poistopumppu on tukossa

Jos poistopumppu on tukossa, koneesta voi olla suuri määrä vettä.

⚠ Kuumen pesuveden aiheuttama palovammojen vaara.

Koneesta poistuva vesi on erittäin kuumaa, jos olet juuri pessyt pyykkiä korkeassa lämpötilassa.

Laske pesuvesi varovasti pois.

Poistopumpun tyhjennys

Älä kierrä nukkasihtejä kokonaan ulos.

- Aseta poistopumpun luukun alle laakea astia, esim. uunipannu.

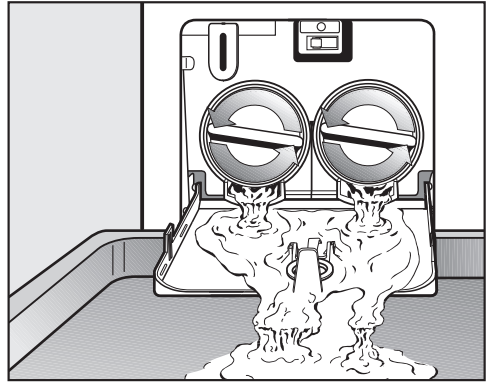

- Kierrä nukkasihtejä varovasti auki, kunnes aukoista alkaa valua vettä.
- Jos haluat keskeyttää vedentulon, kierrä nukkasihdit takaisin kiinni.

Kun poistopumpusta ei tule enää vettä:

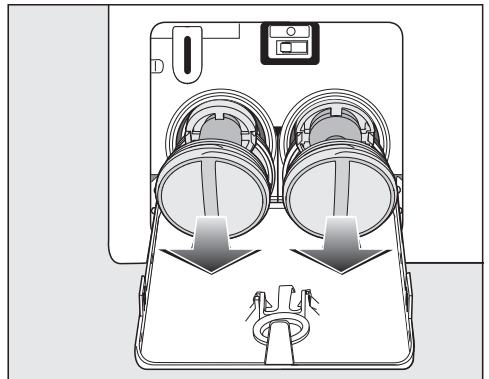

- Kierrä nukkasihdit kokonaan ulos.

Vianetsintä

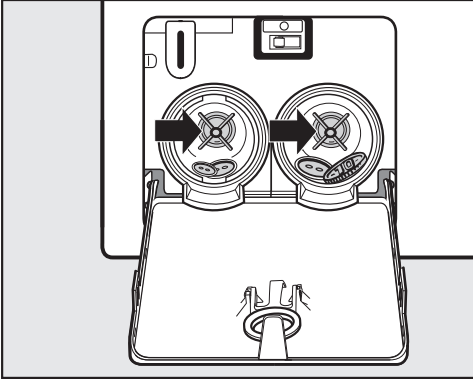

- Puhdista nukkasihdit huolellisesti.
- Pyöritä poistopumpun siivekkeitä sormella. Jos ne eivät pyöri kunnolla, väliin on jäänyt ylimääräisiä esineitä. Poista ne. Puhdista myös nukkasihdien sisätila.

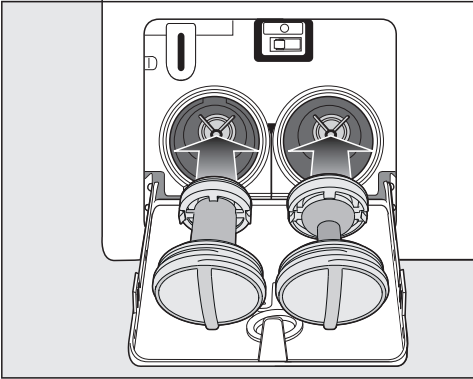

- Kierrä nukkasihdit paikoilleen ja kiristä ne huolellisesti.
- Sulje poistopumpun luukku.

⚠ Vuotavan veden aiheuttamien vahinkojen vaara.

Jollet kierrä nukkasihettä kunnolla paikalleen ja kiristä niitä, koneesta vuotaa vettä.

Kierrä sihdit paikalleen ja kiristä ne huolellisesti.

Luukun avaaminen

⚠ Pyörivän rummun aiheuttama loukkaantumisvaara.

Älä koskaan työnnä kättäsi pyörivään rumpuun, vaan odota aina, että se pysähtyy kokonaan. Muuten voit loukata itsesi.

Tarkista aina, että pesurumpu on kokonaan pysähtynyt ennen kuin kosket siihen.

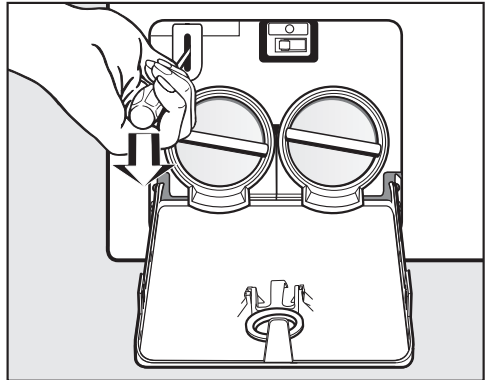

- Vapauta luukun lukitus ruuvitaltan avulla.
- Vedä luukku auki.

Osoitteesta www.miele.com/service löydät tietoa Miele varaosista ja siitä, miten poistat häiriötä itse.

Yhteydenotto häiriötilanteissa

Ellet saa itse poistetuksi toimintahäiriötä, ota yhteys Mielen koneita ja laitteita myyvään liikkeeseen tai Mielen asiakaspalveluun.

Mielen huollon voit varata verkossa osoitteesta www.miele.fi/huolto.

Mielen asiakaspalvelun yhteystiedot löydät tämän vihkosen takakannesta.

Asiakaspalvelu tarvitsee laitteen mallitunnisteen ja valmistusnumeron (Fabr./SN/Nr.). Nämä tiedot löytyvät arvokilvestä.

Arvokilpi sijaitsee luukun sisäpuolella, lasin yläpuolella.

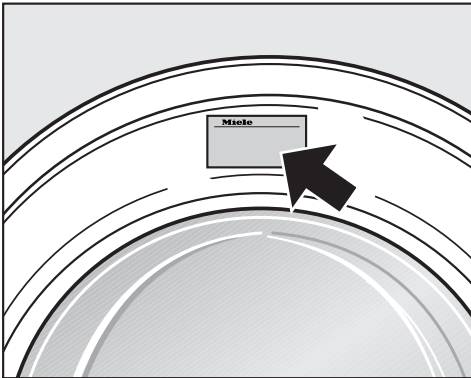

Erikseen ostettavat lisävarusteet

Mahdollisia lisävarusteita ja varaosia tähän pesukoneeseen saat Miele-kauppiaalta tai valtuutetusta Miele-huolto- liikkeestä.

EPREL-tietokanta

01.03.2021 alkaen energiamerkintään ja ekologista suunnittelua koskeviin vaatimuksiin liittyvät tiedot löytyvät eurooppalaisesta tuotetietokannasta (EPREL). Tietokantaan pääsee linkistä <https://eprel.ec.europa.eu/>. Tietokannasta etsitään tietoa mallitunnisteen perusteella.

Mallitunnisteen löydät koneen arvokilvestä.

Miele

Made in xxx

Mod.: XXXxxx

M-Nr.: xxxxxxxx Type: XXxx-X

Nr.:/ xxxxxxxx

Miele Service

www.miele.com/service

Takuu

Tälle laitteelle on myönnetty kahden (2) vuoden takuu.

Lisätietoja takuuehdoista löydät laitteen mukana toimitetusta erillisestä takuuvihkosesta.

Asennus

Näkymä etupuolelta

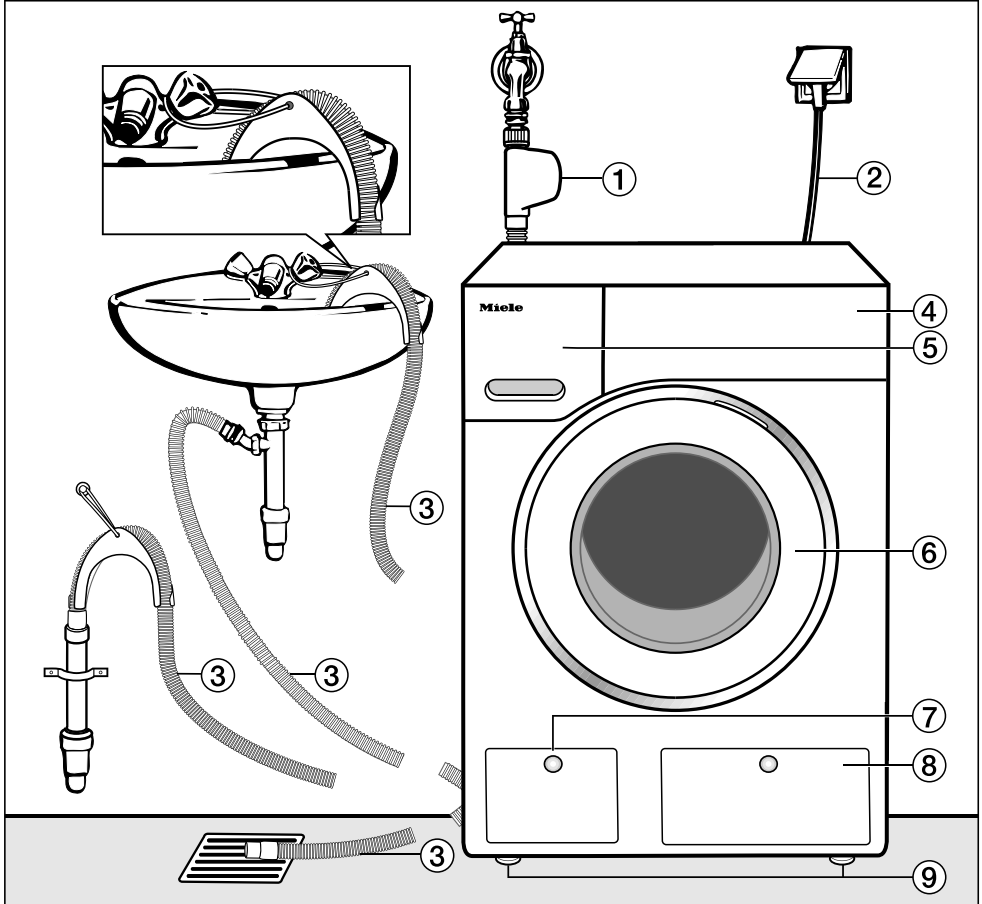

- ① Waterproof-järjestelmän tulovesilet-ku
- ② Sähköliitäntä
- ③ Poistoletku (jossa irrotettava kouk-
kupää) erilaisine poistomahdollisuuksineen.
- ④ Ohjaustaulu
- ⑤ Pesuainekotelo
- ⑥ Luukku
- ⑦ Nukkasihdin, poistopumpun ja vara-
aukaisimen luukku
- ⑧ TwinDos-patruunalokeron luukku
- ⑨ Neljä säätöjalkaa

Näkymä takapuolelta

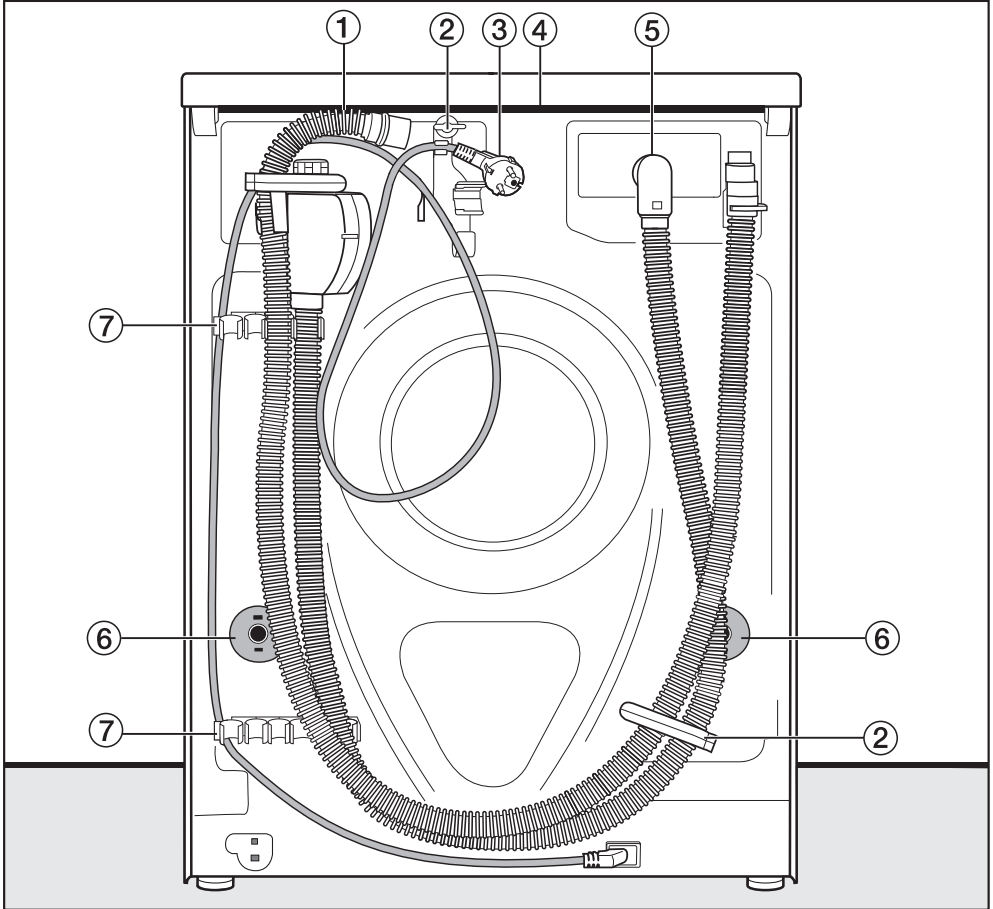

- | | |
|---|--|
| ① Poistoletku | ⑤ Waterproof-järjestelmän tulovesiletku |
| ② Kuljetuspidikkeet tulo- ja poistovesiletkua ja sähköliitäntäjohtoa varten | ⑥ Kiertolukitsimet ja kuljetustuet |
| ③ Sähköliitäntä | ⑦ Kuljetuspidikkeet tulo- ja poistovesiletkua sekä paikaltaan irrotettuja kuljetustukia varten |
| ④ Kansilevyn uloke, josta koneeseen voidaan tarttua kuljetuksen aikana | |

Asennus

Sijoitusalue

Paras mahdollinen sijoitusalue pesukoneelle on betonilattia. Kone linkoaa vakaammin kovalla alustalla kuin esimerkiksi puulattialla tai muuten epävakaa alustalla.

Huomaa seuraava:

- Asenna kone tukevasti vaakasuoraan asentoon.
- Vältä koneen sijoittamista pehmeälle lattiapinnalle, niin kone ei täriselinguksessaan.

Jos joudut sijoittamaan pesukoneen puurakenteiselle lattialle:

- Kiinnitä koneen alle tukeva puulevy (vähintään 59 x 52 x 3 cm). Kiinnitä puulevy ainakin kahteen lattiaa kannattavaan palkkiin, älä pelkkiin lattialautoihin.

Vinkki: Sijoita kone mieluiten huoneen nurkkaan. Siellä lattia on aina tukevin.

 Paikalleen kiinnittämätön kone aiheuttaa loukkaantumisvaaran.

Jos asennat pesukoneen rakennuskohtaisen jalustan päälle (betoniselle tai muuratulle jalustalle), se on kiinnitettävä jalustaan, jottei se pääse putoamaan.

Kiinnitä pesukone kiinnityssangalla (Asennussarja – Lattiakiinnitys) (saatavilla Miele-kauppiailta ja Mielehuollosta).

Pesukoneen kantaminen sijoituspaikkaan

 Irtoavan kannen aiheuttama loukkaantumisvaara.

Kansilevyn takaosan kiinnitys voi haurastua ajan mittaan. Tällöin kansilevy saattaa murtua kannettaessa.

Tarkista kansilevyn kiinnitys ennen kuin nostat konetta kansilevystä.

- Nosta pesukonetta etumaisista jalosta ja takapuolelta koneen kansilevyn ulokkeesta.

Kuljetustuen irrottaminen

Vasemmanpuoleisen kuljetustuen tangon irrotus

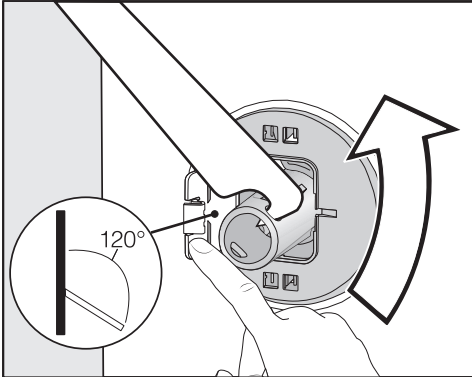

- Paina liuskaa ulospäin ja kierrä kuljetustuen tankoa 90° mukana toimitetulla kita-avaimella.

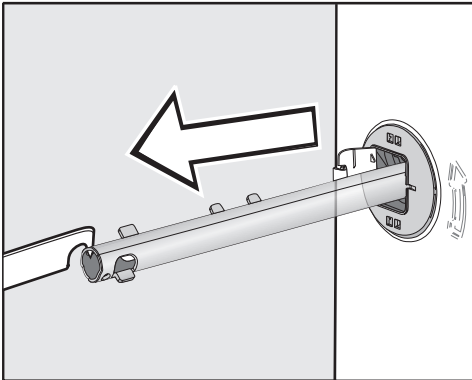

- Vedä kuljetustuen tanko ulos.

Oikeanpuoleisen kuljetustuen tangon irrotus

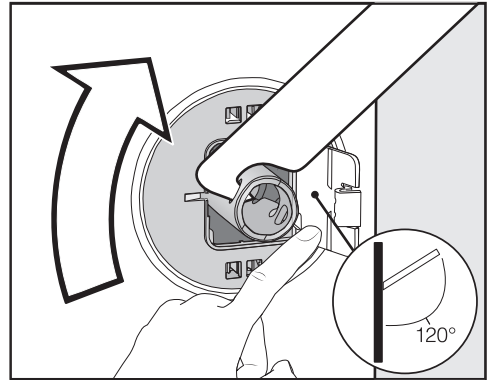

- Paina liuskaa ulospäin ja kierrä kuljetustuen tankoa 90° mukana toimitetulla kita-avaimella.

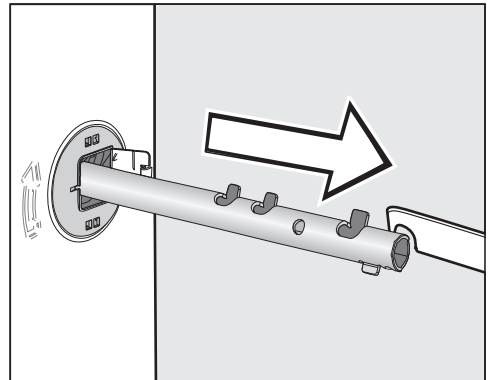

- Vedä kuljetustuen tanko ulos.

Asennus

Aukkojen peittäminen

⚠ Terävät reunat aiheuttavat loukkaantumisvaaran.
Avoimeksi jätetyt aukot aiheuttavat loukkaantumisvaaran.
Sulje ehdottomasti kuljetustuesta jääneet aukot.

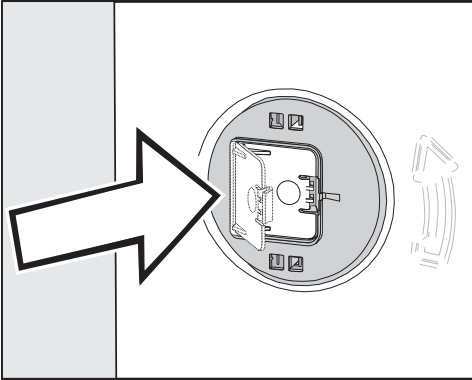

- Paina liuskoja tukevasti kiinni niin, että ne napsahtavat paikalleen.

Kuljetustuen tankojen kiinnitys

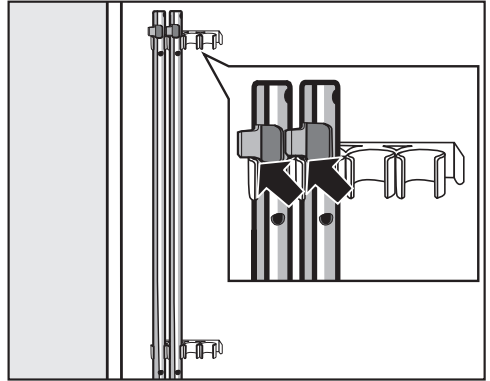

- Kiinnitä irrottamasi kuljetustuen tangot pesukoneen takaseinään. Varmista, että ylempi kiinnityskieleke tulee pidikkeen yläpuolelle.

⚠ Vääränlainen kuljetus vaurioittaa konetta.

Pesukone voi vaurioitua, jos kuljetat sitä ilman kuljetustukia.
Säilytä kuljetustuki. Asenna kuljetustuki takaisin paikalleen ennen kuin alat kuljettaa konetta esim. muuton yhteydessä.

Kuljetustuen asennus paikalleen

Liuskan avaaminen

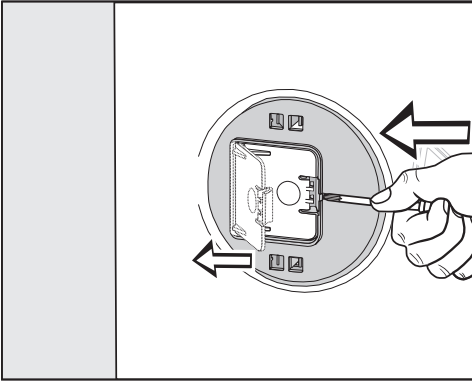

- Paina salpaa terävällä esineellä, esim. kapeateräisellä ruuvitaltalla.

Liuska avautuu.

Kuljetustuen tangon asennus

- Noudata tankojen irrottamisen ohjetta päinvastaisessa järjestyksessä.

Vinkki: Nosta rumpua hieman, niin tangot menevät paremmin paikalleen.

Asennus

Koneen suoristaminen

Pesukone on asennettava luotisuoraan ja siten, että se seisoo vakaasti kaikkien neljän jalan varassa. Vain tällöin pesukone voi toimia moitteettomasti.

Väärin tehty asennus lisää pesukoneen veden- ja energiankulutusta. Lisäksi pesukone voi siirtyä paikaltaan.

Säätöjalan pidentäminen ja lukitseminen

Pesukone suoristetaan neljän ruuvijalan avulla. Pesukone toimitetaan kaikki säätöjalat sisään kierrettyinä.

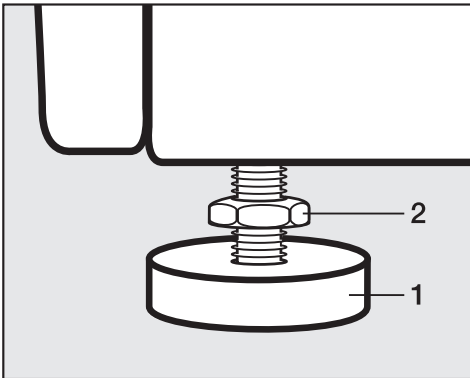

- Avaa vastamutterin **2** lukitus vääntämällä vastamutteria myötäpäivään mukana toimitetulla kita-avaimella. Kierrä sitten vastamutteria **2** yhdessä säätöjalan **1** kanssa ulospäin.

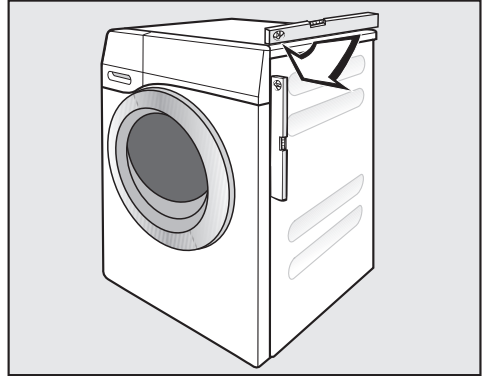

- Tarkista vesivaa'alla, että pesukone on luotisuorassa.
- Pidä säätöjalkaa **1** paikallaan putki-pihtien avulla. Kierrä samalla vastamutteria **2** takaisin vastapäivään koneen runkoa vasten. Käytä tähän mukana toimitettua kita-avainta.

⚠ Huonosti suoristettu pesukone aiheuttaa vaurioiden vaaran.

Jos vastamutterit jäävät kiristämättä, pesukone voi liikkua käytön aikana. Kiristä kaikkien neljän jalan vastamutterit tiukasti koneen runkoa vasten. Tarkista myös niiden säätöjalkojen lukitus, joita et avannut tasapainotuksen aikana.

Sijoitus työtason alle

⚠ Näkyvillä olevat kaapelit aiheuttavat sähköiskuvaaran.

Jos koneen kansilevy irrotetaan, joku voi vahingossa koskea koneen sähköä johtaviin osiin.

Älä irrota koneen kansilevyä.

Voit työntää pesukoneen (kansilevyineen) yhtenäisen työtason alle, jos työtason korkeus on riittävä.

Pesutorni

Voit sijoittaa tämän pesukoneen ja Miele-kuivausrummun päällekkäin pesutorniksi. Asennukseen tarvittavat erillisen välilevysarjan* (WTV).

* = kaikkia näitä lisävarusteita voit hankkia valtuutetuista Miele-huoltoliikkeistä.

Huomaa seuraava:

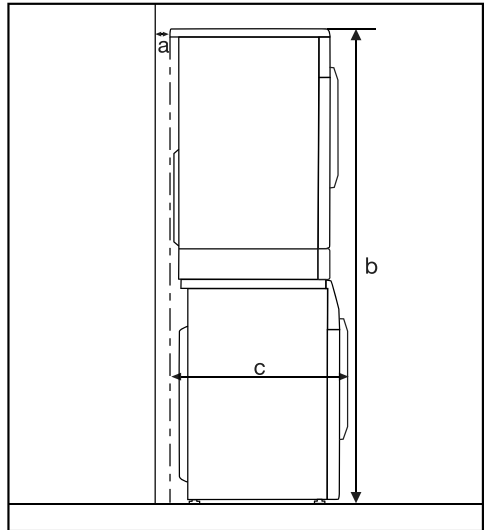

a = vähintään 2 cm

b = Normaali välisasennussarja:
172 cm
Välisasennussarja, jossa laatikko: 181 cm

c = 68 cm

Asennus

Mielen vesiturvajärjestelmä

Mielen vesiturvajärjestelmä suojaa kat-
tavasti erilaisilta vesivahinkoilanteilta.

Vesiturvajärjestelmä koostuu pääasialli-
sesti seuraavista osista:

- tulovesiletku
- elektroniikka sekä vuoto- ja ylitäyttö-
suoja
- poistovesiletku

Waterproof-vesiturvajärjestelmä (WPS)

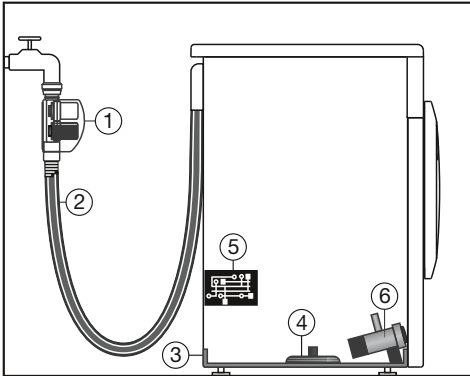

- ① Kaksi magneettiventtiiliä
- ② Kaksipinnoitteinen tulovesiletku
- ③ Pohjalevy
- ④ Uimurikytkin
- ⑤ Elektroniikka
- ⑥ Poistopumppu

Tulovesiletku

- Tulovesiletkun kotelossa on kaksi magneettiventtiiliä ①, jotka avaavat ja sulkevat vedentulon heti vesihan-
an jälkeen. Koska magneettiventtiilejä on kaksi, ne takaavat kaksinkertaisen suo-
jan. Jos toiseen magneettiventtii-
liin tulee vika, toinen magneettiventtii-
li sulkee vedentulon.

Koska magneettiventtiilit sulkevat ve-
dentulon heti vesihan-
an jälkeen, tulo-
vesiletkussa on painetta ainoastaan
vedentulon aikana. Muuna aikana tu-
lovesiletku on lähes paineeton.

- Magneettiventtiilien painesuojaus
Magneettiventtiilit kestävät 7 000 -
10 000 kPa:n paineen.
- Kaksipinnoitteisessa tulovesiletkussa
② on paineenkestävä sisäletku ja
pinnoiteletku. Jos sisäletku alkaa
vuotaa, vesi valuu pinnoiteletkua pit-
kin koneen pohjalevylle ③. Pohjale-
vyllä oleva uimurikytkin ④ sulkee
magneettiventtiilit. Kone ei ota enää
vettä ja poistaa samalla pesualtaassa
jo olevan veden automaattisesti.

Elektroniikka ⑤ sekä pesukoneen vuoto- ja ylitäyttösuoja

- Vuotosuoja

Pesukoneesta mahdollisesti vuotava vesi valuu pohjalevylle ③. Pohjalevylä oleva uimurikytkin ④ sulkee magneettiventtiilit ① ja veden tulo estyy. Kone ei ota enää vettä ja poistaa samalla pesualtaassa jo olevan veden automaattisesti.

- Ylitäyttösuoja

Jos koneessa oleva vesimäärä ylittää tietyn tason, poistopumppu ⑥ kytkeytyy päälle ja kone alkaa poistaa vettä hallitusti.

Jos vesimäärä nousee useampaan kertaan hallitsemattomasti, poistopumppu ⑥ kytkeytyy pysyvästi päälle ja kone antaa virheilmoituksen, Samalla koneesta kuuluu merkkiäni.

Poistovesiletku

Poistoletkussa on erityinen ilmausjärjestelmä. Järjestelmä estää ns. lappovaihtuksen, eli veden imeytymisen pois koneesta kesken ohjelman.

Asennus

Tulovesiliitântä

 Likainen tulovesi aiheuttaa terveysvaaran ja koneen vaurioitumisen vaaran.

Pesukoneessa käytettävän veden on oltava juomavesilaatua.

Liitä pesukone aina vesijohtoveteen.

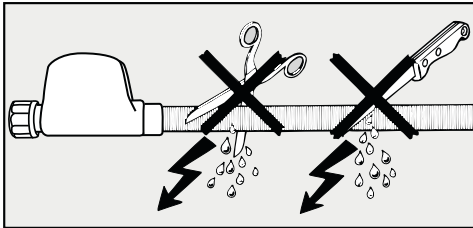
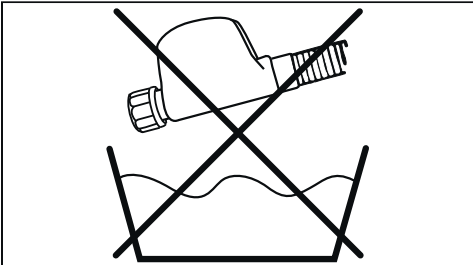

 Sähköiskuvaara.

Tulovesiletkussa on sähköä johtavia osia.

Älä missään tapauksessa asenna tulovesiletkua paikkaan, jossa se altistuu roiskevedelle, kuten suihkun tai kylpyammeen läheisyyteen.

Pesukoneen saa liittää vesijohtoverkkoon ilman erillisiä takaisinvirtauksen varolaitteita, sillä se on DIN-normien mukainen.

Vesijohtoveden paineen on oltava 100–1.000 kPa (1–10 bar). Jos vesijohtoveden paine on yli 1.000 kPa (10 bar), koneeseen on asennettava paineenalennusventtiili.

Vesiliitântään käytettävässä hanassa on oltava $\frac{3}{4}$ tuuman kierteet. Jos tällaista vesihanaa ei ole, pesukoneen vesiliitântä on jätettävä ehdottomasti valtuutetun putkiasentajan tehtäväksi.

Vesiliitântän kierteet ovat paineen alaisena.

Tarkista siksi liitântän tiiviys. Avaa vesihanaa hitaasti. Jos liitântä vuotaa, korjaa tiivisteeseen ja liittimen asentoa.

Pesukone ei sovellu lämminvesiliitântään.

Älä liitä pesukonetta lämminvesijohtoon.

Huolto

Jos joskus joudut uusimaan vesiturvajärjestelmän, käytä vain alkuperäistä **Miele Waterproof-vesiturvajärjestelmää**.



Vedessä oleva lika aiheuttaa vaurioiden vaaran.

Pesukoneen tulovesiletkun liitäntämutterissa on koneen magneettiventtiilejä suojaava sihti.

Älä missään tapauksessa poista sitä.

Lisävaruste - jatkoletku

Lisävarusteena voit tilata Miele-huollosta tai Miele-kauppiaaltasi metallivahvistetun jatkoletkun, jonka pituus on 1,5 m.

Tämä letku kestää 14 000 kPa:n paineen ja sitä voidaan käyttää taipuisana vesiletkun jatkeena.

Asennus

Poistovesiliitäntä

Poistopumppu pumppaa poistoveden 1 metrin korkeuteen asti. Jotta poistovesi pääsee vapaasti virtaamaan, poistoletkun on oltava mahdollisimman suorassa.

Tarvittaessa voit pidentää poistoletkua 5 metriin saakka. Tähän tarvittavat lisävarusteet voit tilata Miele-huollosta.

Jos veden poistokorkeus on yli 1 m (kuitenkin enintään 1,8 metriä), voit hankkia Miele-huollosta vaihtopoistopumpun.

Jos poistokorkeus on 1,8 m, voit pidentää poistoletkun enintään 2,5 metriin. Tähän tarvittavat lisävarusteet voit tilata Miele-huollosta.

Poistoletkun sijoitusvaihtoehdot:

1. Ripustus käsienpesu- tai huuhtelu-altaaseen:

Huomaa seuraava:

- Varmista ettei poistoletku pääse putoamaan altaasta!
- Jos johdat poistoveden pesualtaaseen, sen täytyy poistua altaasta riittävän nopeasti. Muuten se voi tulla altaan reunojen yli tai imeytyä takaisin pesukoneeseen.

2. Poistoletkun kiinnitys erilliseen poistoputkeen kumiliittimen avulla.

3. Poistoveden johtaminen lattiakäivöön.

4. Poistoletkun kiinnitys pesualtaan viemäröntiputkeen muoviliittimen avulla.

Koukkupään asentaminen

Käytä koneen mukana toimitettua koukkupäätä pitämään poistoletku paikallaan.

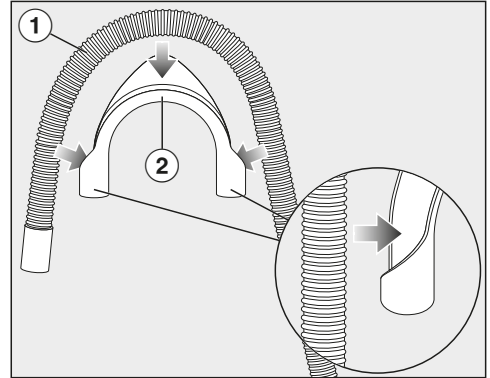

- Kiinnitä koukkupää ② poistoletkuun ①.

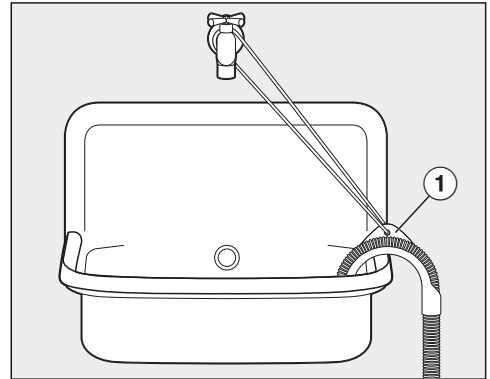

- Ripusta poistoletku pesualtaaseen.
- Pujota sopiva narunpätkä koukkupään reiän läpi ① ja kiinnitä se vesihanaan.

Liitäntä viemäriputken liittimeen

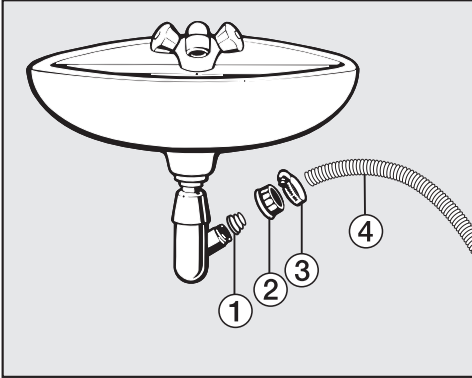

① Sovitinkappale

② Viemäriliitännän mutteri

③ Letkunkiristin

④ Letkun pää

- Asenna sovitinkappale ① yhdessä viemäriliitännän pyälletyn mutterin ② kanssa viemäriputken päähän.
- Työnnä letkun pää ④ sovitinkappaleeseen ①.
- Kiristä letkunkiristin ③ kiinni aivan viemäriliitännän pyälletyn mutterin taakaa ruuvitalalla.

Asennus

Sähköliitäntä

Pesukoneessa on sukopistotulpalla varustettu verkkoliitäntäjohto, jonka voi liittää suoraan sukopistorasiaan.

Liitä pesukone sähköverkkoon niin, että pistorasiaan on vapaa pääsy. Jos pistorasiaan ei pääse käsiksi asennuksen jälkeen, sähköliitäntä on varustettava erillisellä, kaikki koskettimet avaavalla erotuskytkimellä.



Ylikuumentumisen aiheuttama tulipalovaara.

Pesukoneen käyttö haaroituspistorasian ja jatkojohtojen välityksellä voi aiheuttaa johtojen ylikuumentumisen. Älä siksi liitä pesukonetta sähköverkkoon jatkojohdon tai haaroituspistorasian välityksellä.

Sähköliitännät on tehtävä normin VDE 0100 mukaisesti.

Turvallisuussyistä suosittelemme tyyppiin  vikavirtasuojakytkimen (RCD) asennusta virtapiiriin, johon pesukone liitetään.

Jos koneen liitäntäjohto vaurioituu, sen saa vaihtaa vain alkuperäisen kaltaiseen liitäntäjohtoon (tilattavissa Miele-huollosta). Turvallisuuden vuoksi verkkoliitäntäjohdon saa vaihtaa vain valtuutettu sähköasentaja tai Miele-huoltoilike.

Tiedot koneen nimellisotehosta ja tarvittavista sulakkeista löytyvät tästä käyttöohjeesta sekä koneen arvokilvestä. Vertaa näitä tietoja asennuspaikan sähköliitännän tietoihin.

Ota epäselvissä tapauksissa yhteyttä sähköasentajaan.

Ajoittainen tai jatkuva käyttö itsenäisten tai verkon kanssa synkronoimattomien energiasäätelinten (kuten erillisten verkkojen, varavoimajärjestelmien) kanssa on mahdollista. Edellytyksenä on, että käytettävä energiasäätelmä on standardin EN 50160 tai muun vastaavan standardin mukainen. Asennus täytyy myös saarekekäytössä ja ei synkronoidussa käytössä varustaa suojalaitteilla, joita edellytetään tavanomaisen sähköasennuksen ja tämän Miele-tuotteen käytön yhteydessä, ja niiden asianmukainen toiminta on varmistettava, tai vaihtoehtoisesti asennus on varustettava muunlaisilla vastaavan suojaustason takaavilla suojalaitteilla. Tämä voidaan tehdä esimerkiksi VDE-AR-E 2510-2:n nykyisissä soveltamissäännöissä kuvatulla tavalla.

Ohjelmat	Täyttömäärä kg	Sähköä kWh	Vettä litraa	Ohjelmaaika h:min	Lämpötila ¹ °C	Jäännös- kosteus %	Kierrosluku kierr./min
ECO 40-60*	9,0	0,90	65	3:19	42	42	1600
	4,5	0,41	56	2:39	31	44	1600
	2,5	0,20	28	2:29	25	46	1600
Puuvilla	60	1,45	65	2:29	55	50	1600
	20 ³	0,45	75	2:39	24	50	1600
Siiliävät kuidut	30	0,60	57	1:59	34	30	1200
Pika 20 ²	40	0,33	30	0:20	26	60	1200
Villa 	30	0,23	35	0:39	-	-	1200
QuickPowerWash	40	0,58	40	0:49	-	-	1600

* Ekologista suunnittelua koskevan komission asetuksen (EU) 2019/2023 ja energiankulutuksen osoittamista koskevan komission asetuksen nro 2019/2014 mukainen testiohjelma.

- 1 Korkein varsinaisen pesun aikana saavutettu lämpötila.
- 2 Lisätoiminto *Quick* päällä
- 3 20 °C ohjelma vain vähän likaiselle puuvillapyykille

TwinDos-annostusjärjestelmä on otettava pois käytöstä vertailutestien ajaksi.

Ohje koneen käyttäjälle

Kulutusarvot vaihtelevat vedenpaineen, veden kovuuden, tuloveden lämpötilan, huoneenlämpötilan, pyykin laadun ja määrän, sähköverkon jännitevaihteluiden, valittujen lisätoimintojen sekä lisävalintojen mukaan.

Feedback-kulutustietonäytön näyttämät kulutusarvot voivat poiketa kulutusarvotaulukossa ilmoitetuista. Poikkeamia aiheuttavat pienet erot koneen osissa sekä paikalliset olot, kuten vesijohtoveden paineenvaihtelut, nimellisiäjännite ja nimellisiäjännitteen vaihtelut.

Tekniset tiedot

Korkeus	850 mm
Leveys	596 mm
Syvyys	636 mm
Syvyys luukku avattuna	1.054 mm
Korkeus työtason alle sijoitettaessa	850 mm
Leveys työtason alle sijoitettaessa	600 mm
Paino	n. 95 kg
Täyttömäärä	9,0 kg kuivaa pyykkiä
Liitäntäjännite	katso arvokilpi
Liitäntäteho	katso arvokilpi
Sulake	katso arvokilpi
Kulutusarvot	ks. kappale "Kulutusarvot"
Tuloveden paine vähintään	100 kPa (1 bar)
Tuloveden paine enintään	1 000 kPa (10 bar)
Tulovesiletkun pituus	1,60 m
Poistoletkun pituus	1,50 m
Verkkoliitäntäjohdon pituus	2,00 m
Veden poistokorkeus enintään	1,00 m
Poistoletkun pituus enintään	5,00 m
Ledit	luokka 1
Tyyppihyväksynät	katso arvokilpi
Virrankulutus pois päältä -tilassa	0,30 W
Verkkovalmiustilassa	0,70 W
Taajuuskaista	2,4000 GHz – 2,4835 GHz
Enimmäislähetysteho	< 100 mW

Vaatimustenmukaisuusvakuutus

Miele vakuuttaa, että tämä pesukone täyttää direktiivin 2014/53/EU vaatimukset.

Täydellinen vaatimustenmukaisuusvakuutus on tilattavissa verkosta osoitteesta:

- www.miele.fi/c/kaeyttoehjeet-385.htm
- Tarvitset tätä varten tuotteen nimen ja valmistusnumeron.

Asetukset

Asetusten avulla voit muuttaa pesukoneen elektronikan toimintaa haluamallasi tavalla.

Voit muuttaa asetuksia milloin tahansa.

Asetusten hakeminen

- Kytke pesukone päälle.
- Selaa päävalikkoa niin, että pääset sen toiselle sivulle.
- Kosketa hipaisupainiketta **Asetukset**.

Näyttö siirtyy asetusvalikkoon.

Asetusten valitseminen

Asetukset on ryhmitelty.



- Valitse haluamasi ryhmä.
- Selaa luettelo, kunnes haluamasi asetus tulee näkyviin.
- Kosketa asetuksen hipaisupainiketta, kun haluat muokata valittuna olevaa asetusta.

Asetusten muokkaaminen

- Muuta asetusta ja vahvista valitsemalla OK.

tai

- Kosketa vaihtoehtoa, jonka haluat valita.

Valittuna oleva vaihtoehto näkyy oranssina.

Valittu vaihtoehto tallentuu. Valikko sulkeutuu tai palaa edelliselle valikkotasolle.

Asetukset-valikosta poistuminen

- Kosketa hipaisupainiketta ↶.

Näyttö palaa edelliselle valikkotasolle.

- Kosketa hipaisupainiketta 🏠.

Näyttö siirtyy päävalikkoon.

Käyttö / Näyttö

Kieli

Näyttöruudussa näkyvän kielen voi vaihtaa vapaasti.

Jos valitset vahingossa kielen, jota et ymmärrä, *Kieli*-sanana jälkeen näkyvän lipun merkin  perusteella löydät asetuksen, jolla kieli muutetaan toiseksi.

Valittuna oleva kieli tallentuu koneen muistiin.

Kulutus

Tämän valikon avulla voit tarkistaa koneen tähän asti tallennetun energian- ja vedenkulutuksen sekä määrittellä energian hinnan.

Asetusvaihtoehdot

- Edellinen ohjelma
Viimeksi käytetyn ohjelman kulutusarvot.
- Kokonaiskulutus
Näyttää viimeksi käytettyjen ohjelmien yhteenlasketut energian- ja vedenkulutusarvot.
- Kustannus-määrit. asetus
Voit määrittellä energian (sähkö) ja veden yksikköhinnat.

PIN-koodi

PIN-koodi estää asiattomia henkilöitä käyttämästä pesukonettasi.

Asetusvaihtoehdot

- ota käyttöön
Kun PIN-koodi on käytössä, voit kytkeä pesukoneen päälle vain antamalla PIN-koodin. Vasta tämän jälkeen voit käyttää pesukonetta. PIN-koodin tehdasasetus on 125.
- muuta
Voit muuttaa sitä antamalla haluamasi kolminumeroinen PIN-koodin.

 Älä unohda PIN-koodiasi.

Jos unohdat PIN-koodisi, vain Miele-huolto voi vapauttaa pesukoneen jälkeeseen käyttöön.

Kirjoita siksi uusi PIN-koodi muistiin.

- poista käytöstä
Haluat käyttää pesukonetta taas ilman PIN-koodia. Tämä vaihtoehto tulee näkyviin vain, jos olet aiemmin ottanut PIN-koodin käyttöön.

Asetukset

Muisti

Pesukone tallentaa muistiin pesuohjelmaan valitsemasi asetukset (lämpötila, linkosnopeus ja jotkin lisätoiminnot), kun käynnistät pesuohjelman.

Kun käytät seuraavan kerran samaa ohjelmaa, pesukone muistaa edellisellä kerralla tekemäsi valinnat.

Tehdasasetuksena muisti on pois käytöstä.

Kellonajan näyttö

Kun olet valinnut kellonajan näyttötavan, voit asettaa kellonajan.

Kellonajan näyttötapa

- 24 h kello (tehdasasetus)
- 12 h kello

asetta

- Voit asettaa kellonajan.

Äänenvoimakkuus

Päättymisen merkkiääni

Voit säätää ohjelman lopussa kuuluvan merkkiäänen äänenvoimakkuutta.

Asetus on 7-portainen ja voit myös kytkeä äänen kokonaan pois käytöstä.

Painikeääni

Voit säätää hipaisupainikkeiden painikeäänen äänenvoimakkuutta.

Asetus on 7-portainen ja voit myös kytkeä äänen kokonaan pois käytöstä.

Näytön kirkkaus

Voit muuttaa näytön kirkkautta.

Asetus on 7-portainen.

Lämpötilayksikkö

Voit valita, näkyykö lämpötila näyttöruudussa celsiusasteina °C/Celsius vai fahrenheitasteina °F/Fahrenheit.

Tehdasasetuksena on °C/Celsius.

Valmiustila Näyttö

Energian säästämiseksi näyttö ja hipaisupainikkeet sammuvat. Hipaisupainike *Start/Stop* vilkkuu hitaasti.

Asetusvaihtoehdot

- pois päältä
Valaistus pysyy aina päällä.
- päällä (tehdasasetus)
Valaistus kytkeytyy pois päältä 10 minuutin kuluttua.
- päällä, ei ohjelman aikana
Näyttö ja painikkeet pysyvät valaistuna ohjelman ajan. Näyttö ja painikkeet sammuvat 10 minuuttia ohjelman päättymisen jälkeen.

Ohjelman kulku

TwinDos

Voit tarkistaa asetetut pesuaineet ja annostusmäärät sekä UltraPhase 1- ja UltraPhase 2 -patruunoiden jäljellä olevan ainemäärän.

Valitse pesuaine

Jos haluat annostella TwinDos-järjestelmällä muita kuin UltraPhase 1- ja 2-aineita, tarvitset tyhjiä TwinDos-säiliöitä (erikseen ostettava lisävaruste).

UltraPhase 1- ja 2-aineita voi käyttää vain pakettina. Siksi toisen lokeron asetukset poistuvat automaattisesti, kun valitset toisen pesuaineen.

Voit käyttää seuraavia aineita:

- Miele UltraPhase 1
- Miele UltraPhase 2
- valkopesuaine
- Kirjopesuaine
- hienopesuaine
- hieno-villapesuaine
- Huuhteluaine

Noudata pesuainepakkausten annostusohjeita.

Aseta valitsemasi pesuaineen annostusmäärä. Suorita asetukset näyttöruudun ohjeiden mukaisesti.

Vinkki: Jos valitset vaihtoehdon Ei pesuainetta, kyseinen lokero ei ole käytössä TwinDos-annostuksessa.

Muuta annos-telumäärää

Voit tarkistaa ja korjata lokeroiden ① ja ② pesuaineen asetetun annostusmäärän.

Likaisuus

Voit määrittellä oletuslikaisuusasteen.

Likaisuusasteet:

- vähän likaantunut
- normaali
- erittäin likainen

Tehdasasetus on: normaali

Veden korkeus Vesi +

Kun käytät toimintoa Vesi plus, voit nostaa käytettävän veden määrää. Käytettävänäsi on neljä vedenkorkeustasoa.

Tasot

- normaali (tehdasasetus)
- plus ø
- plus øø
- plus øøø

Asetukset

Huuht.veden kork. enint

Voit nostaa huuhteluveden vesimäärän pysyvästi maksimitasoonsa kaikissa huuhteluissa.

Tästä toiminnosta on hyötyä pesuaineallergikoille, joille erityisen perusteellinen huuhtelutulos on tärkeä. Koneen vedenkulutus nousee samalla.

Tehdasasetuksena tämä toiminto on pois käytöstä.

Liotusaika

Voit valita liotusajan 30 minuutin ja 6 tunnin väliltä.

Voit valita liotusajan 30 minuutin askelein. Kun valitset lisätoiminnon *Liottus*, kone liottaa pyykkiä valitsemasi ajan.

Tehdasasetuksena ajaksi on asetettu 0:30 h.

Esipesuajan lisäys Puuvilla

Jos jostain syystä haluat normaalia perusteellisemmän esipesun *Puuvilla*-ohjelmaan, voit pidentää 25 minuutin perusaikaa.

- normaali (tehdasasetus)
Esipesu kestää 25 minuuttia.
- + 6 min
Esipesu kestää 31 minuuttia.
- + 9 min
Esipesu kestää 34 minuuttia.
- + 12 min
Esipesu kestää 37 minuuttia.

Hellävarainen

Kun valitset hellävaraisen pesurytmin, pesurummun käyntijaksot lyhenevät. Tarkoitettu vähän likaisten, arkojen tekstiilien hellävaraiseen pesuun.

Voit käyttää hellävaraista pesurytmiä pesuohjelmissa *Puuvilla* ja *Siliävät kuitut*.

Tehdasasetuksena Hellävarainen pesurytmi on pois käytöstä.

Pöyhintä

Pöyhintä vähentää tekstiilien rypistymistä pesuohjelman päätyttyä.

Pesukone pöyhii pyykkiä pesuohjelman päätyttyä enintään 30 minuutin ajan. Voit vapauttaa pesukoneen luukun lukituksen milloin vain kesken pöyhinnän koskettamalla hipaisupainiketta *Start/Stop* ja avata luukun.

Tehdasasetuksena Pöyhintä on otettu käyttöön.

Verkotus

Miele@home

Kun ohjaat pesukonettasi WLAN-koti-verkon kautta.

Alavalikossa voi näkyä seuraavia kohtia:

Asenna

Tämä ilmoitus tulee näkyviin vain, kun pesukonetta ei ole vielä yhdistetty WLAN-kotiverkkoon.

Yhdistä kone verkkoon kappaleen Ensimmäinen käyttökerta ohjeiden mukaisesti.

ota käyttöön

(näkyä, kun Miele@home on otettu pois käytöstä)

WLAN-toiminto on jälkeen käytössä.

poista käytöstä

(näkyä, kun Miele@home on otettu käyttöön)

Miele@home-yhteys on käytössä, WLAN-toiminto menee pois käytöstä.

Yhteyden tila

(näkyä, kun Miele@home on otettu käyttöön)

Seuraavat arvot tulevat näkyviin:

- WLAN-vastaanoton laatu
- verkon nimi
- IP-osoite

Asenna uudelleen

(näkyvissä, kun yhteys muodostettu)

Nollaa WLAN-kirjautumisen (verkkoyhteyden) ja muodostaa heti uuden yhteyden.

palauta

(näkyvissä, kun yhteys on muodostettu)

- WLAN-yhteys katkeaa.
- WLAN-yhteys palautuu tehdasasetustilaan.

Palauta verkkoasetusten tehdasasetukset ennen kuin viet pesukoneen kierrätykseen, myyt sen tai otat käyttöön käytetyn pesukoneen. Vain näin näin voit varmistaa, että poistat pesukoneesta kaikki henkilötiedot ja ettei koneen aiempi omistaja voi enää tarkastella tai muuttaa koneen tietoja.

Jos haluat käyttää konetta Miele@home-järjestelmällä, sinun on kirjattava se uudelleen järjestelmään.

Asetukset

SmartGrid

Asetus SmartGrid on näkyvissä vain, kun kone on kirjattu Miele@home-järjestelmään ja järjestelmä on otettu käyttöön.

Voit määrittellä aikarajat, joiden puitteissa pesukone käynnistyy automaattisesti ulkopuolelta tulevan käskyn perusteella.

Kun olet ottanut toiminnon SmartGrid käyttöön, hipaisupainikkeella *Ajastin* on uusi käyttötarkoitus. Nyt hipaisupainiketta Ajastin käytetään *SmartStart*-ajan asettamiseen. Nyt kone käynnistyy antamiesi aikarajojen sisällä energiayhtiön lähettämän signaalin perusteella. Jos käynnistyssignaalia ei tule ennen kuin aika on kulunut umpeen, pesukone käynnistyy automaattisesti ajan umpeuduttua (ks. kappale "Ajastus").

Tehdasasetuksena SmartGrid on pois käytöstä.

Etäkäyttö

Asetus Etäkäyttö on näkyvissä vain, kun kone on kirjattu Miele@home-järjestelmään ja järjestelmä on otettu käyttöön.

Kun olet asentanut Miele-sovelluksen mobiililaitteeseesi, voit seurata pesukoneesi toimintoja kaikkialla ja etäkäynnistää sen ja käyttää sitä ohjelmalla *MobilControl*.

Voit kytkeä asetuksen Etäkäyttö pois käytöstä, kun et enää halua käyttää pesukonetta mobiililaitteellasi.

Ohjelman lopettaminen sovelluksen kautta onnistuu kuitenkin myös silloin, kun asetusta Etäkäyttö ei ole kytketty päälle.

Valitse Ajastus-hipaisupainikkeella aika, jonka kuluessa haluat pesukoneen käynnistyvän ja käynnistä ajastus (ks. kappale Ajastus/SmartStart).

Nyt voit käynnistää pesukoneen milloin tahansa ennen valitsemasi ajan päättymistä lähettämällä koneelle signaalin sovelluksen kautta.

Jollet lähetä käynnistyssignaalia valitsemasi ajan kuluessa, pesukone käynnistyy automaattisesti, kun aika on kulunut loppuun.

Tehdasasetuksena etäohjaus on otettu käyttöön.

Etäpäivitys

Valikon kohta Etäpäivitys on näkyvässä ja valittavissa vain, kun Miele@home-järjestelmän käytön edellytykset täyttyvät (ks. kappale Käyttöönotto – Miele@home).

Etäpäivitys-toiminnon avulla voit päivittää pesukoneesi ohjelmiston. Kun pesukonettasi varten julkaistaan päivitys, se latautuu automaattisesti. Päivitys ei kuitenkaan asennu automaattisesti, vaan se on käynnistettävä manuaalisesti.

Voit jatkaa pesukoneesi käyttöä tavalliseen tapaan, vaikket asentaisikaan päivityksiä. Miele kuitenkin suosittelee päivitysten asentamista.

Kytkeminen päälle/pois päältä

Tehdasasetuksena etäpäivitys on otettu käyttöön. Käytettävissä oleva päivitys latautuu automaattisesti, mutta sinun on käynnistettävä sen asennus manuaalisesti.

Ota etäpäivitystoiminto pois käytöstä, jos et halua koneen lataavan päivityksiä automaattisesti.

Etäpäivityksen kulku

Tietoja päivitysten sisällöstä ja laajuudesta löydät Miele-sovelluksesta.

Kun uusi päivitys on käytettävissä, pesukoneen näyttöön tulee siitä ilmoitus.

Voit asentaa päivityksen heti tai myöhemmin. Jos et asenna sitä heti, pesukone ehdottaa asennusta, kun kytket sen virran päälle seuraavan kerran.

Ellet halua asentaa päivitystä, ota etäpäivitys pois käytöstä.

Päivitys voi kestää muutaman minuutin.

Ota huomioon seuraava:

- Saat aina ilmoituksen saatavilla olevista päivityksistä, ts. päivityksiä ei ole saatavilla, jos mitään ilmoituksia ei ole tullut.
- Asennettua päivitystä ei voi enää kumota.
- Älä kytke pesukoneen virtaa pois päältä päivityksen aikana. Virran katkaisu keskeyttää päivityksen ja päivitys jää asentamatta.
- Jotkin ohjelmistopäivitykset voi tehdä vain Miele huolto.

Asetukset

Laitteparametrit

Oikeudellinen ilmoitus

[Open Source lisenssit](#)

Tästä voit tarkastella tietoja.

Tekijänoikeudet ja lisenssit – käyttö- ja ohjausohjelmisto

Miele hyödyntää laitteen käyttöön ja ohjaukseen omia tai muiden ohjelmistotoimittajien ohjelmistoja, jotka eivät ole ns. avoimen lähdekoodin lisenssien alaisia. Nämä ohjelmistot/ohjelmistokomponentit on suojattu tekijänoikeuslailla. Mielen ja kolmansien osapuolten ohjelmistotoimittajien tekijänoikeuksia on kunnioitettava.

Tämän laitteen mukana toimitetaan lisäksi ohjelmistokomponentteja, jotka jaetaan avoimen lähdekoodin lisenssiehtojen mukaan. Voit tarkastella mukana toimitettuja avoimen lähdekoodin komponentteja sekä niihin liittyviä tekijänoikeusilmoituksia, kopioita vastaavista voimassa olevista lisenssiehdoista ja tarvittaessa lisätiedoista laitteessa valikkokohdassa [Asetukset | Laitteparametrit | Oikeudelliset tiedot | Avoimen lähdekoodin lisenssit](#). Siinä mainittujen avoimen lähdekoodin käyttöehtojen vastuuta ja takuuta koskevat määräykset koskevat vain kulloistenkin tekijänoikeuksien haltijoita.

Tekijänoikeudet ja lisenssit – tiedonsiirtomoduuli

Miele hyödyntää tiedonsiirtomoduulin käyttöön ja ohjaukseen omia tai muiden ohjelmistotoimittajien ohjelmistoja, jotka eivät ole ns. avoimen lähdekoodin lisenssien alaisia. Nämä ohjelmistot/ohjelmistokomponentit on suojattu tekijänoikeuslailla. Mielen ja kolmansien osapuolten ohjelmistotoimittajien tekijänoikeuksia on kunnioitettava.

Tämän tiedonsiirtomoduulin mukana toimitetaan lisäksi ohjelmistokomponentteja, jotka jaetaan avoimen lähdekoodin käyttöoikeusehtojen mukaan. Voit tarkastella mukana toimitettuja avoimen lähdekoodin komponentteja sekä niihin liittyviä tekijänoikeusilmoituksia, kopioita vastaavista voimassa olevista lisenssiehdoista ja tarvittaessa lisätiedoista paikallisesti Miele-laitteesi IP-osoitteen mukaan verkkoselaimella (<http://<ip-Adresse>/Licenses>). Siinä mainittujen avoimen lähdekoodin käyttöehtojen vastuuta ja takuuta koskevat määräykset koskevat vain kulloistenkin tekijänoikeuksien haltijoita.

Asennusedellytykset

Alhainen vedenpaine

Jos vedenpaine on alle 100 kPa (1 bar), pesukone keskeyttää ohjelman ja näytössä näkyy virheilmoitus.

Jollet pysty nostamaan rakennuskoh-
taista vedenpainetta, voit kytkeä tämän
toiminnon päälle, niin ohjelma ei enää
keskeydy.

Tehdasasetuksena toiminto Alhainen
vedenpaine on pois käytöstä.

Pesuveden jäähdytys

Varsinaisen pesun lopussa pesurum-
puun virtaa kylmää vettä ja pesuvesi
jäähtyy hieman.

Pesuveden jäähdytys voidaan valita
vain pesuohjelmassa Puuvilla ja kun
käytetään yli 70 C:n pesulämpötiloja.

Käytä pesuveden jäähdytystä seuraavissa tilanteissa:

- kun ripustat poistoletkun esim. kä-
sienpesualtaaseen. Näin välttyt poltta-
van kuumen veden aiheuttamalta pa-
lovamman vaaralta.
- kun rakennuksen muoviset viemäri-
putket eivät vastaa normin DIN 1986
vaatimuksia.

Tehdasasetuksena pesuveden jäähdy-
tys on pois käytöstä.

Lämpötilan alentaminen

Korkealla vuoristossa veden kiehumis-
piste on alhaisempi. Jos käytät pesu-
konetta yli 2000 m:n korkeudessa, ota
Lämpötilan alentaminen käyttöön, jot-
ta vältät veden kiehumisen. Tällöin ko-
ne lämmittää veden korkeintaan
80 °C:seen, vaikka valitsisit tätä kor-
keamman lämpötilan.

Tehdasasetuksena Lämpötilan alenta-
minen on pois käytöstä.

Pesu- ja hoitoaineet

Tätä pesukonetta varten on saatavissa pesuaineita, tekstiilien hoitoaineita, lisäaineita ja koneen hoitoaineita. Kaikki tuotteet on suunniteltu Mielen pesukoneita varten.

Näitä ja monia muita mielenkiintoisia tuotteita voit tilata Mielen verkkokaupasta, Miele-huollosta tai Mielen koneita ja laitteita myyvistä liikkeistä.

Pesuaineet

Miele UltraPhase 1 ja 2

- Kaksikomponenttipesuaine valko- ja kirjopyykillle
- värit pysyvät kirkkaina ja valkopyykistä tulee hohtavan puhdasta
- poistaa tahrat tehokkaasti jo alhaisissa lämpötiloissa

Miele UltraPhase 1 ja 2 Sensitive

- Kaksikomponenttipesuaine valko- ja kirjopyykillle
- ei sisällä hajusteita tai väriaineita: erittäin ihoystävällinen
- ympäristöystävällinen, tuotteella on pohjoismainen ympäristömerkki (Joutsenmerkki)
- poistaa tahrat tehokkaasti jo alhaisissa lämpötiloissa

UltraWhite (jauhemainen pesuaine)

- parhaat tulokset 20/30/40/60/95 °C:n lämpötiloissa
- hohtavan valkoista pyykkiä aktiivihiapen ansiosta
- poistaa tahrat tehokkaasti jo alhaisissa lämpötiloissa

UltraColor (nestemäinen pesuaine)

- parhaat pesutulokset 20/30/40/60 °C:n lämpötiloissa
- värinsuoja-aineet pitävät värit kirkkaina
- poistaa tahrat tehokkaasti jo alhaisissa lämpötiloissa

UltraColor Sensitive (nestemäinen pesuaine)

- kirjopyykillle, erittäin ihoystävällinen
- ei sisällä hajusteita tai väriaineita
- ympäristöystävällinen, tuotteella on pohjoismainen ympäristömerkki (Joutsenmerkki)

WoolCare hienopesuaine (nestemäinen pesuaine)

- villan, silkin ja muun hienopyykin pesuun
- sisältää vehnäproteiinia ja värejä suojaavia ainesosia
- parhaat pesutulokset 20/30/40/60 °C:n lämpötiloissa

Erikoispesuaineet

Näitä erikoispesuaineita on saatavana kätevässä Cap-kapseleissa, jotka sisältävät juuri sopivasti pesuainetta yhteen käyttökertaan.

Caps Sport

- synteettisille tekstiileille
- neutraloi epämiellyttävät hajut sisäänrakennetun hajunsitojan ansiosta
- ehkäisee vaatteiden sähköisyyttä
- säilyttää synteettisten tekstiilien muodon ja hengittävyden

Caps DownCare

- untuvatekstiileille
- auttaa säilyttämään untuvatuotteiden elastisuuden ja hengittävyden
- puhdistaa tehokkaasti ja lanoliini hoitaa ja suojaa
- untuvat pysyvät ilmavina eivätkä paakkuunnu

Caps WoolCare

- hienopesuaine villalle ja hienopyykille
- sisältää hoitavaa vehnäproteiinia
- nukkaantumista ehkäisevä kuidun-suojateknologia
- värejä suojaava koostumus, puhdistaa hellävaraisesti

Caps CottonRepair

- erikoispesuaine puuvillatekstiilien hoitoon
- uudistaa tekstiilejä näkyvästi jo yhdellä pesukerralla
- Mielen oma, Novozymes-teknologiaa hyödyntävä reseptiikka
- poistaa nukkaa, syventää värejä ja kirkastaa
- käytä enintään 1–2 kertaa vuodessa per tekstiili

Pesu- ja hoitoinneet

Tekstiilinhoitoinneet

Näitä tekstiilinhoitoinneita on saatavana kätevissä Cap-kapseleissa, jotka sisältävät juuri sopivasti hoitoinnetta yhteen käyttökertaan.

Cap-huuheluaine

- huuheluaine, joka antaa pyykille raikkaan tuoksun
- syväpuhdistaa ja raikastaa pyykin
- tekee pyykistä ihanan pehmeää
- ehkäisee vaatteiden sähköisyyttä

Apuaine

Tätä apuainetta on saatavana kätevissä Cap-kapseleissa, jotka sisältävät juuri sopivasti tuotetta yhteen käyttökertaan.

Cap Booster

- tehokkaasti likaa irrottava tahrannoistoinne
- entsyymiteknologia irrottaa itsestäänkin tahrat
- sopii valko- ja kirjopyykille
- auttaa saavuttamaan erinomaisia pesutuloksia, myös alhaisissa lämpötiloissa

Koneen hoito

TwinDosCare

- puhdistusaine TwinDos-järjestelmää varten
- käytä, jos et ole käyttänyt TwinDos-järjestelmää pitkään aikaan (yli 2 kuukautteen)
- käytä, kun olet vaihtamassa annostelutavan aineen toiseen

Kalkinpoistoaine

- poistaa kalkkikertymät
- mieto ja hellävarainen luontaisen sitruunahapon ansiosta
- suojaa lämpövastuksia, rumpua ja muita osia

IntenseClean

- pesee pesukoneesi hygieenisen puhtaaksi
- poistaa rasvan, bakteerit ja niistä aiheutuvat hajut
- puhdistaa tehokkaasti

Vedenpehmenystabletit

- vähentää tarvittavaa pesuainemäärää kovan veden alueilla
- vähentää pyykkiin jääviä pesuainejäämiä
- vähentää viemäriin päätyvien kemikaalien määrää, koska pesuainetta tarvitaan vähemmän

Miele Oy
Porttikaari 6
01200 Vantaa
Puhelin: (09) 875 970
Sähköposti: asiakaspalvelu@miele.fi
Internet: www.miele.fi

Saksa
Miele & Cie. KG
Carl-Miele-Straße 29
33332 Gütersloh

WER 875 WPS Excellence

fi-FI

M.-Nr. 11 624 031 / 02