

SIEMENS



Kuivaava pyykinpesukone

siemens-home.bsh-group.com/welcome

fi Käyttö- ja asennusohjeet

Register
your
product
online

Kuivaava pyykinpesukone

Olet valinnut laadukkaan Siemens-merkkisen kuivaavan pyykinpesukoneen.

Käytä muutama minuutti lukemiseen ja tutustu kuivaavan pyykinpesukoneen ominaisuuksiin.

Täyttääksemme Siemens-merkin korkeat laatuvaatimukset jokaisen tehtaalta lähtevän koneen toiminta ja moitteeton kunto on tarkastettu huolellisesti.

Lisätietoja tuotteistamme, varusteista, varaosaista ja palveluista löydät Internet-sivuiltamme www.siemens-home.bsh-group.com tai kääntymällä huoltopalvelumme puoleen.

Jos käyttö- ja sijoitusohjeet kuvaavat eri malleja, kyseisessä kohdassa viitataan mallien välisiin eroihin.



Ota kuivaava pyykinpesukone käyttöön vasta, kun olet lukenut tämän käyttö- ja sijoitusohjeen!

Kuvaustavat

Varoitus!

Tämä symbolin ja sanan yhdistelmä viittaa mahdolliseen vaaratilanteeseen. Sen huomiotta jättäminen voi johtaa hengenvaaraan tai loukkaantumiseen.

Huomio!

Tämä sana viittaa mahdolliseen vaaratilanteeseen. Sen huomiotta jättäminen voi johtaa esinevaurioihin ja/ tai ympäristövahinkoihin.

Ohje / Vihje

Koneen optimaalista käyttöä koskevia ohjeita / muuta hyödyllistä tietoa.

1. 2. 3. / a) b) c)





Käsittelyvaiheet kuvataan luvuilla tai kirjaimilla.

■ / -

Luettelot kuvataan ruuduilla tai luetelmaviivoilla.

Sisältö

	Määräysten mukainen käyttö . . . 4		Pesuaineet ja hoitotuotteet . . . 32
	Turvallisuusohjeet 5		Pesuainesuositus. 33
	Lapset/toimintakyvyltään rajoittuneet henkilöt/lemmikkieläimet 5		Ohjelmataulukko 34
	Asennus 6		Valittavissa oleva ohjelma * 34
	Toiminta 9		Kuivaustaulukko 36
	Puhdistus/huolto. 11		Tärkkäys 37
	Ympäristönsuojelu 13		Laitteen käyttö. 37
	Pakkaus/käytöstä poistettu laite . . . 13		Koneen alkuvalmistelut 37
	Energian ja luonnonvarojen säätäminen 13		Ohjelman valinta / koneen kytkeminen päälle 38
	Sijoittaminen ja liittäminen . . . 14		Pyykin laittaminen rumpuun. 38
	Vakiovarusteet 14		Pesu- ja huuhteluaineen annostelu ja lisääminen 38
	Turvallisuusohjeet 15		Lapsilukko 40
	Kuljetustukien poistaminen 15		Pyykin poistaminen/laitteen kytkeminen pois päältä 40
	Asennusalusta 16		Tunnistimet 41
	Asennus jalustalle tai puupalkkilattialle 17		Epätasapainon tunnistusjärjestelmä. 41
	Sijoittaminen ja tasapainotus 17		Puhdistus ja huolto. 41
	Laitteen asentaminen keittokomeroon. 18		Koneen runko/ohjauspaneeli. 41
	Tasapainotus 19		Rumpu. 41
	Luukun saranoiden asentaminen . . . 19		Kalkinpoisto. 42
	Letkujen ja johtojen pituudet 20		Pesuainekotelo ja runko 42
	Vedentulo 21		Poistovesipumppu tukossa 43
	Vedenpoisto 22		Hajulukkoon kytkettävä poistovesiletku on tukossa 44
	Sähköliitäntä 22		Tulovesiletkussa oleva suodatin tukossa 44
	Ennen ensimmäistä käyttöä 23		Häiriöt ja niiden korjaaminen 45
	Kuljetus. 23		Hätäaukaisu 45
	Tutustuminen laitteeseen 24		Näyttöruudun tiedot. 46
	Laite 24		Häiriöt ja niiden korjaaminen. 46
	Ohjauspaneeli. 25		
	Pyykki 30		
	Pyykin esikäsitteily pesua varten . . . 30		
	Pyykin esikäsitteily kuivaus varten . . 31		

	Huoltopalvelu	50
	Mallinumero (E-Nr.) ja sarjanumero (FD).....	50
	Kulutuservot	51
	Tekniset tiedot	53
	Aqua-Stop-takuu	53

Määräysten mukainen käyttö

- Tämä laite on tarkoitettu vain kotitalouskäyttöön.
- Älä asenna tai käytä laitetta tilassa, jossa on jäätymisvaara ja/tai ulkona. Laitte voi vaurioitua, jos jäännösvesi pääsee jäätymään laitteen sisään. Jos letkut jäätyvät, ne voivat murtua.
- Tämä laite on tarkoitettu konepesun kestävien tekstiilien tai käsin pestävän villan pesuun (ks. tekstiilin pesumerkintä). Laitteen käyttäminen muihin tarkoituksiin ei vastaa laitteen suunniteltua käyttöä ja on siksi kielletty.
- Tämä laite on tarkoitettu vain vedellä pestyjen ja rumpukuivaukseen soveltuvien tekstiilien kuivaukseen ja raikastukseen (ks. tekstiilin pesumerkintä). Laitteen käyttäminen muihin tarkoituksiin ei vastaa laitteen suunniteltua käyttöä ja on siksi kielletty.
- Laitte on suunniteltu käytettäväksi vesijohtovedellä ja yleisesti saatavana olevilla pesu- ja huuhteluaineilla (aineiden pitää sopia käytettäväksi pyykinpesukoneessa).
- Tämä laite on suunniteltu käytettäväksi enintään 4000 metrin korkeudella merenpinnasta.

Ennen laitteen käyttöönottoa:

Tarkasta, että laitteessa ei ole näkyviä vaurioita. Älä ota vaurioitunutta laitetta käyttöön. Käännä ongelmatapauksessa myyjäliikkeen tai huoltopalvelumme puoleen.

Lue käyttö- ja asennusohjeet ja kaikki muut laitteen mukana toimitettu informaatio ja noudata ohjeita.

Säilytä asiakirjat myöhempää käyttöä tai seuraavaa omistajaa varten.

Turvallisuusohjeet

Seuraavien turvallisuustietojen ja varoitusten tarkoituksena on suojata sinua loukkaantumisilta ja estää ympäristön aineelliset vahingot.

Laitetta asennettaessa, puhdistettaessa ja käytettäessä on joka tapauksessa tärkeää noudattaa varoimenpiteitä ja toimia varovasti.

Lapset/toimintakyvyltään rajoittuneet henkilöt/lemmikkieläimet

Varoitus Hengenvaara!

Lapset ja muut henkilöt, jotka eivät kykene arvioimaan laitteen käyttöön liittyviä vaaroja, voivat loukata itsensä tai joutua hengenvaaraan. Ota sen tähden huomioon seuraavaa:

- Tätä laitetta saavat käyttää yli 8-vuotiaat lapset ja henkilöt, joiden fyysinen, aistillinen tai henkinen toimintakyky on rajoittunut tai joilla ei ole laitteen käytön edellyttämää kokemusta tai tietoja, jos heitä valvotaan laitteen käytössä tai heille on annettu riittävät ohjeet laitteen turvallista käyttöä varten ja henkilöt ovat ymmärtäneet laitteen käyttöön liittyvät vaarat.

- Lapset eivät saa leikkiä laitteella.
- Älä anna lasten puhdistaa tai huoltaa laitetta ilman valvontaa.
- Pidä alle 3-vuotiaat lapset ja lemmikkieläimet poissa laitteen luota.
- Älä jätä laitetta valvomatta, kun sen läheisyydessä on lapsia tai muita henkilöitä, jotka eivät kykene arvioimaan laitteeseen liittyviä vaaroja.

Varoitus Hengenvaara!

Lapset voivat lukita itsensä laitteen sisään ja joutua näin hengenvaaraan.

- Älä sijoita laitetta oven taakse, sillä se voi estää laitteen luukun avautumisen osittain tai kokonaan.
- Kun laite on tullut käyttöikänsä päähän, irrota verkkopistoke pistorasiasta **ennen** verkkojohdon katkaisua. Riko sen jälkeen laitteen luukun lukko.



Varoitus

Tukehtumisvaara!

Jos lasten annetaan leikkiä pakkauksilla/muovikalvoilla tai pakkauksen osilla, lapset voivat sotkeutua tai juuttua niihin tai vetää ne päähänsä ja tukehtua. Pidä pakkaukset, muovikalvot ja pakkauksen osat poissa lasten ulottuvilta.



Varoitus

Myrkytysvaara!

Pesuaineiden ja huuhteluaineiden nauttiminen voi aiheuttaa myrkytyksen. Jos aineita on nieltä vahingossa, hakeudu lääkäriin. Pidä pesu- ja huuhteluaineet poissa lasten ulottuvilta.



Varoitus

Silmien/ihon ärsytys!

Pesu- tai huuhteluaineiden joutuminen silmiin tai iholle voi aiheuttaa silmä-/ihoärsytystä. Huuhtele silmät/iho huolellisesti, jos ne joutuvat kosketuksiin pesu- tai huuhteluaineiden kanssa. Pidä pesu- ja huuhteluaineet poissa lasten ulottuvilta.

Asennus



Varoitus

Sähköiskun/tulipalon/ aineellisten vahinkojen/ laitevaurioiden vaara!

Jos laitetta ei asenneta asianmukaisesti, se voi aiheuttaa vaaran. Varmista seuraavat seikat:

- Pistorasian verkkojännitteen pitää vastata laitteessa ilmoitettua jännitearvoa (arvokilpi). Kytkeyty kuormitukset ja tarvittava sulakesuojaus on merkitty arvokilpeen.
- Laitteen virransaantia ei saa toteuttaa ulkoisen kytkentäelementin kuten ajastimen kautta, eikä sitä saa liittää virtapiiriin, jonka jokin käyttölaite kytkee säännöllisesti päälle ja pois päältä.
- Verkkopistokkeen ja suojakosketinpistorasian pitää vastata toisiaan ja maadoitus pitää olla oikein asennettu.
- Asennuksen johdon halkaisijan pitää olla riittävä.

- Verkkopistokkeeseen pitää päästä aina vapaasti käsiksi. Jos tämä ei ole mahdollista, voimassa olevien turvallisuusmääräysten täyttämiseksi on kiinteään liitäntään asennettava katkaisin (kaikkinaapainen vaihtokytkin) sähköasennusta koskevien säädösten mukaan.
- Jos käytät vikavirtasuojakytkintä, käytä ainoastaan seuraavalla merkinnällä varustettua kytkintä: . Tämä merkintä on ainoa tapa varmistaa, että tuote täyttää kaikki asianmukaiset määräykset.

Varoitus

Sähköiskun/tulipalon/ aineellisten vahinkojen/ laitevaurioiden vaara!

Jos laitteen verkkovirtajohtoon tehdään muutoksia tai se on vaurioitunut, seurauksena voi olla sähköisku, oikosulku tai ylikuumentumisesta aiheutuva tulipalo.

Verkkojohtoa ei saa taittaa, kiertää, jättää puristuksiin, rikkoa tai muuttaa eikä se saa olla kosketuksissa lämpölähteiden kanssa.

Varoitus

Tulipalon/aineellisten vahinkojen/laitevaurioiden vaara!

Jatkojohtojen ja pistorasiajakajien käyttö voi aiheuttaa ylikuumentumisen tai oikosulun seurauksena tulipalon.

Liitä laite suoraan maadoitettuun pistorasiaan, joka on asennettu oikein. Älä käytä jatkojohtoja, pistorasiajakajia tai haaroitusliittimiä.

Varoitus

Henkilövahinkojen/aineellisten vahinkojen/laitevaurioiden vaara!

- Laite voi täristä tai liikkua käytön aikana, minkä seurauksena voi syntyä henkilövahinkoja tai aineellisia vahinkoja. Sijoita laite puhtaalle, tasaiselle ja tukevalle pinnalle ja tasapainota se vesivaa'an ja säätöjalkojen avulla.
- Jos nostat tai siirrät laitetta laitteen ulkonevista osista (esimerkiksi laitteen luukku), kyseiset osat voivat rikkoutua ja aiheuttaa loukkaantumisen. Älä siirrä laitetta laitteen mistään ulkonevista osista.



Varoitus

Loukkaantumisvaara!

- Laite on hyvin painava. Sen nostaminen voi aiheuttaa loukkaantumisen. Älä nosta laitetta yksin.
- Laitteessa on teräviä reunoja, jotka voivat aiheuttaa viiltoja käsiin. Älä koske laitteen teräviin reunoihin. Käytä suojakäsineitä, kun nostat laitetta.
- Jos letkuja ja verkkojohtoja ei ole vedetty oikein, ne saattavat aiheuttaa kompastumisvaaran, josta voi seurata henkilövahinkoja. Vedä letkut ja johdot siten, että ne eivät aiheuta kompastumisvaaraa.

Huomio!

Aineellisten vahinkojen/ laitevaurioiden vaara

- Jos vedenpaine on liian korkea tai liian matala, laite ei välttämättä toimi kunnolla, ja seurauksena voi olla myös aineellisia vahinkoja tai laitevaurioita. Varmista, että vesijohtoverkon vedenpaine on vähintään 50 kPa (0,5 bar) ja korkeintaan 900 kPa (9 bar).
- Jos vesiletkuja muutetaan tai ne ovat vaurioituneet, seurauksena voi olla aineellisia vahinkoja tai laitevaurioita. Vesiletkuja ei saa taittaa, kiertää, jättää puristuksiin, rikkoa, muuttaa tai katkaista.
- Jos vesijohtoverkkoon liitännässä käytetään muiden merkkien toimittamia letkuja, seurauksena voi olla aineellisia vahinkoja tai laitevaurioita. Käytä vain laitteen mukana toimitettuja letkuja tai alkuperäisiä varaosaletkuja.

- Laitteeseen on asennettu kuljetuseturvallista kuljetusta varten. Jos kuljetustukia ei poisteta ennen laitteen käyttöä, seurauksena voi olla laitevaurioita. On tärkeää, että kaikki kuljetusetur on poistettu ennen laitteen ensimmäistä käyttökertaa. Säilytä kuljetusetur erillään. Jos laitetta kuljetetaan, siihen on ehdottomasti asennettava kuljetusetur, jotta laite ei vaurioidu kuljetuksen aikana.

Toiminta

Varoitus **Räjähdyks-/tulipalovaara!**

Liuottimien, öljyn, vahan, vahanpoistoaineen, maalin, rasvan tai tahranpoistoaineen kanssa kosketuksissa ollut pyykki voi syttyä palamaan koneellisesti kuivattaessa tai aiheuttaa laitteen räjähtämisen. Ota sen tähden huomioon seuraavaa:

- Pese pyykki pesuaineella ja huuhtelee huolellisesti lämpimällä vedellä ennen kuin kuivaat sitä koneessa.
- Älä kuivaa pyykkiä koneessa, jos pyykkiä ei ole ensin pesty.
- Älä käytä laitetta, jos olet käyttänyt tekstiilien puhdistukseen teollisuuskemikaaleja.

Varoitus **Räjähdyks-/tulipalovaara!**

- Liuottimia sisältävällä puhdistusaineella, esimerkiksi tahranpoistoaineella tai rasvanpoistoaineella, esikäsitelty pyykki voi aiheuttaa rummussa räjähdysten. Huuhtelee pyykki huolellisesti vedellä ennen kuin peset sitä pesukoneessa.
- Tietyt esineet voivat syttyä palamaan kuivauksen aikana tai aiheuttaa jopa laitteen syttymisen tai räjähtämisen. Poista mahdolliset sytyttimet ja tulitikut vaatteiden taskuista.
- Jos laitteen lähellä on hiilipölyä tai jauhoja, seurauksena voi olla räjähdys. Huolehdi siitä, että laitteen ympäristö on puhdas, kun käytät laitetta.



Varoitus

Tulipalon/aineellisten vahinkojen/laitevaurioiden vaara!

Jos keskeytät ohjelman ennen kuivausjakson päättymistä, pyykkit eivät ehdi jäähtyä tarpeeksi ja voivat syttyä palamaan tai seurauksena voi olla myös aineellisia vahinkoja tai laitevaurioita.

- Koneessa olevaa pyykkiä ei lämmitetä kuivausjakson viimeisimmän osion aikana (jäähdytysjakso). Näin varmistetaan turvallisen lämpötilan säilyminen ja vältetään mahdollisten vahinkojen syntyminen.
- Älä kytke laitetta pois päältä ennen kuivausjakson päättymistä, ellet tyhjennä välittömästi kaikkia pyykkejä koneesta ja levitä niitä erilleen jäähtymään.



Varoitus

Myrkytysvaara!

Liuottimia sisältävistä puhdistusaineista, kuten rasvanpoistoaineesta, voi vapautua ilmaan myrkyllisiä höyryjä. Älä käytä liuottimia sisältäviä puhdistusaineita.



Varoitus

Loukkaantumisvaara!

- Jos varaat painosi laitteen auki olevaan luukkuun tai istut sen päälle, laite voi kallistua ja seurauksena voi olla loukkaantuminen. Älä varaa painoasi laitteen luukkuun, kun se on auki.
- Jos kiipeät laitteen päälle, laitteen kansilevy voi rikkoontua ja seurauksena voi olla loukkaantuminen. Älä kiipeä laitteen päälle.
- Jos kosket rumpuun rummun pyöriessä, voit loukata kätesi. Odota, että rumpu on lakannut pyörimästä.



Varoitus

Palovamman vaara!

Kun peset pyykkiä korkeassa lämpötilassa, altistut palovamman vaaralle, jos joudut kosketuksiin kuuman pesuaineliuoksen kanssa (esim. kun tyhjennät kuuman pesuaineliuoksen pesualtaaseen). Älä laita kättäsi kuumaan pesuaineliukseen.

Varoitus

Silmien/ihon ärsytys!

Pesu- ja huuhteluainetta voi roiskua ulos, jos avaat pesuainelokeron, kun laite on käynnissä.

Huuhtelevat silmät/iho huolellisesti, jos ne joutuvat kosketuksiin pesu- tai huuhteluaineiden kanssa. Jos aineita on nieltävä vahingossa, hakeudu lääkäriin.

Huomio!

Aineellisten vahinkojen/laitevaurioiden vaara

- Jos laitteen pyykkimäärä ylittää enimmäistäyttömäärän, laite ei välttämättä toimi oikein tai seurauksena voi olla aineellisia vahinkoja tai laitevaurioita. Älä ylitä kuivan pyykin enimmäistäyttömäärää. Noudata kullekin ohjelmalle ilmoitettuja enimmäistäyttömääriä.
- Vaahtomuovissa ja vaahtokumissa voi tapahtua muodonmuutoksia, tai ne voivat sulaa, jos niitä kuivataan laitteessa. Älä kuivaa laitteessa tekstiilejä, jotka sisältävät vaahtomuovia tai vaahtokumia.

- Jos annostelet laitteeseen virheellisen määrän pesu-, huuhtelu- tai tahranpoistoainetta, seurauksena voi olla aineellisia vahinkoja tai laitevaurioita. Käytä pesu-/huuhtelu-/tahranpoistoaineita valmistajan ohjeiden mukaan.

Puhdistus/huolto

Varoitus Hengenvaara!

Laite toimii sähköllä. Jännitteisten komponenttien koskettaminen aiheuttaa sähköiskun vaaran. Ota sen tähden huomioon seuraavaa:

- Kytke laite pois päältä. Katkaise laitteesta virta (irrota laitteen verkkopistoke pistorasiasta).
- Älä koske virtajohtoon märillä käsillä.
- Kun irrotat verkkopistokkeen pistorasiasta, vedä aina pistokkeesta äläkä verkkojohdosta. Muutoin verkkojohto voi vaurioitua.
- Älä tee laitteeseen tai sen ominaisuuksiin mitään teknisiä muutoksia.

- Laitteen korjaustöitä ja muita vastaavia toimenpiteitä saa tehdä ainoastaan huoltopalvelumme edustaja tai sähköasentaja. Sama koskee laitteen verkkojohdon vaihtoa (tarvittaessa).
- Varaosana myytäviä verkkojohtoja voi tilata asiakaspalvelustamme.

⚠ Varoitus
Myrkytysvaara!

Liuottimia sisältävistä puhdistusaineista, kuten rasvanpoistoaineesta, voi vapautua ilmaan myrkyllisiä höyryjä. Älä käytä liuottimia sisältäviä puhdistusaineita.

⚠ Varoitus
Sähköiskun/aineellisten vahinkojen/laitevaurioiden vaara!

Jos laitteeseen pääsee kosteutta, seurauksena voi olla oikosulku. Älä käytä paine- tai höyrypesuria, vesilettoa tai ruiskupistoolia laitteen puhdistukseen.

⚠ Varoitus
Henkilövahinkojen/aineellisten vahinkojen/laitevaurioiden vaara!

Muiden merkkien toimittamien varaosien ja lisävarusteiden käyttö on vaarallista: seurauksena voi olla henkilövahinkoja, aineellisia vahinkoja tai laitevaurioita. Käytä turvallisuusyistä vain alkuperäisiä varaosia ja lisävarusteita.

Huomio!
Aineellisten vahinkojen/laitevaurioiden vaara

Tahrannoista ja pyykin esikäsittelyyn tarkoitetut aineet (esimerkiksi tahrannoista, esikäsittelysuihkeet jne.) voivat aiheuttaa vaurioita, jos ne joutuvat kosketuksiin laitteen pintojen kanssa. Ota sen tähden huomioon seuraavaa:

- Huolehdi siitä, etteivät kyseiset aineet joudu kosketuksiin laitteen pintojen kanssa.
- Puhdista laite pelkällä vedellä ja kostealla pehmeällä liinalla.
- Poista mahdolliset pesuaineet, suihkeet tai muut jäämät välittömästi.



Ympäristönsuojelu

Pakkaus/käytöstä poistettu laite



Hävitä pakkaus ympäristönsuojelumääräysten mukaisesti. Tämä laite on merkitty käytöstä poistettuja sähkö- ja elektroniikkalaitteita koskevan direktiivin 2012/19/EU mukaisesti (waste electrical and electronic equipment - WEEE). Direktiivi antaa puitteet käytöstä poistettujen laitteiden palautusoikeudesta ja hyödyntämisestä ja kaikissa EU-maissa.

Energian ja luonnonvarojen säästäminen

Jos noudatat tässä annettuja ohjeita, koneesi käyttää vähemmän sähköä ja vettä.

Valitse alhaisia lämpötiloja ja pidempiä pesuaikoja käyttäviä ohjelmia ja käytä enimmäistäyttömäärää → *Sivu 34* .

- Energian- ja vedenkulutus on tehokkainta.

Käytä taloudellisen ohjelman asetuksia.

- Jos säädät ohjelman ohjelma-asetuksia, näyttöön ilmestyy odotettavissa oleva kulutus.

Lisää → *Sivu 33* pesuainetta pyykin likaisuutta vastaava määrä.

- Kun pyykki on vähän tai normaalisti likaantunut, riittää pienempi määrä pesuainetta. Noudata pesuaineen valmistajan antamia annostelusuosituksia.

Alenna pesulämpötilaa, kun peset vähän tai normaalisti likaantunutta pyykkiä.

- Alhaisissa lämpötiloissa kone kuluttaa vähemmän energiaa. Vähän tai normaalisti likaantuneelle pyykille riittää pesu myös hoitomerkinä pienemmissä lämpötiloissa.

Aseta suurin mahdollinen linkousnopeus, jos haluat kuivata pyykin pesun jälkeen kuivausrummussa.

- Mitä kuivempaa pyykki on, sitä nopeammin se kuivuu, mikä puolestaan vähentää energiankulutusta. Suurempi linkousnopeus vähentää pyykkiin jäävää kosteutta ja lisää linkouksen äänenvoimakkuutta.

Pese pyykki ilman esipesua.

- Esipesun käyttö pidentää ohjelman kestoa ja lisää energian- ja vedenkulutusta.

Kone on varustettu jatkuvalla automaattisella kuormituksen säätötoiminnolla.

- Tekstiilien tyypistä ja täyttömäärästä riippuen jatkuva automaattinen kuormituksen säätötoiminto säätää optimaalisen vedenkulutuksen ja ohjelman keston.



Sijoittaminen ja liittäminen

Vakiovarusteet

Huomautus: Tarkasta, että laitteessa ei ole kuljetusvaurioita. Älä koskaan käytä vaurioitunutta konetta. Ota ongelmatapauksessa yhteys laitteen myyneeseen jälleenmyyjään tai asiakaspalveluumme.

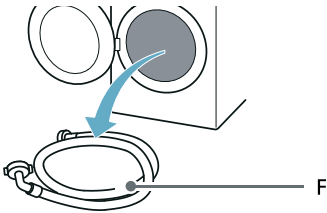
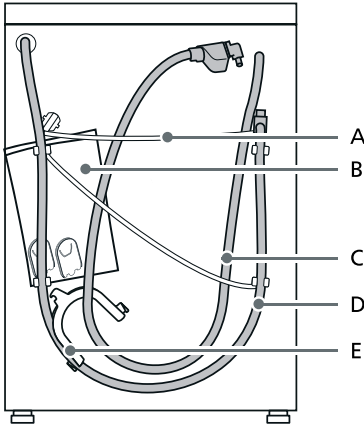

- A Virtajohto
B Pussi*:
- Käyttö- ja asennusohjeet
 - Asiakaspalveluhakemisto
 - Takuu*
 - Asennus- ja käyttöohjeen liite*
 - Suojukset aukkoihin, joista kuljetustuet on poistettu
- C Tulovesiletku aquaStop-malleissa

- D Vedenpoistoletku
E* Kaariosa vedenpoistoletkun kiinnittämiseen
F Kylmän veden tuloletku vakio-/ Aqua-Secure-malleissa
* Mallista riippuen

Laitteen toimitussisältö

Num Kuvaus

ero

- 5 Luukkujen kannet, jotka jäävät paikalleen kuljetustukien poistamisen jälkeen.
1 Ruuviavain
1 Viemäriputken liitännäkappaleen letkunkiristimen halkaisija 24- 40 mm
1 Oven malli
2 Oven saranat ja ruuvit

Tarvittavat työkalut

- Ruuviavain kuljetuspulttien irrottamista ja laitteen jalkojen kohdistamista varten
- Ruuviavain:
 - avainkoko 13 kuljetustukien irrottamiseen ja
 - avainkoko 17 laitteen jalkojen sovittamiseen

Turvallisuusohjeet

! Varoitus

Loukkaantumisvaara!

- Laite on hyvin painava. Ole varovainen nostaessasi/ kuljettaessasi laitetta.
- Jos laitetta nostetaan sen ulkonevista osista (esim. pesukoneen luukusta), osat saattavat murtua ja aiheuttaa loukkaantumisia. Älä nosta laitetta sen ulkonevista osista.
- Jos letkua ja sähköjohtoja ei ole sijoitettu asianmukaisesti, ne voivat aiheuttaa kompastumisen ja vahinkoja. Asenna letkut ja johdot siten, että ne eivät aiheuta kompastumisvaaraa.

Huomio!

Laitteen vahingoittuminen

Jäätäneet letkut voivat repeytyä tai hajjeta.

Älä asenna laitetta ulos tai tilaan, jossa on jäätymisvaara.

Huomio!

Vesivahinko

Tulovesiletkun ja poistovesiletkun liitântäkohtiin kohdistuu korkea vedenpaine. Noudata vuotojen ja vesivahinkojen välttämiseksi tässä jaksossa olevia ohjeita.

Huomautuksia

- Paikallisella vesi- ja sähkölaitoksella voi olla tässä lueteltujen turvallisuusohjeiden lisäksi erityisvaatimuksia.
- Jos olet epävarma, teetä liitântä ammattiasentajalla.

Kuljetustukien poistaminen

Huomio!

Laitteen vahingoittuminen

- Koneessa on kuljetusta varten kuljetustuet. Jos kuljetustukia ei ole poistettu, laite saattaa vaurioitua käytön aikana.
- Jos laitetta kuljetetaan myöhemmin, kuljetustuet on kiinnitettävä takaisin paikoilleen laitteen vaurioiden välttämiseksi.

Huomautus: Säilytä ruuvit ja holkit paikassa, josta löydät ne tarvittaessa.



fi Sijoittaminen ja liittäminen

1. Kierrä kaikki ruuvit auki mukana toimitetulla ruuviavaimella.

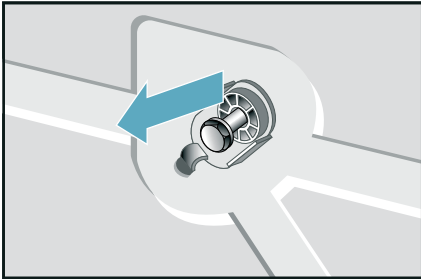

- Irrota kaikki kuljetussuojapultit kokonaan

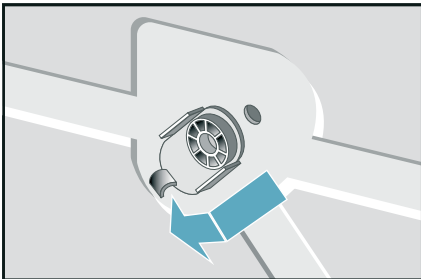

- ota sähkökaapeli irti pidikkeistä

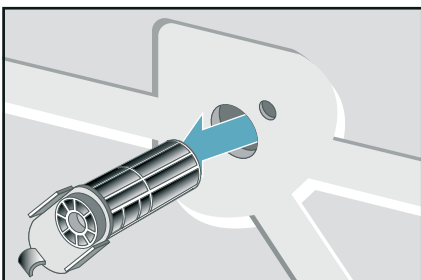

2. Aseta suojakuoret paikalleen.

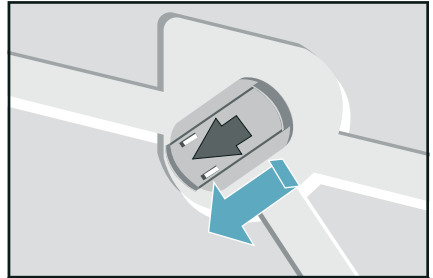

Huomautuksia

- Ennen laitteen käyttöä ensimmäisen kerran, varmista että kaikki kuljetussuojapultit on irrotettu ja säilytetään mahdollista tulevaa kuljetusta varten.
- Jos sinun täytyy kuljettaa laitetta myöhemmin, aseta aina kuljetussuojapultit paikalleen kuivaavan pyykinpesukoneen suojaamiseksi.

Asennusalusta

Huomautus: Laite pitää asentaa tukevasti paikalleen, jotta se ei pääse liikkumaan.

- Sijoitusalustan on oltava kiinteä ja tasainen.
- Pehmeät lattiat/lattiapinnoitteet eivät ole sopivia.

Asennus jalustalle tai puupalkkilattialle

Huomio!

Laitteen vahingoittuminen

Laitte voi vahingoittaa laitetta ja keittiökalusteita linkouksen yhteydessä.

Huomautus: Asenna pesukone puupalkkilattialle:

- Laitteen jalat on kiinnitettävä pidikkeillä.
- Vedenpitävälle puulevyllä (vähintään 30 mm paksu), joka on kiinnitetty tukevasti lattiaan ruuveilla.

Sijoittaminen ja tasapainotus

Huomio!

Laitteen vakaus on oleellista, jotta varmistetaan, että kuivaava pesukone ei "ryömi" linkousjaksojen aikana.

Asennusalustan pitää olla vakaa, puhdas ja vaakasuora.

Parkettilattiat ja pehmeät lattian päällysteet esim. matot tai vaahtomuoviset lattian päällysteet, eivät ole sopivia.

Laitteen asentaminen keittokomeroon

Varoitus

Hengenvaara!

Jännitteisten komponenttien koskettaminen aiheuttaa sähköiskun vaaran. Älä poista laitteen kanta.

Huomautuksia

- Syvennyksen leveyden oltava 60 cm.
- Asenna pesukone vain yhtenäisen työtason alle, joka on liitetty tukevasti viereisiin kaappeihin

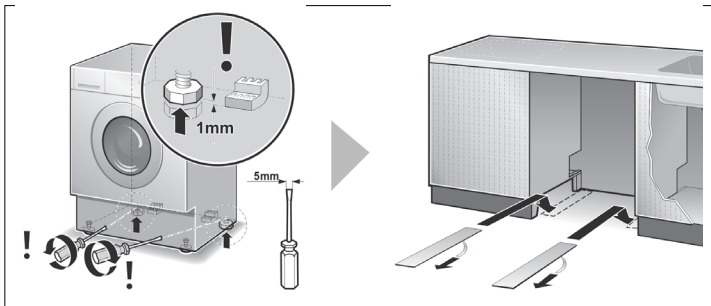

Liukupeitteet helpottavat pesukoneen liu'uttamista asennuspaikkaansa.

Huomautuksia

- Voidaan tilata huoltopalvelusta, varaosnumero 66 1827.
- Kostuta liukupeitteet veden ja pesunesteen sekoituksella ennen kuin liu'utat kuivaavan pyykinpesukoneen paikalleen. Älä käytä rasvaa ja/tai öljyä.

Tasapainotus

Huomio!

Kova melu, värinat ja vaeltaminen voivat johtua virheellisestä tasapainotuksesta.

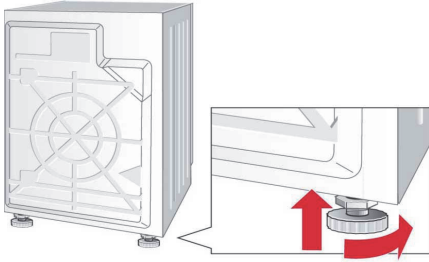

Huomautuksia

- Laitteen kaikkien neljän jalan pitää olla tukevasti lattiaa vasten.
- Kuivaava pyykinpesukone ei saa huojuja.
- Tarkasta vesivaa'an avulla kuivaavan pesukoneen oikea asento ja korjaa tarvittaessa.
- Kuivaava pesukone ei saa nojata asennuspaikkansa sivuja vasten.
- Laitteen kaikkien neljän jalan lukkomutterit pitää kiittää tiukasti runkoa vasten.

Luukun saranoiden asentaminen

Huomio!

Kun kuivaava pesukone on asennettu keittiöyksikköön, se voidaan peittää ovella. Kuivaavan pesukoneen mukana toimitetut nivelet on asennettava.

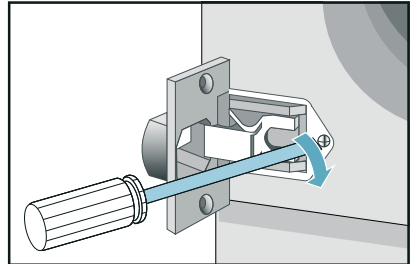
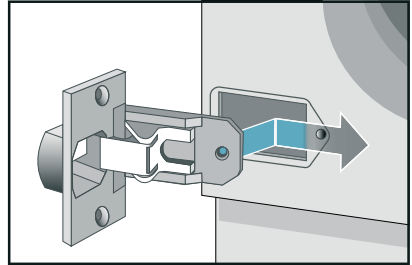

Letkujen ja johtojen pituudet

Liitäntä vasemmalla tai liitäntä oikealla puolella

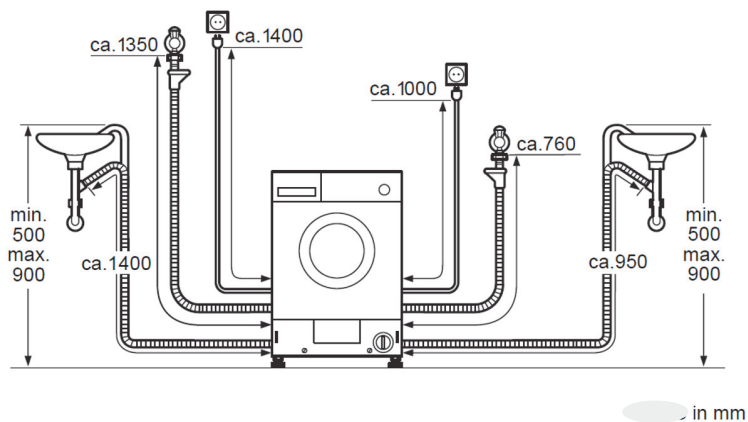

Huomautus:

Jos tulovesiletku on liian lyhyt liitäntääsi varten, voit tilata jatkoletkun huoltopalvelusta.

Vedentulo

Varoitus **Hengenvaara!**

Jännitteisten osien koskeminen aiheuttaa sähköiskun vaaran. Älä upota Aquastop-vesiturvaventtiiliä veteen (sisältää sähköisen venttiilin).
* mallista riippuen

Ota laitetta liittäessäsi huomioon seuraavaa:

Huomautuksia

- Käytä laitetta vain kylmällä vesijohtovedellä.
- Älä liitä laitetta paineettoman kuumavesivaraajan termostaattihanaan.
- Älä asenna käytettyä tulovesilettoa. Käytä vain koneen mukana toimitettua tai valtuutetusta huoltoliikkeestä hankittua tulovesilettoa.
- Varmista, että tulovesiletto ei ole mutkalla tai jää puristuksiin. Älä tee muutoksia letkuun tai katkaise sitä (letku ei silloin enää riittävän luja).
- Kiristä ruuviliitokset vain käsikireydelle. Kierre saattaa vaurioitua, jos se kiristetään liian tiukkaan työkalulla (pihdeillä).

Optimaalinen vedenpaine tuloverkossa

Vähintään 50 kPa (0,5 bar)

Enintään 900 kPa (9 bar)

Kun hana on auki, veden virtaus on vähintään 8 l/min.

Jos vesijohtoverkon paine on tätä korkeampi, on asennettava paineenalennusventtiili.

Huomio! **Vesivahinko**

Kun vesi on pumpattu pois, ulostululetto on vedenpaineen alla ja se voi irrota pesualtaasta tai liitäntäpisteestä. Kiinnitä vedenpoistuletto siten, että se ei pääse luiskahtamaan pois.

Liitäntä

1. Liitä tulovesiletto vesihanaan ($\frac{3}{4}$ " = 26,4 mm) ja laitteeseen (*mallista riippuen):
 - Malli: **Vakio***

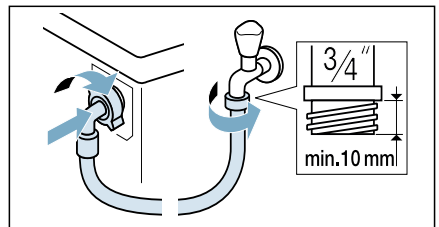

- Malli: **Aqua--Secure***

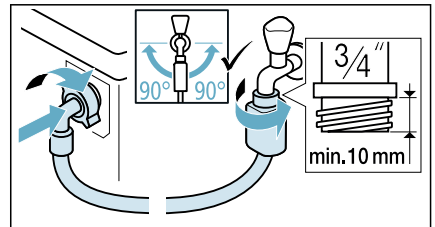

fi Sijoittaminen ja liittäminen

- Malli: **Aqua-Stop***

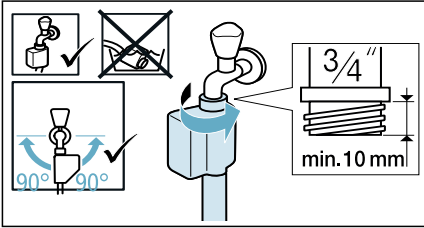

Ohje: Liitä myös ulkoinen vedensuodatin (mallista riippuen) tulovesiletkun ja hanan väliin. Suodatin suodattaa likahiukkaset vedestä. Vedensuodatin on puhdistettava säännöllisesti epäpuhtauksien poistamiseksi. Näin estät tukkeumat. Katso myös → vedensuodattimen erillinen asennus- ja puhdistusohje.

2. Avaa vesihana varovasti, tarkasta liitäntäkohtien tiiviys. Ruuviliitäntään kohdistuu vesijohtoverkon paine.

Vedenpoisto



Varoitus

Palovamman vaara!

Kun peset pyykkiä korkeassa lämpötilassa, altistut palovamman vaaralle, jos joudut kosketuksiin kuuman veden kanssa (esim. kun tyhjennät kuuman veden pesualtaaseen).

Älä laita kättäsi kuumaan veteen.

Huomio!

Laitteen/tekstiilien vahingoittuminen

Jos vedenpoistoletkun pää on upotettu poistoveteen, vesi voi tulla imetyksi takaisin laitteeseen, ja se voi vaurioittaa laitetta/tekstiilejä.

Varmista, että:

- Vedenpoistoletkun pää ei ole upoksissa poistovedessä.
- Vesi poistuu riittävän nopeasti.

Huomautus: Älä asenna vedenpoistoletkua kierteelle tai venytä sitä pituussuuntaan.

Liitäntä

■ Vedenpoisto viemäriputkeen

Liitäntäkohta on varmistettava käyttämällä letkunkiristintä, jonka halkaisija on 24 - 40 mm (saatavana alan liikkeistä).

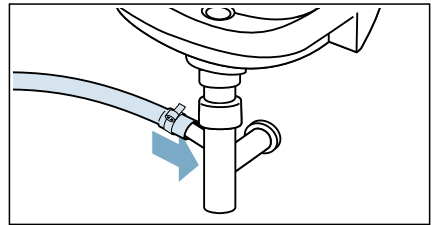

Sähköliitäntä



Varoitus

Hengenvaara!

Jännitteisten osien koskeminen aiheuttaa sähköiskun vaaran.

- Tartu pistokkeeseen vain kuivin käsin.
- Vedä verkkojohtoa aina vain pistokkeesta, älä johdosta, koska johto voi vaurioitua.

Ota huomioon seuraavat ohjeet ja varmista, että:

Huomautuksia

- Verkkojännite ja laitteeseen (laitekilpeen) merkitty jännitetieto vastaavat toisiaan. Liitäntäteho ja tarvittavan sulakkeen koko on merkitty laitekilpeen.

- Laite liitetään ainoastaan vaihtovirtaan määräysten mukaisesti asennetun ja maadoitetun pistorasian kautta.
- Verkkopistoke ja pistorasia sopivat toisiinsa.
- Maadoitusjärjestelmä on asennettu vaatimusten mukaisesti.
- Liitäntäjohdon vaihtaa (tarvittaessa) vain sähköasentaja. Varaliitäntäjohtoja on saatavana huoltopalvelusta.
- Haaroitusjohtoja/-pistorasioita tai jatkojohtoja ei käytetä.
- Vikavirtasuojakytkintä käytettäessä käytetään vain kytkintä, jossa on merkintä . Ainoastaan tämä merkintä takaa nykyisin voimassa olevien määräysten täyttymisen.
- Verkkopistokkeeseen pääsee aina helposti käsiksi.
- Verkkojohto ei ole taitettu, ei jää puristuksiin, sitä ei muuteta eikä katkaista eikä se pääse kosketuksiin lämmönlähteiden kanssa.

Ennen ensimmäistä käyttöä

Kone on tarkastettu huolellisesti ennen sen toimitusta tehtaalta. Poista mahdollinen testauksen jäännösvesi käynnistämällä Puuvilla 60°C-ohjelma ensimmäisen kerran ilman pyykkiä.

Huomautus:

- Koneen on oltava asennettu ja liitetty oikein. → *"Sijoittaminen ja liittäminen" sivulla 14*
 - Älä koskaan kytke vioittunutta konetta päälle.
1. Liitä verkkopistoke pistorasiaan.
 2. Avaa vesihana.
 3. Sulje luukku. Älä laita koneeseen pyykkiä.
 4. Valitse Puuvilla 60°C ohjelma.
 5. Avaa pesuainelokero.

6. Lisää tavallista pesuainetta lokeroon valmistajan **II** kevyesti likaantuneelle pyykille antaman ohjeen mukaan.
Huomautus: Estä liiallinen vaahtoaminen käyttämällä vain puolet suositellusta pesuainemäärästä. Älä käytä villa- tai hienopesuainetta.
7. Sulje pesuainelokero.
8. Valitse ▷00.
9. Kun ohjelma päättyy, käännä valitsin Off-asentoon ja avaa luukku.

Koneesi on nyt käyttövalmis.

Kuljetus

Esimerkiksi muuton yhteydessä

Valmistelevat työt:

1. Sulje vesihana.
2. Vähennä vedenpainetta tulovesiletkussa. → *Sivu 44*
3. Laske kaikki jäännösvesi pois. → *Sivu 43*
4. Kytke laite irti verkkopistokkeesta.
5. Poista letkut.
6. Tyhjennä annostelijat. → *"Pesuainekotelo ja runko" sivulla 42*

Kuljetustukien asentaminen:

1. Poista peitelevyt ja ota ne hyvään talteen.
Huomautus: Käytä tarvittaessa ruuvimeisseliä.
2. Asenna kaikki neljä holkkia paikoilleen.
 - a) Kiinnitä sähköjohto tukevasti pidikkeisiin.
 - b) Asenna ja kiristä ruuvit.
 - c) Kiinnitä letkut tukevasti pidikkeisiin.

Ennen kuin kytket koneen taas päälle:

Huomautus: Kuljetuspultit on irrotettava.

Tutustuminen laitteeseen

Laite



- 1 Pesuainekotelo
- 2 Ohjauspaneeli
- 3 Luukku
- 4 Huoltoluukku

Ohjauspaneeli

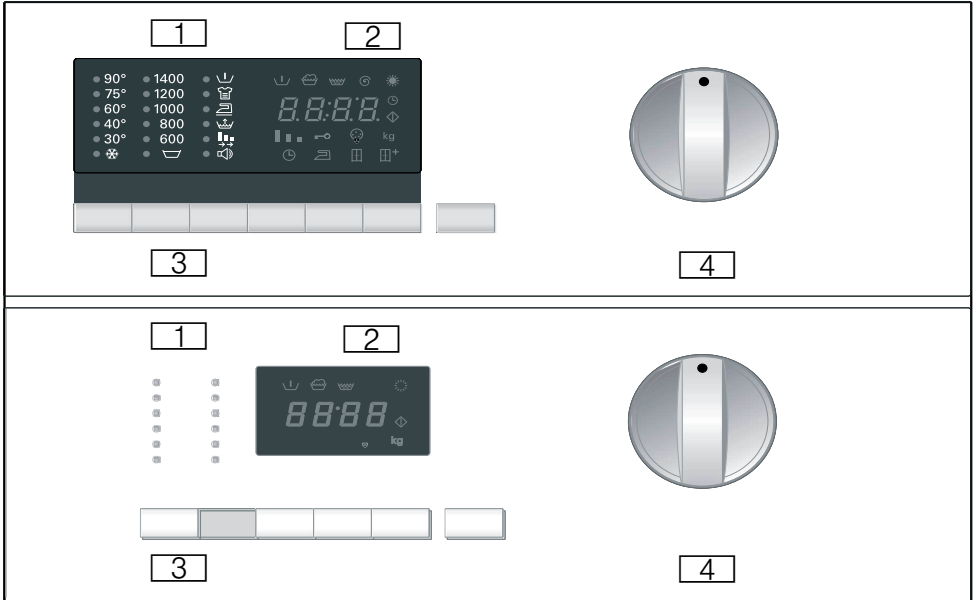

1 Merkkivalo*

Osoittaa, että seuraavat asetukset on valittu:



- Lämpötila ☼ 90°C
- Linkousnopeus 1400 rpm.
- Lisävalinnat/signaali

2 Näyttöpaneeli*

Näyttää asetukset, jotka on valittu (esim. linkousnopeus, kuivausaika), nykyisen ohjelman asetus ja ohjelman tila.

- Ohjelmavaihe: ↙/Esipesu
 ☼ (Pesu)
 🪣 (Huuhtelu)
 ⌚ (Loppulinkous (Kuivaus) ☼)
- Kuivausvaihtoehdot:
 ⌚ (Kuivaus Aikakuivaus)
 🪣 (Silityskuiva)
 🪣 (Kaappikuiva)
 🪣* (Erittäin kuiva)
- Lisänäytöt:
 ⌚ (Käynnistä ohjelma)
 🪣 (Lapsilukko)
 🪣 (Nukkahuhtelu)
 kg (Täyttömäärä)

3 Valitsimet*

- Lämpötila  °C: pesulämpötilan yksilöllinen säätö.
- Linkousnopeus: linkousnopeuden yksilöllinen säätö.
- Options (Lisävalinnat): asettaa pesuvaihtoehdot.
- Set (???): valittujen pesuvaihtoehtojen käyttöönotto tai käytöstäpoisto.
- Ajastin viivästyttää ohjelman käynnistämistä.
- Kuivaus  : asettaa kuivausvaihtoehdot







Käynnistys/Tauko käynnistää ja pysäyttää pesuohjelman.

4 Ohjelman valitsin*

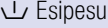
Kuivaavan pyykinpesukoneen kytkeminen päälle ja pois päältä ja ohjelman valitseminen, voidaan kääntää molempiin suuntiin. Älä säädä ohjelman valitsinta, pesu/kuivaus on käynnissä.





* Mallista riippuen.

Lisävalinnat

Lisävalinta	Kuvaus
 Esipesu	Esipesu lämpötilassa 35 °C. Soveltuu hyvin likaantuneelle pyykille.
Linkousnopeus	Linkousnopeus voidaan määrittää yksilöllisesti jokaiselle ohjelmalle. Aseta linkousnopeus painamalla B-painiketta (linkous) toistuvasti, kunnes haluttu nopeus tulee näyttöön.
Huuhdelun pito 	Ottaa linkoustoiminnon pois käytöstä. Pyykki jää huuhdeluveteen.
 Intensiiviteho	Pidennetty pesuaika. Soveltuu erityisen liikaiselle pyykille, jossa on kuivaneita tahroja. Ei voi yhdistää joustavaan aikaan (Flexi Time)
(Rypistymisestä) 	Erikoislinkous ja sitä seuraava pöyhintä. Hellävarainen loppulinkous alennetulla nopeudella. Pyykin jäännöskosteus hieman suurempi. Vähentää rypistymistä ja pyykki on helpompi silittää.
Vesi plus 	Suurempi vesimäärä ja lisähuuhdeltu. Alueille, joissa vesi on hyvin pehmeää tai huuhdeltuloksen parantamiseksi. Kaikki pesuainejäämät poistetaan.
Flexi Time 	Asettaa pesuajan normaali-keskipitkä-lyhyt.

Lisävalinta	Kuvaus
Signal 	Ottaa käyttöön tai poistaa käytöstä äänimerkin.
Ajastin	Voit lykätä ohjelman käynnistymistä ennen sen alkamista. Jäljellä olevaa aikaa käyttäen voit määrittää, milloin valittu ohjelma päättyy. Jäljellä oleva aika voidaan asettaa yhden tunnin välein, enimmäisaika on 24 h. Paina painiketta 0 (Valmis vasta) toistuvasti, kunnes näytössä on haluttu määrä Tunteja. Sitten paina painiketta A (Start/Pause), ohjelma alkaa jäljellä olevan ajan mukaan asetetun viiveen jälkeen. Ohjelman päättymiseen tarvittava aika näytetään näyttöpaneelissa.



Kuivausvaihtoehdot

Lisävalinta	Kuvaus
Kuivaus-painike	Kuivausohjelmat voidaan sovittaa yksilöllisesti valitsemalla kuivausvaihtoehdot.- Paina Kuivaus-painiketta toistuvasti, kunnes haluttu kuivausvaihtoehto näkyy näyttöpaneelissa. - Poista käytöstä painamalla toistuvasti Kuivaus-painikkeesta, kunnes näyttössä näkyy 00:00.
 (Kuivaus Aikakuivaus)	Kuivausaika voidaan asettaa välille 2:40 ja 0:00 painamalla toistuvasti Kuivaus-painiketta.
 (Silityskuiva)	Jäännöskosteus lisääntyy pesussa. Helpottaa silitystä.
 (Kaappikuiva)	Pyykki on kuivaa ja valmis laitettavaksi kaappiin
 * (Erittäin kuiva)	Pyykki kuivataan intensiivisesti. Soveltuu pyykillä, jota on vaikea kuivattaa.
Pyykki on kuivaa ja valmis laitettavaksi kaappiin	Pyykki kuivataan intensiivisesti. Soveltuu pyykillä, jota on vaikea kuivattaa.



Pelkkä pesu

- Käänä ohjelmavalitsin haluamaasi asentoon esim. Puuvilla 60°C
 - Näyttö näyttää vuorotellen jäljellä olevan ajan ja suositellun täyttömäärän kg
- Tarvittaessa säädä lämpötila ja linkousnopeus ja valitse yksilöidyn ohjelman asetukset.
 - Toimintoa  (Kuivaus) ei saa aktivoida.
- Laita pyykki koneeseen.
 - Noudata annettua suurinta täyttömäärää.
 - Ohjelmataulukko.
- Paina Käynnistys/Tauko
 - Jäljellä oleva aika näytetään näyttöpaneelissa
 - Pesuohjelma käynnistyy.

Pelkkä kuivaus

- Käänä ohjelmavalitsin haluamasi kuivausohjelman asentoon
 - Näyttö näyttää vuorotellen jäljellä olevan ajan ja suositellun täyttömäärän kiloina.
- Paina  (Kuivaus)painiketta asettaaksesi kuivausvaihtoehdot.
 - Jos et tee valintaa, vaihtoehto  (Kaappikuiva) asetaan.
- Laita pyykki koneeseen.
 - Noudata annettua suurinta täyttömäärää.
 - Ohjelmataulukko.

Pesu ja kuivaus

- Käännä ohjelmavalitsin haluamaasi asentoon esim. Puuvilla 60°C
 - Näyttö näyttää vuorotellen  (Jäljellä oleva aika) ja suositellun täyttömäärän ja kg
- Tarvittaessa säädä lämpötila ja linkousnopeus ja valitse yksilöidyn ohjelman asetukset.
- Paina painiketta  (Kuivaus) asettaaksesi kuivausvaihtoehdot.
- Laita pyykki koneeseen.
 - Noudata annettua suurinta täyttömäärää.
 - Ohjelmataulukko.
- Paina Käynnistys/Tauko

Pesuojelma määrittää suoritettavan kuivausohjelman automaattisesti. Katso ohjelmataulukko.



Ohjelman vaihtaminen

Ohjelman vaihtaminen:



- Valitse uusi ohjelma.
- Paina painiketta Käynnistys/Tauko .

Uusi ohjelma käynnistyy.



Ohjelma päättyminen

- Pesu- ja kuivausohjelman päätetään automaattisesti.   ilmestyy näyttöruutuun.
 - Käännä ohjelmavalitsin kohtaan Pois päältä.
 - Ota pestävät pois rummusta.
 - Jätä luukku auki, jotta kuivaava pyykinpesukone kuivuu.
 - Sulje hana (ei tarpeen Aqua-Stop -malleissa).

Ohjelman peruuttaminen

Paina ja pidä painettuna painiketta Käynnistys/Tauko kunnes   tulee näyttöön.

Ohjelmat, joissa pestään korkeissa lämpötiloissa:

- Pyykin jäähditys: valitse ++Spin (Linkous)
- Paina painiketta Käynnistys/Tauko .

Ohjelmat, joissa pestään alhaisissa lämpötiloissa:

- Valitse ++Spin (Linkous)
- Paina painiketta Käynnistys/Tauko .

Jos peruutat kuivausohjelman, pyykki voi olla edelleen hyvin kuumaa.

Huuhtelun pito

- Jos huuhtelutoiminto otetaan pois käytöstä pesujakson käynnistyksen yhteydessä, pesuohjelma pysähtyy automaattisesti loppuhuuhtelun jälkeen. Näyttöpaneeli näyttää S T P vaihdellen –:– kanssa Tyhjentääksesi huuhteluveden ja, tarvittaessa, lingotaksesi pyykin:

- PainaSpin (Linkous) toistuvasti, kunnes tarvittava linkousnopeus on asetettu. Vesi tyhjennetään ja kuivaava pyykinpesukone linkoa pyykin. Ohjelma on valmis, kun E n d ilmestyy näyttöruutuun.
- Suurin linkousnopeus riippuu valitusta pesuohjelmasta.

Jos et halua lingota pyykkiä:

- Paina Linkous-painiketta (jäljellä oleva huuhteluaika tulee näyttöön). Vesi tyhjennetään, mutta kuivaava pesukone ei linkoa pyykkiä. Ohjelma on valmis, kun E n d ilmestyy näyttöruutuun.
- Aseta ohjelmavalitsin kohtaan Pois päältä
- Poista pyykki.
- Jätä luukku auki, jotta kuivaava pyykinpesukone kuivuu.
- Sulje hana (ei tarpeen Aqua-Stop -malleissa).



Pyykki

Pyykin esikäsittely pesua varten

Pyykin ja laitteen suojaaminen

Huomio!

Laitteen/tekstiilien vahingoittuminen

Vieraat esineet (esim. kolikot, paperiliittimet, neulat, naulat) voivat vahingoittaa pyykkiä tai kuivaavan laitteen osia.

Noudata seuraavia ohjeita, kun esikäsittelet pyykkiä:

- Noudata aina valmistajan ohjeita, kun annostelet pesu-, puhdistus-, huuhtelu- ja tahrannoista aineita.
- Älä ylitä suurinta sallittua täyttömäärää. Ylitäyttö heikentää pesutulosta.
- Pidä pesuaineet ja pyykin esikäsitteilyaineet (esim. tahrannoista aineet, esipesusuihkeet jne.) poissa kuivaavan laitteen pinnalta. Poista kaikki suihkejäämät ja muut jäämät/pisarat heti kostealla liinalla.
- Tyhjennä kaikki taskut. Poista kaikki vieraat esineet.
- Poista metalliesineet (paperiliittimet, yms.).
- Housut, trikoovaatteet ja neuleet, esim. jerseyvaatteet, T-paidat tai collegepuserot on hyvä kääntää nurin päin.
- Varmista, että kaarituelliset rintaliivit ovat konepestävät.
- Pese hienopyykki pesupussissa (sukkahousut, kaarituelliset rintaliivit, jne.).
- Sulje vetoketjut ja napit.

- Harjaa hiekka pois taskuista ja käänteistä.
- Poista verhojen kiinnittimet tai laita ne pesupussiin.







Huomautus: Mitä suurempi linkousnopeus on linkousvaiheessa, sitä kovempi ääni ja sitä alempi jäännöskosteus

Pyykin lajittelu

Lajittele pyykki hoito-ohjemerkkien ja valmistajan ohjeiden mukaan riippuen seuraavista:

- Tekstiilin/kuidun tyyppi
- Väri
 - Huomautus:** Pyykki saattaa värjäytyä. Pese valkoinen ja värillinen pyykki erikseen. Pese uudet värilliset tekstiilit ensimmäisellä pesukerralla erikseen.
- Likaisuus
 - Pese saman verran likaantunut pyykki yhdessä.
 - Esimerkkejä likaisuusasteesta löytyy luvusta
 - **Valo:** älä esipese.
 - **Normaali:** Likainen pyykki.
 - **Voimakkaasti likaantunut:** Täytä koneeseen vähemmän pyykkiä, esikäsittele tai liota pyykkiä ensin.
 - **Tahrat:** Poista/esikäsittele tahrat, kun ne ovat tuoreita. Painele ensiksi saippuavedellä, älä hankaa. Pese sitten pyykki sopivalla ohjelmalla. Pinttyneet tai kuivuneet tahrat saa toisinaan poistettua vain pesemällä pyykin useita kertoja.

Pesuohteiden symbolit



-  Sopii tavanomaiseen pesuun; esim. Cottons (Puuvilla) -ohjelma
-  Tarvitaan hellävarainen pesuohjelma; esim. Easy Care (Siliävät) -ohjelma
-  Tarvitaan erittäin hellävarainen pesuohjelma; esim. Delicate/Silk (Hienopesu/Silkki) -ohjelma
-  Sopii käsin pestäväksi; esim.  Wool (Villa)ohjelma
-  Ei konepesua.

Pyykin esikäsitely kuivaus varten

Huomautus: Varmistaaksesi tasaisen kuivaustuloksen lajittele pyykki seuraavasti:

- Tekstiilityyppi
- Hoito-ohjeissa olevat symbolit.

Kuivaa vain pyykkiä, jossa on merkintä ”dryer-proof” tai seuraavat hoito-ohjemerkinnot:

-  Kuivaus normaalilämpötilassa
-  Kuivaus alhaisessa lämpötilassa (hellävarainen kuivaus)

Seuraavia tekstiilejä ei saa kuivata kuivausrummussa:

-  = hoito-ohjemerkinnot ”Ei rumpukuivausta”
- Hellävaraista käsittelyä vaativat tekstiilit (silkki, synteettiset verhot).
- Vaahtokumia tai vastaavia materiaaleja sisältävät tekstiilit.
- Tekstiilit, joita on käsitelty herkästi syttyvillä nesteillä, esim. tahrannoistoaaineella, petrolieetterillä tai ohenteilla. Räjähdyksvaara!
- Tekstiilit, joissa on hiuslakkaa tai vastaavia aineita.

Huomautuksia

- Käsin pestyt tekstiilit pitää lingota sopivalla linkousnopeudella ennen kuivausta.
- Linkoa ennen kuivausta optimaalisella linkousnopeudella. Suositeltava linkousnopeus puuvillatekstiileille on yli 1000 r/min; siliäville tekstiileille yli 800 r/min.
- Älä silitä pyykkiä heti kuivauksen jälkeen. On suositeltavaa kääriä pyykki ensin kokoon, jotta jäännöskosteus leviää tasaisesti.
- Peitteet, froteevaatteet ja muut suurikokoiset tekstiilit on hyvä kuivata hyvän kuivaustuloksen saavuttamiseksi erikseen. Älä kuivaa kerralla enemmän kuin 6 froteepyyhettä (tai 4 kg).
- Älä ylitä suurinta sallittua täyttömäärää.



Pesuaineet ja hoitotuotteet

Voit suojata konetta ja pyykkiä valitsemalla ja käyttämällä oikeita pesuaineita ja hoitotuotteita. Voit käyttää kaikkia hankkimallesi koneelle soveltuvia pesuaineita ja hoitotuotteita.

Huomautus: Lue turvaohjeet → *Sivu 5* varmistaaksesi, että käytät konetta turvallisesti.

Valmistajan käyttö- ja annosteluohjeet on merkitty pakkaukseen.

Huomautuksia

- Käytä vain nestemäisiä pesuaineita, jotka eivät ole jähmeitä
- Älä sekoita keskenään erilaisia nestemäisiä pesuaineita
- Älä sekoita keskenään pesuainetta ja huuhteluainetta
- Älä käytä tuotteita, joiden päälle on muodostunut kerrostuma tai jotka ovat hyvin jähmeitä
- Älä käytä liuottimia, kaustisia aineita tai haihtuvia ainesosia sisältäviä tuotteita (esim. valkaisuaine)
- Käytä väriaineita rajoitetusti, koska suola voi vioittaa ruostumatonta terästä
- Älä käytä koneessa valkaisuaineita

Pesuainesuositus

Nämä tiedot on tarkoitettu auttamaan oikean pesuaineen valitsemisessa.

Tekstiilit	Pesuaine	Ohjelma	Lämpötila
Kuumuutta kestävät valkoiset tekstiilit, jotka ovat puuvillaa tai pellavaa	Yleispesuaine, jossa optisia kirkasteita	Cottons	Kylmästä aina 90 °C:seen saakka
Värilliset tekstiilit, jotka ovat pellavaa tai puuvillaa	Kirjopesuaine ilman valkaisinta tai optisia kirkasteita	Cottons	Kylmästä aina 60 °C:seen saakka
Värilliset tekstiilit, jotka ovat helppohoitoista tai synteettistä materiaalia	Kirjo-/hienopesuaine ilman optisia kirkasteita	Easy Care	Kylmästä aina 60 °C:seen saakka
Hellävaraista käsittelyä vaativat tekstiilit, jotka ovat silkkiä tai viskoosia	Hienopesuaine	Delicates/Silk	Kylmästä aina 40 °C:seen saakka
Wool	Villapesuaine	Wool	Kylmästä aina 40 °C:seen saakka

Ohje: Osoitteesta www.cleanright.eu löydät lisätietoja kotitalouskäyttöön tarkoitetuista pesuaineista, huuhteluaineista ja puhdistusaineista.

Ohjelmataulukko

Valittavissa oleva ohjelma *

Varoitus Ohjelmat*
Ohjelman nimi Lyhyt selitys ohjelmasta ja mille kankaille se soveltuu
Cottons (Puuvilla) Soveltuu kulutusta kestäville tekstiileille, kuumuutta kestäville puuvilla- ja pellavatekstiileille. -Värilliset enintään 60 °C. – Valkoiset 60 °C - 90 °C
Eco 40-60 Pesuohjelma parhaalle mahdolliselle pesutulokselle minimienergialla ja vedenkulutuksella. Puuvillasta, pellavasta tai sekoitekankaista valmistetut tekstiilit. Soveltuu normaalisti likaantuneiden puuvillatekstiilien pesuun ja kuivaukseen, kun ne on tarkoitus laittaa heti kaappeihin. Pesu- ja kuivausohjelmaan pääsee valitsemalla Eco 40-60 -ohjelman ja aktivoimalla Kuivaus .
Easy Care (Siliävät) Pesuohjelma vähemmän kulutusta kestäville puuvilla-, pellava-, synteettisille kuiduille tai sekoitekankaille. Pyykki kannattaa lajitella väreittäin.
Delicate/Silk (Hienopesu/Silkki) Hienopesu hellävaraista käsittelyä vaativille, pesunkestäville tekstiileille, kuten silkki, satiini, synteettiset kuidut tai sekoitekankaat (esim. verhot). Hellävarainen linkous huuhtelujaksojen välissä ja loppulinkouksen linkousnopeus pienempi.
 Wool (Villa) Villasta tulee takkuista, kun siihen kohdistuu lämpöä, kosteutta ja liikettä. Villaohjelma huomioi nämä ominaisuudet ja tekee kompromissin paikallaanolon ja liikkeen välillä. Soveltuu käsin- ja konepestäville tekstiileille, jotka ovat villaa tai villasekoitetta. Huomautus: Vaatteiden kutistumisen estämiseksi pyykeissä on kuivauksen jälkeen edelleen pieni määrä vettä. Ota pyykki pois mahdollisimman pian ohjelman päättymisen jälkeen ja aseta ne kuivumaan vaakatasoon.
Rapid 15' (Superpika 15') Lyhyt ohjelma siliäville, hieman likaantuneille puuvillaisille, pellavaisille, synteettisille kuiduille tai sekoitekankaille. Soveltuu raikastamiseen tai uusien vaatteiden pesuun ennen ensimmäistä käyttökertaa.
Mixed Fabrics (Sekalainen täyttö) Sekapyykille, jossa on erilaisia kulutusta kestäviä kankaita sekä siliäviä synteettisiä kankaita
Shirts (Paidat) Erikoisvaatteiden ja synteettisistä mikrokuiduista tehtyjen urheiluvaatteiden pesuun. Vähentää rypistymistä ja sisältää erityisen linkousjakson.
* Riippuen mallista ja ohjelmasta.

Varoitus Ohjelmat***Outdoor (ulkokäyttö)**

Pesujakso, jota seuraa kalvopinnoitteisten säänkestävien ulkoiluvaatteiden ja vettä hylkivien kankaiden kyllästys.

Huomautuksia

- Käytä konepesuun sopivaa erikoispesuainetta; annostele oikea määrä pesuainetta lokeroon valmistajan ohjeiden mukaan.
- Lisää lokeroon  kyllästysainetta (enintään 170 ml).
- Pyykkiä ei saa käsitellä huuhteluaineella.
- Puhdista ennen pesua pesuainekotelo huolellisesti.
- Suositellaan, että avaat vetoketjun ennen pesua ja käännät vaatteen nurin päin.

Night Wash (Yöpesu)

Eriyisen hiljainen pesuohjelma, jossa pienempi loppulinkousnopeus. Lepotila. Kun ohjelma on lopettanut, näyttö sammuu. Se voidaan aktivoida mitä tahansa painiketta painamalla.

* Riippuen mallista ja ohjelmasta.

Kuivausohjelmat **Intensive Dry (Kuivaus)**

Intensiivinen kuivaus & (tukevat kankaat), lämpötila 90°C.

 **Gentle Dry (Hellävarainen kuivaus)**

Hellävarainen kuivaus & (Easy Care-kankaat), 60°C.

* Riippuen mallista ja ohjelmasta.

Erikoisohjelmat* **/CLN (Nukkahuhtelu)**

Rummun on oltava tyhjä.

Ohjelma on suunniteltu puhdistamaan kaikki nukkajäämät. Puhdistus-symboli syttyy ja näyttöön ilmestyy CLN.

Suorittaaksesi Fluff Clean I:n (nukanpoistojakso):

1. Varmista, että rumpu on täysin tyhjä ja sulje ovi.
2. Käännä ohjelman valitsin kohtaan Fluff Clean I (nukanpoistojakso)
3. Paina painiketta A (Start/Pause).

Fluff Clean I (nukanpoistojakso) -ohjelma voidaan suorittaa myös milloin tahansa keskeyttämättä laitetta.

* Riippuen mallista ja ohjelmasta.

Erikoisohjelmat***☹+⊕+Spin (Linkous)**

Lisähuuhtelujakso loppulinkouksella. Jos pyykki on poistettava vettä valuvana, aseta linkousnopeudeksi☹. Huuhteluennan ohjelman käynnistämistä

☹+⊕Tyhjä+Spin (Linkous)

Tyhjennä huuhteluvesi seuraavalla ohjelmalla \$ (huuhtelun pito)

1. **Käännä ohjelmanvalitsin kohtaan ☹+⊕Tyhjä+Spin (Linkous).**
2. Aseta linkousnopeudeksi☹ (Huuhtelun pito)
3. Paina Käynnistys/Tauko

Tai tyhjennä ja linkoa haluamallasi linkousnopeudella:

1. **Käännä ohjelmanvalitsin kohtaan ☹+⊕Tyhjä+Spin (Linkous)**
2. Paina painiketta B-linkous toistuvasti, kunnes haluamasi linkousnopeus on asetettu.
3. Paina Käynnistys/Tauko

* Riippuen mallista ja ohjelmasta.



Kuivaustaulukko

Suosittelu kuivausohjelma	Täyttömäärä (kg)	☒ (Kaappikuiva) [h:min]	☒ (Silityskuiva) [h:min]
☀ Intensive Dry (Kuivaus)	1,5	1:30	1:00
	2	1:30	1:00
	2,5	1:40	1:30
	3	2:10	1:50
	3,5	2:20	2:00
	4	2:30	2:10
☀ Gentle Dry (Hellävarainen kuivaus)	1,5	1:30	1:00
	2	1:40	1:00
	2,5	1:50	1:30
	3	2:10	1:40

i Arvot saattavat poiketa määritetyistä riippuen yli- tai alijännitteestä, kuivattavan pyykin kangastyypistä, koostumuksesta, kankaan jäännöskosteudesta ja täyttömäärästä riippuen.

Tärkkäys

Huomautus: Pyykkiä ei saa käsitellä huuhteluaineella.

1. Kytke laite päälle.
2. Valitse  **Huuhtelu** -ohjelma.
3. Annostele tärkki lokeroon  valmistajan ohjeiden mukaan (puhdistu se tarvittaessa ensin).
4. Kosketa painiketta .

Värjääminen/valkaisu

Värjää koneessa vain kotitalouskäyttöön tarkoitettuja määriä. Suola saattaa syövyttää teräspintoja! Noudata värjäysaineen valmistajan ohjeita.

Älä poista pyykistä väriä laitteessa.



Laitteen käyttö

Koneen alkuvalmistelut

Laite testattiin ennen toimitusta. Poista testikäytössä koneeseen jäänyt vesi käynnistämällä ensimmäisellä kerralla ilman pyykkiä ohjelma Puuvilla 60°C.

Huomautuksia

- Älä koskaan kytke vaurioitunutta laitetta päälle!
- Ota yhteys huoltopalveluun!

1. Liitä verkkopistoke pistorasiaan.



Varoitus **Sähköiskun aiheuttama** **hengenvaara!**

Jännitteisten osien koskeminen aiheuttaa hengenvaaran.

- Älä irrota verkkopistoketta sähköjohdosta vetämällä.
- Kytke sähköjohto / irrota se ainoastaan käsiesi ollessa kuivat.

2. Avaa vesihana.

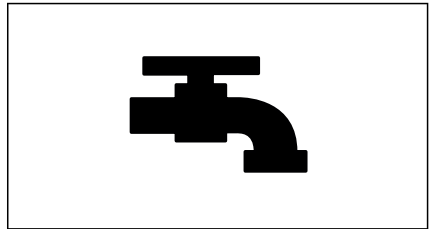

3. Avaa laitteen luukku.

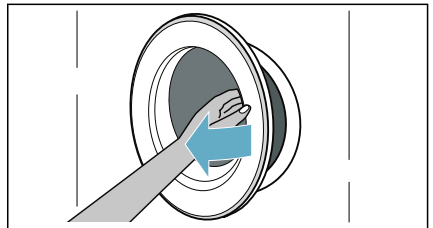

Ohjelman valinta / koneen kytkeminen päälle

Huomautus: Jos olet aktivoinut lapsilukon, se on poistettava toiminnasta, ennen kuin voit asettaa ohjelman.

Valitse haluamasi ohjelma ohjelmavaliitsimella. Ohjelmavaliitsinta voidaan kääntää molempiin suuntiin.

Kone on kytketty päälle.

Valitun ohjelman **oletusasetukset** ilmestyvät vuorotellen näyttöpaneeliin:

- Suurin sallittu täyttömäärä ja
- ohjelman kesto ja
- ...

Pyykin laittaminen rumpuun

Laita pyykki koneeseen.

Sulje luukku.

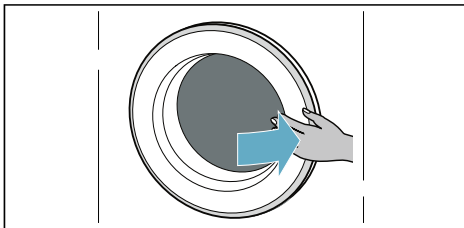
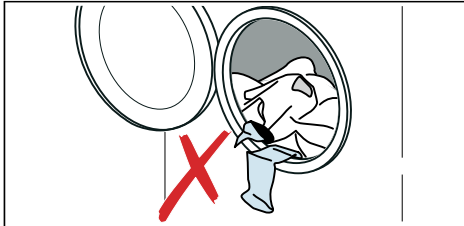

Huomautuksia

- Laita lajitellut pyykki koneeseen. Laita koneeseen sekä suurikokoisia että pieniä tekstiilejä. Kun pyykissä on eri kokoisia tekstiilejä, pyykki jakaantuu tasaisemmin rummussa linkousvaiheen aikana. Yksittäiset tekstiilit voivat aiheuttaa epätasapainoisen kuormituksen.
- Noudata annettua suurinta täyttömäärää. Ylitäyttö vaikuttaa haitallisesti pesu-/kuivumistulokseen ja lisää ryppymistä. Varmista, että pyykkiä ei jää pesukoneen luukun ja kumitiivisteiden väliin, ja sulje luukku.

Pesu- ja huuhteluaineen annostelu ja lisääminen

Huomio!

Laitteen vahingoittuminen

Pesuaineet ja pyykin esikäsitteilyaineet (esim. tahrannoistoaaineet, esipesusuihkeet jne.) voivat vahingoittaa kuivaavan laitteen pintaa. Pidä nämä aineet poissa laitteen pinnalta. Poista kaikki suihkejäämät ja muut jäämät/pisararat heti kostealla liinalla.

Annostelu

Annostele pesu- ja huuhteluaineet seuraavista tekijöistä riippuen:

- veden kovuus (kysy paikalliselta vesilaitokselta),
- pakkauksessa olevat valmistajan ohjeet,
- pyykin määrä,
- likaantuminen.

Annostelijoiden täyttäminen

1. Vedä pesuainekotelo auki.



Varoitus

Silmien/ihon ärsytys!

Jos pesuainekotelo avataan laitteen käydessä, pesu-/huuhteluainetta voi päästä valumaan ulos. Avaa kotelo varovasti.

Jos pesu-/huuhteluainetta pääsee silmiin tai iholle, huuhtelee huolellisesti.

Jos aineita on nielty vahingossa, hakeudu lääkäriin.

2. Kaada pesuaine ja/tai huuhteluaine lokeroon.

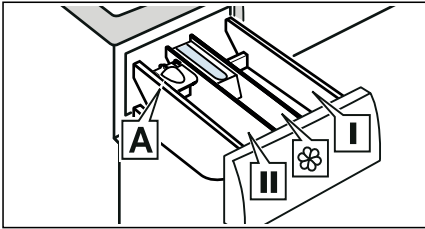

- Lokero **I** Pesuaine esikäsittelyä ja vaatteiden desinfiointia varten. (vain kone, jossa on esipesu- ja desinfiointitoiminto)
- Lokero  Huuhteluaine, tärkki. Älä ylitä suurinta sallittua täyttömäärää.
- Lokero **II** Pesuaine pääpesua varten, vedenpehennin, valkaisuaine, tahrannoistoina.
- Lokero **A** Nestemäisen pesuaineen annosteluun.

*mallista riippuen

Huomautuksia

- Noudata aina valmistajan ohjeita, kun annostelet pesu-, puhdistus-, huuhtelu- ja tahrannoistoina.
- Ohenna paksu tekstiilien huuhtelu- ja hoitoaine vedellä. Näin estät tukkeumat.
- Ole varovainen, kun avaat pesuainekotelon laitteen käydessä.

Annostelija A* nestemäiselle pesuaineelle

*mallista riippuen

Aseta nestemäisen pesuaineen annostelija A paikalleen oikean pesuainemäärän annostelemiseksi:

1. Vedä pesuainekotelo auki. Paina sisäosa alas ja ota kotelo kokonaan pois paikaltaan.

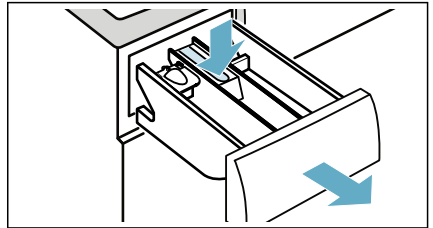

2. Siirrä annostelijaa eteenpäin, taivuta sitä alaspäin ja lukitse paikalleen.

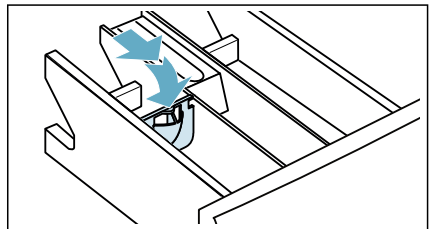

3. Asenna kotelo takaisin paikalleen.

Huomautus: Älä käytä annostelijaa geelimäiseen pesuaineeseen tai pesupulverin tai ohjelmiin, joissa on esikäsitteily- tai jos olet valinnut ajastinajan.

Lapsilukko

Voit lukita koneen, jotta tekemiäsi asetuksia ei voida muuttaa epähuomiossa. Aktivoi sitä varten lapsilukko.

Ota lapsilukko käyttöön tai pois käytöstä:

Kun ohjelma käynnistyy, paina ja pidä painettuna Lisävalinta-painiketta ja Aseta-painiketta.

-  (**Lapsilukko**)-valo palaa: lapsilukko on aktivoitu.

Huomautus: Kun ohjelma päättyy, luukku avataan lukituksesta.  (**Lapsilukko**) jäävät päälle muistuttamaan, että otat lapsilukon pois päältä.

Pyykin poistaminen/laitteen kytkeminen pois päältä

1. Aseta ohjelmavalitsin kohtaan Off **Off (Pois päältä)**.

2. Avaa luukku ja ota pyykki ulos.

3. Sulje vesihana.

Huomautus: Ei tarpeen Aqua-Stop-malleissa.

Huomautuksia

- Älä jätä rumpuun pyykkiä. Rumpuun jäänyt pyykki saattaa seuraavassa pesussa kutistua tai värjätä muuta pyykkiä.
- Poista kaikki vieraat esineet rummusta ja kumitiivisteestä – ruostumisvaara.
- Pyyhi kumitiiviste kuivaksi.

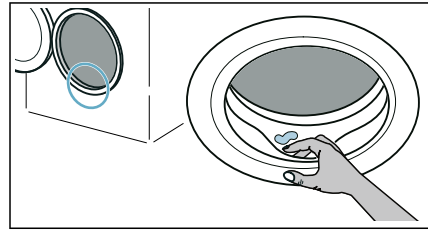

- Jätä luukku ja pesuainelokero auki, jotta kaikki jäännösvesi pääsee haihtumaan.
- Odota aina, kunnes ohjelma on päättynyt, sillä kone voi olla vielä lukittu. Kytke kone sitten pois päältä ja odota lukituksen avautumista.



Tunnistimet

Epätasapainon tunnistusjärjestelmä

Epätasapainon tunnistus korjaa automaattisesti rumpun sisälle epätasaisesti jakautuneen pyykin käynnistämällä linkouksen monta kertaa.

Jos pyykki ei näiden yritysten aikana jakaudu tasaisesti rumpuun, linkousnopeus laskee turvallisuussyistä tai linkous ei käynnisty.

Huomautus: Laita rumpuun aina yhdessä pieniä ja suuria vaatekappaleita.



Puhdistus ja huolto



Varoitus

Hengenvaara!

Jännitteisten komponenttien koskettaminen aiheuttaa sähköiskuvaaran.

Käännä ohjelmavalitsin kohtaan Off **Off (Pois päältä)**. Irrota sähköjohto pistorasiasta.

Huomio!

Räjähdyksvaara ja tulipalon vaara!

Liuottimia sisältävistä puhdistusaineista, esim. puhdistusliuottimesta, voi syntyä myrkyllisiä höyryjä.

Älä käytä liuottimia sisältäviä puhdistusaineita.

Huomio!

Kone voi vioittua!

Liuottimia sisältävät puhdistusaineet, esim. puhdistusliuotin, voivat vaurioittaa koneen pintaa ja komponentteja.

Älä käytä liuottimia sisältäviä puhdistusaineita.

Koneen runko/ohjauspaneeli

- Poista pesu- ja puhdistusainejäämät välittömästi.
- Pyyhi pehmeällä, kostealla liinalla.
- Älä käytä karkeita liinoja, sieniä tai puhdistusaineita (ruostumattoman teräksen puhdistusaineita).
- Älä puhdista laitetta painepesurilla.

Rumpu

Käytä kloorittomia puhdistusaineita, älä käytä teräsvillaa.

Jos pesukoneessa on epämiellyttävä haju, tai jos haluat puhdistaa rumpun, käynnistä nukkahuuhteluohjelma ilman pyykkiä.

Kalkinpoisto

Kun annostelet pyykinpesuaineen oikein, ei kalkinpoisto yleensä ole tarpeen. Jos kalkki on poistettava, noudata kalkinpoistoaineen valmistajan ohjeita. Sopivia kalkinpoistoaineita voit tilata verkkosivuiltamme tai huoltopalvelusta.

Pesuainekotelo ja runko

Jos laitteeseen on jäänyt pesuaine- tai huuhteluainejäämiä:

1. Vedä pesuainekotelo auki. Paina sisäosa alas ja ota kotelo kokonaan pois paikaltaan.

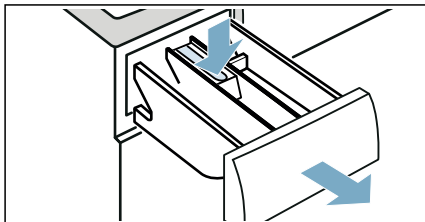

2. Sisäosan irrottaminen: Työnnä sisäosaa sormilla ylöspäin alhaalta käsin.

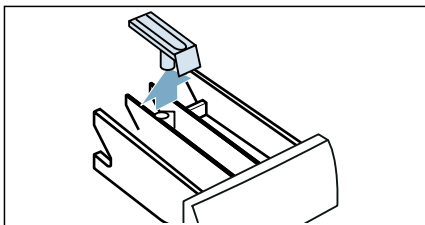

3. Puhdista pesuainelokero ja sisäosa vedellä ja harjalla ja kuivaa ne. Puhdista myös kotelon sisäosa.

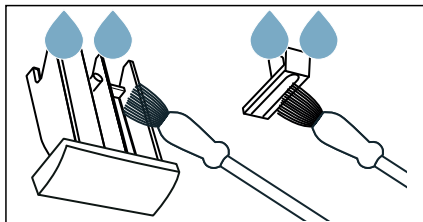

4. Laita sisäosa paikalleen ja lukitse se (työnnä sylinteri ohjaintapin päälle).

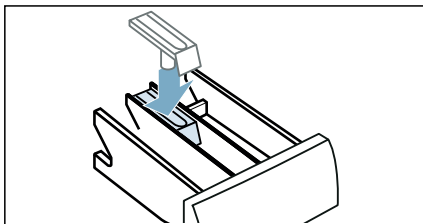

5. Työnnä pesuainekotelo paikalleen.

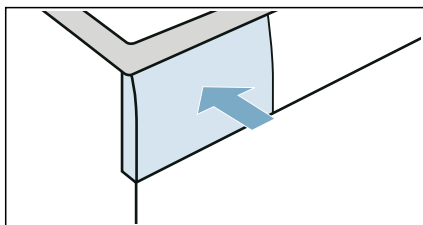

Huomautus: Jätä pesuainekotelo auki, jotta jäännösvesi pääsee haihtumaan.

Poistovesipumppu tukossa

Huomautus: Sulje vesihana estääksesi veden tulon jatkumisen ja varmista, että vesi poistuu pumpun kautta.

Varoitus

Palovamman vaara!

Kun peset pyykkiä korkeassa lämpötilassa, vesi kuumenee hyvin kuumaksi. Jos joudut kosketuksiin kuuman veden kanssa, voit saada palovammoja. Anna veden jäähtyä ensin.

1. Kytke laite pois päältä. Irrota sähköjohto pistorasiasta.
2. Avaa huoltoluukku. Avaa lukitustapit ruuvimeisselillä

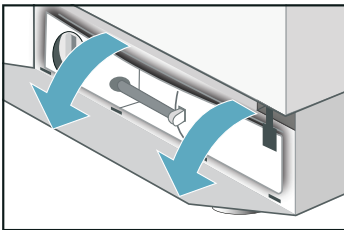
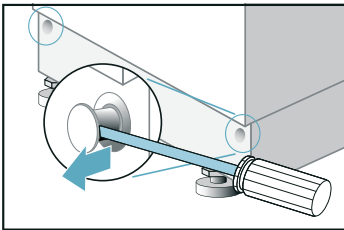

3. Poista vedenpoistoletku pidikkeestä. Poista tiivistekansi ja päästä vesi valumaan sopivaan astiaan. Astia on ehkä tyhjennettävä useaan kertaan. Aseta tiivistekansi takaisin paikalleen ja vedenpoistoletku takaisin pidikkeeseen.

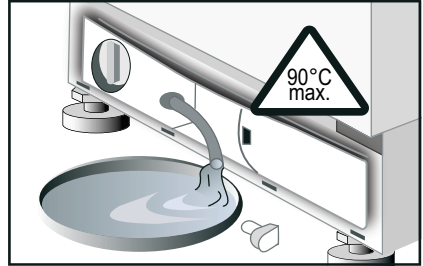

4. Avaa pumpun kansi varovasti; jäännösvettä voi valua ulos. Puhdista pumpun kotelo ja poista vieraat vieraat esineet. Poistopumpun siipipyörän pitää päästä pyörimään.

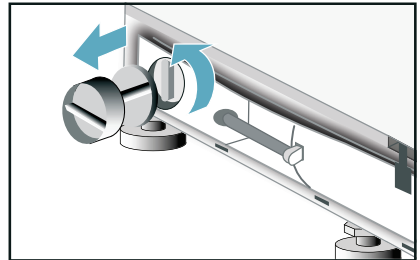

5. Vaihda pumpun kansi ja kierrä tiukasti paikalleen. Aseta verhoilulevy paikalleen neljällä kiinnityslovelle ja kiinnitä kotelo lukitustapeilla.

Hajulukkoon kytkettävä poistovesiletku on tukossa

1. Käännä ohjelmavalitsin kohtaan Pois päältä. Irrota verkkopistoke.
2. Irrota letkunkiristin. Irrota vedenpoistoletku varovasti; jäännösvettä voi valua ulos.
3. Puhdista vedenpoistoletku ja viemäriputken liitännäkappale.

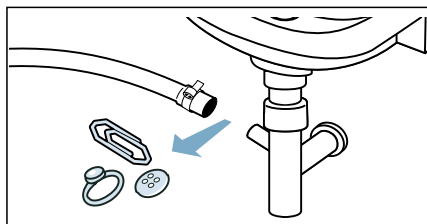

4. Kiinnitä vedenpoistoletku takaisin paikalleen ja varmista liitäntä käyttämällä letkunkiristintä.

Tulovesiletkussa oleva suodatin tukossa

Poista vedenpaine tulovesiletkusta:

1. Sulje vesihana.
2. Valitse  Huuhtelu@Spin (Linkous)-painike ja käynnistä ohjelma. Anna ohjelman olla käynnissä noin 40 sekuntia.
3. Aseta ohjelmavalitsin kohtaan Off (Pois päältä)
4. Irrota sähköjohto pistorasiasta.

Puhdista suodattimet:

1. Irrota letku koneen takaa.

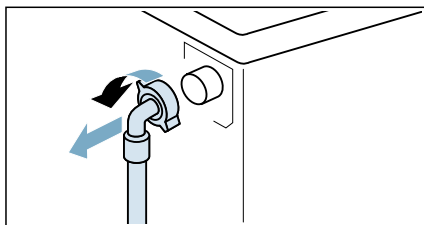

2. Käytä pihtejä apuna suodattimen poistamiseen.

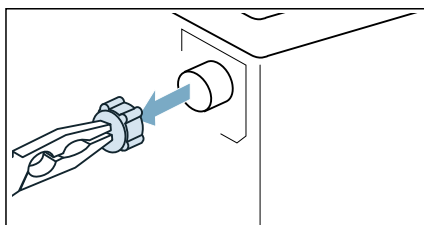

3. Puhdista suodatin pienellä harjalla.

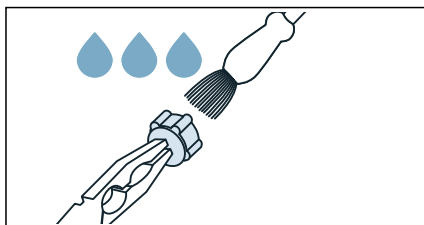

4. Liitä letku ja varmista tiiviys.

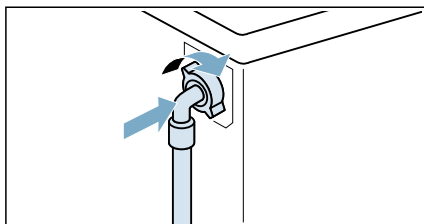



Häiriöt ja niiden korjaaminen

Hätäaukaisu

Esimerkiksi sähkökatkon yhteydessä tai virransyötön katketessa

Ohjelma jatkuu, kun sähkö on taas käytettävissä.

Jos pyykit on kuitenkin otettava pois koneesta, pesukoneen luukun saa avattua seuraavasti:

Varoitus

Palovamman vaara!

Kun peset pyykkiä korkeassa lämpötilassa, altistut palovammojen vaaralle, jos joudut kosketuksiin kuuman veden ja pyykin kanssa. Jos mahdollista, anna pyykin ensin jäähtyä.

Huomio!

Vaara kurkotettaessa/tartuttaessa pyörivään rumpuun!

Voit loukata kätesi, jos kosketat pyörivää rumpua.

Älä laita kättäsi pyörivään rumpuun.

Huomio!

Vesivahinko!

Vuotava vesi voi aiheuttaa vesivahingon. Älä avaa pyykinpesukoneen luukua, jos luukun lasin läpi näkyy vettä.

1. Kytke laite pois päältä. Irrota sähköjohto pistorasiasta.
2. Tyhjennä vesi → *Sivu 43*
3. Vedä hätäaukaisinta alaspäin työkalulla ja avaa luukku samaan aikaan.



Näyttöruudun tiedot

Vikakoodi	
<i>OPEN</i>	Luukkua ei ole suljettu kunnolla. Sulje luukku.
<i>E I</i>	Veden ohjausjärjestelmä on aktivoitu. Kytke laite irti verkkovirrasta. Sulje hana ja ota yhteys huoltoon.
<i>ES</i>	Laitteeseen ei pääse vettä. Katso vika "Vettä ei tule"
<i>EE PUMP</i>	Vesi ei tyhjene. Katso vika "Vesi ei tyhjene"
<i>UnLoAd</i>	Kyseessä ei ole vika! Epätasapainon tunnistusjärjestelmä on havainnut pyykin aiheuttaman epätasapainon. Nukanpoistojakso ei käynnisty. Poista pyykki.
<i>HI End</i> <i>LO End</i>	Suurinta tai pienintä kuivattavaa määrää ei huomioida. HI/End tai LO/End vilkkuu vuorotellen näytössä. Katso tiedot koskien vikaa "Kuivautulos ei riittävän hyvä".
Muut vikakoodit ovat ainoastaan huollon käyttöön. Kirjoita vikakoodi muistiin, jotta voit välittää sen huoltoon.	

Häiriöt ja niiden korjaaminen.

Vika	Mahdollinen syy	Korjaava toimenpide
Ohjelma ei käynnisty	Käynnistys/Tauko painiketta ei ole painettu.	Paina painiketta/Käynnistys/Tauko .
	Valittuna on viivästetty käynnistysaika.	Kuivaava pyykinpesukone käynnistyy, kun viivästysaika on kulunut umpeen. Muuta tarvittaessa "ajastusaikaa".
	Virrankatkaisu. Viivästetty valittu käynnistysaika nollattiin.	Valitse uudelleen viivästetty käynnistysaika tai käynnistä ohjelma välittömästi. Paina Käynnistys/Tauko painiketta.
	Luukkua ei ole suljettu kunnolla.	Sulje luukku.
	Johto ei ole kunnolla pistorasiassa.	Laita johto kunnolla kiinni
Suurinta linkousnopeutta ei voi asettaa.	Suurin linkousnopeus riippuu valitusta ohjelmasta.	Muuta ohjelmaa tarvittavalla tavalla.
Vesi ei tyhjene.	Tyhjennysletku on vääntynyt.	Liitä tyhjennysletku oikein.
	Pesuainepumppu on tukossa.	Puhdista tyhjennyspumppu .
Pesuainejämiä pesuainekotelossa.	Kosteaa tai paakkuinen pesuaine.	Puhdista ja kuivaa pesuainelokero .
		Käytä nestemäiselle pesuaineelle annostelijaa.

Vika	Mahdollinen syy	Korjaava toimenpide
Koneeseen ei tule vettä.	Virtajohto ei ole kunnolla kiinni.	Laita virtajohto kunnolla kiinni.
	Luukkua ei ole suljettu kunnolla.	Sulje luukku.
	Vesihana ei ole auki.	Avaa vesihana.
	Tulovesiletkun suodatin tukossa.	Puhdista tulovesiletkun suodatin.
	Tulovesiletku puristuksissa tai taittunut.	Tarkasta tulovesiletku.
Kovaa ääntä linkouksen aikana.	Kuivaavaa pesukonetta ei ole tasapainotettu oikein.	Suorista kuivaava pesukone .
	Kuljetussuojapultteja ei ole irrotettu.	Irrota kuljetussuojapultit .
Kuivaava pesukone täyttyy vedellä ja tyhjenee koko ajan.	Tyhjennysletku on asennettu liian alas.	Liitä tyhjennysletku oikein.
Rummussa ei näy vettä .	Kyseessä ei ole vika.	Tiettyjen ohjelmien aikana veden taso on alle näkyvän alueen.
	Laitteesta vuotaa vettä pohjasta.	Tulovesiletkun kierrelitöntä vuotaa.
	Tyhjennysletku on vuotaa.	Anna huoltopalvelun vaihtaa tyhjennysletku.
Vaahtoa pääsee ulos pesuainelokerosta.	Pesuainetta on käytetty liikaa.	Käytä ainoastaan tekstiileille ja auto-maattisille pesukoneille soveltuvaa pesuainetta. Varmista, että annostelet oikein.
Useita yrityksiä käynnistää linkous.	Tämä ei ole vika. Epätasapainon tunnistusjärjestelmä yrittää korjata epätasapainon liikuttamalla pyykkiä toistuvasti.	Pese aina samanaikaisesti suuria ja pieniä tekstiilejä.
Pesutulos ei ole riittävän hyvä.	Puhdistamattomat alueet odotettua pahempia.	↙/Esipesu Esikäsittele tahrat tarvittaessa.
	Pesuainetta on käytetty liian vähän tai on se väärä.	Annostele sopiva pesuaine oikein valmistajan ohjeiden mukaan.
	Suurin sallittu täyttömäärä ylitetty.	Valitse ohjelmaan sopiva täyttömäärä.
Pyykissä on pesuainejäämiä.	Jotkut fosfaattittomat pesuaineet sisältävät vesiliukoisia jäämiä, jotka näkyvät pyykissä vaaleina laikkuina.	Huuhtelee pyykki uudelleen tai vaihda nestemäiseen pesuaineeseen. Harjaa pyykki, kun se on kuivunut.
Harmaita jäämiä pyykissä.	Voiteiden, rasvojen tai öljyn aiheuttama likaantuminen.	Pese pyykki mahdollisimman suurella pesuaineannoksella ja korkeimmassa sallitussa lämpötilassa. Katso pesuohje.
Ohjelma päättyi odottamatta.	Paina satunnaisesti valittua painiketta Käynnistys/Tauko .	Avaa vesihana.

Vika	Mahdollinen syy	Korjaava toimenpide
Kuivaustulos ei ole riittävän hyvä.	Pyykki tarttuu rummun reunoihin linkouksen jälkeen	Irrota pyykki reunoista käsin ja käynnistä kuivausohjelma.
	Vesihana kiinni	Avaa vesihana
	Valittu kuivausaika on liian lyhyt	Valitse kuivausaika täyttömäärän mukaan.
	Suurinta tai pienintä täyttömäärää ei huomioida	Kun ohjelma on päättynyt: säädä täyttömäärä, valitse sopiva kuivausohjelma ja käynnistä.
Linkous kuivauksen aikana.	Ei vika	"Lämpölinkous", joka on tarkoitettu energiatehokkaaseen kuivaukseen, käynnistyy noin 10 min. kuivausajan jälkeen.
Huuhteluaine ei huuhtoudu kokonaan tai lokeroon jää liikaa vettä.	Huuhteluainelokeron liitososa ei ole oikein paikoillaan tai se on jumissa.	Tarvittaessa puhdista huuhteluainelokeron liitososa ja aseta se oikein lokeroon.
Pyykki ei kuiva.	Hana on kiinni.	Avaa vesihana.
	Täyttömäärä on liian suuri.	Pienennä täyttömäärää.
	Kuivausaika on liian lyhyt.	Valitse sopiva kuivausaika.
Näyttöruudussa ei näyttöä.	Virtakatkos	Ohjelma jatkuu, kun sähkö on taas käytettävissä. Jos haluat poistaa pyykin sähkökatkoksen aikana, sinun on ensin tyhjennettävä vesi. Tarkasta:– onko johto kunnolla kiinni pistorasiassa. – onko vikavirtasuojakytkin (sulake) lauennut. Jos on, ota yhteys huoltoon
Luukkua ei saa avata.	Huuhtelun pito on valittu	Valitse ohjelma  +  Tyhjä +Spin (Linkous) ja paina painiketta Käynnistys/ Tauko .
	Ohjelma on käynnissä tai luukku on lukossa turvallisuussyistä	Odota, että näyttöruutuun ilmestyy Loppu.
	Virtakatkos.	Avaa luukku lukosta mekaanisesti

Vika	Mahdollinen syy	Korjaava toimenpide
Hätäaukaisu	<p>Oven avaaminen mekaanisesti virtakatkoksen yhteydessä:</p> <ul style="list-style-type: none"> ■ käännä ohjelmavalitsin kohtaan Pois päältä ja irrota verkkopistoke ■ avaa pohjapaneeli ja tyhjennä vesi ■ vedä hätäaukaisinta alaspäin ja avaa luukku samaan aikaan. <p>Avaa luukku, varmista, että kuivaavassa pesukoneessa ei ole vettä eikä kuumaa pesuaineliuosta.</p> <p>Älä missään tapauksessa avaa luukkuä hätäaukaisimella, kun rumpu on vielä käynnissä.</p>	
<p>Jos et voi itse korjata vikaa (kytkeminen päälle/pois) tai tarvitaan korjausta: - Käännä ohjelmavalitsin asentoon Pois päältä ja irrota virtapistoke. - Käännä hana kiinni ja soita huoltoon -> sivu 24.</p>		



Huoltopalvelu

Ota yhteyttä huoltopalveluun, jos sinulla on käyttöön liittyviä kysymyksiä, jos et pysty korjaamaan koneeseen tulevia vikoja itse tai jos kone on korjattava.

Voit ratkaista useita ongelmia itse katsomalla neuvoja tässä käyttöohjeessa tai verkkosivuillemme mainituista vianetsintätiedoista. Ota muussa tapauksessa yhteyttä huoltopalveluumme.

Löydämme aina sopivan ratkaisun ja yritämme välttää huoltoteknikon turhia käyntejä.

Takuutapauksissa huolehdimme siitä, että koulutetut huoltoteknikot korjaavat koneen käyttämällä alkuperäisiä varaosia myös valmistajan takuun mentyä umpeen.

Turvallisuussyistä koneen saa korjata vain koulutettu ammattihenkilöstö. Takuu raukeaa, jos joku muu kuin tehtävään valtuuttamamme henkilö on tehnyt korjauksia tai muutoksia koneeseen tai jos valmistamiimme koneisiin on asennettu varaosia, lisäosia tai lisävarusteosia, jotka eivät olleet alkuperäisiä osia ja johtivat sitten vikaan.

Ekosuunnitteluasetuksen mukaisia toiminnan kannalta tärkeitä alkuperäisiä varaosia on saatavilla huoltopalvelusta vähintään 10 vuoden ajan koneen markkinoille tulemisesta Euroopan talousalueella.

Huomautus: Valmistajan takuehtojen puitteissa huoltopalvelun käyttö on maksutonta.

Lisätietoja käyttömaan takuuajasta ja takuehdoista on saatavilla huoltopalvelusta, jälleenmyyjältä tai verkkosivustoltamme.

Jos otat yhteyttä huoltopalveluun, tarvitset tuotteen mallinumeron (E-Nr.) ja sarjanumeron (FD).

Huoltopalvelun yhteystiedot löytyvät liitteenä olevasta huoltopalveluhakemistosta tai verkkosivustoltamme.

Mallinnumero (E-Nr.) ja sarjanumero (FD)

Tuotteen mallinnumero (E-Nr.) ja sarjanumero (FD) löytyvät koneen arvokilvestä.

Mallista riippuen arvokilpi voi olla seuraavissa kohdissa:

- Luukun sisäpuolella.
- Huoltoluukun sisäpuolella.
- Koneen takana.

Merkitse koneen tiedot ja huoltopalvelun numero muistiin, jotta löydät ne tarvittaessa nopeasti.

Mallikohtaisia lisätietoja löytyy netistä osoitteessa <https://www.bsh-group.com/energylabel>* Tämä verkko-osoite on linkitetty suoraan EU EPREL -tuotetietokantaan. Verkko-osoitetta ei painoajankohtana vielä ollut julkaistu. Noudata mallien hakuun liittyviä ohjeita. Mallitunniste koostuu arvokilpeen merkityssä tuotenumerossa (E-Nr.) olevaa vinoviivaa edeltävistä merkeistä. Mallitunniste löytyy myös EU-energiamerkinän ensimmäiseltä riviltä.

Luota valmistajan osaamiseen. Ota meihin yhteyttä. Siten varmistat, että korjauksen tekee koulutettu huoltoteknikko, joka käyttää alkuperäisiä varaosia.

* Koskee ainoastaan Euroopan talousalueella sijaitsevia maita.



Kulutusravot

Seuraavat tiedot on annettu EU-ekosuunnitteluasetuksen mukaisesti. Muille kuin Eco 40-60 -ohjelmalle ilmoitetut arvot ovat ainoastaan ohjeellisia, ja ne on määritetty sovellettavien standardien EN60456 ja EN62512 mukaisesti.

Koneen automaattinen kuivaus

Ohjelma	Nimelliskapasiteetti [kg]	Energiankulutus [kWh/pesuohjelma] *	Vedenkulutus [l/pesuohjelma] *	Ohjelman kesto [h:min] *	Maksimilämpötila [°C] * 5 min	Linkonopeus [r/min] *	Jäännöskosteus [%] *
Eco 40-60 **	7	1,02	49	2:50	46	1400	48
Eco 40-60 **	3,5	0,70	43	2:40	36	1400	49
Eco 40-60 **	2	0,50	39	2:30	32	1400	54
Eco 40-60 + Kuivaus + (Kaappikuiva)**	4	3,08	75	5:30	36	1400	-
Eco 40-60 + Kuivaus + (Kaappikuiva)**	2	2,04	58	4:10	32	1400	-
Puuvilla 20°C	7	0,24	62	1:51	20	1400	53
Puuvilla 40°C	7	0,83	62	1:51	40	1400	53
Puuvilla 40°C + Esipesu	7	1,02	78	2:18	40	1400	53
Puuvilla 60°C	7	1,11	62	1:51	55	1400	53
Siliävät 40 °C	3,5	0,62	50	1:43	40	1000	30
Sekalainen täyttö 40 °C	3	0,40	36	0:50	40	1200	57
Villa 30 °C	2	0,20	49	0:47	30	600	55

* Havaitut arvot voivat poiketa annetuista arvoista vedenpaineesta, veden kovuudesta ja tuloveden lämpötilasta, ympäristön lämpötilasta, pyykin määrästä ja likaisuudesta, käytetystä pesuaineesta, sähkövirran voimakkuuden vaihteluista ja valituista lisätoiminnoista riippuen.

** Testausohjelma EU-ekosuunnitteluasetuksen ja energiankulutusmerkintöjä koskevan EU-asetuksen mukaisesti kylmällä vedellä (15 °C).

Seuraavat tiedot on annettu EU-ekosuunnitteluasetuksen mukaisesti. Muille kuin Eco 40-60 -ohjelmalle ilmoitetut arvot ovat ainoastaan ohjeellisia, ja ne on määritetty sovellettavien standardien EN60456 ja EN62512 mukaisesti.

Koneen ajastettu kuivaus

Ohjelma	Nimelliskapasiteetti [kg]	Energiankulutus [kWh/pesuohjelma] *	Vedenkulutus [l/pesuohjelma] *	Ohjelman kesto [h:min] *	Maksimilämpötila [°C] *	Linkonopeus [r/min] *	Jäänöskosteus [%] *
Eco 40-60 **	7	1,02	49	2:50	46	1400	48
Eco 40-60 **	3,5	0,70	43	2:40	36	1400	49
Eco 40-60 **	2	0,50	39	2:30	32	1400	54
Eco 40-60 + (Kuivaus) + ☒ (Kaappikuiva)**	4	3,09	75	5:30	36	1400	-
Eco 40-60 + (Kuivaus) + ☒ (Kaappikuiva)**	2	2,025	58	4:10	32	1400	-
Puuvilla 20°C	7	0,24	62	1:51	20	1400	53
Puuvilla 40°C	7	0,83	62	1:51	40	1400	53
Puuvilla 40°C + ☒ (Esipesu)	7	1,02	78	2:18	40	1400	53
Puuvilla 60°C	7	1,11	62	1:51	55	1400	53
Siliävät 40 °C	3,5	0,62	50	1:43	40	1000	30
☒ Villa kylmä	2	0,10	49	0:47	-	600	55
☒ Villa 30 °C	2	0,20	49	0:47	30	600	55

* Havaitut arvot voivat poiketa annetuista arvoista vedenpaineesta, veden kovuudesta ja tuloveden lämpötilasta, ympäristön lämpötilasta, pyykin määrästä ja likaisuudesta, käytetystä pesuaineesta, sähkövirran voimakkuuden vaihteluista ja valituista lisätoiminnoista riippuen.

** Testausohjelma EU-ekosuunnitteluasetuksen ja energiankulutusmerkkintöjä koskevan EU-asetuksen mukaisesti kylmällä vedellä (15 °C).



Tekniset tiedot

Mitat:

820 mm x 595 mm x 584 mm
(korkeus x leveys x syvyys)

Paino:

85 kg

Verkkoliitäntä:

Nimellisjännite 220-240V, 50 Hz

Sulake (☐)10 A

Nimellisteho 1900-2300 W

Vedenpaine:

50–900 kPa (0,5–9 bar)



Aqua-Stop-takuu

Vain laitteisiin, joissa on Aqua-Stop

Kauppasopimukseen perustuvien myyjälle esitettävien takuuvaatimusten ja tuotetakuun lisäksi myönnämme korvauksen seuraavien ehtojen täytyessä:

1. Jos vaurio johtuu Aqua-Stop-järjestelmämme viasta, korvaamme kotitalousasiakkaille aiheutuneet vauriot.
2. Takuuvastuu on voimassa laitteen käyttöiän.
3. Takuuoikeuden edellytyksenä on, että Aqua-Stop-järjestelmällä varustetun laitteen asennus ja liitäntä on tehty ammattitaidolla ohjeidemme mukaan; se kattaa myös asianmukaisen Aqua-Stop-jatkoletkun (alkuperäinen lisävaruste).
Takuu ei kata vesihanaan asennettuun Aqua-Stop-liitäntään meneviä viallisia tulovesiletkuja tai liittimiä.
4. Aqua-Stop-järjestelmällä varustettuja laitteita ei tarvitse valvoa käytön aikana eikä turvata jälkeinpäin sulkemalla vesihana.
Vesihana on suljettava vain, jos olet poissa pidemmän aikaa, esimerkiksi useiden viikkojen loman ajaksi.



A series of horizontal lines for writing, starting with a solid line immediately to the right of the pencil icon, followed by multiple gaps and then another solid line, creating a pattern of blank writing space.

Korjauksen tilaaminen ja neuvonta häiriötilanteissa

FIN 0207 510 700 (Lankapuhelimesta 8,28 snt/puhelu + 7 snt/min (alv 24%), matkapuhelimesta 8,28 snt/puhelu + 17 snt/min (alv 24 %))

Kaikkien maiden yhteystiedot löydät oheisesta huoltoliikeluettelosta.

BSH Hausgeräte GmbH

Carl-Wery-Straße 34

81739 München

GERMANY

siemens-home.bsh-group.com

Valmistanut BSH Hausgeräte GmbH Siemens AG:n myöntämällä tavaramerkin käyttöluvalla



9001582591 (19291037701 / 0103)