

▶ LR622A94Q

FI Käyttöohje
Pesukone

USER MANUAL

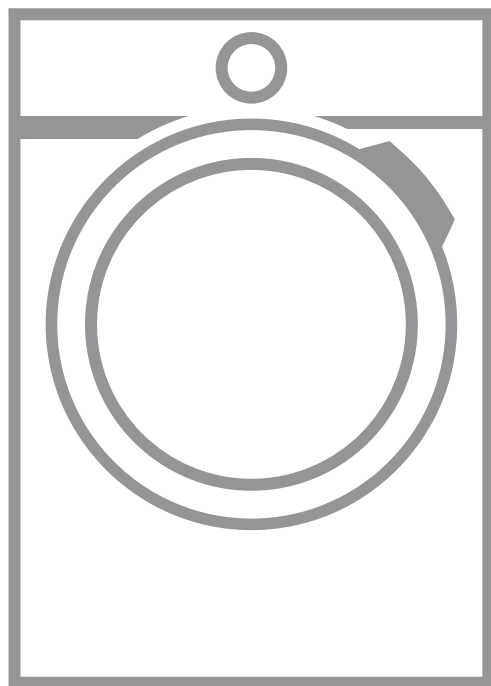

AEG

SISÄLTÖ

1. TURVALLISUUSTIEDOT.....	3
2. TURVALLISUUSOHJEET.....	5
3. TEKNISET TIEDOT.....	7
4. TUOTEKUVAUS.....	8
5. ASENNUS.....	9
6. LISÄVARUSTEET.....	13
7. KÄYTTÖPANEELI.....	13
8. KÄYTTÖNOTTO.....	21
9. AUTODOSE-TEKNIikka (AUTOMAATTINEN ANNOSTELU).....	21
10. OHJELMAT.....	28
11.  WI-FI-YHTEYDEN ASETTAMINEN.....	34
12. PÄIVITTÄINEN KÄYTTÖ.....	36
13. VIHJEITÄ JA NEUVOJA.....	40
14. HOITO JA PUHDISTUS.....	42
15. VIANMÄÄRITYS.....	50
16. KULUTUSARVOT.....	54
17. PIKAOPAS	56
18. YMPÄRISTÖNSUOJELU.....	57



TÄYDELLISIÄ TULOKSIA

Kiitos, kun valitsit tämän AEG-tuotteen. Olemme luoneet sen antamaan sinulle moitteettoman suorituskyvyn monien vuosien ajan innovatiivisilla tekniikoilla, jotka helpottavat elämää – nämä ovat ominaisuuksia, joita et ehkä löydä tavallisista laitteista. Käytä muutama minuutti aikaasi lukeaksesi, kuinka saat kaiken kaiken hyödyn irti laitteesta.

Vieraile verkkosivullamme:



Saat käyttöön liittyviä neuvoja, esitteitä, vianmääritysohjeita sekä huolto- ja korjausohjeita:

www.aeg.com/support



Rekisteröi tuotteesi saadaksesi parempaa huoltoa:

www.registreaeg.com



Osta laitteeseesi lisävarusteita, kulutustuotteita ja alkuperäisiä varaosia:

www.aeg.com/shop

ASIAKASPALVELU

Käytä aina alkuperäisiä varaosia.

Pidä seuraavat tiedot saatavilla ottaessasi yhteyttä valtuutettuun

huoltoliikkeeseemme: Malli, PNC-tuotenumero, sarjanumero.

Tiedot löytyvät arvokilvestä.

 Varoitus / Varotoimi- ja turvallisuustietoja

 Yleistietoa ja vinkkejä

 Ympäristönsuojelutietoja

Oikeus muutoksiin pidätetään.

1. TURVALLISUUSTIEDOT



Lue tämän laitteen mukana toimitetut ohjeet huolella ennen laitteen asennuksen ja käytön aloittamista.

Valmistaja ei ota vastuuta henkilövahingoista tai vahingoista, jotka aiheutuvat virheellisestä asennuksesta tai käytöstä. Säilytä ohjeita aina varmassa ja helposti tavoitettavassa paikassa tulevia käyttökertoja varten.

1.1 Lasten ja taitamattomien henkilöiden turvallisuus

- 8-vuotiaat ja sitä vanhemmat lapset sekä henkilöt, joilla on fyysisiä, aisteihin liittyviä tai henkisiä rajoitteita

tai puutteellinen kokemus tai tuntemus, voivat käyttää tätä laitetta vain, jos heitä valvotaan tai ohjataan laitteen turvallisessa käytössä ja jos he ymmärtävät käyttöön liittyvät vaarat.

- Tuote on pidettävä 3–8-vuotiaiden lasten ja erittäin laajoista ja monimutkaisista toiminnallisista rajoitteista kärsivien henkilöiden ulottumattomissa, ellei heitä valvota jatkuvasti.
- Alle 3-vuotiaat lapset tulee pitää kaukana laitteesta, ellei heitä valvota jatkuvasti.
- Lapsia on valvottava, etteivät he ryhdy leikkimään laitteella.
- Kaikki pakkaukset tulee pitää lasten ulottumattomissa ja hävittää asianmukaisesti.
- Pidä pesuaineet lasten ulottumattomissa.
- Pidä lapset ja kotieläimet poissa laitteen luota silloin, kun laitteen luukku on auki.
- Jos laitteessa on lapsilukko, sitä on käytettävä.
- Lapset eivät saa puhdistaa laitetta tai suorittaa siihen kohdistuvia käyttäjän huoltotoimenpiteitä ilman valvontaa.

1.2 Yleinen turvallisuus

- Tämä laite on tarkoitettu ainoastaan kotitaloustyyppisen, konepesuun sopivan pyykin pesemiseen.
- Tämä laite on suunniteltu yhden kotitalouden kotitalouskäyttöön sisätiloissa.
- Tätä laitetta voidaan käyttää toimistoissa, hotellihuoneissa, aamiaismajoituspaikoissa, maatilamajoituspaikoissa ja muissa saman tyyppisissä majoitustiloissa, joissa kyseinen käyttö ei ylitä (keskimääräisiä) kotitalouskäytön tasoja.
- Älä muuta laitteen teknisiä ominaisuuksia.
- Laitteen enimmäispyykkikuorma on 9 kg. Ohjelmien enimmäistäyttömäärää ei saa ylittää (ks. kappale ”Ohjelmataulukko”).

- Tulovesipisteestä tulevan veden paineen tulee olla poistotien liittimessä välillä 0,5 baaria (0,05 MPa) ja 10 baaria (1,0 MPa).
- Pohjan tuuletusaukot eivät saa olla maton tai muun lattiapäällysteen peitossa.
- Laite tulee liittää vesijohtoverkkoliitintään käyttämällä tuotteen mukana toimitettuja tai muita valtuutetun huoltopalvelun toimittamia uusia letkusarjoja.
- Vanhaa letkustoa ei saa käyttää.
- Jos virtajohto vaurioituu, sen saa vaihtaa vain valmistaja, valtuutettu huoltoliike tai vastaava ammattitaitoinen henkilö, jotta vältetään sähkövaaroilta.
- Kytke laite pois päältä ja irrota pistoke pistorasiasta, ennen kuin aloitat huoltotoimet.
- Älä käytä korkeapainevesisuihkuja ja/tai höyryä laitteen puhdistamiseen.
- Puhdista laite kostealla liinalla. Käytä ainoastaan neutraaleja pesuaineita. Älä käytä hankaavia tuotteita, hankaavia sieniä, liuotteita tai metalliesineitä.
- Jos kuivausrumpu asennetaan pesukoneen päälle, käytä oikeaa AEG:n hyväksymää torniasennussarjaa (katso lisätietoa luvusta "Lisävarusteet - Torniasennussarja").

2. TURVALLISUUSOHJEET

2.1 Asennus



Asennuksessa on noudatettava asiaankuuluvia paikallisia määräyksiä.

- Poista kaikki pakkausmateriaalit ja kuljetuspultit, mukaan lukien kumiholkki välilevyllä.
- Säilytä kuljetuspultit varmassa paikassa. Jos laitetta halutaan siirtää tulevaisuudessa, kuljetuspultit tulee asentaa takaisin rummun lukitsemiseksi ja sisäisten vaurioiden välttämiseksi.
- Siirrä laitetta aina varoen, sillä se on raskas. Käytä aina suojakäsineitä ja suojaavia jalkineita.
- Noudata koneen mukana toimitettuja asennusohjeita.
- Vaurioitunutta laitetta ei saa asentaa tai käyttää.
- Älä asenna tai käytä laitetta tilassa, jossa se voi altistua alle 0 °C lämpötilalle tai sääolosuhteille.
- Varmista, että laitteen asennuspaikan lattia on tasainen, vakaa, lämmönkestävä ja puhdas.
- Varmista riittävä ilmankierto laitteen ja lattian välissä.
- Kun laite on asetettu lopulliseen asennuspaikkaan, tarkista, että se on

oikein tasapainossa vesivaakaa käyttäen. Säädä tarvittaessa laitteen säätöjalkoja.

- Laitetta ei saa asentaa suoraan lattiaviemärin päälle.
- Laite tulee suojata vesiroiskeilta ja liialliselta kosteudelta.
- Älä asenna laitetta paikkaan, jossa laitteen luukku ei voida avata kokonaan.
- Älä aseta suljettua astiaa laitteen alapuolelle mahdollisten vesivuotojen varalta. Ota yhteyttä valtuutettuun huoltoliikkeeseen tarkistaaksesi, mitä lisävarusteita voidaan käyttää.

2.2 Sähkökytkentä



VAROITUS!

Tulipalo- ja sähköiskuvaara.

- **VAROITUS:** Tämä laite on tarkoitettu asennettavaksi/liitettäväksi rakennuksen maadoitusliitintään.
- Kytke pistoke maadoitettuun pistorasiaan.
- Varmista, että arvokilvessä olevat parametrit ovat verkkovirtalähteen sähköarvojen mukaisia.
- Älä käytä jakorasioita tai jatkojohtoja.
- Varmista, ettei pistoke ja virtajohto vaurioidu. Jos virtajohto joudutaan vaihtamaan, vaihdon saa suorittaa vain valtuutettu huoltoliike.
- Kytke pistoke pistorasiaan vasta asennuksen jälkeen. Varmista, että laitteen verkkovirtakytkentä on ulottuvilla laitteen asennuksen jälkeen.
- Älä koske virtajohtoon tai pistokkeeseen märillä käsillä.
- Älä vedä virtajohdosta pistoketta irrottaessasi. Vedä aina pistokkeesta.

2.3 Vesiliitäntä

- Tuloveden lämpötila ei saa ylittää 25 °C.
- Älä vaurioita vesiletkuja.
- Ennen uusien putkien liittämistä, kun putkia ei ole käytetty pitkään aikaan, korjaustöiden jälkeen tai kun uusia laitteita (vesimittarit, jne.) on asennettu, anna veden virrata, kunnes se on puhdasta ja kirkasta.

- Tarkista ensimmäisen käyttökerran aikana ja sen jälkeen, ettei laitteessa ole näkyviä merkkejä vesivuodoista.
- Älä käytä jatkoletkua, jos vedenottoletku on liian lyhyt. Ota yhteyttä valtuutettuun huoltoliikkeeseen vedenottoletkun vaihtoa varten.
- Laitteen pakkauksestaan ottamisen yhteydessä tyhjennysletkusta saattaa tulla vettä. Tämä johtuu tehtaalla vedellä suoritetuista laitetesteistä.
- Voit pidentää tyhjennysletkua siten, että letkun pituus on enintään 400 cm. Ole yhteydessä valtuutettuun huoltokeskukseen muunlaisen tyhjennysletkun ja jatkeen suhteen.
- Varmista, että vesihana on ulottuvilla laitteen asennuksen jälkeen.

2.4 Käyttö



VAROITUS!

Virheellinen käyttö voi aiheuttaa henkilövahinkoja, sähköiskuja, tulipaloja, palovammoja tai laitteen vaurioitumisen.

- Noudata pesuaineen pakkauksen turvallisuusohjeita.
- Älä aseta helposti syttyviä tuotteita tai helposti syttyvien aineiden kanssa kosketuksissa olleita tuotteita laitteeseen, laitteen päälle tai sen lähelle.
- Älä pese tekstiilejä, joissa on runsaasti öljyä, rasvaa tai muita rasvaisia aineita. Muutoin pesukoneen kumiosat voivat vaurioitua. Esipese kyseiset tekstiilit käsin ennen niiden pesemistä koneessa.
- Älä koske luukun lasiin pesuohjelman ollessa käynnissä. Lasi voi olla kuuma.
- Varmista, että kaikki metalliosat on poistettu pyykistä.

2.5 Huolto

- Laitteen korjaukseen liittyvissä asioissa tulee ottaa yhteyttä valtuutettuun huoltopalveluun. Ainoastaan alkuperäisiä varaosia saa käyttää.

- Huomaa, että itse suoritettut tai muut kuin ammattilaisen suorittamat korjaukset voivat aiheuttaa vaaratilanteita ja mitätöidä takuun.
- Seuraavat varaosat ovat saatavilla 10 vuoden ajan mallin tuotannon lopettamisesta: moottori ja moottorin harjat, moottorin ja rummun välinen voimansiirto, pumput, iskunvaimentimet ja jouset, pesurumpu, rummun ristikko ja vastaavat kuulalaakerit, lämmittimet ja lämpövastukset, mukaan lukien lämpöpumput, putket ja vastaavat laitteistot, kuten letkut, venttiilit, suodattimet ja Aquastop-järjestelmät, piirilevyt, elektroniset näytöt, painekeytkimet, termostaatit ja anturit, ohjelmistot ja laiteohjelmistot, nollausohjelmisto mukaan lukien, luukku, luukun saranat ja tiivisteet, muut tiivisteet, luukun lukitus, muoviset lisäosat (esim. pesuainelokerot). Huomaa, että jotkin näistä varaosista ovat saatavilla ainoastaan ammattilaiskorjaajille ja kaikki varaosat eivät välttämättä koske kaikkia malleja.
- Lisätietoa tämän tuotteen sisällä olevista lamputista sekä erikseen myytävistä varalampuista: Kyseiset lamput on suunniteltu kestämään kodinkoneissa vaativia fyysisiä olosuhteita (esim. lämpötila, tärinä, kosteus) tai ne antavat tietoa laitteen toimintatilasta. Niitä ei ole tarkoitettu muihin käyttötarkoituksiin eivätkä ne sovi huoneiden valaisemiseen.

2.6 Hävittäminen



VAROITUS!

Henkilövahinko- tai tukehtumisvaara.

- Irrota laite sähköverkosta ja vedenjakelusta.
- Leikkaa virtajohto laitteen läheltä ja hävitä se.
- Poista luukun lukitus, jotta lapset ja eläimet eivät voisi jäädä kiinni rummun sisälle.
- Hävitä laite paikallisten kotitalouksien sähkö- ja elektroniikkalaiteromua (WEEE) koskevien määräyksien mukaisesti.

3. TEKNISET TIEDOT

Mitat	Leveys/korkeus/kokonaissyvyys	59,7 cm /84,7 cm /66,0 cm
Sähkökytkentä	Jännite Kokonaisvirta Sulake Taajuus	230 V 2200 W 10 A 50 Hz
Suojaustaso kiinteiden hiukkasten ja kosteuden sisääntulon estämisessä, jonka suojapeite varmistaa, lukuun ottamatta niitä kohtia, joissa pienjännitelaitteilla ei ole mitään kosteussuojaa		IPX4
Vedenpaine	Vähimmäistaso Enimmäistaso	0,5 bar (0,05 MPa) 10 bar (1,0 MPa)
Vedensyöttö ¹⁾		Kylmä vesi
Enimmäiskuorma	Cotton (Puuvilla)	9 kg
Linkousnopeus	Suurin linkousnopeus	1351 kierrosta minuutissa

¹⁾ Liitä vedenottoletkut hanaan, jossa on 3/4" kierteitys.

4. TUOTEKUVAUS

4.1 Erikoistoiminnot

Uusi pesukoneesi täyttää kaikki modernit edellytykset ja pesee pyykit hellävaraisesti säästäten vettä, energiaa ja pesuainetta.

- **AutoDose-tekniikka** annostelee automaattisesti oikean määrän pesuainetta täyttömäärän mukaan; lokerossa on kaksi integroitua säiliötä (pesuaine + huuhteluaine) sekä kaksi lisälokeroa pesuaineen ja lisäaineiden manuaalista lisäystä varten. Se tarjoaa parhaan käyttöjoustavuuden.
- **Wi-Fi-yhteys ja Etäkäynnistys** mahdollistavat ohjelman

käynnistämisen, pesukoneen asetusten säätämisen ja pesuohjelman tilan tarkistamisen kauko-ohjauksella.

- **ProSense System** tunnistaa täyttömäärän ja säätää ohjelman keston 30 sekunnissa. Pesuohjelma mukautuu täyttömäärään ja tekstiilien tyyppiin optimoiden keston, energiansekä vedenkulutuksen.
- **Intensive-lisätoiminto** esikäsittelee vaikeat tahrat optimaalista pesutehoa varten.

4.2 Laitteen yleiskuvaus

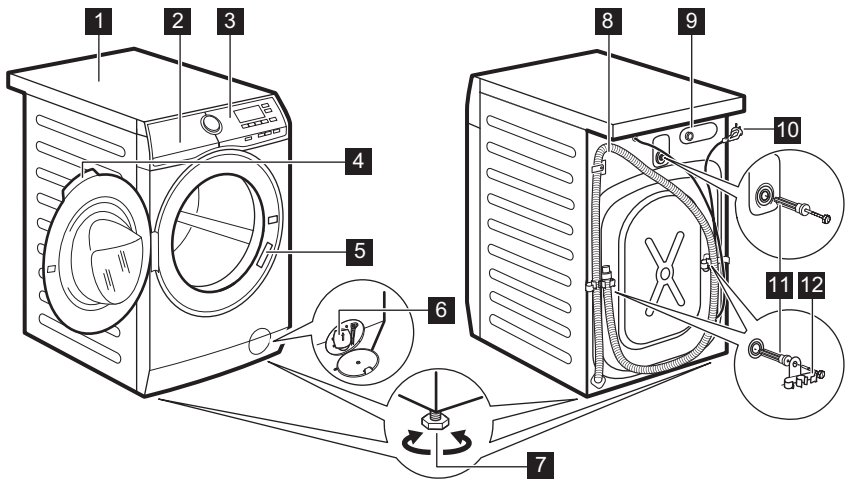

- 1** Kansilevy
- 2** Pesuainelokerikko AutoDose-säiliöllä ja manuaalisilla lokeroilla
- 3** Käyttöpaneeli
- 4** Luukun kahva
- 5** Arvokilpi
- 6** Tyhjennuspumpun sihti

- 7** Sätöjalat laitteen tasapainotukseen
- 8** Tyhjennysletku
- 9** Vedenottoletkun liitäntä
- 10** Virtajohto
- 11** Kuljetuspultit
- 12** Letkutuki

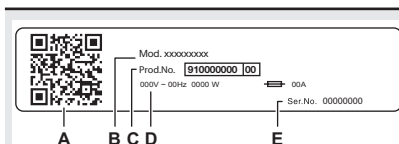
**Arvokilven merkinnät:**

- A. QR-koodi
- B. mallin nimi
- C. tuotenumero
- D. sähköluokitukset
- E. sarjanumero

5. ASENNUS

**VAROITUS!**

Lue turvallisuutta koskevat luvut.

5.1 Pakkauksen purkaminen

1. Avaa luukku. Poista kaikki pyykit koneesta.

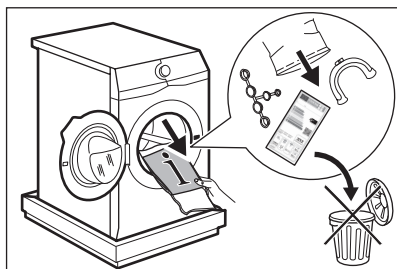

Laitteen mukana toimitetut lisävarusteet vaihtelevat mallikohtaisesti.

2. Aseta pakkaus lattialle laitteen taakse ja aseta laite varoen alas sen takaosan varaan. Poista polystyreenisuoja alaosasta.

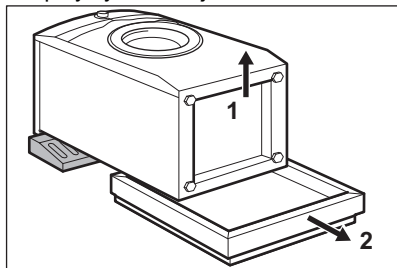
**HUOMIO!**

Älä aseta pesukonetta sen etuosan varaan.

3. Aseta laite takaisin pystyasentoon. Irrota virtajohto ja tyhjennysletku

letkupidikkeistä.

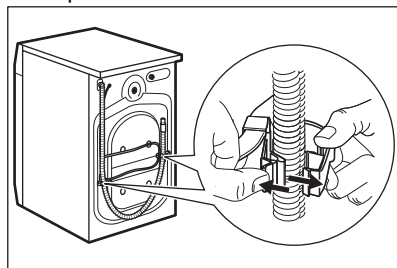
**VAROITUS!**

Tyhjennysletkusta tulee vettä. Tämä johtuu siitä, että pesukone on testattu tehtaalla.

4. Irrota kolme pulttia koneen mukana toimitetulla ruuviavaimella. Vedä muoviset välikappaleet ulos.

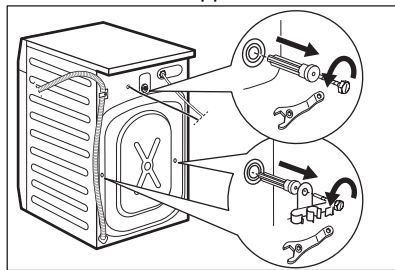

Pakkausmateriaalit ja kuljetustuet kannattaa säilyttää mahdollisia tulevia laitteen kuljetuksia varten.

5. Aseta ohjekirjapussissa olevat muovitulpat reikiin.

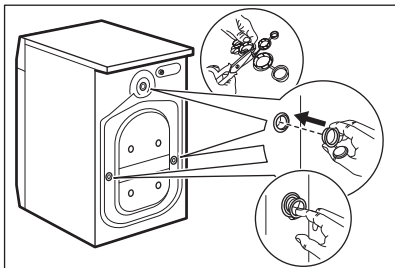

i Laitteen tason oikea säätö estää laitteen värinän, melun ja liikkeen käytön aikana.

i Kun kuivausrumpu on asennettu pesukoneeseen, käytä luvussa "Lisävarusteet" kuvattua lisävarustetta. Lue laitteen ja lisävarusteen mukana toimitetut ohjeet tarkasti.

5.2 Sijoitus ja vaakatasoon asettaminen

1. Asenna laite tasaiselle kovalle lattialle.

i Varmista, etteivät matot pysäytä ilmankiertoa laitteen alapuolella.
Varmista, ettei laite ole kosketuksissa seinään tai muihin laitteisiin.

2. Löysää tai kiristä säädettäviä jalkoja vaakatason asennon saavuttamiseksi.



VAROITUS!

Älä käytä pahvia, puuta tai vastaavia materiaaleja laitteen jalkojen alla vaakatasoon säätämiseksi.

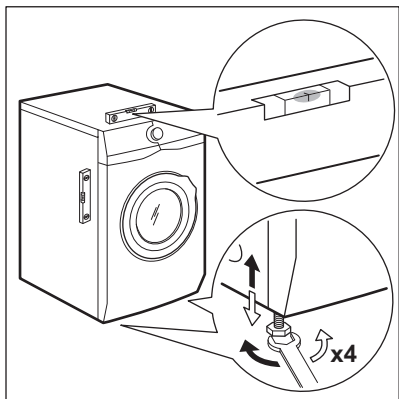

Laite on asennettava vakaaksi ja vaakatasoon.

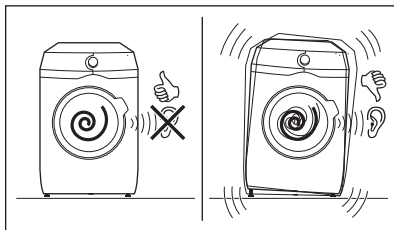

5.3 Tuloletku

1. Liitä vedenottoletku laitteen takaosaan.
2. Suuntaa se vasemmalle tai oikealle vesihanan sijainnista riippuen.

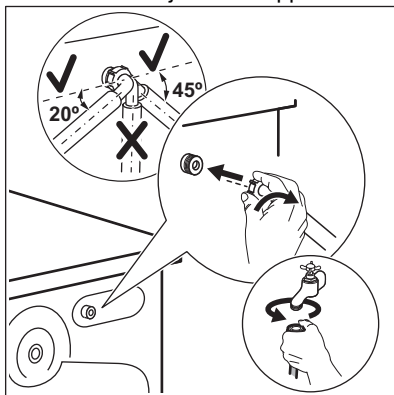

i Varmista, ettei vedenottoletku ole pystyasennossa.

3. Löysää tarvittaessa rengasmutteria letkun asettamiseksi oikeaan asentoon.
4. Liitä vedenottoletku kylmävesihanaan, jossa on 3/4 tuuman kierteitys.

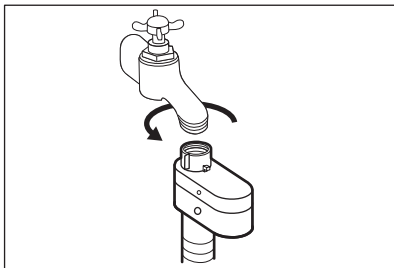
**VAROITUS!**

Tuloveden lämpötila ei saa ylittää 25 °C.

**HUOMIO!**

Varmista, ettei liitännöissä ole vesivuotoja.



Älä käytä jatkoletkua, jos vedenottoletku on liian lyhyt. Ota yhteyttä valtuutettuun huoltoliikkeeseen vedenottoletkun vaihtoa varten.

5.4 Vesiturvajärjestelmä

Vedenottoletkussa on vesiturvajärjestelmä. Tämä laite estää luonnollisesta kuluneisuudesta aiheutuvat letkun vesivuodot.

Ikkunan «A» punainen osio näyttää tämän vian.

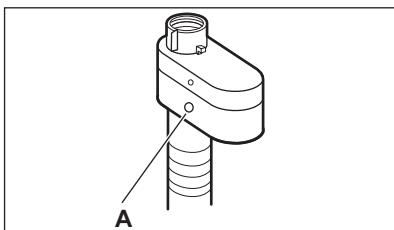

Jos vika esiintyy, sulje vesihana ja ota yhteys valtuutettuun huoltoliikkeeseen letkun vaihtoa varten.

5.5 Veden tyhjentäminen

Tyhjennysletkun tulee olla vähintään 60 cm:n ja korkeintaan 100 cm:n korkeudella lattiasta.



Voit pidentää tyhjennysletkua enintään 400 cm. Ota yhteyttä valtuutettuun huoltopalveluun tyhjennysletkun vaihtamiseksi ja jatkeen saamiseksi.

Tyhjennysletku voidaan liittää eri tavoin:

1. Aseta tyhjennysletku U-muotoon ja aseta se muovisen letkunpidikkeen ympärille.

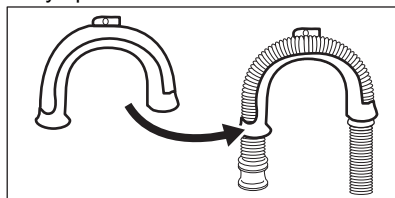

2. **Pesualtaan reunaan** - kiinnitä pidike vesihanaan tai seinään.



Varmista, ettei muovinen letkunpidike liiku, kun vesi tyhjenee laitteesta.

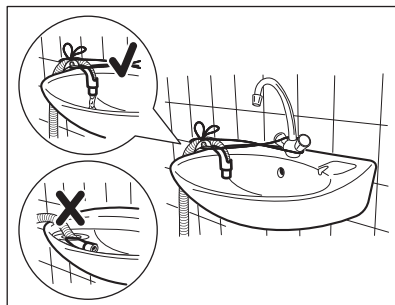

Varmista, ettei tyhjennysletkun päätä ole upotettu veteen. Muutoin likaista vettä voi palata laitteeseen.

3. **Tuuletusaukolla varustettuun pystyputkeen** - Aseta tyhjennysletku suoraan tyhjennysputkeen. Katso kuva.

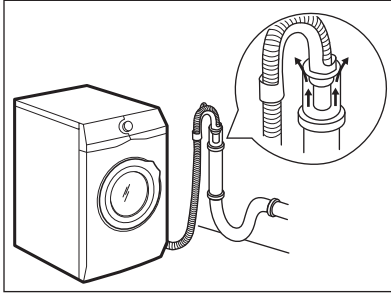

i Tyhjennysletkun päässä on aina oltava ilmarako, toisin sanoen tyhjennysputken sisähalkaisijan (vähintään 38 mm - vähintään 1,5") on oltava suurempi kuin letkun ulkohalkaisija.

4. Jos tyhjennysletkun pää näyttää tältä (ks. kuva), voit painaa sen suoraan pystyputkeen.

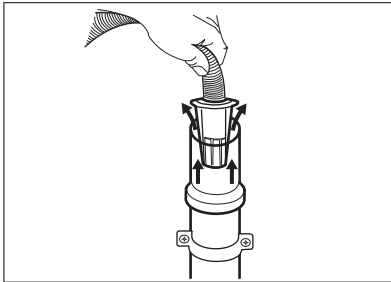

5. **Ilman muoviletkun ohjainta viemäriputkeen** - Aseta tyhjennysletku putkeen ja kiristä se kiinnittimellä. Katso kuva.

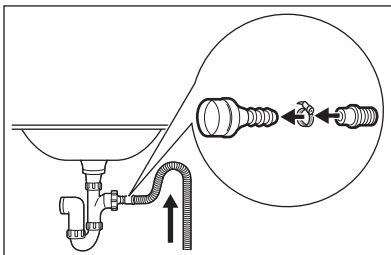

i Varmista, että tyhjennysletku on asennettu niin, että jäljelle jäävät hiukkaset eivät pääse altaasta laitteeseen.

6. Aseta letku **suoraan huoneen seinään rakennettuun tyhjennysputkeen** kiinnittimellä kiristäen.

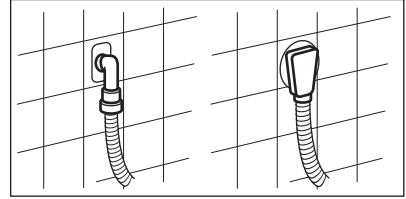

5.6 Sähköliitäntä

Pistoke voidaan liittää pistorasiaan asennuksen jälkeen.

Vaaditut sähköarvot on merkitty laitteen luukun sisäreunassa olevaan arvokilpeen sekä "Tekniset tiedot" -lukuun. Varmista, että ne soveltuvat käytettyyn verkkovirtalähteeseen.

Tarkista, että kodin sähköjärjestelmä kestää vaaditun maksimikuorman huomioiden myös muut käytössä olevat sähkölaitteet.

Kytke laite maadoitettuun pistorasiaan.

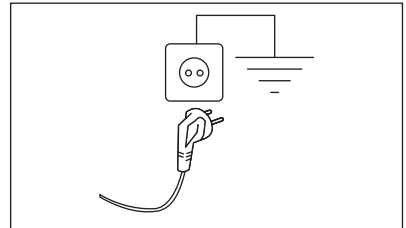

Kun laite on asennettu paikalleen, virtajohdon on oltava helppopääsyisessä paikassa.

Ota yhteyttä valtuutettuun huoltoilikkeeseen sähkötöiden suorittamiseksi asennuksen yhteydessä.

Valmistaja ei vastaa millään tavalla vaurioista tai vahingoista, jotka ovat aiheutuneet edellä esitettyjen turvallisuusohjeiden laiminlyönnistä.

6. LISÄVARUSTEET

6.1 Saatavilla osoitteesta www.aeg.com/shop tai valtuutetulta jälleenmyyjältä

Lue lisävarusteen mukana toimitetut ohjeet tarkasti.

- i** Ainoastaan AEG:n hyväksymät asianmukaiset lisävarusteet voivat taata laitteen turvallisuusstandardit. Jos hyväksymättömiä osia käytetään, mahdolliset vaateet mitätöityvät.

6.2 Kiinnityslevypakkaus

Jos asennat laitteen jonkin muun kuin yhtiön AEG toimittamaan jalustaan, asenna laite kiinnityslevyihin. Tämä varaosa on saatavilla verkkokaupassa tai valtuutetulta jälleenmyyjältä.

Lue lisävarusteen mukana toimitetut ohjeet tarkasti.

6.3 Torniasennussarja

Kuivausrumpu voidaan asentaa pesukoneen päälle **ainoastaan oikeaa torniasennussarjaa käyttäen**.

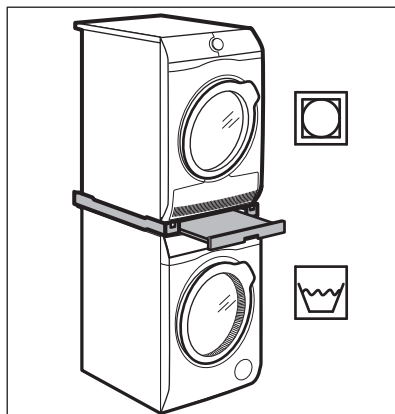

VAROITUS!

Kuivausrumpua ei saa asentaa pesukoneen alapuolelle. Varmista yhteensopiva torniasennussarja tarkistamalla laitteesi syvyys.

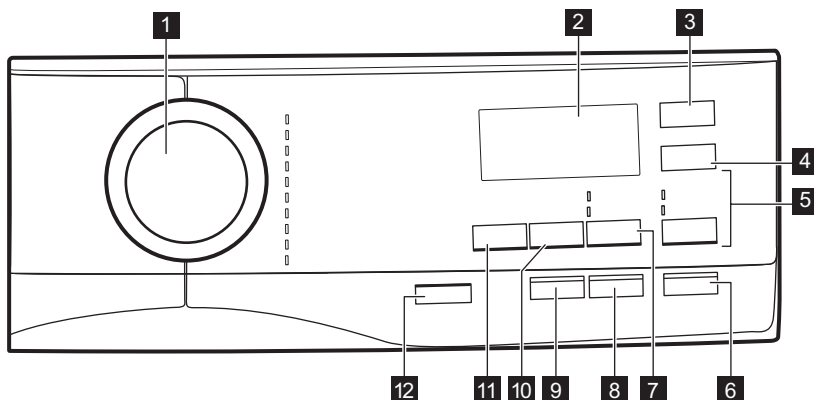

7. KÄYTTÖPANEELI

7.1 Käyttöpaneelin kuvaus





Lisätoimintoja ei voi valita kaikissa pesuohjelmissa. Tarkista lisätoimintojen ja pesuohjelmien yhteensopivuus "AutoDose ja lisätoimintojen yhteensopivuus ohjelmien kanssa" kappale "Ohjelmat"-luvussa. Lisätoiminto voi sulkea pois jonkin toisen toiminnon, ja laite ei tällöin salli samanaikaisesti asettaa yhteensopimattomia lisätoimintoja. Varmista, että näyttö ja kosketuspainikkeet ovat aina puhtaat ja kuivat.

1	Ohjelmasäädin	Pesuohjelman valitseminen. Katso lisätietoa "Ohjelmat"-luvusta.
2	Näyttö	Antaa lisätietoa ohjelman asettamiseen. Katso lisätietoa kappaleesta "Näyttö".
3	 AutoDose Nestemäisen pesuaine -kosketuspainike	Pesuaineen automaattisen annostelun kytkeminen päälle ja pois päältä. Katso lisätietoa luvusta "AutoDose-tekniikka (automaattinen annostelu)".
4	 AutoDose Huuhteluvaihe -kosketuspainike	Pesuaineen automaattisen annostelun kytkeminen päälle ja pois päältä. Katso lisätietoa luvusta "AutoDose-tekniikka (automaattinen annostelu)".
5	Option painike	<p>Kytke toinen seuraavista lisätoiminnoista toimintaan painamalla tätä painiketta toistuvasti:</p> <ul style="list-style-type: none"> • Pesuvaiheen ohitus – Rinse Only -lisätoiminto Laite suorittaa ainoastaan valitun pesuohjelman huuhteluvaiheen, linkoamisvaiheen ja tyhjennysvaiheet. • Spin/Drain -lisätoiminto Laite suorittaa vain loppulinkousvaiheen tai vain valitun ohjelman tyhjennysvaiheen. Jos valitset Ei linkousta – – -lisätoiminnon Spin-painikkeella, vain tyhjennysohjelma voidaan määrittää. <p>Vastaava merkkivalo syttyy kosketuspainikkeen yläpuolella.</p>
6	Start/Pause painike	Käynnistä, keskeytä laite tai käynnissä oleva ohjelma tätä painiketta koskettamalla.

Kytke toinen lisätoiminnoista tai molemmat lisätoiminnot päälle painamalla tätä painiketta toistuvasti. Asianomainen merkkivalo syttyy.

- **Intensive** 

Kun tämä lisätoiminto asetetaan, merkkivalo  syttyy pesuaineen symbolin lähelle ja laite annostelee pesuainetta automaattisesti lisää, kun automaattinen pesuainesäiliö otetaan käyttöön.

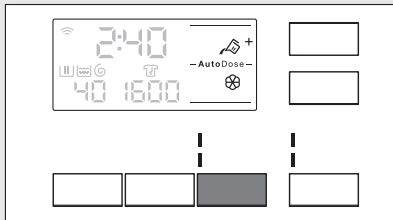

Jos automaattinen pesuainesäiliö on pois päältä, tämä lisätoiminto voidaan suorittaa perinteisen pesukoneen tapaan lisäämällä pesu- tai lisäainetta manuaaliseen lokeroon.

 Jos pesuainesäiliön painiketta painetaan Intensive-lisätoiminnon ollessa päällä, AutoDose -toiminto kytkeytyy pois päältä, mutta Intensive-lisätoiminto on edelleen päällä manuaalisessa tilassa.

- **Prewash** 

Lisää käyttämällä tätä lisätoimintoa ohjelmaan 30 °C esipesuvaihe ennen pesuvaihetta. Tämän lisätoiminnon käyttöä suositellaan, kun pyykki on erittäin likaista (erityisesti jos siinä on hiekkaa, pölyä, mutaa tai muita kiinteitä hiukkasia).

 Kun esipesuvaihe valitaan ja AutoDose on päällä, laite annostelee pesuaineen automaattisesti. Kun AutoDose on pois päältä, lisää pesuaine/lisäaine pesupalloon rummussa.

Lisätoiminnot voivat pidentää ohjelman kestoa.

7 Intensive/ Prewash painike

Kytke toinen lisätoiminnoista tai molemmat lisätoiminnot päälle painamalla tätä painiketta toistuvasti. Vastaava merkkivalo syttyy näyttöön.

- **Remote** 

Valitse tämä lisätoiminto yhdistääksesi laitteen sovellukseen.

Kun tätä painiketta kosketetaan, merkkivalo  vilkkuu näytössä muutaman sekunnin ajan.

Kun Start/Pause -painiketta on kosketettu, merkkivalo  syttyy näyttöön ja vahvistetaan.



8

Etäkäyttö/ Delay Start kosketus- painike



Kun Start/Pause -painiketta kosketetaan -merkkivalon vilkkumisen päätyttyä, Etäkäynnistystoiminto ei kytkeydy toimintaan, vaan asetettu ohjelma käynnistyy.

- **Delay Start** 

Tällä lisätoiminnolla voit ohjelmoida ohjelman käynnistymään sinulle sopivana ajankohtana.

Aseta haluamasi ajastus koskettamalla painiketta toistuvasti. Aika kasvaa 30 minuutin portain 90 minuuttiin saakka ja 2 tunnista 20 tuntiin.

Kun olet koskettanut Start/Pause -painiketta, merkkivalo  ja vaillitu viiveaika syttyvät näyttöön, ja laite aloittaa ajanlaskennan.

Tällä lisätoiminnolla voit vähentää ohjelman kestoa:

- **Päivittäinen**

Jos pyykit ovat normaali- tai vähän likaisia, pesuohjelman lyhentäminen voi olla kannatettavaa. Kosketa tätä painiketta **kerran** kestoa lyhentämiseksi.

- **Superpika** Huippunopea

Jos pyykkiä on vähemmän, kosketa tätä painiketta **kaksi kertaa** asettaaksesi ekstrapikaohjelman.

9

Time Save painike

Kun ohjelma asetetaan, laite valitsee automaattisesti ohjelman maksimilinkousnopeuden.

Kosketa tätä painiketta toistuvasti

- **Hidastaaksesi linkousnopeutta.**

Näytössä näkyy vain asetetun ohjelman tarjoamat linkousnopeudet.

-  **Aktivoi Rypistymisen esto -lisätoiminto .**

Viimeistä huuhteluvettä ei tyhjennetä koneesta, jotta estettäisiin pyykin rypistyminen. Pesuohjelma päättyy jättäen veden koneeseen, ja loppulinkousta ei suoriteta. Näytössä näkyy lukitun luukun merkivalo . Rumpu pyörii tasaisesti rypyyjen vähentämiseksi. Sinun täytyy ensin tyhjentää vesi, jotta voisit avata luukun.

Kosketa Start/Pause-painiketta, jolloin laite suorittaa linkousvaiheen ja tyhjentää koneesta veden.

-  **Kytke Extra Silent -lisätoiminto.**

Kaikki linkousvaiheet (väli- ja loppulinkous) ohitetaan, ohjelma päättyy ja vesi jää rumpuun. Tämä auttaa vähentämään rypyyjä. Koska ohjelman äänitaso on erittäin alhainen, sitä voidaan käyttää öisin hyödyntäen edullisempaa yösähköä. Joissakin ohjelmissa huuhteluissa käytetään enemmän vettä. Näytössä näkyy lukitun

luukun merkivalo . Rumpu pyörii tasaisesti rypyyjen vähentämiseksi. Sinun täytyy ensin tyhjentää vesi, jotta voisit avata luukun.

Kosketa painiketta Start/Pause painiketta : laite suorittaa vain tyhjennysvaiheen.

10 Spin painike



Laite tyhjentää veden automaattisesti noin 18 tunnin kuluttua.

Spin-kosketuspainikkeella voit myös asettaa seuraavat:

- **Vain tyhjennys**

Käynnistä Pelkkä tyhjennys -lisätoiminto (Pesu-, huuhtelu- ja linkousvaiheiden ohitus):

Laite suorittaa vain valitun pesuohjelman tyhjennysvaiheen. Näyttöön syttyvät merkivalot — — (kylmä), — — — (ei linkousta) ja .

- **Vain linkous**

Käynnistä Vain linkous -lisätoiminto (Pesu- ja huuhteluvaiheiden ohitus)¹⁾:

Laite suorittaa ainoastaan valitun pesuohjelman linkousvaiheen.







Näytössä näkyy linkousnopeus, lisäksi merkkivalo — — (kylmä) ja vaiheen merkkivalo  syttyvät.

11 Temp. painike

Kun valitset pesuohjelman, laite ehdottaa automaattisesti oletuslämpötilaa.

Kosketa tätä painiketta toistuvasti, kunnes haluamasi lämpötila tulee näkyviin näyttöön.

Kun näytössä näkyy merkkivalo  ja — —, laite ei lämmitä vettä.



<p>12 On/Off -painike</p>	<p>Laitte voidaan kytkeä päälle tai pois päältä painamalla tätä painiketta muutaman sekunnin ajan. Kaksi erilaista äänimerkkiä kuuluu, kun laite kytketään päälle tai pois päältä. Koska Valmiustila-toiminto kytkee laitteen joissakin tapauksissa automaattisesti pois päältä energiankulutuksen vähentämiseksi, laitteen kytkeminen uudelleen päälle voi olla tarpeen.</p> <p> Katso lisätietoa kohdasta "Valmiustila-lisätoiminto" luvusta "Päivittäinen käyttö".</p>
<p> Pysyvä Lisähuuhtelu</p>	<p>Tällä lisätoiminnolla voit asettaa lisähuuhtelun pysyvästi. Kytketä tämä lisätoiminto päälle/pois päältä koskettamalla painiketta Option ja vastaava merkkivalo  syttyy/sammuu huuhteluvaiheen symbolin yläpuolella. Tämä lisätoiminto lisää kaksi huuhtelua.</p>
<p> Lapsilukko</p>	<p>Tällä lisätoiminnolla voit estää lapsia leikkimästä käyttöpaneelilla. Kytketä tämä lisätoiminto päälle/pois päältä kosketa Intensive/Prewash-painiketta, kunnes näytön merkkivalo  syttyy/sammuu. Voit aktivoida tämän lisätoiminnon seuraavasti:</p> <ul style="list-style-type: none"> • Kun olet koskettanut Start/Pause -painiketta: kaikki painikkeet ja ohjelmanvalitsin poistuvat käytöstä (painiketta On/Off lukuun ottamatta). • Ennen Start/Pause -painikkeen koskettamista: laite ei voi käynnistyä. <p>Laitte säilyttää tämän lisätoiminnon valinnan, kun kytket sen pois päältä.</p>
<p>Äänisignaalit</p>	<p>Laitteessa on erilaisia äänimerkkejä, jotka aktivoituvat seuraavissa tapauksissa:</p> <ul style="list-style-type: none"> • Laitteen kytkeminen päälle (erityinen lyhyt äänimerkki). • Laitteen kytkeminen pois päältä (erityinen lyhyt äänimerkki). • Painikkeiden painaminen (napsahdusääni). • Teet virheellisen valinnan (3 lyhyttä äänimerkkiä). • Ohjelma on päättynyt (äänimerkkisarjat noin 2 minuutin ajan). • Laitteen toimintahäiriö (äänimerkkisarjat noin 5 minuutin ajan). <p>Kun ohjelma on päättynyt, voit kytkeä äänimerkit pois päältä päälle koskettamalla Intensive/Prewash ja Delay Start -painikkeita samanaikaisesti noin 6 sekunnin ajan.</p> <p> Jos kytket äänimerkit pois päältä, ne toimivat edelleenkin laitteen toimintahäiriön sattuessa.</p>





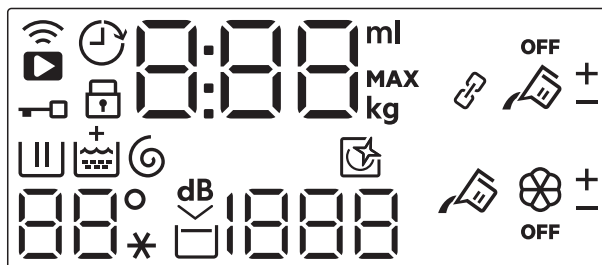













<p>Käyttötuntilaskuri</p>	<p>Laitteen kokonaiskäyttöajan voi esittää tunteina alkaen ensimmäisestä käynnistyksestä. Tämä arvo laskee pesuohjelmien käyttöajan (ei sisällä taukoja eikä ajastetun käynnistymisen aikaa). Tämän arvon voi saada näkyviin seuraavasti:</p> <ol style="list-style-type: none"> 1. Kytke laite päälle painamalla painiketta On/Off. 2. Käännä ohjelmanvalitsin ensimmäiseen asentoon. 3. Paina painikkeita Intensive/Prewash ja Delay Start muutaman sekunnin ajan (10 sekunnin kuluessa käynnistyksestä). Näiden 10 sekunnin jälkeen painikeyhdistelmä ottaa äänimerkit käyttöön ja poistaa ne käytöstä. 4. Kolmen sekunnin kuluttua laitteen kokonaiskäyttöaika näkyy näytöllä: esim. 1276 tuntia, ja näytöllä näkyy teksti Hr kahden sekunnin ajan, 12 (tuhannet ja sadat) näkyy kahden sekunnin ajan ja 76 (kymmenet ja yksittäiset tunnit) näkyy kahden sekunnin ajan. <p> Jos toimenpiteet eivät tuota tulosta (aikakatkaisun, väärän ohjelmavalikon asennon tai väärän painikeyhdistelmän takia), kytke laitteen virta pois päältä ja toista vaiheet alusta asti.</p>
<p>Tehdasasetukset</p>	<p>Tehdasasetukset voi palauttaa painamalla painikkeita Time Save ja Spin muutaman sekunnin ajan.</p>



¹⁾ Valitse pyykeihin sopiva pesuohjelma ennen tämän lisätoiminnon asettamista. Laite suorittaa pyykeihin parhaiten sopivan linkousohjelman (esim. valitse keinokuitujen kohdalla ensin Synteettiset -pesuohjelma ja sitten Vain linkous -lisätoiminto).

7.2 Näyttö



<p>00 kg MAX</p>	<p>Suurimman sallitun pyykintäyttömäärän merkkivalo. Merkkivalo kg vilkkuu, kun pyykkien määrää arvioidaan (katso kohta ProSense-täyttömäärätunnistus).</p>
<p>MAX</p>	<p>Suurimman sallitun pyykintäyttömäärän merkkivalo. Merkkivalo vilkkuu, jos täyttömäärä ylittää määritetyn arvon.</p>
<p></p>	<p>Etäyhteyden merkkivalo.</p>
<p></p>	<p>Wi-Fi-yhteyden merkkivalo.</p>

	Luukku lukitty -merkkivalo.
	Ajastettu käynnistyminen -merkkivalo.
	Digitaalinen merkkivalo voi näyttää seuraavaa: <ul style="list-style-type: none"> • Ohjelman kesto (esim. 2:40). • Ajastettu aika (esim. 30' tai 2h). • Ohjelman loppu (0). • Varoituskoodi (esim. E20). • Laitteen kokonaiskäyttötuntimäärän osoitus. Lisätietoja on kappaleen "Ohjauspaneelin kuvaus" kohdassa "Käyttötuntimäärälaskuri".
	Pesuvaiheen merkkivalo. Merkkivalo vilkkuu esipesun ja pesuvaiheen aikana.
	Huuhteluvaiheen merkkivalo. Merkkivalo vilkkuu huuhteluvaiheen aikana.
	+ -merkkivalo syttyy, kun Lisähuuhtelu-lisätoiminto kytketään toimintaan
	Linkous- ja tyhjennysvaiheen merkkivalo. Merkkivalo vilkkuu linkous- ja tyhjennysvaiheen aikana.
	Rummun puhdistuksen merkkivalo. Tämä on suositus suorittaa rummun puhdistus. Katso lisätietoja "Hoito ja puhdistus" -kappaleen osiosta "Rummun puhdistus".
	Lapsilukon merkkivalo.
	Linkousnopeus-merkkivalo.
	Rypistymisenesto-merkkivalo.
	Erityishiljaisen ohjelman merkkivalo.
	Lämpötila-alue:
	Lämpötilan merkkivalo
	Kylmän veden merkkivalo
	Nestemäisten lisäaineiden määrän merkkivalo (katso luku "AutoDose-toiminto").
	AutoDose nestemäisen pesuaineen säiliön merkkivalo. Kun merkkivalo syttyy, laite annostelee pesuaineen automaattisesti.
	AutoDose huuhteluaineen säiliön merkkivalo. Kun merkkivalo syttyy, laite annostelee huuhteluaineen automaattisesti.
OFF	AutoDose-tilan merkkivalo. Syttyy, kun lisäaineiden AutoDose-toiminto on pois käytöstä.

	<p>Yhdistetty-tilan merkkivalo. Syttyy, kun molemmat lokerot on yhdistetty ja täytetty samalla pesuaineella. Huuhteluaineen AutoDose-toiminto on pois käytöstä.</p>
<p>+</p> <p>—</p>	<p>Nämä merkkivalot syttyvät pesuaineen säiliön merkkivalon  ja huuhteluaineen säiliön merkkivalon  viereen, kun pesu- tai huuhteluaineen automaattista annostelua lisätään tai lasketaan.</p>



7.3 Monikieliset merkit

Koneen mukana toimitetaan tarramerkkejä eri kielillä.

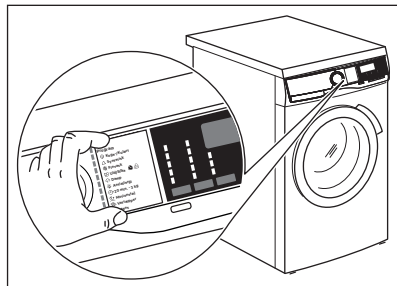
Voit liimata haluamasi merkin ohjelmanvalitsimen viereen.



8. KÄYTTÖÖNOTTO

-  Voit huomata laitteessa hiukan vettä asennuksen aikana tai ennen ensimmäistä käyttökertaa. Vesi on jäänyt tehtaalla suoritetusta täydellisestä toimintatestistä, jonka avulla taataan koneen täydellinen kunto ja virheetön toiminta ennen sen toimitusta asiakkaalle.
1. Varmista, että kaikki kuljetuspultit on poistettu laitteesta.
 2. Varmista, että verkkovirtalähde on käytettävissä ja vesihana on auki.
 3. Täytä AutoDose-säiliöt nestemäisellä pesuaineella  ja huuhteluaineella . Katso kappale "AutoDose-perusasetukset" luvusta "AutoDose-tekniikka".
 4. Kaada rumpuun 2 litraa vettä. Tämä aktivoi tyhjennysjärjestelmän.
 5. Aseta puuvillalle tarkoitettu pesuohjelma ja valitse korkein lämpötila, älä kuitenkaan lisää pyykkiä koneeseen.
- Tällöin poistetaan mahdolliset liat rummusta ja pesualtaasta.

9. AUTODOSE-TEKNIikka (AUTOMAATTINEN ANNOSTELU)

-  Lue tämä luku huolellisesti.

9.1 Johdanto

Pesu- ja huuhteluaineen oikea määrä varmistaa paremman pyykinhoidon ja hyvän pesutuloksen.

Liian suuri pesuainemäärä vahingoittaa pyykkejä ja liian pieni määrä tuottaa huonomman pesutuloksen.

Tässä laitteessa on automaattinen annostelujärjestelmä, joka annostelee automaattisesti oikean määrän pesu- ja huuhteluainetta tekstiilien rakenteen ja värin kirkkauden säilyttämiseksi.

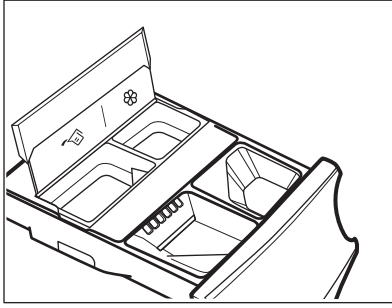





 AutoDose nestemäisen pesuaineen säiliö.

 AutoDose huuhteluainesäiliö.

Laite on esiasetettu tehtaalla sopimaan useimpiin käyttötapoihin.

Kun ohjelma on käynnistetty, laite annostelee automaattisesti oikean määrän pesu- ja huuhteluainetta todellisen täyttömäärän mukaan, jos

AutoDose aktivoituu ja merkkivalot  ja/tai  ovat päällä näytössä.

 Joissakin ohjelmissa AutoDose on kytketty pois päältä (merkkivalot  ja/tai  eivät näy ja näytössä näkyy **OFF**), koska on olemassa erikoispesuaineita tai -käsittelyjä vaativia vaatteita. Siinä tapauksessa lisää pesuaine ja muut lisäaineet oikeaan manuaaliseen lokeroon. Katso luvun "Ohjelmat" kappale "AutoDose-toiminnon ja lisätoimintojen yhteensopivuus ohjelmien kanssa".

 Lisätietoa AutoDose-toiminnosta ja lisäasetusten käyttämisestä saat lataamalla sovelluksen.





9.2 Pesuainelokerikko AutoDose-säiliöillä ja manuaalisilla lokeroilla

 Noudata aina pesuainepakkaukseen merkittyjä ohjeita käyttäessä pesu- tai muita lisäaineita. Suosittelemme joka tapauksessa, ettei kuhunkin lokeroon merkittyä maksimitasomerkintää (**MAX**) ylitetä.

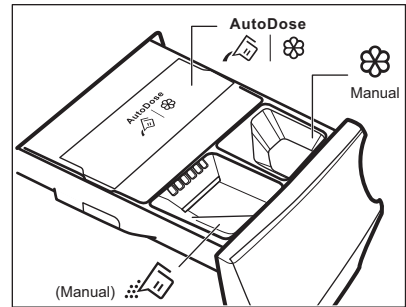
Jos molemmat AutoDose-säiliöt ovat käytössä asetetussa ohjelmassa, laite annostelee nestemäisen pesuaineen ja huuhteluaineen automaattisesti.

Jos yksi AutoDose-säiliö tai molemmat säiliöt ovat pois käytöstä (OFF) asetetussa ohjelmassa, lisää tuote manuaalisesti vastaavaan lokeroon.



-   AutoDose-säiliöt nestemäiselle pesuaineelle  ja huuhteluaineelle .

 **VAROITUS!**
Älä laita jauhemaista pesuainetta AutoDose-lokeroon.

-  Pesuvaiheen manuaalinen lokero: jauhe tai nestemäinen pesuaine.



Kun käytät nestemäistä pesuainetta, käytä **erityistä nestemäisen pesuaineen lokeroa**. Katso tämän luvun kohta "Pesuaineen ja lisäaineiden manuaalinen annostelu". Nestemäisen pesuaineen lokero on rummun sisällä.

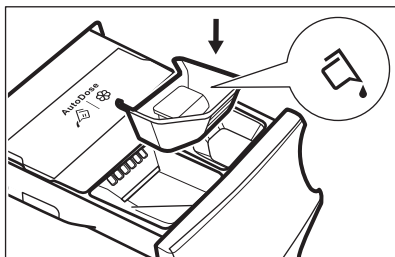

-  **Nestemäisten lisäaineiden lokero** (huuhteluaine, tärkki).
- **MAX** Pesuaineen/lisäaineiden enimmäismäärä.

9.3 AutoDose-perusasetukset

Tehtaalla esiasetetut suuren täyttömäärän annostelumäärät ovat 90 ml pesuainesäiliössä ja 25 ml huuhteluainesäiliössä: optimaalinen asetus useimpiin käyttövaatimuksiin. Laitte käyttää näitä asetuksia kunkin pesun tarkan annostuksen laskemiseen täyttömäärän mukaan.

Ääriolosuhteissa (erittäin pehmeä tai kova vesi) ja erityisen pesuaineen (esim. erityisen tiivis) kohdalla suosittelemme kuitenkin säätämään esiasetettua määrää pesu- tai huuhteluainepakkauksen ohjeita noudattaen: esimerkiksi erittäin tiiviin pesuaineen kohdalla esiasetettua määrää voi olla tarpeen laskea huomattavasti.

Jos pesutulokset eivät ole tyydyttävät tai vaahtoa muodostuu liikaa pesun aikana, tämän tehdasasetuksen säätäminen voi olla tarpeen. Lue ohjeet perusasetuksien säätämiseen luvusta "AutoDose-asetustila", mutta sitä ennen:

1. **Määritä vedenkovuustaso.**
Tarkista alueesi vedenkovuustaso. Taso on yleensä jokin seuraavista: pehmeä, keskikova tai kova. Kysy tarvittaessa alueesi vedenkovuus paikalliselta vesilaitokselta.
2. **Määritä mukautettu pesuaineen annostelu.**
Katso suositeltu määrä pesuaineen/huuhteluaineen tuotepakkauksesta. Suositeltuun määrään vaikuttaa kolmen eri tekijän yhdistelmä:
 - Vedenkovuuden taso (katso seuraava taulukko);
 - Normaali likaisuustaso;
 - Laitteen nimelliskapasiteetti (esim. maksimitäyttömäärä 9 kg).
Jos tuotepakkauksen nimelliskapasiteetti viittaa pienemmän kapasiteetin laitteisiin, mukautettua annosmäärää tulee lisätä.

Vedenkovuuden tasot

Tasot	Vedenkovuuden arvoväli				
	°f ¹⁾	°d ²⁾	°e ³⁾	mmol / l	ppm
Pehmeä	<15	<8	<10	<1.4	<140
Keskikova ⁴⁾	15 - 25	8 - 14	0 - 17	1.5 - 2.5	150 - 250
Kova	>25	>14	>17	>2.5	>250

1) ranskalaiset asteet

2) saksalaiset asteet

3) englantilaiset asteet

4) Tehdasasetus, sopii useimpiin käyttöolosuhteisiin.

9.4 AutoDose -asetustila



Siirry AutoDose-asetustilaan ennen ohjelman asettamista. Asetustila voi peruuttaa väliaikaiset asetukset.

1. Kytke laite toimintaan painamalla painiketta On/Off joidenkin sekuntien ajan.
2. Odota noin 10 sekuntia, jotta laite suorittaa sisäisen tarkistuksen.
3. Siirry asetustilaan pitämällä painikkeita Temp. ja Spin samanaikaisesti alhaalla muutaman sekunnin ajan, kunnes näyttö vasemmalla puolella näkyy **SEt** ja pesuainesäiliön sekä huuhteluainesäiliön merkivalot vilkkuvat näytön oikealla puolella.

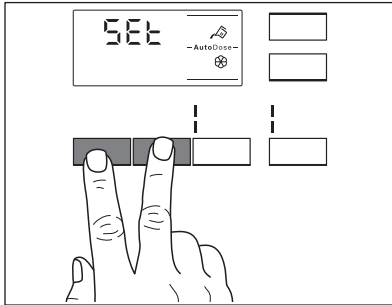

4. Kosketa vastaavia säiliön painikkeita toiminnon kytkemiseksi pois päältä ja päälle. Näytössä näkyy OFF säiliön ollessa pois käytöstä tai säiliön merkivalo sen ollessa käytössä.

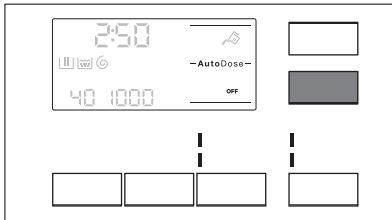

5. Aseta annostuksen perusasetukset koskettamalla vastaavia säiliöpainikkeita, kunnes näkyviin tulee pyykinhoitotuotteen oletusmäärä sekä kaksi nuolta näytön alaosaan. Kosketa Temp.-painiketta toistuvasti määrän lisäämiseksi ja Spin-painiketta

määrän laskemiseksi. Vähimmäismäärä on 1 ml.

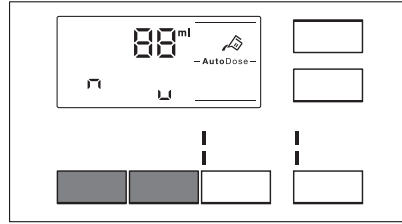

6. Noin 10 sekunnin kuluttua ohjelmatietojen näyttö tulee näkyviin uudelleen tai poistu välittömästi painamalla ja pitämällä alhaalla painikkeita Temp. ja Spin.

9.5 Pesuaineen ja lisäaineiden lisääminen AutoDose-järjestelmään



Lue osio "Pesuaineet ja muut lisäaineet" luvusta "Neuvoja ja vinkkejä".



Suosittellemme, ettei maksimitasoa (**MAX**) ylitetä.

1. Avaa pesuainelokerikko.

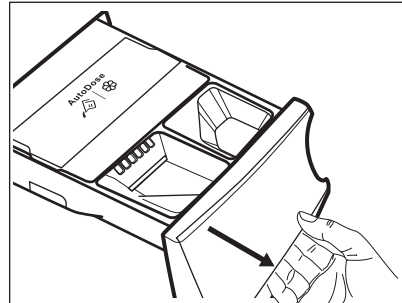

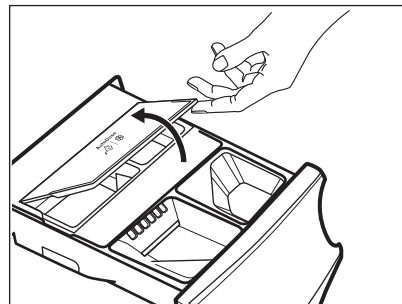

2. Nosta AutoDose-kansi.

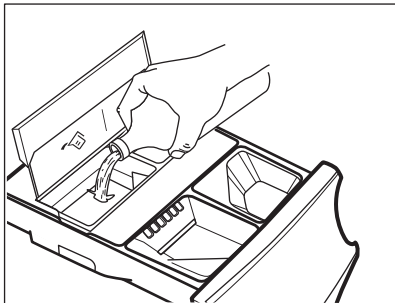

3. Lisää vain nestemäistä pesuainetta varoen AutoDose-pesuainesäiliöön

 Täytä maksimitasoon **MAX** saakka.



4. Lisää vain nestemäistä huuhteluainetta varoen AutoDose-huuhteluainesäiliöön . Täytä maksimitasoon **MAX** saakka.

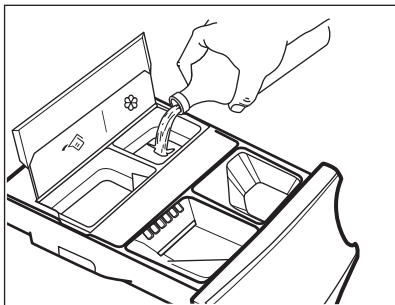

5. Laske AutoDose-kansi.

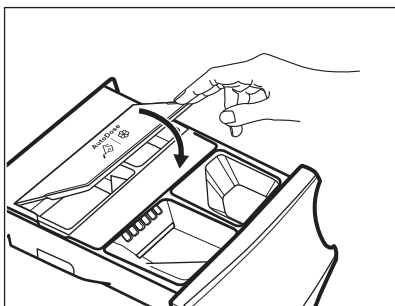

6. Sulje pesuainelokerikko kevyesti, kunnes se napsahtaa kiinni.

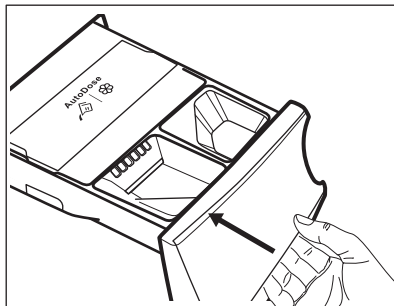

9.6 AutoDose alhaisen tason ilmoitus



Älä täytä AutoDose-säiliöitä uudelleen, ellei laite ilmoita yhden tai molempien säiliöiden olevan tyhjiä.

Kun käytössä olevan säiliön pesuainetaso on alhainen, vastaava merkkivalo vilkkuu hitaasti ja jatkuvasti näytössä.

Vilkkuminen loppuu, kun lokero täytetään.

Jos säiliötä ei täytetä ja ohjelma on käynnistynyt, merkkivalon vilkkuminen loppuu ja se jää palamaan pysyvästi. Merkkivalo alkaa vilkkua uudelleen, kun ohjelma on päättynyt.

Kun AutoDose-toiminto on päällä ja lokeron taso on alhainen, kyseisen lokeron asetettu määrä näkyy näytössä muutaman sekunnin ajan aina lokeron avaamisen yhteydessä muistuttaen sen täyttötarpeesta.

Jos molempien säiliöiden taso on alhainen, molemmat merkkivalot vilkkuvat, mutta näytössä näkyy vain pesuaineen asetettu määrä.



Jos säiliöt täytetään ennen kuin laite kytketään toimintaan ensimmäistä kertaa, AutoDose-merkkivalo ei vilku.



HUOMIO!

Säiliöt tulee täyttää merkiltään ja tyypiltään samanlaisella aikaisemmin käytetyllä pesu-/huuhtelu-/lisäaineella, muutoin säiliöt tulee puhdistaa ennen niiden täyttämistä uudelleen.

9.7 AutoDose-toiminnosta siirtyminen manuaaliseen annosteluun

AutoDose-toiminto voidaan poistaa käytöstä yhden tai molempien säiliöiden kohdalla painamalla vastaavan painikkeen symbolia.

Esimerkki:

- Huuhteluainesäiliö voidaan kytkeä pois päältä painamalla -painiketta, kunnes näytössä näkyy **OFF**.

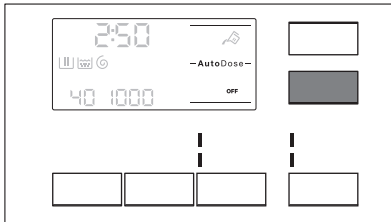

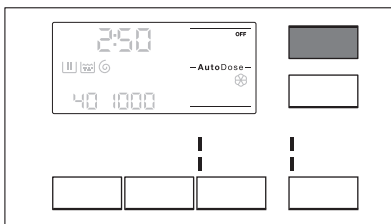

- Jos jonkin muun kuin AutoDose-säiliöissä olevien pesuaineiden käyttö on tarpeen, pesuainesäiliö voidaan kytkeä pois päältä painamalla -painiketta, kunnes näytössä näkyy **OFF**.



9.8 Deaktivoi toiminto AutoDose

Jos haluat käyttää oletuksena manuaalisesti täytettäviä lokeroita, AutoDose-säiliöt voidaan poistaa kokonaan käytöstä.

Kun olet siirtynyt AutoDose-asetustilaan painamalla painiketta Temp. ja Spin:

- Napsauta painiketta  tai , kunnes näytössä näkyy **OFF**: AutoDose poistuu kokonaan käytöstä vastaavan tai molempien säiliöiden kohdalla.

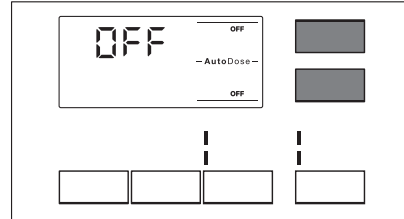

- Noin 10 sekunnin kuluttua näyttöön palautuu ohjelman tietonäyttö.

9.9 Pesuaineen ja lisäaineiden manuaalinen annostelu

AutoDose-säiliöihin verrattuna voi olla tarpeen käyttää toisenlaista pesu- tai huuhteluainetta. Varmista ensin, että AutoDose-säiliöt on pois käytöstä ja lisää sitten pesu- ja/tai muita lisäaineita manuaalisiin lokeroihin.



Älä ylitä maksimimerkintää **(MAX)**.

- Avaa pesuainelokerikko.

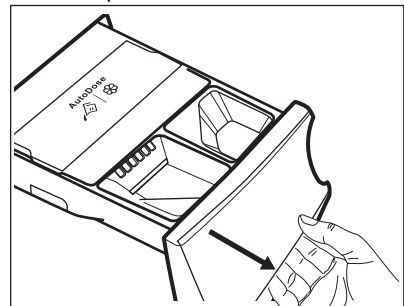

- Lisää pesuainetta lokeroon . Kun käytät nestemäistä pesuainetta, katso kohta "Nestemäisen pesuaineen manuaalinen lisääminen".

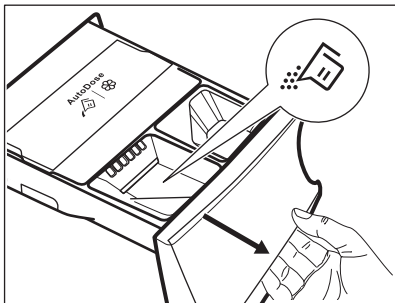

3. Voit halutessa lisätä huuhteluainetta

lokeroon  Manual .

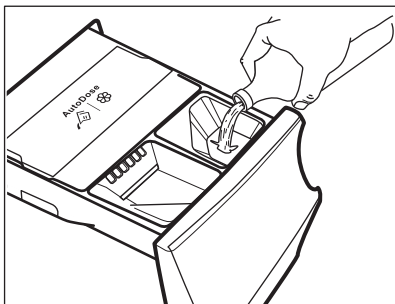

4. Sulje pesuainelokerikko kevyesti, kunnes se napsahtaa kiinni.

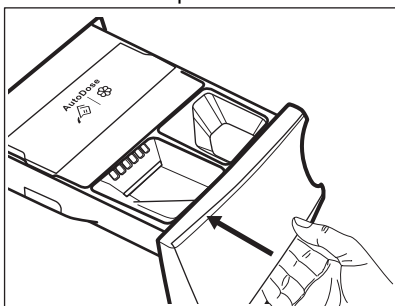

Nestemäisen pesuaineen manuaalinen lisääminen

1. Aseta nestemäisen pesuaineen lokero paikoilleen.

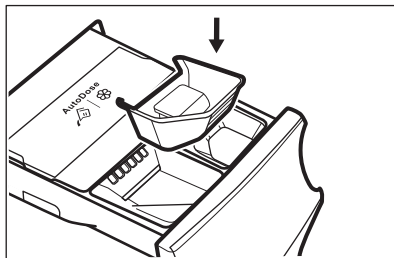

2. Lisää nestemäinen pesuaine lokeroon .

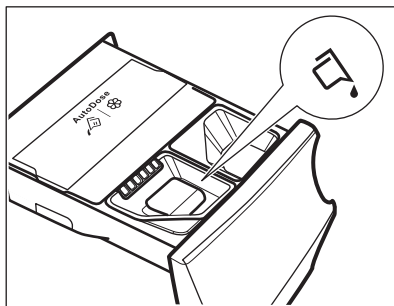

3. Sulje pesuainelokerikko kevyesti, kunnes se napsahtaa kiinni.



Jos laitetta ei ole käytetty yli 4 viikkoon ja säiliöt ovat täysiä, pesu-/huuhteluaine voi sitkiytyä tai kuivua. Lokero tulee puhdistaa luvun "Hoito ja puhdistus" ohjeiden mukaisesti.

9.10 Lokero auki -ilmoitus

Pesuainelokeron tulee olla aina suljettuna ohjelman ollessa käynnissä.

Lokerossa oleva anturi tunnistaa, jos lokero on auki (tai jos sitä ei ole suljettu hyvin) ohjelman ollessa käynnissä. Laitteen toiminta keskeytyy tällöin välittömästi.

Jos Start/Pause -painiketta painetaan, laitteesta kuuluu äänimerkki ja näytön kaikki merkkivalot sammuvat lukuun ottamatta AutoDose-merkkivaloja, jotka palavat muutaman sekunnin ajan. Näyttö palaa tämän jälkeen edelliseen keskeytystilaan.

Tämä tapahtuu, vaikka käyttäjä kytkisi AutoDose-toiminnon pois päältä.

Ohjelma voidaan käynnistää uudelleen varmistamalla, että lokero on suljettu hyvin ja painamalla Start/Pause -painiketta.



10. OHJELMAT

10.1 Ohjelmataulukko

Pesurohjelmat



Ohjelmat on kuvattu tässä taulukossa ohjelmanvalitsimen järjestyksessä ylhäältä alas.

Ohjelma	Ohjelman kuvaus
MixLoad 69min	Sekapyykki (puuvilla ja keinokuitu). Ihanteellinen nopeaan päivittäisen pyykin pesuun. Hoitaa vaatteita ja puhdistaa jopa 30 asteessa.
Eco 40-60	Vähäinen energiankulutus puuvilloille. Alentaa lämpötilaa ja pidentää aikaa hyvien pesutuloksien saavuttamiseksi.
Puuvilla	Valkoisten ja värillisten puuvillakankaiden ohjelma. Ihanteellinen normaali- ja erittäin likaiselle pyykille.
Synteettiset	Siliävät tai sekapyykki. Normaalisti likaantuneet.
Hellävarainen	Arkalaatuiset tekstiilit (esim. akryyli, viskoosi ja sekapyykki), jotka edellyttävät hellävaraisempaa pesua. Normaalisti likaantuneet.
Villa  	Konepestävä villa, käsinpestävä villa ja muut tekstiilit, joissa on merkintä «käsinpesu» ¹⁾
20 min. - 3 kg	Puuvilla ja tekokuitu, vähän likaiset tai kerran käytetyt.

Ohjelma	Ohjelman kuvaus
Outdoor 	<p data-bbox="381 172 990 220">i Älä käytä huuhteluainetta ja varmista, ettei pesuainelokerossa ole huuhteluainejäämiä.</p> <p data-bbox="374 245 1031 323">Ulkovaatteet, tekniset, urheilukankaat, vettä hylkivät ja hengittävät taikit, irrotettavalla fleece-kerroksella tai sisäosalla varustetut ulkoilutakit. Suositeltu täyttömäärä on 2,5 kg.</p> <p data-bbox="374 325 1025 429">Tätä ohjelmaa voidaan käyttää myös vettä hylkivän pinnan käsittelyohjelmalla, joka on suunniteltu erityisesti hydrofobisen pinnoitteen omaavien tekstiilien käsittelyyn. Suorita vettä hylkivän pinnan palauttava ohjelma seuraavasti:</p> <ul data-bbox="374 435 1016 560" style="list-style-type: none"> • Lisää pesuaine lokeroon . • Lisää erityistä vettä hylkivän tekstiilin palauttavan pinnan käsittelyainetta huuhteluainelokeroon . • Vähennä pyykkiä niin, että täyttömäärä on 1 kg. <p data-bbox="381 576 990 675">i Voit parantaa vettä hylkivän pinnan käsittelyä edelleen kuivaamalla pyykkiä Outdoor kuivausrummussa ohjelmalla (jos käytettävissä ja jos vaatteiden hoito-ohjelmaintä sallii rumpukuivauksen).</p> <p data-bbox="381 699 990 746">i Älä käytä huuhteluainetta ja varmista, ettei pesuainelokerossa ole huuhteluainejäämiä.</p> <p data-bbox="374 775 1031 933">Ulkovaatteet, tekniset, urheilukankaat, vettä hylkivät ja hengittävät taikit, irrotettavalla fleece-kerroksella tai sisäosalla varustetut ulkoilutakit. Suositeltu täyttömäärä on 2,5 kg. Tätä ohjelmaa voidaan käyttää myös vettä hylkivän pinnan käsittelyohjelmalla, joka on suunniteltu erityisesti hydrofobisen pinnoitteen omaavien tekstiilien käsittelyyn. Suorita vettä hylkivän pinnan palauttava ohjelma seuraavasti:</p> <ul data-bbox="374 940 1016 1080" style="list-style-type: none"> • Lisää pesuaine lokeroon . • Lisää erityistä vettä hylkivän tekstiilin palauttavan pinnan käsittelyainetta huuhteluainelokeroon  <small>Manual</small>. • Vähennä pyykkiä niin, että täyttömäärä on 1 kg. <p data-bbox="381 1096 990 1195">i Voit parantaa vettä hylkivän pinnan käsittelyä edelleen kuivaamalla pyykkiä Outdoor kuivausrummussa ohjelmalla (jos käytettävissä ja jos vaatteiden hoito-ohjelmaintä sallii rumpukuivauksen).</p>
Hygienia 	<p data-bbox="374 1233 1031 1426">Valkoinen puuvilla. Tämä suuritehoinen pesuohjelma, yhdessä höyrykäsittelyn kanssa, poistaa yli 99,99 % bakteereista ja viruksista ²⁾ pitäten lämpötilan yli 60 °C koko pesuvaiheen ajan; sisältää lisätoimenpiteen, joka kohdistuu kuituihin höyryvaiheessa, kohennettu huuhteluvaihe takaa pesuaineen poiston samoin kuin mikro-organismien jäätteiden poiston. Tämä ohjelma takaa myös asianmukaisen vähennyksen siitepölyn/allergeenien määrissä.</p>

Ohjelma	Ohjelman kuvaus
Koneen puhdistus	Huolto-ohjelma, joka pesee ja raikastaa rummun kuumalla vedellä sekä poistaa hajuja mahdollisesti aiheuttavat jäät. Poista kaikki pyykit rummusta ennen tämän ohjelman suorittamista. Kaada kupillinen klooripitoista valkaisuainetta tai pesuaineen puhdistusainetta pesuvaiheen lokeroon. Molempia EI SAA käyttää yhdessä ³⁾



1) Tämän ohjelman aikana rumpu pyöri hitaasti hellävaraista käsittelyä varten. Voi vaikuttaa siltä, että rumpu ei pyöri tai se ei pyöri kunnolla, mutta tämä on kuitenkin normaalia tälle ohjelmalle.

2) Testattu lajeilla Staphylococcus aureus, Enterococcus faecium, Candida albicans, Pseudomonas aeruginosa ja MS2 Bacteriophage ulkopuolisen tahon suorittamassa testissä, jonka suoritti Swisstat Testmaterialien AG v. 2021 (Testiraportti nro 202120117).

3) Suorita ylimääräinen huuhtelujakso rummun puhdistamisen jälkeen tyhjällä rummulla ja ilman pesuainetta mahdollisten valkaisuainejäämien poistamiseksi.

Ohjelman lämpötila, enimmäislinkousnopeus ja enimmäistäyttömäärä

Ohjelma	Oletuslämpötila Lämpötila-alue	Viitteellinen lin- kousnopeus Linkousnopeuden asteikko	Enimmäiskuor- ma
MixLoad 69min	30 °C 60 °C – 30 °C	1400 kierrosta mi- nuutissa 1400 kierrosta mi- nuutissa – 400 kier- rosta minuutissa	5 kg
Eco 40-60	40 °C ¹⁾	1400 kierrosta mi- nuutissa 1400 kierrosta mi- nuutissa – 400 kier- rosta minuutissa	9 kg
Puuvilla	40 °C 95 °C – Kylmä	1400 kierrosta mi- nuutissa 1400 kierrosta mi- nuutissa – 400 kier- rosta minuutissa	9 kg
Synteettiset	40 °C 60 °C – Kylmä	1200 kierrosta mi- nuutissa 1200 kierrosta mi- nuutissa – 400 kier- rosta minuutissa	4 kg.
Hellävarainen	30 °C 40 °C – Kylmä	800 kierrosta minu- tissa 1200 kierrosta mi- nuutissa – 400 kier- rosta minuutissa	2 kg

Ohjelma	Oletuslämpötila Lämpötila-alue	Viitteellinen lin- kousnopeus Linkousnopeuden asteikko	Enimmäiskuor- ma
 Villa	40 °C 40 °C – Kylmä	1200 kierrosta mi- nuutissa 1200 kierrosta mi- nuutissa – 400 kier- rosta minuutissa	1,5 kg.
20 min. - 3 kg	30 °C 40 °C – 30 °C	1200 kierrosta mi- nuutissa 1200 kierrosta mi- nuutissa – 400 kier- rosta minuutissa	3 kg.
 Outdoor	30 °C 40 °C – Kylmä	1200 kierrosta mi- nuutissa 1200 kierrosta mi- nuutissa – 400 kier- rosta minuutissa	2,5 kg ²⁾ 1 kg ³⁾
Hygienia 	60 °C	1400 kierrosta mi- nuutissa 1400 kierrosta mi- nuutissa – 400 kier- rosta minuutissa	9 kg.
Koneen puhdistus	60 °C	1200 kierrosta mi- nuutissa (1200 - 400)	-

¹⁾ Euroopan unionin komission asetuksen 2019/2023 mukaan tämä ohjelma pystyy pesemään lämpötilassa 40 °C tai 60 °C pestävän normaaliikaisen puuvillapyykin samanaikaisesti yhdellä ohjelmalla 40 °C lämpötilassa.











Katso pyykin lämpötila, ohjelman kesto sekä muut tiedot luvusta "Kulutusarvot".
Energiankulutuksen kannalta tehokkaimpia ohjelmia ovat yleensä alhaisempaa lämpötilaa käyttävät ja pideempään kestävät ohjelmat.

²⁾ Pesuohjelma.

³⁾ Pesuohjelma ja vettä hylkivän pinnan käsittelyvaihe.

Lisätoimintojen yhteensopivuus ohjelmien kanssa

Ohjelmien	MixLoad 69min	Eco 40-60	Puuvilla	Synteettiset	Hellävarainen	Villa 	20 min. - 3 kg	Outdoor 	Hygienia 	Koneen puhdistus
AutoDose										
 AutoDose pesuai- ne	■	■	■	■	■		■	■	■	
 AutoDose Huh- teluaine	■	■	■	■	■	■	■		■	
Övrigt (Muut)										
Spin	■	■	■	■	■	■	■	■	■	■
	■	■	■	■	■	■		■	■	
dB 	■		■	■	■					
Intensive ¹⁾			■	■						■
Prewash			■	■						■
Lisähuuhtelu	■		■	■	■			■	■	
Rinse Only	■		■	■	■	■	■	■	■	
Spin/Drain	■		■	■	■	■	■	■	■	
Time Save ²⁾			■	■	■					
Delay Start 	■	■	■	■	■	■	■	■	■	■

¹⁾ Tämä lisätoiminto ei ole käytettävissä alle 40 °C:n ohjelmissa.

²⁾ Jos asetat lyhimmän keston, suosittelemme vähentämään pyykkimäärää. Voit täyttää laitteen kokonaan, mutta pesutulos voi kuitenkin heikentyä.

Pesuohjelmiin sopivat pesuaineet

Ohjelma	Yleiskäyttö- nen pesu- jauhe ¹⁾	Yleinen nes- tepesuaine	Värillisen pyykin nes- tepesuaine	Hienopyyk- ki, villavaat- teet	Erikois
MixLoad 69min	--	▲	▲	--	--
Eco 40-60	▲	▲	▲	--	--
Puuvilla	▲	▲	▲	--	--
Synteettiset	▲	▲	▲	--	--
Hellävarai- nen	--	--	--	▲	▲
Villa  	--	--	--	▲	▲
20 min. - 3 kg	--	▲	▲	--	--
Outdoor 	--	▲	▲	--	--
Hygienia  	▲	▲	--	--	▲

¹⁾ Pesujauheen käyttöä suositellaan yli 60 °C lämpötilassa.

▲ = suositeltu

-- = Ei suositeltu

10.2 My AEG Care -sovellus ja lisäohjelmat

Jotkin ohjelmat ovat ladattavissa vain sovelluksella My AEG Care. Sovelluksesta löytyy täydellinen kuvaus kustakin ohjelmasta.



Ohjelmien nimiä voidaan muuttaa markkinoiden vaatimusten mukaan ilman erillistä ilmoitusta.

10.3 Woolmark Wool Care - Sininen



Tämän pesukoneen villapesuohjelma on The Woolmark Company -yhtiön hyväksymä merkillä "käsinpesu" varustettujen villatekstiilien pesuun, kun vaatteet pestään tämän pesukoneen valmistajan ohjeiden mukaisesti. M1512 Woolmark-symboli on lukuisten eri maiden sertifiointimerkki.

11. 📶 WI-FI-YHTEYDEN ASETTAMINEN

Tämä luku antaa lisätietoa älylaitteen yhdistämisestä Wi-Fi-verkkoon ja sen yhdistämisestä mobiililaitteisiin.

Tämän toiminnon avulla saat ilmoituksia ja voit hallita sekä tarkkailla kuivausrumpuasi mobiililaitteillasi.

Wi-Fi-toiminto on oletusarvoisesti pois käytöstä.

Laitteen yhdistämiseksi ja kaikkien toimintojen ja palvelujen käyttämiseksi tarvittavat seuraavat:

- Langaton kotiverkko käytössä olevalla Internet-yhteydellä.
- Mobiililaitte yhdistetty langattomaan verkkoon.

Taajuus	2,412 - 2,472 GHz Euroopan markkinoilla
Protokolla	IEEE 802.11 b/g/n kahden taajuusalueen radio
Enimmäisteho	< 20 dBm

11.1 QR-koodi arvokilvessä

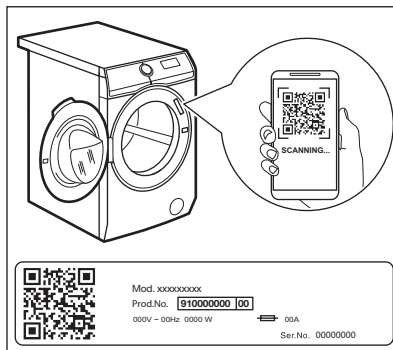

QR-koodia voidaan käyttää kahdella tavalla:

- Skannaa QR-koodi sisäänrakennetulla kamerasovelluksella ja lataa My AEG Care sovellus älylaitteellesi sovelluskaupasta ja noudata vaadittuja ohjeita.

- Älylaitteen ja kodinkoneen välisen yhteyden muodostaminen prosessin yksinkertaistamiseksi. Skannaa QR-koodi koodinlukijan sisäänrakennetulla My AEG Care -sovelluksella.

11.2 Asennus ja määrittäminen My AEG Care



My AEG Care mahdollistaa pyykinpesun hallitsemisen mobiililaitteesta. Sisältää lukuisia laitteeseen mukautettuja ohjelmia, hyödyllisiä toimintoja sekä tuotetietoja. Voit valita sovelluksesta laitteen käyttöpaneelissa käytettävissä olevat ohjelmat sekä hyödyntää ainoastaan mobiililaitteissa saatavilla olevia lisäohjelmia. Lisäohjelmat voivat muuttua sovelluksen uusien versioiden tullessa saataville. Mukautettua pyykinpesua – ja kaikki suoraan mobiililaitteesta.





Seiso laitteen lähellä älylaitteen kanssa, kun yhdistät pesukonetta sovellukseen.

Varmista, että älylaitetta yhdistetty langattomaan verkkoon.

1. Siirry älylaitteen sovelluskauppaan tai skannaa QR-koodi (*katso kohta "Arvokilven QR-koodi"*).
2. Lataa ja asenna sovellus My AEG Care.
3. Varmista, että Wi-Fi-yhteys on käynnistetty laitteessa. Lue muussa tapauksessa seuraava kappale "Laitteen langattoman yhteyden määrittäminen".
4. Käynnistä sovellus. Valitse maa ja kieli ja kirjaudu sisään sähköpostiosoitteellasi ja salasanalla. Jos sinulla ei ole tiliä, luo uusi tili noudattamalla sovelluksen My AEG Care ohjeita.

5. Noudata sovelluksen antamia ohjeita laitteen rekisteröimiseksi ja määrittämiseksi.

11.3 Pesukoneen langattoman yhteyden määrittäminen

1. Paina On/Off -painiketta ja pidä painettuna muutaman sekunnin ajan käynnistääksesi laitteen. Odota noin 10 sekuntia ennen langattoman yhteyden määrittämistä.
2. Paina ja pidä painettuina Nestemäinen AutoDose-pesuaine  ja AutoDose  -painikkeita samanaikaisesti muutaman sekunnin ajan, kunnes kuulet napsahduksen. Vapauta painikkeet.  tulee näkyviin näyttöön 5 sekunnin ajaksi ja  -merkkivalo alkaa vilkkua.

Langaton moduuli käynnistyy.





-  Varmista, että SOVELLUS on valmis yhteyden luomiseksi.

3. Noin 45 sekunnin jälkeen  (Tukiasema) tulee näkyviin näytölle.







Tukiasema on avoin noin 3 minuutin ajan.

-  Laite pyrkii muodostamaan yhteyden tallennetuilla tunnuksilla aina laitteen ollessa päällä, kunnes Wi-Fi kytketään pois toiminnasta tai tunnukset nollataan.



4. Määritä "My AEG" -sovellus älylaitteessasi ja yhdistä laite Wi-Fi-verkkoosi ohjeita noudattamalla.
5. Jos yhteys on määritetty, kun ohjelmatiotojen näyttö palautuu, merkkivalo  syttyy näyttöön.



-  Laite luo verkkoyhteyden automaattisesti 45 sekunnin kuluessa aina kun laite kytketään päälle. Kun merkkivalon  vilkkuminen lakkaa, yhteys on valmis.

Voit kytkeä langattoman yhteyden pois päältä painamalla ja pitämällä painettuina painikkeita Nestemäinen AutoDose-pesuaine  ja AutoDose  samanaikaisesti muutaman sekunnin ajan, kunnes ensimmäinen äänimerkki kuuluu: **OFF** tulee näkyviin 5 sekunnin ajaksi.

-  Jos laite kytketään pois päältä ja uudelleen päälle, langaton yhteys kytkeytyy automaattisesti pois päältä.

Voit poistaa langattoman yhteyden tunnukset painamalla ja pitämällä painikkeita Nestemäinen AutoDose-pesuaine  ja AutoDose  painettuina samanaikaisesti vähintään 10 sekunnin ajan, kunnes toinen äänimerkki kuuluu: --- ilmestyy näytölle.

11.4 Etäkäynnistys

Etäkäynnistys mahdollistaa ohjelman käynnistämisen kaukosäädöllä.



Kaukosäätö aktivoituu automaattisesti, kun ohjelma käynnistetään painikkeella Start/Pause , mutta pesuohjelma voidaan myös käynnistää etäkohteesta. Tämä toiminto on pois käytöstä, kun luukku on auki.

Etäkäynnistys voidaan aktivoida, kun sovellus on asennettu ja langaton yhteys on valmis:

1. Kosketa Remote -painiketta ja merkkivalo vilkkuu näytössä muutaman sekunnin ajan.

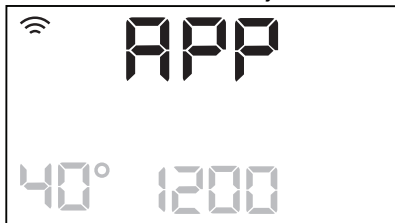

2. Kosketa Start/Pause -painiketta Etäkäynnistys-toiminnon kytkemiseksi toimintaan ennen kuin merkkivalon vilkkuminen loppuu.

Merkkivalot ja syttyvät ohjelman yhteenvetönäyttöön ja luukku lukittuu. Nyt voit etäkäynnistää ohjelman.



Kun Start/Pause -painiketta kosketetaan merkkivalon vilkkumisen loppumisen jälkeen, Etäkäynnistys-toiminto ei kytkeydy toimintaan, vaan asetettu ohjelma käynnistyy.

Etäkäynnistys voidaan poistaa napauttamalla Remote -painiketta ja vahvistamalla Start/Pause -painikkeella.

12. PÄIVITTÄINEN KÄYTTÖ



VAROITUS!
Lue turvallisuutta koskevat luvut.

11.5 Päivitys langattoman yhteyden kautta

Sovellus voi ehdottaa päivitystä laitteeseen.

Päivitys hyväksytään vain sovelluksen kautta.

Jos jokin ohjelma on käynnissä, sovellus ilmoittaa päivityksen käynnistyvän ohjelman päätyttyä.

Päivityksen aikana laitteen näytössä näkyy .

Laitetta ei saa sammuttaa tai irrottaa sähköverkosta päivityksen aikana.

Päivityksen jälkeen ei näy ilmoituksia ja laite on taas käytettävissä.

Jos jokin virhe tapahtuu, laitteen näytössä näkyy : normaaliin käyttötilaan voidaan palata painamalla mitä tahansa painiketta tai kääntämällä valitsinta.

11.6 Wi-Fi Always On

Wi-Fi Always On -toiminto on käytettävissä sovelluksessa.

Tämä toiminto pitää laitteen yhteydessä verkkoon myös silloin, kun laitteen virta on sammutettu.

Merkkivalo syttyy ja sammuu jaksoittain (1 sekunti päällä, 5 sekuntia pois päältä).

Laite voidaan käynnistää painamalla painiketta On/Off tai sovelluksella.



Wi-Fi Always On -toiminto voi vaikuttaa energiankulutukseen.

12.1 Laitteen kytkeminen toimintaan

1. Kytke pistoke verkkopistorasiaan.
2. Avaa vesihana.
3. Paina On/Off -painiketta muutaman sekunnin ajan.

Lyhyt äänimerkki kuuluu (jos käytössä). Ohjelmanvalitsin asettuu automaattisesti oletusohjelmaan.

Näytössä näkyy ohjelman kesto, maksimitäyttömäärä (vain muutaman sekunnin ajan), oletuslämpötila, oletuslinkousnopeus ja ohjelmavaiheiden merkkivalot.

12.2 Pyykin täyttäminen

1. Avaa laitteen luukku.
2. Ravista vaatteita ennen kuin asetat ne laitteeseen.
3. Laita pyykit rumpuun yksi kerrallaan. Älä täytä rumpua liian täyteen.
4. Sulje luukku huolellisesti.

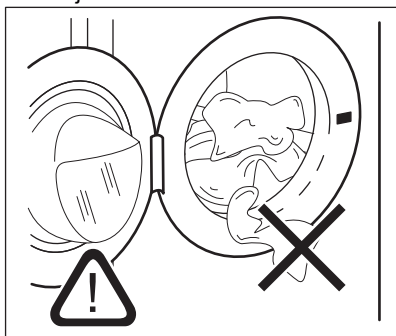

HUOMIO!

Varmista, etteivät pyykit jää tiivisteen ja luukun väliin. Vaarana on vesivahinko tai pyykin vaurioituminen.



HUOMIO!

Erittäin öljyisten ja rasvaisten tahrojen pesu voi vaurioittaa laitteen kumiosia.

12.3 Ohjelman asettaminen



Jos haluat muuttaa pesu- tai huuhteluaineen automaattista annostelua, siirry AutoDose-asetustilaan ennen ohjelman asettamista. Asetustila voi peruuttaa väliaikaiset asetukset. Katso kappale ”AutoDose-asetustila” luvusta ”AutoDose-tekniikka (automaattinen annostelu)”.

1. Käännä ohjelmanvalitsin haluamasi pesuohjelman kohdalle. Asiaankuuluva ohjelman merkkivalo käynnistyy.

Painikkeen Start/Pause merkkivalo vilkkuu.

Näytössä näkyy viitteellinen ohjelman kesto, asetetun ohjelman ilmoitettu maksimitäyttömäärä (vain muutaman sekunnin ajan), oletuslämpötila, oletuslinkousnopeus ja pesuvaiheen merkkivalot (kun käytettävissä).

2. Voit muuttaa lämpötilaa ja/tai linkousnopeutta koskettamalla vastaavia painikkeita.
3. Voit halutessasi asettaa yhden tai useamman lisätoiminnon koskettamalla vastaavia painikkeita. Vastaavat merkkivalot syttyvät näyttöön ja annetut tiedot muuttuvat sen mukaisesti.



Jos valinta **ei ole mahdollinen**, merkkivalo ei syty ja laitteesta kuuluu äänimerkki.

12.4 Ohjelman käynnistäminen ajastuksella

1. Kosketa tätä painiketta toistuvasti, kunnes näytössä näkyy haluamasi ajastusaika. Merkkivalo  syttyy.
2. Kosketa painiketta Start/Pause . Laitte käynnistää ajastimen ajanlaskennan. Kun asetettu aika on kulunut loppuun, ohjelma käynnistyy.



ProSense-arviointi käynnistyy, kun aika on kulunut loppuun.

Ajastimen peruuttaminen ajanlaskennan käynnistymisen jälkeen

Ajastuksen peruuttaminen:

1. Aseta laite taukotilaan koskettamalla painiketta Start/Pause . Vastaava merkkivalo alkaa vilkkuu.
2. Kosketa painiketta Delay Start toistuvasti, kunnes näytössä näkyy .

- Käynnistä ohjelma välittömästi koskettamalla painiketta Start/Pause uudelleen.

Ajastimen muuttaminen ajanlaskennan käynnistymisen jälkeen

Ajastuksen muuttaminen:

- Aseta laite taukotilaan koskettamalla painiketta Start/Pause . Vastaava merkkivalo alkaa vilkkua.
- Kosketa Delay Start-painiketta toistuvasti, kunnes näytössä näkyy haluamasi ajastusaika.
- Käynnistä uusi ajanlaskenta koskettamalla painiketta Start/Pause uudelleen.

12.5 Ohjelman käynnistys



VAROITUS!

Varmista, että pesuainelokerikko on suljettu hyvin, muutoin ohjelma ei käynnisty.

Käynnistä ohjelma koskettamalla Start/Pause -painiketta. Vastaava merkkivalo lakkaa vilkkumasta ja jää palamaan. Käynnissä olevan vaiheen merkkivalo alkaa vilkkua näytössä. Ohjelma käynnistyy, luukku on lukittu. Näytössä näkyy merkkivalo .





Tyhjennyspumppu voi toimia lyhyen aikaa hieman ennen laitteen vedentäyttöä.

12.6 ProSense -täyttömäärän tunnistus



Ohjelman kesto näytössä viittaa **keskisuureen/ suureen pyykkimäärään**.

Kun olet koskettanut Start/Pause -painiketta, ilmoitetun maksimitäyttömäärän merkkivalo sammuu, merkkivalo  vilkkuu, ProSense käynnistää täyttömäärän tunnistuksen:

- Laite tunnistaa täyttömään 30 ensimmäisen sekunnin aikana: merkkivalo  syttyy ja merkkivalo **kg** vilkkuu, rumpu pyörii lyhyesti.
- Laite säätää ohjelman keston automaattisesti koneessa olevan pyykkimäärän mukaan täydellisten pesutuloksien saavuttamiseksi mahdollisimman lyhyessä ajassa. Ohjelman kesto voi pidentyä tai lyhentyä. Jos täyttömäärän tunnistuksen jälkeen täyttömäärä on valitun ohjelman ilmoitettua maksimipainoa pienempi, näytössä näkyy uusi ohjelman kesto. Vedensyöttö käynnistyy 30 sekunnin kuluttua.

Kun täyttömäärä on tunnistettu ja **rummussa on liikaa pyykkiä**, merkkivalo **kg** palaa vakiona ja merkkivalo **MAX** vilkkuu näytössä.

Tällöin koneen toiminta voidaan keskeyttää ja ylimääräiset vaatteet voidaan poistaa 30 sekunnin ajan.

Kun ylimääräiset pyykkiä on poistettu, käynnistä ohjelma uudelleen koskettamalla Start/Pause -painiketta. ProSense-vaihe voidaan toistaa korkeintaan kolme kertaa (katso kohta 1).

Tärkeää! Jos pyykkimäärää ei vähennetä, pesuohjelma käynnistyy ylikuormituksesta huolimatta. Tässä tapauksessa parasta pesutulosta ei voida taata.



Kun ohjelman käynnistymisestä on kulunut noin 20 minuuttia, laite voi säätää ohjelman kesto uudelleen tekstiilien vedenimukyvyistä riippuen.



ProSense -tunnistus suoritetaan vain kokonaisuudessaan suoritettujen pesuohjelmien tapauksissa (ei valittu ohitusvaiheita).

 ProSense ei ole käytettävissä joidenkin ohjelmien yhteydessä. Näitä ovat mm. Villa, Rinse, Spin ja lyhytkestoiset ohjelmat.

12.7 Ohjelmavaiheen merkkivalot

Kun ohjelma käynnistyy, käynnissä olevan vaiheen merkkivalo vilkkuu ja muut vaiheen merkkivalot palavat.

Esim. pesu- tai esipesuvaihe on

käynnissä: 

Kun vaihe päättyy, vastaava merkkivalo lakkaa vilkkumasta ja jää palamaan. Seuraavan vaiheen merkkivalo alkaa vilkkua.

Esim. huuhteluvaihe on käynnissä:



12.8 Ohjelman keskeyttäminen ja lisätoimintojen muuttaminen

Voit muuttaa **vain jotakin** lisätoimintoja ohjelman ollessa käynnissä:

1. Kosketa painiketta Start/Pause. Vastaava merkkivalo alkaa vilkkua.
2. Muuta lisätoimintoja. Näytössä näkyvät tiedot muuttuvat sen mukaisesti.
3. Kosketa painiketta Start/Pause uudelleen.

Pesuohjelma jatkuu.

12.9 Käynnissä olevan ohjelman peruuttaminen

1. Peruuta ohjelma ja kytke laite pois toiminnasta painamalla painiketta On/Off.
2. Kytke laite uudelleen toimintaan painamalla painiketta On/Off uudelleen.

Sen jälkeen voit asettaa uuden pesuohjelman.

 Jos ProSense-vaihe on jo suoritettu ja vedensyöttö käynnistynyt, uusi ohjelma käynnistyy **toistamatta ProSense-vaihetta**. Vettä ja pesuainetta ei tyhjennetä hukkien välttämiseksi. Näytössä näkyy ohjelman maksimikesto, joka päivittyy noin 20 minuuttia uuden ohjelman käynnistämisen jälkeen.

12.10 Luukun avaaminen - pyykkien lisääminen

Laitteen luukku on lukittu ohjelman tai ajastimen ollessa toiminnassa.

 Jos lämpötila ja vedentaso rummussa ovat liian korkeita ja/tai rumpu pyörii edelleen, luukku ei voida avata.

1. Kosketa painiketta Start/Pause. Luukun lukon merkkivalo sammuu näytössä.
 2. Avaa laitteen luukku. Lisää pyykkejä tai poista pyykkejä tarvittaessa.
 3. Sulje luukku ja kosketa Start/Pause -painiketta.
- Ohjelma tai ajastin käynnistyy uudelleen.
4. Luukku voidaan avata ohjelman päättymisen jälkeen. Voit myös asettaa linkous- tai tyhjennysohjelman / lisätoiminnon ja painaa sitten Start/Pause -painiketta. Jos linkous- ja tyhjennysohjelma ei ole käytettävissä ohjelmanvalitsimessa, ne voidaan asettaa sovelluksessa.

12.11 Ohjelman päätyminen

Kun ohjelma on päättynyt, laite pysähtyy automaattisesti. Äänimerkit kuuluvat (jos ne ovat toiminnassa).

Kaikki pesuvaiheen merkkivalot syttyvät näyttöön ja aikänäytössä näkyy .

Start/Pause-painikkeen merkkivalo sammuu.

Luukun lukitus avautuu ja merkkivalo  sammuu.

1. Kytke laite pois toiminnasta painamalla painiketta On/Off. Kun ohjelman päättymisestä on kulunut viisi minuuttia, energian säästötoiminto kytkee laitteen automaattisesti pois toiminnasta.









Kun kytket laitteen uudelleen toimintaan, näytössä näkyy viimeksi valitun ohjelman päättymisen. Aseta uusi pesuohjelma kääntämällä ohjelmanvalitsinta.

2. Poista pyykki laitteesta.
3. Varmista, että rumpu on tyhjä.
4. Pidä luukku ja pesuainelokero hieman raollaan homeen ja hajujen muodostumisen estämiseksi.
5. Sulje vesihana.

12.12 Veden tyhjentäminen ohjelman päättymisen jälkeen

Jos olet valinnut ohjelman tai lisätoiminnon, joka ei tyhjännä loppuhuuhTELUN vettä koneesta, ohjelma päättyy, mutta:

- Näytössä palaa merkkivalo , lisätoiminnon merkkivalo  tai  ja luukun lukituksen merkkivalo . Käynnissä olevan vaiheen merkkivalo  vilkkuu.
- Rumpu pyörii edelleen säännöllisesti, jotta pyykkiin ei muodostuisi ryppejä.
- Luukku on edelleen lukittu.
- Luukku voidaan avata vasta sitten, kun vesi on tyhjenetty:

1. Kosketa tarvittaessa painiketta Spin laitteen ehdottaman linkousnopeuden laskemiseksi.
2. Kosketa painiketta Start/Pause:
 - Jos olet asettanut valinnan , laite tyhjentää veden ja linkoaa.

- Jos olet asettanut valinnan , laite ainoastaan tyhjentää veden.

Lisätoiminnon merkkivalo  tai 

sammuu, kun merkkivalo  vilkkuu ja sammuu sen jälkeen.

3. Kun ohjelma on suoritettu loppuun ja luukun lukon merkkivalo  sammuu, luukku voidaan avata.
4. Kytke laite pois toiminnasta painamalla painiketta On/Off joidenkin sekuntien ajan.



Joka tapauksessa laite tyhjentää veden automaattisesti noin 18 tunnin kuluttua.

12.13 Valmiustila-lisätoiminto

Valmiustila-toiminto kytkee laitteen automaattisesti pois toiminnasta energiankulutuksen vähentämiseksi seuraavissa tilanteissa:

- Älä käytä laitetta 5 minuuttiin ennen painikkeen Start/Pause painamista. Kytke laite päälle uudelleen painamalla On/Off -painiketta.
- 5 minuutin kuluttua pesuohjelman päättymisestä Kytke laite päälle uudelleen painamalla On/Off -painiketta. Näyttö kertoo viimeisen asetetun ohjelman päättymisestä. Aseta uusi pesuohjelma kääntämällä ohjelmanvalitsinta.



Jos asetat ohjelman tai lisätoiminnon, jonka päätyttyä vesi jää rumpuun, Valmiustilatoiminto **ei kytke laitetta pois päältä** muistuttaakseen sinua veden tyhjentämisestä.

13. VIHJEITÄ JA NEUVOJA



VAROITUS!

Lue turvallisuutta koskevat luvut.

13.1 Pyykit

- Lajittele valkopyykki, värillinen pyykki, tekokuidut, arkalaatuinen pyykki ja villapyykki.
- Noudata tekstiilien hoito-ohjemerkitöjen ohjeita.

- Älä pese valkopyykinä ja värillistä pyykinä yhtä aikaa.
- Jotkin värilliset vaatteet voivat laskea väriä ensimmäisessä pesussa. Ne on suositeltavaa pestä erikseen ensimmäisillä kerroilla.
- Käännä monikerrokset tekstiilit, villavaatteet ja painetut tekstiilit väärin päin.
- Esikäsittele vaikeat tahrat.
- Pese vaikeat tahrat erikoispesuaineella.
- Ole varovainen verhoja käsitellessä. Poista kaikki koukut ja aseta verhot pesupussiin tai tynnyliinaan.
- Erittäin pieni täyttömäärä voi aiheuttaa epätasapainon linkousvaiheessa, mikä johtaa liian suureen tärinä. Jos näin käy:
 - a. keskeytä ohjelma ja avaa luukku (ks. luku "Päivittäinen käyttö")
 - b. levitä pyykki käsin niin, että ne ovat jakautuneet tasaisesti rumpuun
 - c. paina Start/Pause-painiketta. Linkousvaihe jatkuu.
- Sulje tynnyliinojen napit, vetoketjut, koukut ja nepparit. Sido vyöt, nauhat, kengännauhat, hihnat ja muut irtonaiset kappaleet.
- Älä pese saumaamattomia tai leikattuja pyykinä. Pese pienet ja/tai arkalaatuiset pyykki pesupussissa (esim. kaarelliset rintaliivit, vyöt, sukkahousut, kengännauhat, hihnat, jne.).

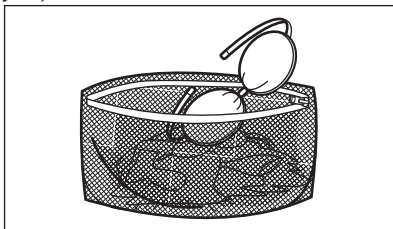

- Tyhjennä taskut ja ravista viikatut vaatteet auki.

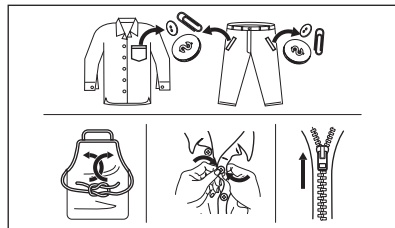

13.2 Vaikeat tahrat

Vesi ja pesuaine eivät riitä poistamaan vaikeita tahroja.

Suosittelomme, että vaikeat tahrat esikäsitellään ennen tekstiilien asettamista laitteeseen.

Markkinoilla on saatavilla erityisiä tahrannoistoaaineita. Käytä tahranoista aineita laatuun sopivaa tahrannoistoa.

13.3 Pesuaineen tyyppi ja määrä

Pesuaineen tyyppi ja oikea määrä vaikuttavat pesutehoon ja auttavat välttämään hukkia sekä suojelemaan ympäristöä:

- Käytä vain pesukoneeseen tarkoitettuja pesuaineita ja muita aineita. Noudata ensiksi seuraavia yleisohjeita:
 - Käytä jauhemaisia pesuaineita kaikille kuitutyypeille arkalaatuisia tekstiilejä lukuun ottamatta. Käytä valkopyykin pesuun ja pyykin sterilointiin mieluiten valkaisuainetta sisältäviä jauhemaisia pesuaineita.
 - Käytä nestemäisiä pesuaineita, mieluiten alhaisen lämpötilan pesuohjelmissa (enintään 60 °C) kaikille kuitutyypeille, tai villavaatteiden erikoispesuaineita.
- Käytettävä pesuaineen tyyppi ja määrä määrittävät seuraavien mukaan: tekstiilityyppi (hellävarainen, villavaatteet, puuvilla, jne.), pyykkien väri, täyttömäärä, likaisuustaso, pesulämpötila sekä vedenkovuus.
- Noudata pesu- ja muiden käsittelyaineiden tuotepakkauksien

ohjeita ylittämättä ilmoitettua maksimitasoa (**MAX**).

- Älä sekoita erityyppisiä pesuaineita keskenään.
- Käytä vähemmän pesuainetta, jos
 - peset pienen määrän pyykkiä
 - pyykki on vain vähän likaista
 - pesussa muodostuu paljon vaahtoa.
- Kun käytät pesuainetabletteja, aseta ne aina rumpuun pesuainelokeron sijaan.

Riittämättömän pesuaineen mahdollisia seurauksia:

- heikko pesutulos
- harmaat pyykki
- rasvaiset pyykki
- homeen muodostuminen laitteeseen.

Liiallisen pesuaineen mahdollisia seurauksia:

- vaahton muodostuminen
- huonompi pesutulos
- riittämätön huuhtelu
- suuremmat ympäristöhaitat.

13.4

Ympäristönsuojeluohjeita

Noudata seuraavia ohjeita säästäaksesi vettä, energiaa ja luontoa.

- **Normaaliliikaisen pyykinpesussa ei tarvita esipesua**, jolloin voidaan säästää pesuainetta, vettä ja aikaa ja suojella samalla myös ympäristöä.

14. HOITO JA PUHDISTUS



VAROITUS!

Lue turvallisuutta koskevat luvut.

14.1 Säännöllinen puhdistus

Säännöllinen puhdistus auttaa pidentämään laitteen käyttöikä.

Pidä luukkua ja pesuainelokeroa kunkin ohjelman jälkeen hiukan raollaan ilmankierron varmistamiseksi ja kosteuden poistamiseksi laitteen sisältä, jotta homeen ja hajujen muodostuminen vältettäisiin.

- Kun laite täytetään kunkin ohjelman **maksimitäyttömäärään, energian- ja vedenkulutus ovat pienempiä.**
- Tahrat ja rajoittunut lika voidaan poistaa asianmukaisella esikäsittelyllä. Pyykit voidaan tämän jälkeen pestä alhaisemmassa lämpötilassa.
- Katso oikea pesuainemäärä pesuaineen valmistajan antamista ohjeista ja tarkista kotisi vedenkovuus. Katso kohta "Vedenkovuus".
- Aseta valitun pesuohjelman **suurin sallittu linkousnopeus** ennen **pyykkien kuivaamista kuivausrummussa**. Tämä säästää energiaa kuivauksen aikana!

13.5 Vedenkovuus

Jos vedenkovuus on alueellasi korkea tai keskikorkea, suosittelemme käyttämään lisäainetta veden pehmentämiseksi. Jos alueesi vesi on pehmeää, lisäaineen käyttö ei ole tarpeen.

Tarkista alueesi vedenkovuus ottamalla yhteyttä paikalliseen vesilaitokseen.

Käytä oikeaa lisäaineen määrää veden pehmentämiseksi. Noudata tuotepakkaukseen merkittyjä ohjeita.

Jos laitetta ei käytetä pitkään aikaan: sulje vesihana ja irrota virtajohto pistorasiasta.

Viitteellinen säännöllinen puhdistus:

Kalkinpoisto	Kahdesti vuodessa
Huoltopesu	Kerran kuukaudessa
Luukun tiivisteiden puhdistaminen	Kahden kuukauden välein
Rummun puhdistaminen	Kahden kuukauden välein

Pesuainelokeron ja AutoDose-säiliöiden puhdistaminen	Kahdesti vuodessa
Tyhjennyspumppun suodattimen puhdistaminen	Kahdesti vuodessa
Vedenottoletkun ja venttiilin sihdin puhdistaminen	Kahdesti vuodessa

Osien puhdistusohjeet on annettu seuraavissa kappaleissa.

14.2 Vieraiden esineiden poistaminen

- i** Varmista, että taskut ovat tyhjiä ja kaikki irtonaiset kappaleet on sidottu ennen ohjelman suorittamista. Katso "Neuvoja ja vinkkejä" -luvun kohta "Pyykkimäärä".

Poista mahdolliset vieraat esineet (esim. metallikiinnittimet, napit, kolikot, jne.) luukun tiivisteestä, sihdeistä ja rummusta. Lue lisäohjeita luvuista "Luukun tiivisteen kaksoishuulet", "Rummun puhdistus", "Tyhjennyspumppun puhdistus" ja "Vedenottoletkun ja venttiilin sihdin puhdistus". Ota tarvittaessa yhteyttä valtuutettuun huoltoilikkeeseen.

14.3 Ulkopintojen puhdistaminen

Puhdista laite ainoastaan miedolla saippualla ja lämpimällä vedellä. Kuivaa kaikki pinnat kokonaan.

Älä käytä hankaavia pesulappuja tai naarmuttavia välineitä.



HUOMIO!

Älä käytä koskaan alkoholia, liuotainaineita tai vastaavia tuotteita.



HUOMIO!

Metallipintoja ei saa puhdistaa klooripohjaisilla pesuaineilla.

14.4 Kalkinpoisto



Jos alueesi vedenkovuus on suuri tai keskisuuri, suosittelemme pesukoneeseen tarkoitettua kalkinpoistotuotteen käyttämistä.

Tarkista rumpu säännöllisesti kalkkijäämien varalta.

Tavalliset pesuaineet sisältävät jo valmiiksi vedenpehennysaineita, suosittelemme kuitenkin aika ajoin suorittamaan ohjelman tyhjällä rummulla ja käyttämään kalkinpoistoainetta.



Noudata aina tuotepakkaukseen merkittyjä ohjeita.

14.5 Ylläpitopesu

Jos lyhyitä alhaisen lämpötilan ohjelmia käytetään toistuvasti ja pitkään, rumpuun ja pesusäiliöön voi kertyä pesuainejäämiä ja nukkaa tai muodostua bakteerikantoja ja biofilmejä. Tämä voi muodostaa epämiellyttäviä hajuja ja hometta.

Voit poistaa kyseiset jäämät ja steriloida laitteen sisäosan suorittamalla huoltopesun vähintään kerran kuukaudessa:

- Poista kaikki pyykkit koneesta.
- Kytke AutoDose-toiminto pois käytöstä pesu- ja huuhteluaineen käyttämiseksi.
- Suorita puuvillaohjelma suurimmalla lämpötilalla ja lisää pieni määrä pesujauhetta tai suorita Koneen puhdistus-ohjelma, jos se on käytettävissä.

14.6 Luukun tiiviste

Tässä laitteessa on **itsestään puhdistuva tyhjennysjärjestelmä**, joka mahdollistaa vaatteista irtoavien kevyiden nukkakuitujen poistumisen veden mukana. Tarkista tiiviste säännöllisesti. Kolikot, napit ja muut pienet esineet voidaan kerätä talteen ohjelman päättymisen jälkeen.

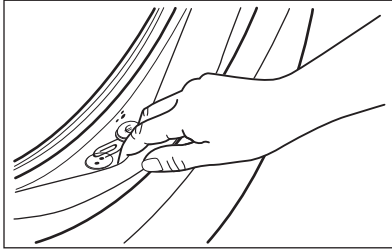

Puhdista se tarvittaessa ammoniakkipohjaisella puhdistusaineella. Varo naarmuttamasta tiivisteen pintaa.

- i** Noudata aina tuotepakkaukseen merkittyjä ohjeita.

14.7 Rummun puhdistus

Tarkista rumpu säännöllisesti kertymien estämiseksi.

Rumpuun voi muodostua ruosteläiskiä vierasesineiden tai rautapitoisen veden vuoksi

Puhdista rumpu erityisillä ruostumattomalle teräkselle sopivilla tuotteilla.

- i** Noudata aina tuotepakkaukseen merkittyjä ohjeita. Älä käytä rummun puhdistuksessa happoa sisältäviä kalkinpoistoaineita, klooria tai rautaa sisältäviä hankausaineita tai teräsvillaa.

Suorita perusteellinen puhdistus seuraavasti:

1. Puhdista rumpu erityisillä ruostumattomalle teräkselle sopivilla tuotteilla.

- i** Noudata aina tuotepakkaukseen merkittyjä ohjeita.
2. Poista kaikki pyykkit koneesta.
 3. Kytke AutoDose -toiminto pois käytöstä pesu- ja huuhteluaineen käyttämiseksi.
 4. Lisää hiukan pesujauhetta tai erikoistuotetta manuaalisesti tyhjään

rumpuun mahdollisten jäämien huuhtelemiseksi pois.

- i** Näytössä voi aika ajoin ohjelman päätyttyä näkyä kuvake : "Rummun puhdistus" on tällöin suositeltavaa. Kun rumpu on puhdistettu, kuvake häviää.

14.8 Pesuainelokeron ja AutoDose-säiliöiden puhdistaminen

- !** **HUOMIO!** Lokeroissa olevien pesu-, lisä- ja huuhteluaineiden merkkiä tai tyyppiä ei saa vaihtaa ennen kuin molemmat lokerot on puhdistettu.

- i** Varmista ennen puhdistusta, että kaikki lokerot ovat tyhjiä.

Suorita seuraava puhdistus aika ajoin estääksesi pesuainejäämien kuivumisen, huuhteluaineen kovettumisen, homeen muodostumisen **pesuainelokeroon ja/tai nestemäisten lisäaineiden kuivumisen AutoDose-säiliöihin:**

1. Avaa pesuainelokerikko. Paina lukitusta kuvan mukaisesti ja vedä pesuainelokerikko ulos.

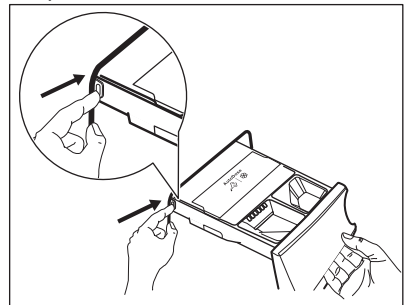

2. Irrota huuhteluainelokero ja nestemäisen pesuaineen lokero, jos se on olemassa.

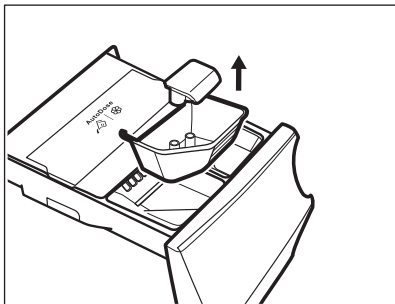
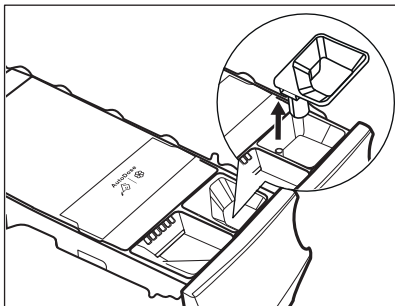

3. Avaa säiliöiden tyhjennystulpat ja tyhjennä ne pesualtaaseen.

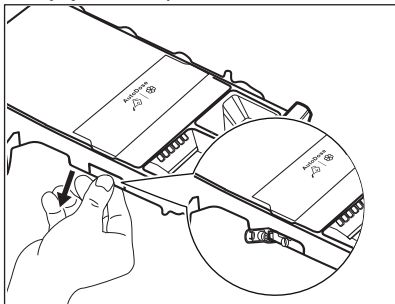

4. Paina takaosassa olevaa lukitusta kuvan mukaisesti ja nosta yläkansi irti.

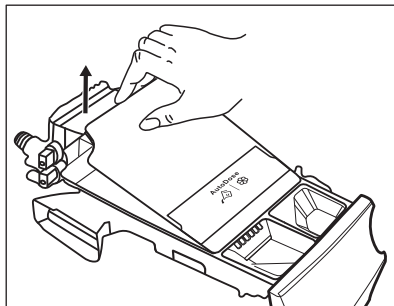
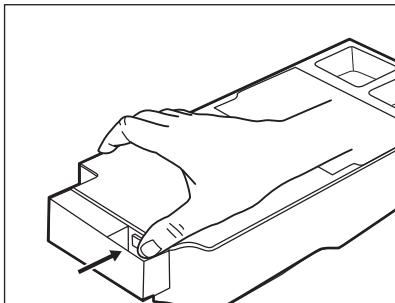

5. Pese lokerikko ja kaikki sen lokerot juoksevan veden alla.

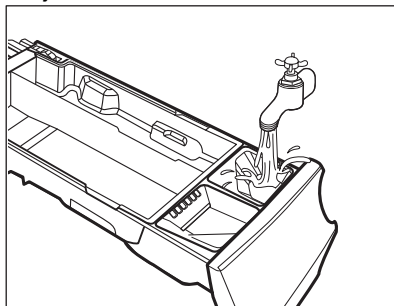

HUOMIO!

Älä käytä teräviä tai metallisia harjoja ja sienä.

6. Käännä lokerikko ylösalaisin ja avaa alakansi kuvan mukaisesti.

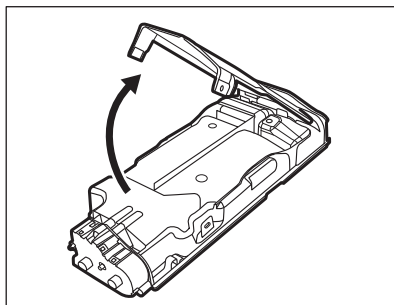

7. Varmista, että kaikki pesuainejäämät on poistettu kuljettimesta. Käytä ainoastaan pehmeitä kosteita liinoja.
8. Asenna alakansi takaisin paikoilleen kohdistamalla sen reiät lokerikon koukkuihin kuvan mukaisesti. Sulje se, kunnes se napsahtaa kiinni.

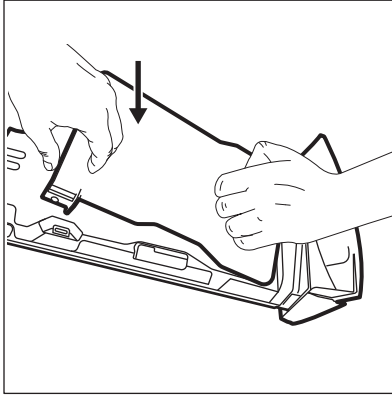

HUOMIO!
Paina alakannta kuvan mukaisesti. Varmista, että se on suljettu hyvin.

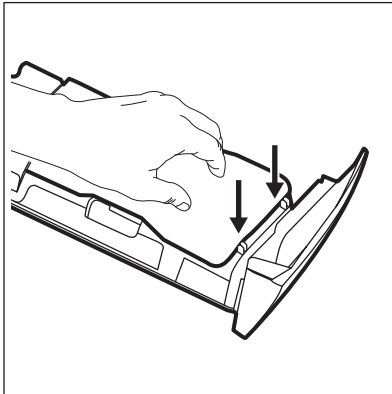

VAROITUS!
Pesuainelokeron takana olevia pumppuja tai antureita ei saa puhdistaa terävillä tai metallisilla harjoilla tai muilla välineillä. Käytä tarvittaessa ainoastaan pehmeitä kosteita liinoja.

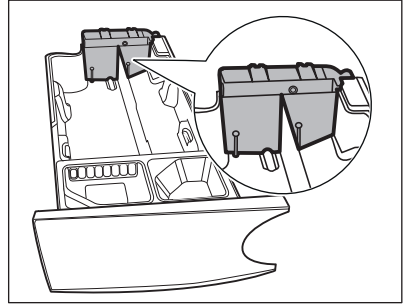

VAROITUS!

Jos säiliöiden takaosassa on jäätä, liota pesuainelokeroa lämpimässä vedessä. Älä käytä välineitä sen puhdistamiseen. Poista kahva ennen liottamista painamalla punaista painiketta ja liu'uttamalla kahvaa kuvan mukaisesti.

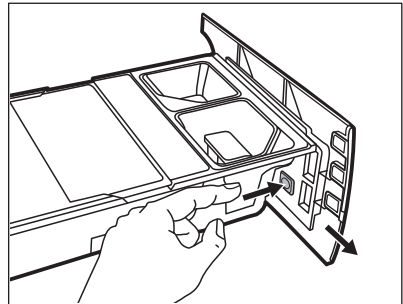

9. Varmista, että kaikki pesuainejäämät on poistettu syvennyksen ylä- ja alaosasta. Puhdista syvennys pienellä harjalla.

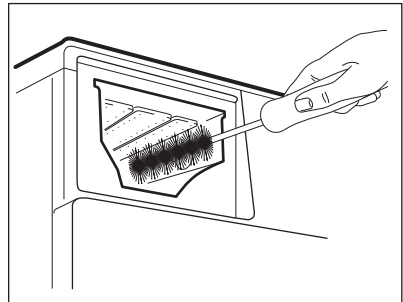

10. Asenna lokerikko takaisin seuraavasti:

- a. Asenna kahva, jos se on irti.
 - b. Asenna alakansi paikoilleen ja paina, kunnes se napsahtaa kiinni.
 - c. Asenna yläkansi säiliöiden lokeroon ja paina, kunnes se napsahtaa kiinni.
 - d. Asenna manuaalisen lokeron osat paikoilleen.
11. Aseta pesuainelokerikko ohjauksiskoihin ja sulje se kevyesti, kunnes se napsahtaa kiinni. Käynnistä huuhteluohjelma ilman pyykkiä.

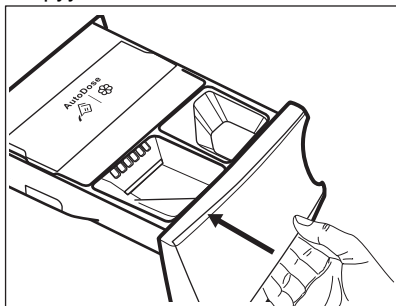

Palauta toiminnot täyttämällä säiliöt pesu- ja huuhteluaineella. Jos säiliöihin lisätään väärää lisäainetta, se voidaan ottaa helposti talteen lokeron molemmalla puolella olevan tyhjennystulpan avulla. Varmista ennen tyhjennystulppiin avaamista, että lokeron alle on asetettu astia tai sopivia keräysastioita nesteiden talteen ottamista varten. Sulje tulpat hyvin ennen säiliöiden täyttämistä uudelleen.

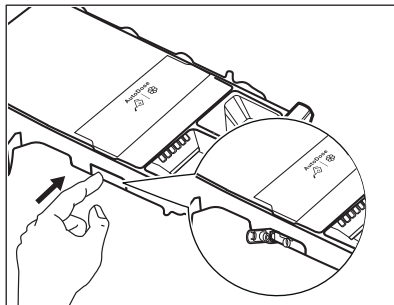

14.9 Tyhjennospumpun puhdistus



VAROITUS!

Irrota verkkopistoke verkkopistorasiasta.



Tarkista tyhjennospumpun suodatin säännöllisesti ja varmista, että se on puhdas.

Puhdista tyhjennospumppu, jos:

- Laite ei tyhjennä vettä.
- Rumpu ei pyöri.
- Laite päästää epätavallisen äänen tyhjennospumpun tukkeutumisen johdosta.
- Näytössä näkyy hälytyskoodi **E2 1**.



VAROITUS!

- Älä poista suodatinta laitteen ollessa käynnissä.
- Älä puhdista pumppua, jos laitteen vesi on kuumaa. Odota, kunnes vesi jäähtyy

Puhdista pumppu seuraavasti:

1. Avaa pumpun kansi.

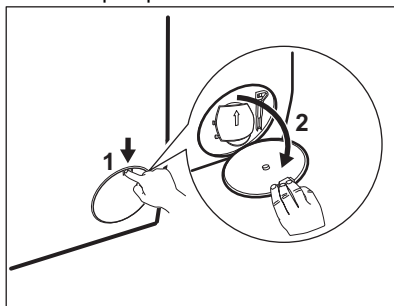

2. Aseta asianmukainen astia tyhjennyspumun aukon alapuolelle ulosvirtaavan veden ottamiseksi talteen.
3. Avaa syöttöputki alaspäin. Pidä aina lattiapyyhe lähetyviillä mahdollisen veden kuivaamiseksi suodattimen poistamisen aikana.

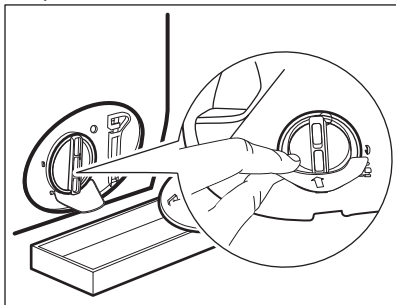

4. Käännä suodatinta 180 astetta vastapäivään sen avaamiseksi, älä kuitenkaan irrota sitä. Anna veden valua ulos.

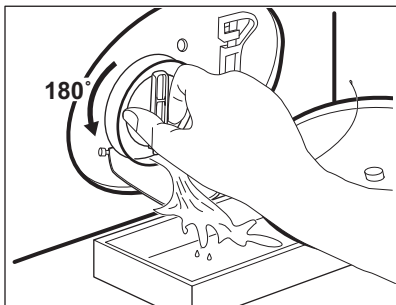

5. Kun astia on täynnä vettä, käännä suodatinta taaksepäin ja tyhjennä säiliö.
6. Toista vaiheet 4-5, kunnes vettä ei enää virtaa koneesta.
7. Irrota suodatin kiertämällä sitä vastapäivään.

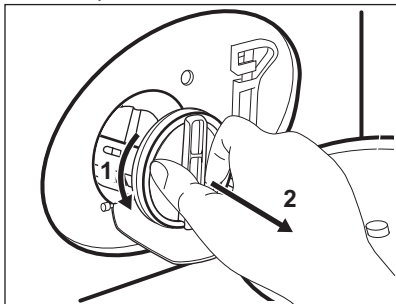

8. Poista tarvittaessa nukka ja esineet suodattimen syvennyksestä.
9. Tarkista, että pumpun siipipyörä pyörii esteettä. Mikäli se ei pyöri, ota yhteys valtuutettuun huoltoliikkeeseen.

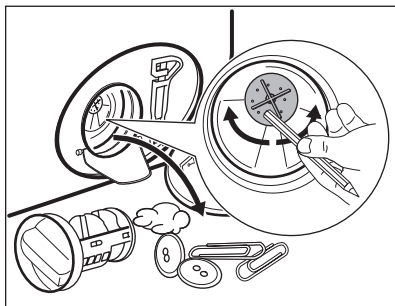

10. Puhdista suodatin hanaveden alla.

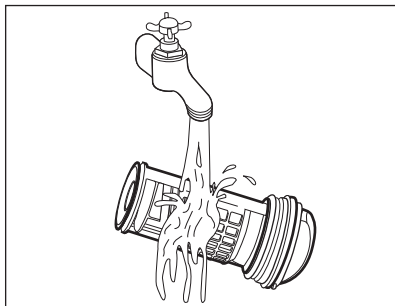

11. Asenna suodatin takaisin paikoilleen erityisiin ohjaimiin kiertämällä sitä myötäpäivään. Varmista, että kiristät suodattimen oikein vuotojen estämiseksi.

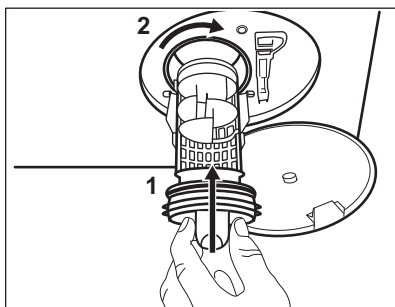

12. Sulje pumpun kansi.

1. Kaada pesuainelokeron päälokeroon 2 litraa vettä.
2. Aloita veden tyhjennys käynnistämällä ohjelma.

14.12 Suojeltava jäätymiseltä

Jos kone asennetaan alueelle, jossa lämpötila voi laskea 0 °C lämpötilaan tai sitä alhaisemmaksi, poista jäljelle jäänyt vesi vedenottoletkusta ja tyhjennyspumppusta.

1. Irrota pistoke pistorasiasta.
2. Sulje vesihana.

3. Aseta vedenottoletkun kaksi päätä astiaan ja anna veden valua letkusta ulos.
4. Tyhjennä tyhjennyspumppu. Katso hätätyhjennyksen ohjeet.
5. Kun tyhjennyspumppu on tyhjä, asenna vedenottoletku uudelleen.



VAROITUS!

Varmista, että lämpötila on yli 0 °C ennen kuin käytät laitetta uudelleen. Valmistaja ei ota vastuuta jäätymisvaurioista.

15. VIANMÄÄRITYS



VAROITUS!

Lue turvallisuutta koskevat luvut.

15.1 Hälytyskoodit ja mahdolliset toimintahäiriöt

Laitte ei käynnisty tai se pysähtyy toiminnan aikana. Yritä ensin etsiä ratkaisu ongelmaan (tutustu taulukoiden sisältöihin).



VAROITUS!

Kytke laite pois toiminnasta ennen tarkistuksien aloittamista.

Joidenkin ongelmien ilmetessä näytölle ilmestyy hälytyskoodi ja Start/Pause -painike saattaa vilkkua jatkuvasti:

Ongelma	Mahdollinen ratkaisu
<p>E 11</p> <p>Laitte ei täyty vedellä tarkoituksenmukaisesti.</p>	<ul style="list-style-type: none"> • Varmista, että vesihana on auki. • Varmista, että vedensyöttöpaine on riittävä. Tämän tiedon saat paikalliselta vesilaitokselta. • Varmista, ettei vesihana ole tukossa. • Varmista, ettei vedenottoletkussa ole vääntymiä, vaurioita tai taittumuksia. • Varmista, että vedenottoletkun liitos on tehty oikein. • Varmista, etteivät vedenottoletkun sihti ja venttiilin sihti ole tukossa. Katso kohta "Hoito ja puhdistus".

E21 Laite ei tyhjennä vettä.	<ul style="list-style-type: none"> • Varmista, ettei pesualtaan hana ole tukossa. • Varmista, ettei vedenottoletkussa ole vääntymiä tai taittumia. • Tarkista tyhjennyssihti tukoksen varalta. Puhdista sihti tarvittaessa. Katso kohta "Hoito ja puhdistus". • Tarkista, että tyhjennysletku on liitetty oikein. • Aseta tyhjennysohjelma, jos olet asettanut ohjelman, johon ei sisälly tyhjennysvaihetta. Jos tyhjennysohjelmaa ei ole käytettävissä ohjelmavalitsimessa, voit asettaa sen sovelluksesta. • Aseta tyhjennysohjelma, jos olet asettanut valinnan, joka päättyy siihen, että altaaseen jää vettä.
E41 Laitteen luukku on avoinna tai luukku ei ole suljettu kunnolla.	<ul style="list-style-type: none"> • Varmista, että se on suljettu hyvin.
E91 Sisäinen virhe. Laitteen elektronisten osien välillä ei ole yhteyttä.	<ul style="list-style-type: none"> • Ohjelmaa ei ole suoritettu oikein loppuun tai laite pysähtyi liian aikaisin. Kytke laite päälle ja pois päältä. • Jos hälytyskoodi tulee uudelleen näkyviin, ota yhteyttä valtuutettuun huoltoliikkeeseen.
EH1: Virransyötön taajuus on käyttöalueen ulkopuolella.	
EH2: Syöttöjännite on liian korkea.	
EH3: Syöttöjännite on liian matala.	
EF3 Ylivuotosuojalaite on käytössä.	<ul style="list-style-type: none"> • Irrota laite verkosta ja sulje vesihana. Ota yhteyttä valtuutettuun huoltopalveluun.

Jos näytössä näkyy muita hälytyskoodeja, kytke laite toimintaan ja pois toiminnasta. Jos ongelma toistuu, ota yhteyttä valtuutettuun huoltoliikkeeseen.

Jos ongelma pesukoneessa on jokin muu, tutustu oheiseen taulukkoon löytääksesi mahdollisen ratkaisun.

Ongelma	Mahdollinen ratkaisu
Ohjelma ei käynnisty.	<ul style="list-style-type: none"> • Varmista, että pistoke on kiinnitetty pistorasiaan. • Varmista, että laitteen luukku on suljettu. • Varmista, että sulakerasian sulake on ehjä. • Varmista, että painiketta Start/Pause on kosketettu. • Jos ajastin on asetettu, peruuta ajastus tai odota, kunnes ajanlaskenta on kulunut umpeen. • Varmista, että pesuainelokerikko on suljettu hyvin. • Poista lapsilukko käytöstä, jos se on päällä. • Tarkista, että nuppi käännetty valitun ohjelman kohdalle.
Laite täyttyy vedellä ja tyhjenee välittömästi.	<ul style="list-style-type: none"> • Varmista, että tyhjennysletku on oikeassa asennossa. Letku saattaa olla liian matalalla. Lue osio "Asennusohjeet".

Ongelma	Mahdollinen ratkaisu
Linkousvaihe ei toimi tai pesuohjelma kestää normaalia pidempään.	<ul style="list-style-type: none"> • Aseta linkousohjelma. Jos tyhjennysohjelmaa ei ole käytettävissä ohjelmavalitsimessa, voit asettaa sen sovelluksesta. • Tarkista tyhjennysihti tukoksen varalta. Puhdista sihti tarvittaessa. Katso kohta "Hoito ja puhdistus". • Säädä altaassa oleva pyykki käsin ja käynnistä linkousvaihe uudelleen. Ongelma voi johtua epätasapainosta.
Lattialla on vettä.	<ul style="list-style-type: none"> • Varmista vesiletkujen liitosten tiiviisy ja että vuotoja ei ole. • Varmista, että veden tulo- ja tyhjennysletkut ovat ehjiä. • Varmista, että käytät asianmukaista pesuainetta ja että käyttömäärä on oikea.
Laitteen kansi ei avaudu.	<ul style="list-style-type: none"> • Varmista, ettet ole valinnut pesuohjelmaa, joka jättää veden koneeseen. • Varmista, että pesuohjelma on päättynyt. • Aseta tyhjennys- tai linkoustoiminto, jos rummussa on vettä. Jos linkous- ja tyhjennysohjelmat eivät ole käytettävissä ohjelmavalitsimessa, voit asettaa sen sovelluksesta. • Varmista, että laite on kytketty verkkoon. • Tämä ongelma voi johtua laitteen toimintahäiriöstä. Ota yhteyttä valtuutettuun huoltopalveluun. • Varmista, että x ei ole kytketty päälle. Kytke se pois päältä.
Langattoman yhteyden merkkivalo ei näy näyttössä. 📶.	<ul style="list-style-type: none"> • Tarkista langaton signaali. • Varmista, että langaton yhteys toimii. Katso kappale "Pesukoneen langattoman yhteyden määrittäminen" luvussa "Wi-Fi-yhteyden asettaminen". • Tarkista kotiverkko ja reititin. • Käynnistä reititin uudelleen. • Ota yhteyttä langattoman yhteyden palveluntarjoajaan, jos langattomassa verkossa esiintyy edelleen ongelmia.
Sovellus ei saa yhteyttä laitteeseen.	<ul style="list-style-type: none"> • Tarkista langaton signaali. • Tarkista, onko älylaitetta yhdistetty langattomaan verkkoon. • Tarkista kotiverkko ja reititin. • Käynnistä reititin uudelleen. • Ota yhteyttä langattoman verkon palveluntarjoajaan, jos langattomassa verkossa esiintyy ongelmia. • Laite tai älylaite tai molemmat on tarpeen konfiguroida uudelleen, koska uusi reititin on asennettu tai reitittimen määrittäminen on muutettu.
Sovellus ei saa usein yhteyttä laitteeseen.	<ul style="list-style-type: none"> • Varmista, että langaton signaali ylittää laitteeseen. Kokeile siirtää kotisi reititin mahdollisimman lähelle laitetta tai harkitse langattoman verkon kantaman laajentimen hankkimista. • Varmista, ettei mikroaaltouuni aiheuta häiriötä langattomaan signaaliin. Kytke mikroaaltouuni pois päältä. Vältä käyttämästä mikroaaltouunia ja kaukosäädintä samanaikaisesti.

Ongelma	Mahdollinen ratkaisu
Näytössä näkyy  . Kaikki muut painikkeet ovat pois päältä, paitsi On/Off.	<ul style="list-style-type: none"> • Laite lataa mahdollisia päivityksiä. Odota kunnes tämä vaihe on valmis. Jos sammutat laitteen päivityksen aikana, se jatkaa päivitystä, kun käynnistät sen uudelleen.
Laitteesta kuuluu poikkeavia ääniä ja se tärisee.	<ul style="list-style-type: none"> • Varmista, että laitteen tasapainotus on kunnossa. Lue osio "Asennusohjeet". • Varmista, että pakkauksen ja/tai kuljetuksen aikana asennettuina olleet pultit on poistettu. Lue osio "Asennusohjeet". • Lisää pyykkiä rumpuun. Pyykkimäärä saattaa olla riittämätön.
Ohjelman kesto pitenee tai lyhenee ohjelman toiminnan aikana.	<ul style="list-style-type: none"> • Tällöin ProSense System säätelee ohjelman kestoa pyykin tyyppin ja määrän mukaan. Katso kohta ProSense System "Täytömääräntunnistus" luvusta "Päivittäinen käyttö".
Pesutulokset eivät ole tyydyttäviä.	<ul style="list-style-type: none"> • Lisää pesuaineen määrää tai käytä jotain muuta pesuainetta. • Käytä erityistuotteita poistaaksesi sitkeät tahrat ennen varsinaista pyykin pesua. • Varmista, että valitset oikean pesulämpötilan. • Vähennä pyykin määrää. • Kun käytät AutoDose-säiliötä, varmista, etteivät ne ole tyhjiä. • Kun käytät AutoDose-säiliötä, varmista, että noudatat esiase-tettua pesu-/huuhteluaineen annostelua. Katso "Perusasetukset"-osio luvusta "AutoDose-tekniikka". • Varmista, että olet puhdistanut AutoDose-säiliöt ennen kuin käytät muuta pesuaine-, huuhteluaine- tai lisäainemerkkiä tai -tyyppiä.
Liikaa vaahtoa rummussa pesuohjelman aikana.	<ul style="list-style-type: none"> • Vähennä pesuaineen määrää. • Kun käytät AutoDose-säiliötä, varmista, että noudatat esiase-tettua pesu-/huuhteluaineen annostelua. Katso "Perusasetukset"-osio luvusta "AutoDose-tekniikka".
Pesu-/huuhteluaineen taso ei laske AutoDose-säiliöissä pesun jälkeen.	<ul style="list-style-type: none"> • Tämä on normaalia: säiliöt ovat kohtalaisen suuria ja pesuaineen kulutusta ei välttämättä ole helppo huomata.

Käynnistä laite tarkastuksen jälkeen. Ohjelma jatkaa siitä pisteestä, mihin se jäi.

Jos ongelma toistuu, ota yhteys valtuutettuun huoltoliikkeeseen.

Huoltoliikkeen tarvitsemat perustiedot löydät laitteen arvokilvestä.

16. KULUTUSARVOT

16.1 Johdanto



Linkistä www.theenergylabel.eu saat lisätietoa energialuokkamerkinnästä.



Laitteen mukana toimitetun energialuokkamerkinnän QR-koodi sisältää linkin verkkosivustolle, jossa on EU EPREL -tietokannassa olevat laitteen suorituskykytiedot. Säilytä energialuokkamerkintää yhdessä käyttöohjeen ja kaikkien muiden tämän laitteen mukana toimitettujen asiakirjojen kanssa.

Joitakin tietoja on saatavilla myös EPREL:issä käyttämällä linkkiä <https://eprel.ec.europa.eu> sekä laitteen arvokilpeen merkittyä mallin nimeä ja tuotenumeroa. Katso arvokilven sijainti kohdasta "Laitteen kuvaus".

16.2 Symbolien selitys

kg	Pyykkimäärä.	tt:mm	Ohjelman kesto.
kWh	Energiankulutus	°C	Pyykin lämpötila.
Litraa	Vedenkulutus.	kier- rosta minuu- tissa	Linkousnopeus.
%	Jäännöskosteus linkousvaiheen päättyessä. Mitä korkeampi linkousnopeus, sitä korkeampi äänenvoimakkuus ja sitä vähäisempi jäljelle jäävä kosteus.		



Arvot ja ohjelman kesto voivat vaihdella erilaisten olosuhteiden mukaan (esim. huoneen lämpötila, veden lämpötila ja paine, täyttömäärä ja pyykin laatu, syöttöjännite) sekä muuttaessa ohjelman oletusasetuksia.

16.3 Euroopan unionin komission asetuksen 2019/2023 mukaisesti

Eco 40-60 ohjelma	kg	kWh	Litraa	tt:mm	%	°C	kierros- ta mi- nuutis- sa ¹⁾
Täysi koneellinen	9	0.760	64.0	3:40	53.00	33	1351
Puolikoneellinen	4,5	0.440	47.0	2:45	53.00	27	1351

Eco 40-60 ohjelma	kg	kWh	Litraa	tt:mm	%	°C	kierrosta minuutissa ¹⁾
Neljänneskoneellinen	2,5	0.300	39.0	2:35	54.00	26	1351

¹⁾ Suurin linkousnopeus.

Virrankulutus eri tiloissa

Pois päältä (W)	Valmiustila (W)	Ajastettu käynnistymisen (W)	Valmiustila verkkoon yhdistettynä (W)
0.50	0.50	4.00	2.00 ¹⁾

Aika pois päältä/valmiustilaan on enintään 15 minuuttia.

¹⁾ Yhdistetyn toiminnon vuosittainen energiankulutus on noin 17,5 kWh. Tämän toiminnon yhteys voidaan katkaista luvun "Wi-Fi-yhteyden asettaminen" ohjeita noudattamalla.

16.4 Yleiset ohjelmat



Kyseiset arvot ovat ainoastaan viitteellisiä.

Ohjelma	kg	kWh	Litraa	tt:mm	%	°C	kierrosta minuutissa ¹⁾
Puuvilla ²⁾ 95 °C	9	2.75	85.0	4:00	52.00	85	1400
Puuvilla 60 °C	9	1.65	80.0	3:30	52.00	55	1400
Puuvilla ³⁾ 20 °C	9	0.35	80.0	3:00	52.00	20	1400
Synteettiset 40 °C	4	0.85	75.0	2:30	35.00	40	1200
Hellävarainen ⁴⁾ 30 °C	2	0.35	60.0	1:25	35.00	30	1200

Ohjelma	kg	kWh	Litraa	tt:mm	%	°C	kierros- ta mi- nuutis- sa ¹⁾
Villa 30 °C	1,5	0.30	70.0	1:05	30.00	30	1200

- 1) Linkousnopeuden viiteilmaisin.
- 2) Sopii erittäin likaisten tekstiilien pesemiseen.
- 3) Soveltuu hieman likaantuneen puuvilla-, synteettisen ja sekapyökin pesuun.
- 4) Suorittaa lisäksi vähän likaisen pyökin pikapesun.

17. PIKAOPAS

17.1 Päivittäinen käyttö

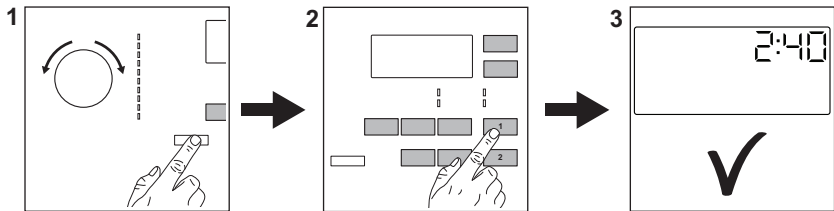

Kiinnitä pistoke pistorasiaan.

Avaa vesihana.

Lisää pyykki koneeseen.

Lisää pesuaine ja muut lisäaineet pesuainelokeron oikeisiin lokeroihin.

1. Kytke laite toimintaan painamalla **On/Off** -painiketta. Käännä ohjelmanvalitsinta haluamasi ohjelman asettamiseksi.

2. Aseta haluamasi lisätoiminnot (1) painamalla vastaavia kosketuspainikkeita. Käynnistä ohjelma koskettamalla painiketta **Start/Pause** (2) -painiketta.

3. Laite käynnistyy. Poista pyykki ohjelman päätyttyä.



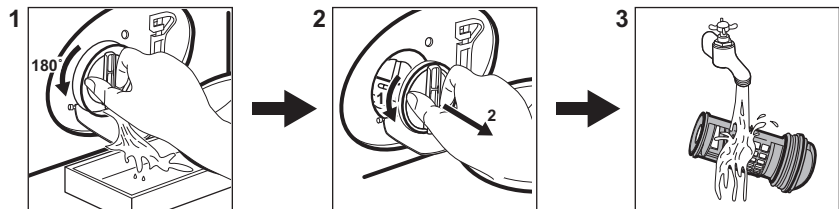

Kytke laite pois toiminnasta painamalla **On/Off** -painiketta.

17.2 Tyhjennuspumpun suodattimen puhdistaminen



Puhdista suodatin säännöllisesti ja erityisesti silloin, kun näytössä näkyy hälytyskoodi .

17.3 Ohjelmat



Ohjelmat	Täyttö	Tuotekuvaus
MixLoad 69min	5 kg	Puuvilla ja synteettiset vaatteet. Tehokas ohjelma, joka takaa hyvän pesutuloksen lyhyessä ajassa.
Eco 40-60	9 kg.	Valkoinen ja värillinen puuvilla. Normaaliikainen pyykki.
Puuvilla	9 kg	Valkoinen ja värillinen puuvilla.
Synteettiset	4 kg	Siliävät tai sekapyykki.
Hellävarainen	2 kg	Arkalaatuiset tekstiilit, kuten akryyli, viskoosi, polyesteri.
Villa  	1,5 kg	Konepestävä villa ja käsin pestävä villa ja hienopyykki.
20 min. - 3 kg	3 kg	Puuvillavaatteet ja tekokuitu, vähän likaiset tai kerran käytetyt.
Outdoor 	2,5 kg ¹⁾ 1 kg ²⁾	Nykyaikaiset ulkoilu-urheiluvaatteet.
Hygienia  	9 kg	Valkoinen puuvilla. Tämä ohjelma poistaa yli 99,99 % bakteereista ja viruksista ³⁾ . Lisäksi se takaa asianmukaisen vähennyksen allergeenien määrässä.
Koneen puhdistus	-	Huolto-ohjelma rummun puhdistamiseksi.

1) Pesuohjelma.

2) Pesuohjelma ja vettä hylkivän pinnan käsittelyvaihe.

3) Testattu lajeilla Staphylococcus aureus, Enterococcus faecium, Candida albicans, Pseudomonas aeruginosa ja MS2 Bacteriophage ulkopuolisen tahon suorittamassa testissä, jonka suoritti Swisstest Test-materialien AG v. 2021 (Testiraportti nro 202120117).

18. YMPÄRISTÖNSUOJELU

Kierrätä materiaalit, jotka on merkitty merkillä . Kierrätä pakkaus laittamalla se asianmukaiseen kierrätysastiaan. Suojele ympäristöä ja ihmisten terveyttä kierrättämällä sähkö- ja elektroniikkaromut. Älä hävitä merkillä .

merkittyjä kodinkoneita kotitalousjätteen mukana. Palauta tuote paikalliseen kierrätyskeskukseen tai ota yhteyttä paikalliseen viranomaiseen.

www.aeg.com/shop



135975170-A-032023

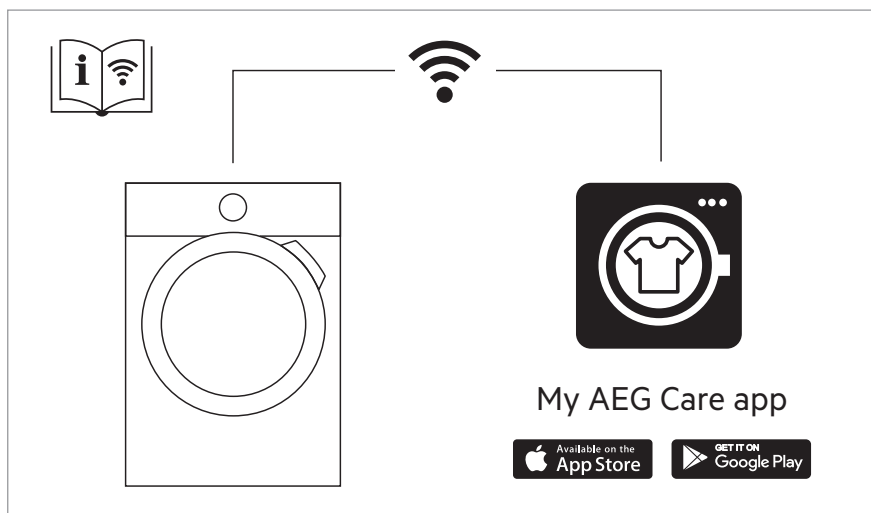

The software in this product contains components that are based on free and open source software. AEG gratefully acknowledges the contributions of the open software and robotics communities to the development project.

To access the source code of these free and open source software components whose license conditions require publishing, and to see their full copyright information and applicable license terms, please visit: <http://aeg.opensourcerepository.com> (folder NIUS)

AEG