

USER MANUAL



INDHOLDSFORTEGNELSE

1. OM SIKKERHED.....	2
2. SIKKERHEDSANVISNINGER.....	4
3. PRODUKTBESKRIVELSE.....	6
4. BETJENINGSPANEL.....	7
5. PROGRAMMER.....	8
6. TILVALG.....	10
7. INDSTILLINGER.....	11
8. FØR FØRSTE ANVENDELSE.....	14
9. DAGLIG BRUG.....	15
10. RÅD OG TIPS.....	17
11. VEDLIGEHOEDELSSE OG RENGØRING.....	19
12. FEJLFINDING.....	22
13. TEKNISKE OPLYSNINGER.....	26
14. MILJØHENSYN.....	26

TIL PERFEKTE RESULTATER

Tak, fordi du valgte dette AEG-produkt. Vi har skabt det for at give dig upåklagelig ydeevne i mange år med innovative teknologier, som gør livet lettere – funktioner, som du måske ikke finder på almindelige apparater. Brug et par minutter på at læse mere – så du kan få det bedste ud af det.

Besøg vores hjemmeside for at:



få rådgivning, brochurer, fejlfinding, service- og reparationsinformation:
www.aeg.com/support



Registrér dit produkt for at få bedre service:
www.registeraeg.com



Køb tilbehør, forbrugsvarer og originale reservedele til dit apparat:
www.aeg.com/shop

KUNDEPLEJE OG SERVICE

Brug altid originale reservedele.

Sørg for at have følgende data klar, når du kontakter vores autoriserede servicecenter: Model, PNC, serienummer.

Oplysningerne findes på typeskiltet.

⚠ Advarsel/forsigtig-sikkerhedsanvisninger

ℹ Generelle oplysninger og råd

🌿 Miljøoplysninger

Ret til ændringer uden varsel forbeholdes.

1. ⚠ OM SIKKERHED

Læs brugsanvisningen grundigt, før apparatet installeres og tages i brug. Producenten påtager sig intet ansvar for

eventuelle skader, der er resultatet af forkert installation eller brug. Opbevar altid brugsanvisningen på et sikkert og tilgængeligt sted til senere opslag.

1.1 Sikkerhed for børn og andre udsatte personer

- Apparatet må kun bruges af børn fra 8 år og opefter samt af personer med nedsat fysisk, sensorisk eller psykisk funktionsevne, eller som mangler den nødvendige erfaring eller viden, hvis de er under opsyn eller er blevet instrueret i at bruge apparatet på en sikker måde samt forstår de farer, det indebærer.
- Børn på mellem 3 og 8 år og personer med omfattende og komplekst handicap skal holdes på afstand af apparatet, medmindre de overvåges konstant.
- Børn på under 3 år skal holdes på afstand af apparatet, medmindre de overvåges konstant.
- Lad ikke børn lege med apparatet.
- Opbevar vaskemidler utilgængeligt for børn.
- Lad ikke børn og husdyr komme tæt på apparatet, mens lågen er åben.
- Børn må ikke udføre rengøring og vedligeholdelse på produktet uden opsyn.

1.2 Generel sikkerhed

- Dette apparat er beregnet til husholdningsbrug eller lignende brug såsom:
 - fælleshuse, kantineområder i butikker, på kontorer og i andre arbejdsmiljøer
 - af kunder på hoteller, moteller, bed & breakfast og andre typer beboelse.
- Apparatets specifikationer må ikke ændres.
- Driftsvandtrykket (minimum og maksimum) skal være mellem 0.5 (0.05) / 10 (1.0) bar (MPa)
- Følg det maksimale antal af 9 kuverter.
- Hvis strømledningen er beskadiget, skal den af sikkerhedsgrunde udskiftes af producenten, det

autoriserede servicecenter eller en tekniker med tilsvarende kvalifikationer.

- **ADVARSEL:** Knive og andre redskaber med skarpe spidser skal sættes i kurven med spidserne nedad eller lægges vandret.
- Lad ikke apparatet stå uden opsyn med åben låge, da nogen ved et uheld kan træde på den.
- Sluk for maskinen, og tag stikket ud af kontakten inden vedligeholdelse.
- Brug ikke højtryksrensere og/eller damp til at rengøre apparatet.
- Hvis apparatet har ventilationsåbninger i bunden, må de ikke tildækkes af f.eks. et tæppe.
- Apparatet skal sluttes til vandforsyningen ved hjælp af de medfølgende slangesæt. Gamle slangesæt må ikke genbruges.

2. SIKKERHEDSANVISNINGER

2.1 Installation



ADVARSEL!

Apparatet må kun installeres af en sagkyndig.

- Fjern al emballagen.
- Undlad at installere eller bruge et beskadiget apparat.
- Brug ikke apparatet, inden det monteres i den indbyggede struktur, pga. sikkerhed.
- Følg installationsvejledningen, der følger med apparatet.
- Vær altid forsigtig, når du flytter apparatet, da det er tungt. Brug altid sikkerhedshandsker og lukket fodtøj.
- Stil eller brug ikke apparatet et sted, hvor temperaturen kommer under 0 °C.
- Installér apparatet et sikkert og velegnet sted, der opfylder installationskrav.

2.2 EI-forbindelse



ADVARSEL!

Risiko for brand og elektrisk stød.

- Advarsel: Dette apparat er designet til at blive installeret/forbundet til en jordforbindelse i bygningen.
- Sørg for, at parametrene på typeskiltet er kompatible med nettilslutningens elektriske mærkeværdier.
- Brug altid en korrekt monteret lovlig stikkontakt.
- Brug ikke multistikadaptere og forlængerledninger.
- Pas på, du ikke beskadiger netstikket og netledningen. Hvis der bliver behov for at udskifte netledningen, skal det udføres af vores autoriserede servicecenter.
- Sæt først netstikket i stikkontakten ved installationens afslutning. Sørg for, at der er adgang til elstikket efter installationen.
- Undgå at slukke for apparatet ved at trække i netledningen. Tag altid selve netstikket ud af kontakten.

- Dette apparat er forsynet med et 13 A-netstik. Hvis sikringen i netstikket skal udskiftes, skal du bruge en sikring på 13 A ASTA (BS 1362) (kun Storbritannien og Irland).

2.3 Tilslutning, vand

- Beskadig ikke vandslangerne.
- Før du tilslutter til nye rør, rør, der ikke har været brugt i lang tid, hvor der er udført reparationsarbejde eller monteret nye enheder (vandmålere osv.), skal du lade vandet løbe, indtil det er klart og rent.
- Sørg for, at der ikke er synlige vandlækager under og efter første brug af apparatet.
- Tilløbsslangen har en sikkerhedsventil og en kappe med et indvendigt elkabel.

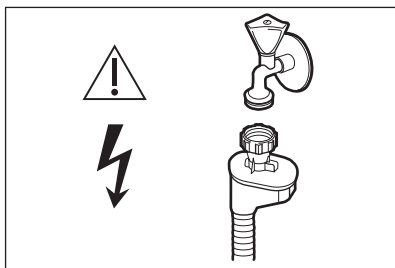

ADVARSEL!
Højspænding.

- Hvis tilløbsslangen beskadiges, skal vandhanen straks lukkes, og stikket tages ud af stikkontakten. Kontakt det autoriserede servicecenter for at få udskiftet tilløbsslangen.

2.4 Brug

- Læg ikke brændbare produkter eller genstande, der er våde med brændbare produkter i nærheden af eller på apparatet.
- Maskinopvaskemidler er farlige. Følg sikkerhedsanvisningerne på pakken til opvaskemidlet.
- Drik og leg ikke med vandet i maskinen.
- Tag ikke opvasken ud af maskinen, før opvaskeprogrammet er slut. Der kan være nogle sæberester tilbage på tallerknerne.

- Undlad at opbevare genstande eller lægge tryk på maskinens åbne låge.
- Maskinen kan frigøre varm damp, hvis du åbner lågen, mens et program er i gang.

2.5 Service

- Kontakt det autoriserede servicecenter for at få repareret apparatet. Brug kun originale reservedele.
- Bemærk, at hvis man selv reparerer apparatet, eller får det repareret af en ikke-fagperson, kan det have sikkerhedsmæssige konsekvenser og vil muligvis gøre garantien ugyldig.
- Følgende reservedele er tilgængelige i 7 år efter, at modellen er udgået: motor, cirkulationspumpe og afløbspumpe, varmelegemer og varmelegemer, herunder varmepumper, rørføring og relateret udstyr samt slanger, ventiler, filtre og aquastop, strukturelle og indvendige dele relateret til lågesamlinger, printede kredsløbskort, elektroniske display, trykkontakter, termostater og sensorer, software og firmware samt reset-software. Bemærk, at nogle af disse reservedele kun er tilgængelige for fagudlærte reparatører, og at ikke alle reservedele er relevante for alle modeller.
- Følgende reservedele er tilgængelige i 10 år efter, at modellen er udgået: lågehængslet og tætninger, andre pakninger, spulearme, afløbsfiltre, indvendige stativer og plastekstraudstyr såsom kurve og låg.
- Vedrørende lampe(rne) i dette produkt og reservedelslamper, der sælges separat: Disse lamper er beregnet til at modstå ekstreme fysiske forhold i husholdningsapparater, såsom temperatur, vibration, fugt, eller er beregnet til at signalere information om apparatets driftsstatus. De er ikke beregnet til at blive brugt i andre apparater, og de er ikke velegnede til belysning af rum.

2.6 Bortskaffelse



ADVARSEL!

Risiko for personskade eller kvælning.

- Tag stikket ud af kontakten.
- Klip elledningen af, og kassér den.
- Fjern lågens lås, så børn og kæledyr ikke kan blive lukket inde i apparatet.

3. PRODUKTBESKRIVELSE

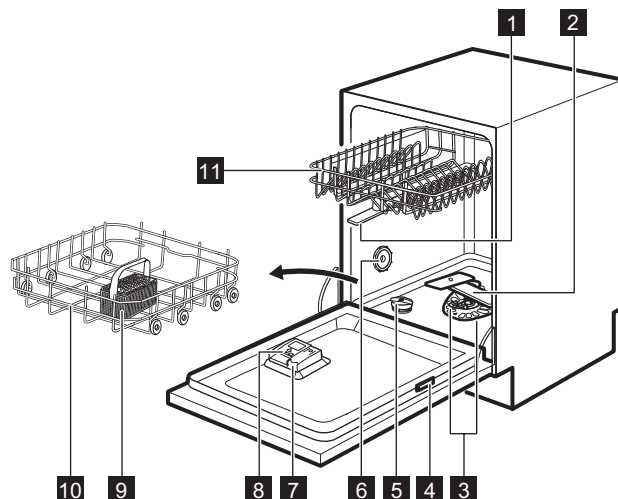

1 Øverste spulearme

2 Nederste spulearm

3 Filtre

4 Typeskilt

5 Saltbeholder

6 Udluftning

7 Kammer til afspændingsmiddel

8 Opvaskemiddeldispenser

9 Bestikkurv

10 Nederste kurv

11 Øverste kurv







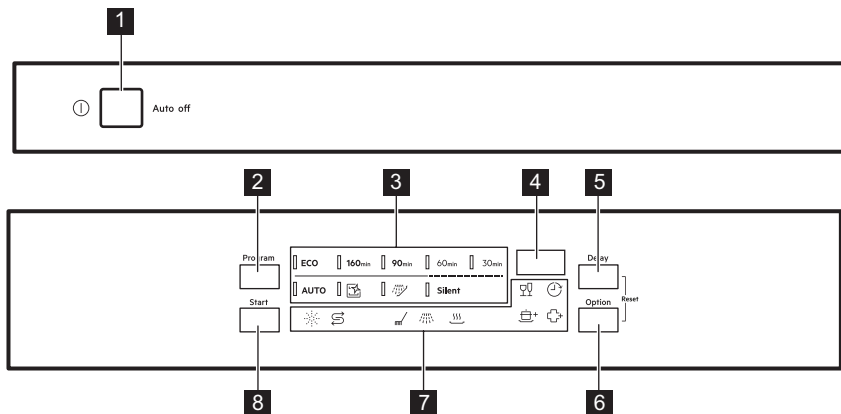



Grafikken er en generel oversigt. Få flere oplysninger i andre kapitler og/eller dokumenter, der fulgte med apparatet.

4. BETJENINGSPANEL



- | | |
|-------------------------------|----------------------|
| 1 Til-/fra-knap | 6 Option-knap |
| 2 Program-knap | 7 Lamper |
| 3 Programkontrollamper | 8 Start-knap |
| 4 Display | |
| 5 Delay-knap | |

4.1 Kontrollamper



Kontrollampe	Beskrivelse
	Kontrollampe for salt. Er tændt, når saltbeholderen skal genfyldes. Den er altid slukket, mens programmet er i gang.
	Lampe for afspændingsmiddel. Lyser, når kammeret til afspændingsmiddel skal genfyldes. Den er altid slukket, mens programmet er i gang.
	Kontrollampe for vaskefase. Lyser, når opvasketrinnet er i gang.
	Kontrollampe for skyllefase. Lyser, når skylletrinnet er i gang.
	Lampe for tørrefase. Den er tændt, når du vælger et program med tørrefasen. Den blinker, når tørrefasen er i gang.
	Delay kontrollampe. Den er tændt, når du indstiller senere start.
	GlassCare kontrollampe.
	ExtraPower kontrollampe.

Kontrolllampe	Beskrivelse
	ExtraHygiene kontrollampe.

5. PROGRAMMER

Rækkefølgen af programmerne i tabellen afspejler muligvis ikke deres sekvens på kontrolpanelet.

Program	Fyldning af opvaskemaskine	Graden af snavs	Programfaser	Valgmuligheder
ECO ¹⁾	Service, bestik, gryder, pander	Normal, let indtørret	<ul style="list-style-type: none"> • Forvask • Opvask 50 °C • Mellemskylning • Endelig skylning 55 °C • Tørring • AirDry 	<ul style="list-style-type: none"> • ExtraPower • GlassCare • ExtraHygiene
160min	Service, bestik, gryder, pander	Normalt til meget indtørret snavs	<ul style="list-style-type: none"> • Forvask • Opvask 60 °C • Mellemskylning • Endelig skylning 60 °C • Tørring • AirDry 	<ul style="list-style-type: none"> • ExtraPower • GlassCare • ExtraHygiene
90min	Service, bestik, gryder, pander	Normal, let indtørret	<ul style="list-style-type: none"> • Opvask 60 °C • Mellemskylning • Endelig skylning 55 °C • Tørring • AirDry 	<ul style="list-style-type: none"> • ExtraPower • GlassCare • ExtraHygiene
60min	Service, bestik	Frisk, let indtørret	<ul style="list-style-type: none"> • Opvask 60 °C • Mellemskylning • Endelig skylning 50 °C • AirDry 	<ul style="list-style-type: none"> • ExtraPower • GlassCare • ExtraHygiene
30min	Service, bestik	Frisk	<ul style="list-style-type: none"> • Opvask 50 °C • Mellemskylning • Endelig skylning 50 °C • AirDry 	<ul style="list-style-type: none"> • ExtraPower • GlassCare • ExtraHygiene
AUTO ²⁾	Service, bestik, gryder, pander	Alt	<ul style="list-style-type: none"> • Forvask • Opvask 50 - 60 °C • Mellemskylning • Endelig skylning 60 °C • Tørring • AirDry 	<ul style="list-style-type: none"> • ExtraPower • GlassCare • ExtraHygiene

Program	Fyldning af opvaskemaskine	Graden af snavs	Programfaser	Valgmuligheder
 3)	Ingen	Rengøring af apparatet indvendigt	<ul style="list-style-type: none"> • Rengøring ved 70 °C • Mellemskylning • Slutskylning • AirDry 	
 4)	Alt	Alle	<ul style="list-style-type: none"> • Forvask 	
Silent 5)	Service, bestik	Normalt snavsset	<ul style="list-style-type: none"> • Forvask • Opvask 60 °C • Mellemskylning • Endelig skylning 60 °C • Tør • AirDry 	

1) Dette program tilbyder det mest effektive vand- og energiforbrug til service og bestik med normalt snavs. Dette er standardprogrammet til testgennemførsler. Dette program bruges til at vurdere overholdelse af forordningen om miljøvenligt design (EU) 2019/2022.



2) Maskinen registrerer graden af snavs og mængden af genstande i kurvene. Temperatur, mængden af vand, energiforbruget og programtiden justeres automatisk.

3) Dette program er beregnet til at rense maskinens inderside effektivt. Det fjerner ophobninger af kalk og fedt. Programmet bør køres mindst én gang hver anden måned med et afkalkningsmiddel eller et rengøringsprodukt, der er beregnet til opvaskemaskiner, og med en tom maskine.

4) Med dette program kan du hurtigt skylle madrester af tallerkener og forhindrer, at der dannes lugte i maskinen. Brug ikke opvaskemiddel med dette program.

5) Dette er det mest støjsvage program. Opvaskepumpen kører ved meget lav hastighed for at reducere støjen, der genereres af maskinen. Programmet varer længe på grund af den lave hastighed.

5.1 Forbrugsværdier

Program ^{1) 2)}	Vand (l)	Energi (Kwh)	Varighed (min.)
ECO	9.9	0.704	240
160 _{min}	8.8 - 10.8	0.854 - 1.043	160
90 _{min}	8.5 - 10.4	0.743 - 0.909	90
60 _{min}	8.2 - 10	0.628 - 0.767	60
30 _{min}	7.9 - 9.7	0.543 - 0.664	30
AUTO	8.0 - 10.7	0.683 - 1.047	120 - 170
	7.4 - 8.9	0.396 - 0.484	60
	2.8 - 3.4	0.011 - 0.014	15

Program ^{1) 2)}	Vand (l)	Energi (Kwh)	Varighed (min.)
Silent	8.5 - 10.3	0.679 - 0.839	248

1) Værdierne kan variere med vandtrykket og -temperaturen, udsving i netspænding, valgmuligheder, antallet af tallerkener og graden af snavs.

2) Værdierne for andre programmer end ECO er kun vejledende.

5.2 Information til testinstitutter

For at modtage den nødvendige information til udførelse af ydelsestests (f.eks. i overensstemmelse med EN60436) bedes du sende en e-mail til:

info.test@dishwasher-production.com

I din anmodning bedes du inkludere produktnummerkoden (PNC) fra typeskiltet.

Hvis du har andre spørgsmål om din opvaskemaskine, bedes du se servicebogen, der fulgte med dit apparat.

6. TILVALG

 De ønskede tilvalg skal slås til hver gang, inden du starter et program. Dette tilvalg kan ikke slås til eller fra, mens et program er i gang.

 Knappen Option skifter mellem de tilgængelige tilvalg og deres mulige kombinationer.

 Ikke alle tilvalg er kompatible med hinanden. Hvis du vælger tilvalg, som ikke er kompatible, deaktiverer apparatet automatisk et eller flere af dem. Det er kun lamperne for de tilvalg, der stadigvæk er aktive, som forbliver tændt.

 Hvis et tilvalg ikke gælder for et program, er den relaterede kontrollampe slukket, eller den blinker hurtigt nogle få sekunder og slukkes derefter.

 Aktivering af tilvalg kan påvirke vand- og energiforbruget samt programvarigheden.

6.1 GlassCare

Dette tilvalg beskytter en sart opvask, især glas, mod beskadigelse. Det forhindrer hurtige ændringer i det valgte programs opvasketemperatur og reducerer den til 45 °C.

Sådan aktiveres GlassCare

Tryk på **Option**, indtil kontrollampen  er tændt.

Displayet viser den opdaterede varighed for programmet.

6.2 ExtraPower

Dette tilvalg forbedrer opvaskeresultaterne for det valgte program. Det øger opvasketemperaturen og -varigheden.

Sådan aktiveres ExtraPower

Tryk på **Option** indtil indikatoren  er tændt.

Displayet viser den opdaterede varighed for programmet.

6.3 ExtraHygiene

Dette tilvalg giver bedre resultater af rengøring, fordi det holder temperaturen mellem 65 og 70 °C i mindst 10 minutter under den sidste skylling.

Sådan aktiveres ExtraHygiene

Tryk på **Option**, indtil -kontrollampen tændes.

Displayet viser den opdaterede programvarighed.

7. INDSTILLINGER

7.1 Programvalgstilstand og brugertilstand

Når apparatet er i programvalgstilstand, er det muligt at indstille et program og skifte til brugertilstand.

Tilgængelige indstillinger i brugertilstand:

- Blødgøringsmiddelniveauet i henhold til vandets hårdhed.
- Skylemiddelniveauet i henhold til den påkrævede dosis.
- Aktivering eller deaktivering af AirDry.

Apparatet gemmer indstillingerne, så det skal ikke konfigureres før hver brug.

Sådan indstiller du tilstanden for programvalg

Apparatet er i tilstanden for valg af program, når programlampen **ECO** er tændt, og displayet viser programmets varighed.

Efter aktivering er apparatet som standard i programvalgtilstand. Hvis ikke, kan du indstille programvalgtilstanden på følgende måde:

Tryk, og hold samtidigt på **Delay** og **Option**, indtil apparatet er i tilstanden for programvalg.

Vandets hårdhed

Tyske grader (°dH)	Franske grader (°fH)	mmol/l	Clarke-grader	Niveau af blødgøringsanlæg
47 - 50	84 - 90	8.4 - 9.0	58 - 63	10
43 - 46	76 - 83	7.6 - 8.3	53 - 57	9
37 - 42	65 - 75	6.5 - 7.5	46 - 52	8
29 - 36	51 - 64	5.1 - 6.4	36 - 45	7

Sådan åbnes brugertilstand

Sørg for, at maskinen er i tilstanden for programvalg.

For at åbne indstillingstilstanden skal du samtidigt trykke og holde på **Delay** og **Option**, indtil kontrollamperne **ECO**, **160min** og **90min** blinker, og displayet er tomt.

7.2 Blødgøringsanlægget

Blødgøringsanlægget fjerner mineraler fra vandforsyningen, som ellers kan have en negativ virkning på opvaskeresultaterne og på maskinen.

Jo højere indholdet af disse mineraler er, desto hårdere er vandet. Vandets hårdhed måles i tilsvarende skalaer.

Blødgøringsanlægget skal indstilles efter vandets hårdhed i dit område. Det lokale vandværk kan rådgive dig om vandets hårdhed. Indstil det rette niveau for blødgøringsanlægget for at sikre gode vaskeresultater.

Tyske grader (°dH)	Franske grader (°fH)	mmol/l	Clarke-grader	Niveau af blødgøringsanlæg
23 - 28	40 - 50	4.0 - 5.0	28 - 35	6
19 - 22	33 - 39	3.3 - 3.9	23 - 27	5 1)
15 - 18	26 - 32	2.6 - 3.2	18 - 22	4
11 - 14	19 - 25	1.9 - 2.5	13 - 17	3
4 - 10	7 - 18	0.7 - 1.8	5 - 12	2
<4	<7	<0.7	< 5	1 2)

1) Fabriksindstilling.

2) Brug ikke salt på dette niveau.

Uanset hvilken type opvaskemiddel, der anvendes, skal den rette hårdhedsgrad indstilles for at holde kontrollampen for påfyldning af salt aktiv.



Multitabs med salt er ikke tilstrækkeligt effektive til at blødgøre hårdt vand.

Regenereringsproces

Med henblik på den korrekte blødgøringsdrift skal harpiksen på blødgøringsanordningen regenereres regelmæssigt. Denne proces er automatisk og er en del af den normale drift af opvaskemaskinen.

Når den foreskrevne mængde vand (se værdier i tabellen) er blevet brugt siden den forrige regenereringsproces, indledes en ny regenereringsproces mellem slutskylningen og programafslutningen.

Niveau af blødgøringsanlæg	Mængde vand (l)
1	250
2	100
3	62
4	47
5	25
6	17

Niveau af blødgøringsanlæg	Mængde vand (l)
7	10
8	5
9	3
10	3

Ved den høje blødgøringsindstilling kan den også forekomme i midten af programmet før skylningen (to gange under et program). Indledt regenerering har ingen indflydelse på cyklussens varighed, medmindre den forekommer i midten af et program eller ved afslutningen af et program med en kort tørrefase. I sådanne tilfælde forlænger regenereringen den samlede varighed af et program med yderligere 5 minutter.

Efterfølgende kan skylningen af blødgøringsanlægget, der varer 5 minutter, begynde i samme cyklus eller i begyndelsen af det næste program. Denne aktivitet øger det samlede vandforbrug i et program med yderligere 4 liter og det samlede energiforbrug i et program med yderligere 2 Wh. Skylningen af blødgøringsanlægget ender med en fuldstændig dræning.

Hver udført blødgørings skylning (muligvis mere end én i samme cyklus) kan forlænge programvarigheden med yderligere 5 minutter, når den

forekommer på et hvilket som helst tidspunkt i begyndelsen eller i midten af et program.



Alle forbrugsværdier nævnt i dette afsnit bestemmes i overensstemmelse med den aktuelt gældende standard under laboratoriebetingelser med vandets hårdhed 2,5 mmol/L (Vandhårdhed: niveau 3) i henhold til forordningen: 2019/2022 . Vandets tryk og temperatur såvel som variationerne i netforsyningen kan ændre værdierne.

Sådan indstilles blødgøringsanlægget

Kontrollér, at maskinen er i indstillingstilstand.

1. Tryk på **Program**.
 - Kontrollampen **ECO** blinker stadig.
 - De øvrige kontrollamper er slukket.
 - Displayet viser det aktuelle varmetrin: f.eks. **5 L** = niveau 5.
2. Tryk på **Program** gentagne gange for at ændre indstillingen.
3. Tryk på tænd-/sluk-knappen for at bekræfte indstillingen.

7.3 Afspændingsmiddelniveau

Afspændingsmiddel hjælper med at tørre tallerkener og fade, uden at de får pletter og striber. Det frigøres automatisk under den varme skyllefase.

Det er muligt at indstille den frigjorte mængde afspændingsmiddel mellem niveau 1 (min. mængde) og niveau 8 (maks. mængde). Fabriksindstilling: niveau 5.

Når afspændingsmiddelbeholderen er tom, tændes indikatoren for afspændingsmiddel for at meddele, at der skal påfyldes afspændingsmiddel. Hvis tørreresultaterne er tilfredsstillende med kun brug af multitabs, er det muligt at deaktivere beholderen og lampen.

Brug dog altid afspændingsmiddel og hold lampen for afspændingsmiddel aktiv for at opnå den bedste tørring.

For at deaktivere beholderen og lampen for afspændingsmiddel skal du indstille afspændingsmiddelniveauet til 0.

Sådan indstilles afspændingsmiddelniveau

Kontrollér, at maskinen er i indstillingstilstand.

1. Tryk på **Start**.
 - Lampen **160**min blinker stadigvæk.
 - De øvrige kontrollamper er slukket.
 - Displayet viser det aktuelle varmetrin: f.eks. **4A** = niveau 4.
2. Tryk gentagne gange på **Start** for at ændre indstillingen.
3. Tryk på tænd-/sluk-knappen for at bekræfte indstillingen.

7.4 AirDry

AirDry forbedrer tørreresultaterne med mindre energiforbrug. Lågen til maskinen åbnes automatisk under tørrefasen og forbliver på klem.

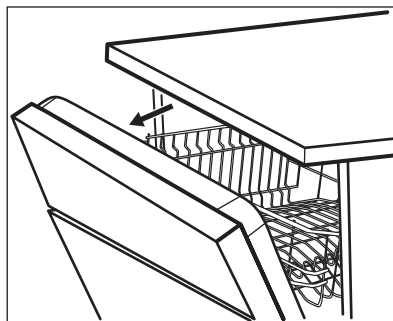

AirDry aktiveres automatisk med alle andre programmer end (hvis relevant).

Tørrefasens varighed og lågens åbningstid varierer alt efter det valgte program og valgmuligheder.

Når AirDry åbner lågen, viser displayet den resterende tid af det igangværende program.

**FORSIGTIG!**

Forsøg ikke at lukke opvaskemaskinens låge inden for 2 minutter efter automatisk åbning. Det kan beskadige maskinen. Hvis lågen bagefter lukkes i mindst 3 minutter, afsluttes det igangværende program.

**FORSIGTIG!**

Hvis børn har adgang til opvaskemaskinen, anbefaler vi at deaktivere AirDry. Den automatisk åbning af lugen kan udgøre en fare.

Sådan deaktiveres AirDry

Kontrollér, at maskinen er i indstillingstilstand.

8. FØR FØRSTE ANVENDELSE

1. **Sørg for, at blødgøringsanlæggets aktuelle niveau svarer til vandforsynings hårdhed. Hvis ikke, bør du justere niveauet for blødgøringsanlægget.**
2. Fyld saltbeholderen.
3. Fyld beholderen til afspændingsmiddel.
4. Åbn for vandhanen.
5. Start et program for at fjerne evt. rester fra fabrikationen, der stadigvæk kan befinde sig i apparatet. Brug ikke opvaskemiddel, og fyld ikke service i kurvene.

Efter at have startet programmet genfylder apparatet resinen i vandblødgøringsanlægget i op til 5 minutter. Opvaskefasen starter først, når denne procedure er afsluttet. Proceduren gentages periodisk.

8.1 Saltbeholderen**FORSIGTIG!**

Brug groft salt, der kun er beregnet til opvaskemaskiner. Fint salt øger risikoen for korrosion.

Saltet bruges til at gøre blødgøringsanlægget klar til drift og til at

1. Tryk på **Delay**.
 - Kontrollampen **90**min blinker stadig.
 - De øvrige kontrollamper er slukket.
 - Displayet viser den aktuelle indstilling:
 - = AirDry er deaktiveret.
 - = AirDry er aktiveret.
2. Tryk på Delay for at ændre indstillingen.
3. Tryk på tænd-/sluk-knappen for at bekræfte indstillingen.

sikre gode opvaskeresultater i daglig brug.

Sådan fyldes saltbeholderen

1. Drej hættten på saltbeholderen mod uret, og fjern den.
2. Hæld en liter vand i saltbeholderen (kun første gang).
3. Fyld saltbeholderen med 1 kg salt (indtil den er fuld).

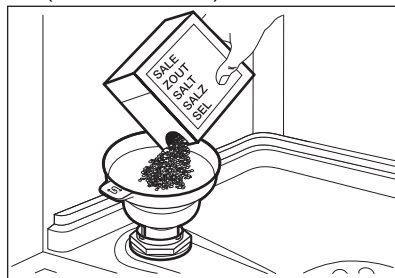

4. Ryst forsigtigt tragten i dens håndtag for at få de sidste korn indeni.
5. Fjern saltet rundt om saltbeholderens åbning.

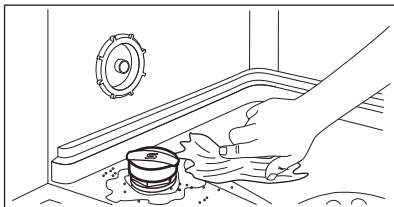

6. Drej hættten på saltbeholderen med uret for at lukke saltbeholderen.



FORSIGTIG!

Der kan løbe vand og salt ud af saltbeholderen, når du fylder den. Start øjeblikkeligt et program, efter du har fyldt saltbeholderen, for at forhindre korrosion.

8.2 Sådan fyldes kammeret til afspændingsmiddel

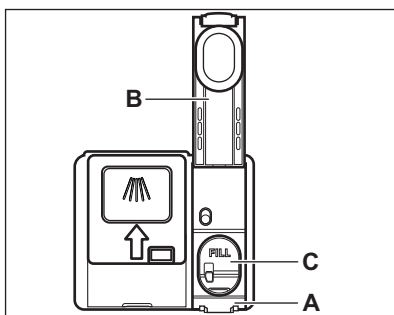

FORSIGTIG!

Kammeret (C) er kun til afspændingsmiddel. Fyld det ikke med opvaskemiddel.



FORSIGTIG!

Brug kun afspændingsmiddel beregnet til opvaskemaskiner.

1. Tryk på udløseret (A) for at åbne låget (B).
2. Hæld afspændingsmidlet i kammeret (C), indtil væsken når mærket "FILL".
3. Tør spildt afspændingsmiddel op med en sugende klud, så der ikke dannes for meget skum.
4. Luk låget. Sørg for, at låget låses på plads.

9. DAGLIG BRUG

1. Åbn vandhanen.
2. Tryk på tænd-/sluk-knappen for at aktivere maskinen.

Sørg for, at maskinen er i tilstanden for programvalg.

- Fyld saltbeholderen, hvis saltlampen er tændt.
 - Fyld beholderen til afspændingsmiddel, hvis indikatoren for afspændingsmiddel er tændt.
3. Fyld kurvene.
 4. Tilsæt vaskemidlet.
 5. Indstil og start et program, der passer til opvaskens art og graden af snavs.

9.1 Brug af opvaskemiddel

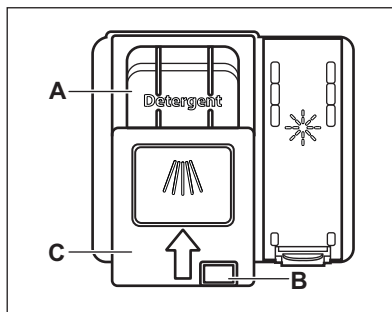

**FORSIGTIG!**

Brug kun opvaskemiddel beregnet til opvaskemaskiner.

1. Tryk på udløserknappen (**B**) for at åbne låget (**C**).
2. Hæld opvaskemidlet i rummet (**A**). Du kan bruge opvaskemiddel i form af tabs, pulver eller gelé.
3. Hvis opvaskeprogrammet har et trin med forvask, anbringes en lille mængde opvaskemiddel på den inderste del af maskinens låge.
4. Luk låget. Sørg for, at låget låses på plads.



Se producentens anvisninger på produktets emballage for at få oplysninger om dosering af vaskemiddel. Normalt er 20 - 25 ml gelé egnet til vask af en opvask med normalt snavs.



Fyld ikke rummet (**A**) med mere end 30 ml gelopvaskemiddel.

9.2 Indstilling og start af et program

Auto off-funktionen

Denne funktion mindsker energiforbruget ved automatisk at slukke for apparatet, når det ikke er i drift.

Funktion går i gang:

- Når programmet er afsluttet.
- Efter 5 minutter, hvis et program ikke var gået i gang.

Starte et program

1. Tryk på tænd-/sluk-knappen for at aktivere apparatet. Se efter, at apparatet står i tilstanden for programvalg, og at lågen er lukket.
2. Tryk på **Program** gentagne gange, indtil kontrollampen for det ønskede program er tændt.

Displayet viser programmets varighed.

3. Indstil de relevante tilvalg.

4. Tryk på **Start** for at starte programmet.
 - Kontrollampen for det igangværende programtrin tændes.
 - Programmets varighed begynder at gå ned i trin af 1 minut.

Start af et program med senere start

1. Indstil et program.
2. Tryk på **Delay** gentagne gange, indtil displayet viser den ønskede udskydelse (fra 1-24 timer).
3. Tryk på **Start** for at starte nedtællingen.
 - Kontrollampen for  tændes.
 - Uret tæller ned i timer. Den sidste time vises i minutter.

Når nedtællingen er færdig, starter programmet, og lampen for det igangværende programtrin lyser.

Kontrollampen  er slukket.

Åbning af lågen, mens apparatet er i gang

Hvis du åbner lågen, mens et program er i gang, stopper apparatet. Det kan påvirke energiforbruget og programmets varighed. Efter du har lukket lågen, fortsætter apparatet fra det sted, hvor det blev afbrudt.



Hvis lågen er åben i mere end 30 sekunder under tørrefasen, afsluttes det igangværende program. Det sker ikke, hvis lågen åbnes af AirDry-funktionen.



Forsøg ikke at lukke apparatets låge inden for 2 minutter, efter AirDry åbner den automatisk, da dette kan forårsage skader på apparatet. Hvis lågen bagefter lukkes i mindst 3 minutter, afsluttes det igangværende program.

annullering af den senere start, mens nedtællingen er i gang

Når du annullerer udskudt start, skal du indstille programmet og tilvalgene igen.

Tryk på **Delay** og **Option** og hold dem nede samtidigt, indtil apparatet er i tilstanden for programvalg.

annullering af program

Tryk, og hold samtidigt på **Delay** og **Option**, indtil apparatet er i tilstanden for programvalg.

Sørg for, at der er opvaskemiddel i beholderen til opvaskemiddel, inden der startes et nyt program.

Programslut

Når programmet er færdigt, Auto off slukker funktionen automatisk for opvaskemaskinen.

Alle knapper er inaktive, bortset fra tænd-/sluk-knappen.

Luk for vandhanen.

10. RÅD OG TIPS

10.1 Generelt

Følg nedenstående tips for at sikre optimale rengørings- og tørreresultater i den daglige brug og for at beskytte miljøet.

- Opvask af tallerkner i opvaskemaskinen som beskrevet i brugervejledningen bruger normalt mindre vand og energi end at vaske tallerkner op i hånden.
- Fyld opvaskemaskinen til dens fulde kapacitet for at spare vand og energi. For at opnå de bedste opvaskeresultater skal du arrangere genstande i kurvene som beskrevet i brugervejledningen og ikke overfylde kurvene.
- Forskyl ikke service i hånden. Det øger vand- og energiforbruget. Vælg om nødvendigt et program med forskyl.
- Fjern større madrester fra tallerkner og tomme kopper og glas, inden du sætter dem ind i apparatet.
- Læg kogegrej med fastbrændt mad i blød eller, skur det let, inden du vasker det i apparatet.
- Sørg for, at genstandene i kurvene ikke rører eller dækker hinanden. Kun da kan vandet nå helt ind til tallerkenerne og vaske dem.
- Du kan bruge opvaskemiddel, afspændingsmiddel og salt separat, eller du kan bruge multitabs (f.eks. "Alt-i-1"). Følg vejledningen på pakningen.

- Vælg et program i overensstemmelse med typen af opvask og graden af snavs. **ECO** tilbyder den mest effektive brug af vand og energiforbrug.
- For at forhindre ophobning af kalk i apparatet:
 - Påfyld saltbeholderen, når det er nødvendigt.
 - Brug den anbefalede mængde opvaskemiddel og afspændingsmiddel.
 - Sørg for, at blødgøringsanlæggets aktuelle niveau svarer til vandforsyningens hårdhed.
 - Følg instruktionerne i kapitlet "**Vedligeholdelse og rengøring**".

10.2 Brug af salt, afspændingsmiddel og opvaskemiddel

- Brug kun salt, afspændingsmiddel og opvaskemiddel beregnet til opvaskemaskine. Andre produkter kan beskadige apparatet.
- I områder med hårdt og meget hårdt vand anbefaler vi at bruge almindeligt opvaskemiddel (pulver, gelé, tabletter uden ekstra midler), afspændingsmiddel og salt separat for at opnå optimale rengørings- og tørreresultater.

- Opvasketabletter opløses ikke helt ved korte programmer. Det anbefales, at du benytter opvasketabletter til lange programmer for at undgå rester af opvaskemidler på bordservicet.
- Brug altid den rigtige mængde opvaskemiddel. Utilstrækkelig dosering af opvaskemiddel kan resultere i dårlige opvaskeresultater og filmdannelse eller pletter af hårdt vand på genstande. Brug af for meget opvaskemiddel med blødt eller blødgjort vand resulterer i rester af opvaskemiddel på tallerknerne. Juster mængden af opvaskemiddel baseret på vandets hårdhed. Se anvisningerne på opvaskemidlets emballage.
- Brug altid den rigtige mængde afspændingsmiddel. Utilstrækkelig dosering af afspændingsmiddel reducerer tørreresultaterne. Brug af for meget afspændingsmiddel resulterer i blålige lag på genstandene.
- Kontrollér, at vandblødgøringsniveauet er i orden. Hvis niveauet er for højt, kan den øgede mængde salt i vandet resultere i rust på bestik.

10.3 Gør følgende, hvis du ønsker at holde op med at bruge multitabletter

Udfør følgende trin, inden du starter med at bruge separat opvaskemiddel, salt og afspændingsmiddel:

1. Indstil det højeste niveau for blødgøringsanlæg.
2. Sørg for, at saltbeholderen og beholderen til afspændingsmiddel er fuld.
3. Start det korteste program med en skyllefase. Tilsæt ikke opvaskemiddel, og fyld ikke noget i kurvene.
4. Justér blødgøringsanlægget til det lokale vands hårdhedsgrad, når programmet er slut.
5. Justér doseringen af afspændingsmiddel.

10.4 Fyldning af kurvene

- Brug altid al pladsen i hver kurv.
- Brug kun maskinen til at vaske genstande, der tåler maskinopvask.
- Vask ikke genstande i maskinen, der er lavet af træ, horn, aluminium, tin og kobber, da de kan revne, blive forvredne, misfarvede eller få ridser.
- Vask ikke ting i opvaskemaskinen, som kan opsuge vand (svampe, klude).
- Stil hule ting (f.eks. kopper, glas og gryder) med åbningen nedad.
- Sørg for, at glasgenstande ikke rører hinanden.
- Læg lette ting i den øverste kurv. Sørg for, at tingene ikke kan flytte sig frit.
- Læg bestik og små ting i bestikkurven.
- Flyt den øvre kurv opad for at få plads til store genstande i den nederste kurv.
- Sørg for, at spulearmene kan bevæge sig frit, før du starter et program.

10.5 Før et program startes

Inden du starter programmet, skal du være sikker på, at:

- Filtrene er rene og korrekt monteret.
- Hætten på saltbeholderen sidder tæt.
- Spulearmene ikke er tilstoppede.
- Der er nok salt og afspændingsmiddel (medmindre du bruger multitabletter).
- Genstandene er lagt korrekt i kurvene.
- Det valgte program passer til opvaskens art og graden af snavs.
- Der anvendes den rette mængde opvaskemiddel.

10.6 Tømning af kurvene

1. Lad servicet køle af, før du tager det ud af maskinen. Varme genstande beskadiges nemt.
2. Tøm først nederste kurv og derefter øverste kurv.



Efter programmet er afsluttet, kan der stadigvæk være vand på apparatets indvendige overflader.

11. VEDLIGEHOLDELSE OG RENGØRING



ADVARSEL!

Sluk for opvaskemaskinen, og tag stikket ud af kontakten inden vedligeholdelse.



Snavsede filtre og tilstoppede spulearme forringer vaskeresultaterne. Foretag en kontrol regelmæssigt, og rengør dem om nødvendigt.

11.1 Indvendig rengøring

- Rengør apparatet indvendig med en blød, fugtig klud.
- Brug ikke slibende midler, skuresvampe eller opløsningsmidler, skarpe redskaber, stærke kemikalier, skurepulver eller opløsningsmidler.
- Rengør lugen, herunder gummipakningen, en gang om ugen.
- Brug et rengøringsprodukt, der er beregnet til opvaskemaskiner mindst hver anden måned for at bevare dit apparats ydeevne. Følg omhyggeligt anvisningerne på produktets emballage.
- Brug det automatiske rengøringsprogram til optimale rengøringsresultater.
- Regelmæssig brug af programmer af kort varighed kan få fedt og kalk til at hobe sig op indvendigt i apparatet. Kør programmer af lang varighed mindst to gange om måneden for at forhindre ophobningen.

11.2 Fjernelse af fremmedlegemer

Kontroller filtrene og bundkarret hver gang opvaskemaskinen har været i brug. Fremmedlegemer (f.eks. glasstykker, plastik, knogler eller tandstikker osv.) reducerer opvaskeydelsen og kan forårsage beskadigelse af drænpumpen.



FORSIGTIG!

Hvis du ikke kan fjerne fremmedlegemerne, bedes du kontakte et autoriseret servicecenter.

1. Demonter filtersystemet som beskrevet i dette kapitel.
2. Fjern fremmedlegemer manuelt.
3. Genmonter filtrene som beskrevet i dette kapitel.

11.3 Udvendig rengøring

- Rengør apparatet med en fugtig, blød klud.
- Brug kun et neutralt rengøringsmiddel.
- Brug ikke slibende midler, skuresvampe eller opløsningsmidler.

11.4 Rengøring af filtre

Filtersystemet består af 3 dele.

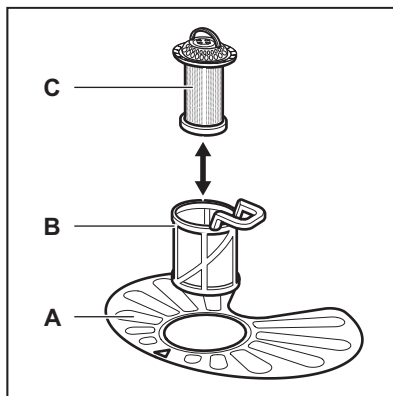

1. Drej filteret (B) mod uret, og tag det ud.

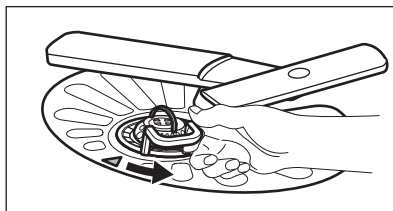

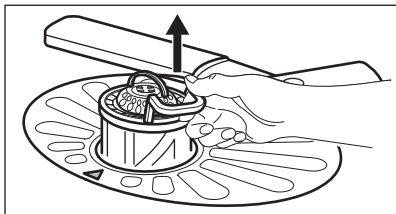

2. Tag filteret (C) ud af filteret (B).
3. Tag det flade filter (A) ud.

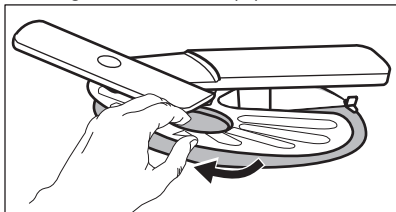

4. Skyl filterene.

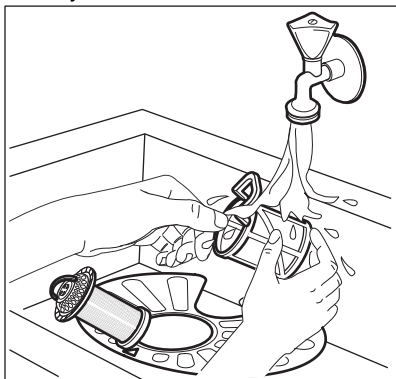

5. Sørg for, at der ikke er madrester eller snavs i eller omkring bundkarrets kant.
6. Sæt det flade filter (A) på plads. Sørg for, at det sidder korrekt fast under de 2 skinner.

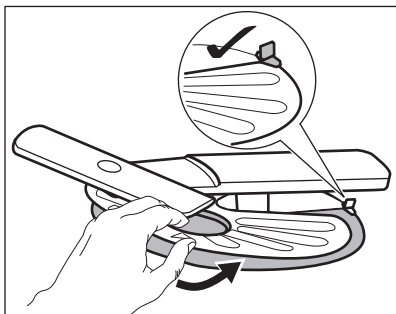

7. Saml filterene (B) og (C).

8. Sæt filteret (B) på plads i det flade filter (A). Drej det med uret, indtil det klikker på plads.

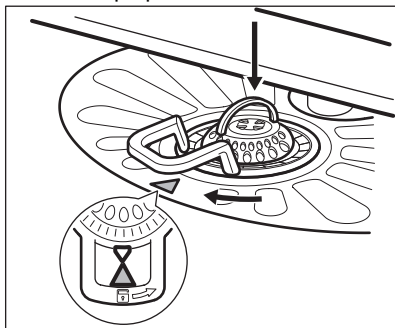

FORSIGTIG!

Hvis filterne sidder forkert, kan det give dårlige opvaskeresultater og beskadige apparatet.

11.5 Rengøring af den nederste spulearm

Vi anbefaler, at du regelmæssigt rengør den nederste spulearm for at undgå, at snavs stopper hullerne til.

Tilstoppede huller kan give utilfredsstillende opvaskeresultater.

1. Træk den nederste spulearm opad for at fjerne den.

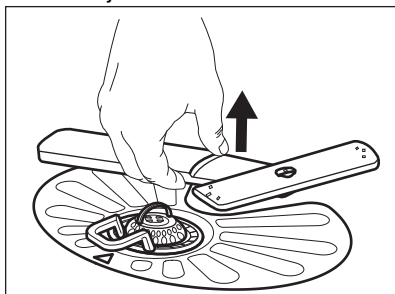

2. Skyl spulearmen under rindende vand. Brug et tyndt og spidst redskab, som f.eks. en tandstik, til at fjerne snavs fra hullerne.

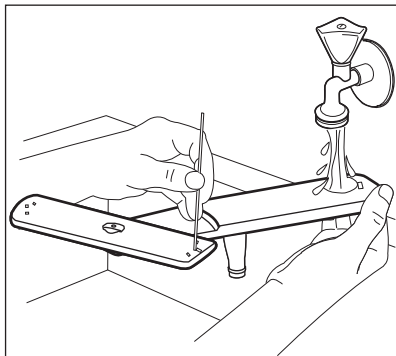

3. Tryk spulearmen nedad for at montere den igen.

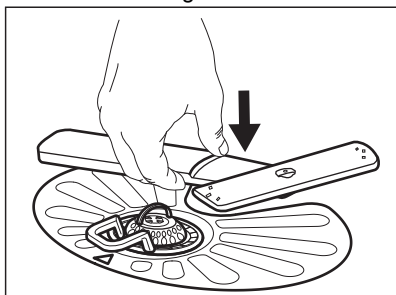

11.6 Rengøring af de øvre spulearme

Vi anbefaler, at du regelmæssigt rengør de øvre spulearme for at undgå, at snavs stopper hullerne til. Tilstoppede huller kan resultere i utilfredsstillende opvaskeresultater.

De øvre spulearme er placeret under den øvre kurv. Spulearmene (B) er installeret i kanalen (A) med monteringselementerne (C).

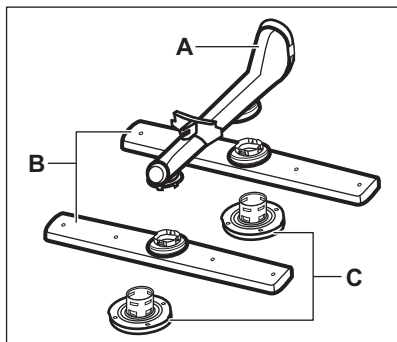

1. Træk den øverste kurv ud.
2. Drej monteringslementet med uret for at frakoble spulearmen.

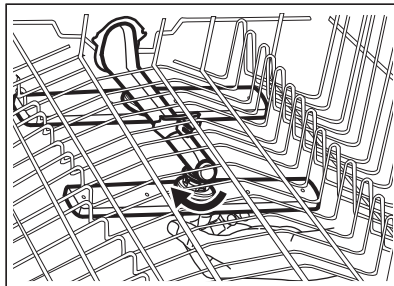

3. Skyl spulearmen under rindende vand. Brug et tyndt og spidst redskab, som f.eks. en tandstikker, til at fjerne partikler af snavs fra hullerne.

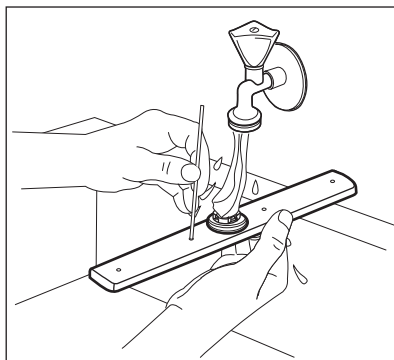

4. For at installere spulearmen igen skal du indsætte monteringslementet i spulearmen og fastgøre den i kanalen ved at dreje den mod uret. Sørg for, at monteringslementet låses på plads.

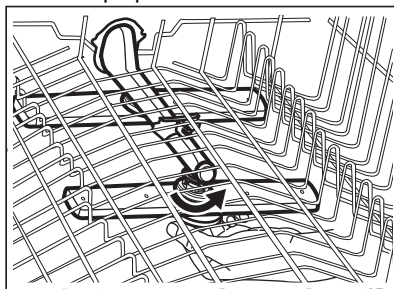

12. FEJLFINDING



ADVARSEL!

Forkert reparation af opvaskemaskinen kan udgøre en fare for brugerens sikkerhed. Eventuelle reparationer skal udføres af kvalificeret personale.

nødvendigt at kontakte et autoriseret servicecenter.

Se nedenstående tabel for information om mulige problemer.

Ved nogle problemer viser displayet en alarmkode.

Størstedelen af de problemer, der kan opstå, kan løses, uden at det er

Problem og alarmkode	Mulig årsag og løsning
Du kan ikke tænde for opvaskemaskinen.	<ul style="list-style-type: none"> • Kontrollér, at elstikket er tilsluttet stikkontakten. • Kontrollér, at der ikke er sprunget en sikring i relæet.
Programmet starter ikke.	<ul style="list-style-type: none"> • Sørg for, at opvaskemaskinens låge er lukket. • Tryk på Start. • Hvis den udskudte start er indstillet, kan du annullere den eller vente på, at nedtællingen er færdig. • Opvaskemaskinen genfylder harpiksen i blødgøringsanlægget. Proceduren varer ca. 5 minutter.
Opvaskemaskinen tager ikke vand ind. Displayet viser i10 eller i11 .	<ul style="list-style-type: none"> • Kontrollér, at der er åbnet for vandhanen. • Kontrollér, at vandtrykket ikke er for lavt. Kontakt det lokale vandværk for at få disse oplysninger. • Kontrollér, at vandhanen ikke er tilstoppet. • Kontrollér, at filtret i tilløbsslangen ikke er tilstoppet. • Kontrollér, at tilløbsslangen ikke er knækket eller bøjet.
Opvaskemaskinen tømmes ikke for vand. Displayet viser i20 .	<ul style="list-style-type: none"> • Kontrollér, at vandlåsen ikke er tilstoppet. • Kontrollér, at det indvendige filtersystem ikke er tilstoppet. • Kontrollér, at afløbsslangen ikke er knækket eller bøjet.
Overløbsikringen er aktivret. Displayet viser i30 .	<ul style="list-style-type: none"> • Luk for vandhanen. • Sørg for, at opvaskemaskinen installeret korrekt. • Sørg for, at kurvene er fyldt, som anvist i brugervejledningen.
Fejl i sensoren til detektion af vandniveau. Displayet viser i41 - i44 .	<ul style="list-style-type: none"> • Kontrollér, at filtrene er rene. • Sluk for opvaskemaskinen, og tænd igen.
Fejl på vaskepumpen eller afløbspumpen. Displayet viser i51 - i59 eller i5A - i5F .	<ul style="list-style-type: none"> • Sluk for opvaskemaskinen, og tænd igen.

Problem og alarmkode	Mulig årsag og løsning
Vandtemperaturen inde i opvaskemaskinen er for høj, eller der opstod en fejl i temperatursensoren. Displayet viser i61 eller i69 .	<ul style="list-style-type: none"> • Kontrollér, at indløbsvandets temperatur ikke overstiger 60 °C. • Sluk for opvaskemaskinen, og tænd igen.
Teknisk funktionsfejl i opvaskemaskinen. Displayet viser iC0 eller iC3 .	<ul style="list-style-type: none"> • Sluk for opvaskemaskinen, og tænd igen.
Vandniveauet i opvaskemaskinen er for højt. Displayet viser iF1 .	<ul style="list-style-type: none"> • Sluk for opvaskemaskinen, og tænd igen. • Kontrollér, at filtrene er rene. • Kontrollér, at udløbsslangen er installeret i korrekt højde over gulvet. Se "Installationsvejledningen".
Opvaskemaskinen stopper og starter flere gange under drift.	<ul style="list-style-type: none"> • Det er normalt. Det giver optimale rengøringsresultater og energibesparelser.
Programmet varer for længe.	<ul style="list-style-type: none"> • Hvis den udskudte start er indstillet, kan du annullere den eller vente på, at nedtællingen er færdig.
Den viste programvarighed er forskellig fra varigheden i tabellen over forbrugsværdier.	<ul style="list-style-type: none"> • Se tabellen over forbrugsværdier i kapitlet "Programmer".
Den resterende tid på displayet øges og springer næsten til slutningen af programmet.	<ul style="list-style-type: none"> • Dette er ikke en fejl. Opvaskemaskinen fungerer korrekt.
Lille lækage fra opvaskemaskinens låge.	<ul style="list-style-type: none"> • Opvaskemaskinen står ikke plant. Løsn eller stram de justerbare ben (hvis relevant). • Opvaskemaskinens låge sidder ikke centralt på karret. Justér det bageste ben (hvis relevant).
Opvaskemaskinens låge er svær at lukke.	<ul style="list-style-type: none"> • Opvaskemaskinen står ikke plant. Løsn eller stram de justerbare ben (hvis relevant). • Dele af bestik stikker ud fra kurvene.
Maskinens låge åbnes under vaskecyklussen.	<ul style="list-style-type: none"> • Funktionen AirDry er aktiveret. Du kan deaktivere funktionen. Se "Indstillinger".
Raslende eller bankende lyde inde fra opvaskemaskinen.	<ul style="list-style-type: none"> • Bestikket er ikke fordelt korrekt i kurvene. Se brochuren for fyldning af kurve. • Sørg for, at spulearmene kan rotere frit.
Opvaskemaskinen udløser relæet.	<ul style="list-style-type: none"> • Strømstyrken er utilstrækkelig til at forsyne alle anvendte husholdningsmaskiner samtidigt. Kontrollér kontakts strømstyrke og relæets kapacitet, eller sluk for et af de anvendte husholdningsmaskiner. • Intern elektrisk fejl i opvaskemaskinen. Kontakt det autoriserede servicecenter.



Se **“Før ibrugtagning”, “Daglig brug”** eller **“Råd og tips”** for andre mulige årsager.

Når du har kontrolleret opvaskemaskinen, skal du slukke og tænde for den. Kontakt det autoriserede servicecenter, hvis problemet opstår igen.

Kontakt et autoriseret servicecenter for alarmkoder, der ikke er beskrevet i tabellen.





ADVARSEL!

Undgå at bruge opvaskemaskinen, før problemet er fuldstændig løst. Tag stikket ud af stikkontakten, og sæt det ikke i igen, før du er sikker på, at opvaskemaskinen fungerer korrekt.

12.1 Opvaske- og tørreresultaterne er ikke tilfredsstillende

Problem	Mulig årsag og løsning
Dårlig opvask.	<ul style="list-style-type: none"> • Se “Daglig brug”, “Råd og tips” og brochuren om fyldning af kurv. • Brug mere intensivt opvaskeprogram. • Aktiver tilvalget ExtraPower for at forbedre opvaske-resultaterne med et valgt program. • Rengør spulearmens dyser og filter. Se “Vedligeholdelse og rengøring”.
Dårlig tørring.	<ul style="list-style-type: none"> • Bordservice blev efterladt for længe i den lukkede maskine. Aktiver tilvalget AirDry for at indstille den automatiske åbning af lågen og for at forbedre tørringen. • Der er intet afspændingsmiddel, eller der er ikke blevet doseret nok afspændingsmiddel. Fyld kammeret til afspændingsmiddel, eller indstil doseringen af afspændingsmiddel til et højere niveau. • Kvaliteten af afspændingsmidlet kan være årsagen. • Brug altid afspændingsmiddel, selv med multitabs. • Det kan være nødvendigt at tørre plastikgenstande med et viskestykke. • Programmet har ingen tørrefase. Se under “Programoverblik”.
Der er hvidlige striber eller blålig belægning på glas og tallerkener.	<ul style="list-style-type: none"> • Der afgives for meget afspændingsmiddel. Sæt dosering af afspændingsmiddel til et lavere niveau. • Der er for meget opvaskemiddel.
Der er pletter og tørre vanddråber på glas og tallerkener.	<ul style="list-style-type: none"> • Der afgives ikke tilstrækkeligt afspændingsmiddel. Sæt dosering af afspændingsmiddel til et højere niveau. • Kvaliteten af afspændingsmidlet kan være årsagen.
Maskinens inderside er våd.	<ul style="list-style-type: none"> • Det er ikke en fejl i maskinen. Fugtig luft kondenserer på maskinens sider.

Problem	Mulig årsag og løsning
Usædvanligt skum under opvask.	<ul style="list-style-type: none"> • Brug opvaskemiddel beregnet til opvaskemaskiner. • Brug et opvaskemiddel fra en anden producent. • Forskyl ikke servicet under rindende vand.
Spor af rust på bestik.	<ul style="list-style-type: none"> • Der er for meget salt i det vand, der bruges til opvask. Se "Blødgøringsanlægget". • Bestik af sølv og rustfrit stål blev anbragt sammen. Sæt ikke genstande af sølv og rustfrit stål i nærheden af hinanden.
Der er rester af opvaskemiddel i beholderen i slutningen af programmet.	<ul style="list-style-type: none"> • Opvasketabletten sad fast i beholderen og blev derfor ikke helt opløst. • Vand kan ikke vaske opvaskemiddel væk fra beholderen. Sørg for, at spulearmene ikke er blokeret eller tilstoppet. • Sørg for, at genstandene i kurvene ikke forhindrer låget på beholderen til opvaskemiddel i at blive åbnet.
Lugte i maskinen.	<ul style="list-style-type: none"> • Se "Indvendig rengøring". • Start -programmet med et afkalkningsmiddel eller et rengøringsprodukt, der er beregnet til opvaskemaskiner.
Kalkaflejring på bordservice, på karret og på lågens inderside.	<ul style="list-style-type: none"> • Saltniveauet er lavt, kontroller påfyldningslampen. • Hætten på saltbeholderen er løs. • Vandet fra hanen er hårdt. Se "Blødgøringsanlægget". • Brug salt og indstil regenerering af vandets blødgøringsanlæg, selv når der anvendes multitabs. Se "Blødgøringsanlægget". • Start -programmet med en afkalker beregnet til opvaskemaskiner. • Hvis der er kalkaflejring, skal apparatet rengøres med passende opvaskemiddel. • Prøv et andet opvaskemiddel. • Kontakt producenten af opvaskemidlet.
Mat, affarvet eller krakeleret bordservice.	<ul style="list-style-type: none"> • Sørg for, at det kun er genstande, som kan komme i opvaskemaskine, der bliver vasket i maskinen. • Fyld og tøm kurven forsigtigt. Se brochuren for fyldning af kurve. • Placer de sarte ting i øverste kurv. • Aktiver tilvalget GlassCare for at sikre speciel pleje af glas og sarte genstande.



Se **"Før ibrugtagning"**, **"Daglig brug"** eller **"Råd og tips"** for andre mulige årsager.

13. TEKNISKE OPLYSNINGER

Mål	Bredde/højde/dybde (mm)	446 / 818 - 878 / 575
El-forbindelse ¹⁾	Spænding (V)	220 - 240
	Frekvens (Hz)	50
Vandforsyningstryk	Min./maks. bar (Mpa)	0.5 (0.05) / 10 (1.0)
Vandforsyning	Koldt vand eller varmt vand ²⁾	maks. 60°C
Kapacitet	Sæt indstillinger	9

1) Se typeskiltet for andre værdier.

2) Hvis det varme vand leveres af alternativ energikilde (f.eks. solfangere), bruges tilslutning til varmt vand for at spare på energien.

13.1 Link til EU EPREL-databasen

QR-koden på energimærket forsynet med apparatet indeholder et weblink til registreringen af dette apparat i EU EPREL-databasen. Opbevar energimærket til reference sammen med brugervejledningen og alle andre dokumenter, der følger med dette apparat.

Det er muligt at finde information relateret til produktets ydelse i EU

EPREL-databasen ved hjælp af linket <https://eprel.ec.europa.eu> og modelnavnet og produktnummeret, som du kan finde på apparatets typeskilt. Se kapitlet "Produktbeskrivelse".

Få mere detaljeret information om energimærket på www.theenergylabel.eu.

14. MILJØHENSYN

Genbrug materialer med symbolet . Anbring emballagematerialet i passende beholdere til genbrug. Hjælp med at beskytte miljøet og menneskelig sundhed samt at genbruge affald af elektriske og elektroniske apparater.

Kasser ikke apparater, der er mærket med symbolet , sammen med husholdningsaffaldet. Lever produktet tilbage til din lokale genbrugsplads eller kontakt din kommune.

SISÄLTÖ

1. TURVALLISUUSTIEDOT.....	28
2. TURVALLISUUSOHJEET.....	29
3. TUOTEKUVAUS.....	31
4. KÄYTTÖPANEELI.....	32
5. OHJELMAT.....	33
6. LISÄTOIMINNOT.....	35
7. ASETUKSET.....	36
8. KÄYTTÖÖNOTTO.....	39
9. PÄIVITÄISKÄYTTÖ.....	40
10. VIHJEITÄ JA NEUVOJA.....	42
11. HOITO JA PUHDISTUS.....	43
12. VIANMÄÄRITYS.....	47
13. TEKNISET TIEDOT.....	51
14. YMPÄRISTÖNSUOJELU.....	51

TÄYDELLISIÄ TULOKSIA

Kiitos, kun valitsit tämän AEG-tuotteen. Olemme luoneet sen antamaan sinulle moitteettoman suorituskyvyn monien vuosien ajan innovatiivisilla tekniikoilla, jotka helpottavat elämää – nämä ovat ominaisuuksia, joita et ehkä löydä tavallisista laitteista. Käytä muutama minuutti aikaasi lukeaksesi, kuinka saat kaiken kaiken hyödyn irti laitteesta.

Vieraile verkkosivullamme:



Saat käyttöön liittyviä neuvoja, esitteitä, vianmääritysohjeita sekä huolto- ja korjausohjeita:

www.aeg.com/support



Rekisteröi tuotteesi saadaksesi parempaa huoltoa:

www.registeraeg.com



Osta laitteeseesi lisävarusteita, kulutustuotteita ja alkuperäisiä varaosia:

www.aeg.com/shop

ASIAKASPALVELU

Käytä aina alkuperäisiä varaosia.

Pidä seuraavat tiedot saatavilla ottaessasi yhteyttä valtuutettuun huoltoliikkeeseemme: Malli, PNC-tuotenumero, sarjanumero.

Tiedot löytyvät arvokilvestä.

 Varoitus / Varoimi- ja turvallisuustietoja

 Yleistietoa ja vinkkejä

 Ympäristönsuojelutietoja

Oikeus muutoksiin pidätetään.

1. ⚠️ TURVALLISUUSTIEDOT

Lue laitteen mukana toimitetut ohjeet ennen laitteen asennusta ja käyttöä. Valmistaja ei ota vastuuta henkilövahingoista tai vahingoista, jotka aiheutuvat virheellisestä asennuksesta tai käytöstä. Säilytä ohjeita aina varmassa ja helppopääsyisessä paikassa tulevia käyttökertoja varten.

1.1 Lasten ja taitamattomien henkilöiden turvallisuus

- 8-vuotiaat ja sitä vanhemmat lapset sekä henkilöt, joilla on fyysisiä, aisteihin liittyviä tai henkisiä rajoitteita tai puutteellinen kokemus tai tuntemus, voivat käyttää tätä laitetta vain, jos heitä valvotaan tai ohjataan laitteen turvallisessa käytössä ja jos he ymmärtävät käyttöön liittyvät vaarat.
- Tuote on pidettävä 3–8-vuotiaiden lasten ja erittäin laajoista ja monimutkaisista toiminnallisista rajoitteista kärsivien henkilöiden ulottumattomissa, ellei heitä valvota jatkuvasti.
- Alle 3-vuotiaat lapset tulee pitää kaukana laitteesta, ellei heitä valvota jatkuvasti.
- Lapset eivät saa leikkiä tällä laitteella.
- Pidä pesuaineet lasten ulottumattomissa.
- Pidä lapset ja kotieläimet poissa laitteen luota silloin, kun laitteen luukku on auki.
- Lapset eivät saa puhdistaa laitetta tai suorittaa siihen kohdistuvia käyttäjän huoltotoimenpiteitä ilman valvontaa.

1.2 Yleinen turvallisuus

- Laite on tarkoitettu käytettäväksi normaalissa yksityisessä kotitaloudessa ja vastaavissa käyttötilanteissa, joita ovat:
 - maatalot, henkilöstön keittiöympäristöt liikkeissä, toimistoissa ja muissa työympäristöissä

- hotellien, motellien, ja muiden majoitustilojen asiakkaiden kodinomaisissa käyttöympäristöissä.
- Älä muuta laitteen teknisiä ominaisuuksia.
- Vedenpaineen (minimi ja maksimi) on oltava käytön aikana välillä 0.5 (0.05) / 10 (1.0) baaria (MPa)
- Noudata kattausten enimmäismäärää, joka on 9 .
- Jos virtajohto vaurioituu, sen saa sähkövaaran välttämiseksi vaihtaa vain valmistaja, valtuutettu huoltoliike tai vastaava ammattitaitoinen henkilö.
- VAROITUS: Veitset ja muut teräväkärkiset välineet on asetettava koriin terävä kärki alaspäin osoittaen tai vaaka-asentoon.
- Älä jätä laitteen luukku auki ilman valvontaa, jotta kukaan ei astu siihen epähuomiossa.
- Kytke laite pois päältä ja irrota pistoke pistorasiasta, ennen kuin aloitat huoltotoimet.
- Älä käytä korkeapainevesisuihkuja ja/tai höyryä laitteen puhdistamiseen.
- Jos laitteen alaosassa on tuuletusaukkoja, ne eivät saa olla maton yms. peitossa.
- Laite tulee liittää vesijohtoverkkoon laitteen mukana toimitettua uutta letkustoa käyttämällä. Vanhaa letkustoa ei saa käyttää.

2. TURVALLISUUSOHJEET

2.1 Asennus



VAROITUS!

Asennuksen saa suorittaa vain ammattitaitoinen henkilö.

- Poista kaikki pakkausmateriaalit.
- Vaurioitunutta laitetta ei saa asentaa tai käyttää.
- Älä käytä laitetta ennen kuin se on asennettu turvallisesti kalusteeseen.
- Noudata koneen mukana toimitettuja asennusohjeita.
- Siirrä laitetta aina varoen, sillä se on raskas. Käytä aina suojakäsineitä ja suojaavia jalkineita.

- Laitetta ei saa asentaa tilaan tai käyttää tilassa, jossa lämpötila on alle 0 °C.
- Asenna laite turvalliseen ja sopivaan paikkaan, joka täyttää asennusvaatimukset.

2.2 Sähkökytkentä



VAROITUS!

Tulipalo- ja sähköiskuvaara.

- Varoitus: tämä laite on tarkoitettu asennettavaksi/liitettäväksi rakennuksen maadoitusliitintään.
- Varmista, että arvokilvessä olevat parametrit ovat verkkovirtalähteen sähköarvojen mukaisia.

- Kytke pistoke maadoitettuun pistorasiaan.
- Älä käytä jakorasioita tai jatkojohtoja.
- Varmista, ettei pistoke ja virtajohto vaurioidu. Jos virtajohto joudutaan vaihtamaan, vaihdon saa suorittaa vain valtuutettu huoltoliike.
- Kytke pistoke pistorasiaan vasta asennuksen jälkeen. Varmista, että laitteen verkkovirtakytkentä on ulottuvilla laitteen asennuksen jälkeen.
- Älä vedä virtajohdosta pistoketta irrottaessasi. Vedä aina pistokkeesta.
- Laitteessa on 13 A pistoke. Jos pistokkeen sulakkeen vaihto on tarpeen, käytä vain 13 A ASTA (BS 1362) sulaketta (koskee vain Isoa-Britanniaa ja Irlantia).

2.3 Vesiliitäntä

- Älä vaurioita vesiletkuja.
- Ennen uusien putkien liittämistä, kun putkia ei ole käytetty pitkään aikaan, korjaustöiden jälkeen tai kun uusia laitteita (vesimittarit, jne.) on asennettu, anna veden virrata, kunnes se on puhdasta ja kirkasta.
- Varmista ensimmäisen käyttökerran aikana ja sen jälkeen, ettei laitteessa ole näkyviä merkkejä vesivuodoista.
- Vedenottoletkussa on varoventtiili ja vaippa, jonka sisällä on virtajohto.

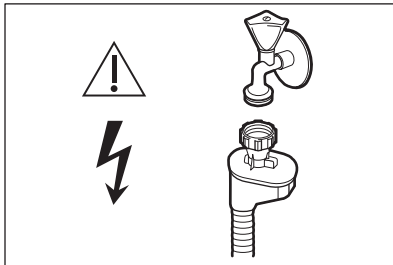

VAROITUS!

Vaarallinen jännite.

- Jos vedenottoletku vaurioituu, sulje heti vesihana ja irrota pistoke verkkopistorasiasta. Ota yhteyttä valtuutettuun huoltoliikkeeseen vedenottoletkun vaihtamiseksi.

2.4 Käyttö

- Älä aseta helposti syttyviä tuotteita tai helposti syttyvien aineiden kanssa kosketuksissa olleita tuotteita laitteeseen, laitteen päälle tai sen lähelle.
- Astianpesukoneissa käytetyt pesuaineet ovat vaarallisia. Noudata pesuainepakkaukseen merkittyjä turvallisuusohjeita.
- Älä juo laitteessa olevaa vettä tai leiki sillä.
- Älä poista astioita laitteesta, ennen kuin ohjelma on päättynyt. Astioihin voi jäädä hiukan pesuainetta.
- Älä säilytä esineitä laitteen avoimen luukun päällä tai kohdista siihen painetta.
- Laitteesta voi poistua kuumaa höyryä, jos avaat laitteen luukun kesken ohjelman.

2.5 Huolto

- Laitteen korjaukseen liittyvissä asioissa tulee ottaa yhteyttä valtuutettuun huoltopalveluun. Ainoastaan alkuperäisiä varaosia saa käyttää.
- Huomaa, että itse suoritettavat tai muut kuin ammattilaisen suorittamat korjaukset voivat aiheuttaa vaaratilanteita ja mitätöidä takuun.
- Seuraavat varaosat ovat saatavilla 7 vuoden ajan mallin tuotannon lopettamisesta: moottori, kierto- ja tyhjennyspumppu, lämmittimet ja lämmitysvastukset (mukaan lukien lämpöpumput), putket ja vastaavat laitteistot (mukaan lukien letkut), venttiilit, suodattimet ja Aquastop-järjestelmät, ovikokoonpanojen rakenteelliset osat ja sisäosat, piirilevyt, elektroniset näytöt, painekeytkimet, termostaatit ja anturit, ohjelmistot ja laiteohjelmistot (mukaan lukien nollausohjelmisto). Huomaa, että jotkin näistä varaosista ovat saatavilla ainoastaan ammattilaiskorjaajille ja kaikki varaosat eivät välttämättä koske kaikkia malleja.
- Seuraavat varaosat ovat saatavilla 10 vuoden ajan mallin tuotannon lopettamisesta: luukkujen saranat ja

tiivisteet, muut tiivisteet, suihkuvarret, tyhjennysaukon suodattimet, sisällä olevat telineet ja muoviset lisäosat kuten korit ja kannet.

- Lisätietoa tämän tuotteen sisällä olevista lampuista sekä erikseen myytävistä varalampuista: Kyseiset lamput on suunniteltu kestävämmään kodinkoneissa vaativia fyysisiä olosuhteita (esim. lämpötila, värinä, kosteus) tai ne antavat tietoa laitteen toimintatilasta. Niitä ei ole tarkoitettu muihin käyttötarkoituksiin eivätkä ne sovi huoneiden valaisemiseen.

2.6 Hävittäminen



VAROITUS!

Henkilövahinko- tai tukehtumisvaara.

- Irrota pistoke pistorasiasta.
- Leikkaa johto irti ja hävitä se.
- Poista luukun lukitus, jotta lapset ja eläimet eivät voisi jäädä kiinni laitteen sisälle.

3. TUOTEKUVAUS

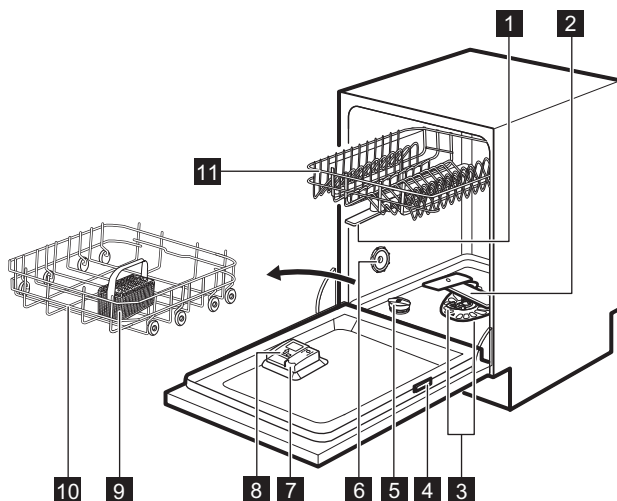

1 Ylemmät suihkuvarret

2 Alempi suihkuvarsi

3 Sihdit

4 Arvokilpi

5 Suolalokero

6 Ilma-aukko

7 Huuhtelukirkasteen annostelija

8 Pesuaineen annostelija

9 Ruokailuvälinekori

10 Alempi kori

11 Ylempi kori







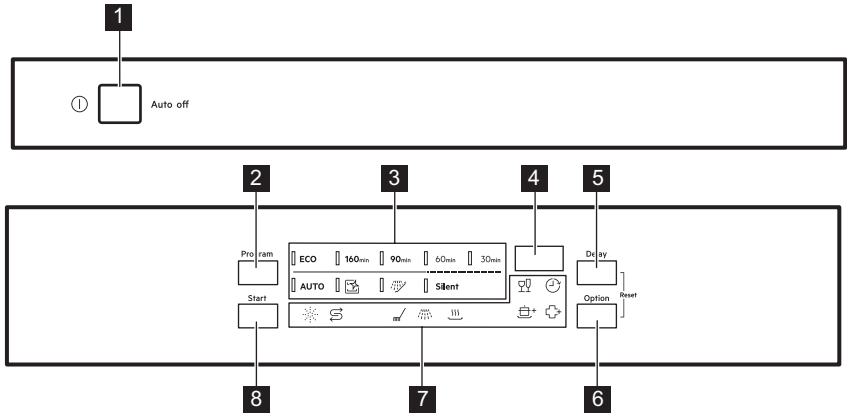



Oheinen kuva antaa tuotteesta yleiskuvauksen. Katso lisätietoa muista luvuista ja/tai laitteen mukana toimitetuista asiakirjoista.

4. KÄYTTÖPANEELI





- | | |
|-------------------------------|--------------------------|
| 1 Virtapainike | 6 Option -painike |
| 2 Program -painike | 7 Merkkivalot |
| 3 Ohjelman merkkivalot | 8 Start -painike |
| 4 Näyttö | |
| 5 Delay -painike | |

4.1 Merkkivalot

Merkkivalo	Kuvaus
	Suolan merkkivalo Se on päällä, kun suolalokeron täyttö on tarpeen. Se on aina pois päältä, kun ohjelma on käynnissä.
	Rypistymisenesto-merkkivalo. Se on päällä, kun huuhtelukirkastelokeron täyttö on tarpeen. Se on aina pois päältä, kun ohjelma on käynnissä.
	Pesuvaiheen merkkivalo. Palaa, kun pesuvaihe on käynnissä.
	Huuhteluvaiheen merkkivalo. Palaa huuhteluvaiheen aikana.
	Kuivausvaiheen merkkivalo. Palaa, kun valitset kuivausvaiheen sisältävän ohjelman. Viilkkuu kuivausvaiheen toimiessa.
	Delay -merkkivalo. Palaa, kun asetat ajastetun käynnistymisen.
	GlassCare -merkkivalo.
	ExtraPower -merkkivalo.
	ExtraHygiene -merkkivalo.

5. OHJELMAT



Ohjelmien järjestys taulukossa ei välttämättä vastaa niiden järjestystä käyttöpaneelissa.

Ohjelma	Täytetty astianpesukoneellinen	Likaisu-aste	Ohjelmavaiheet	Lisätoiminnot
ECO ¹⁾	Astiasto, ruokailuvälineet, kattilat, pannut	Normaali, hieman kiinni kuivunutta likaa	<ul style="list-style-type: none"> • Esipesu • Astianpesu 50 °C • Välihuuhtelu • Loppuhuuhdeltu 55 °C • Kuivaus • AirDry 	<ul style="list-style-type: none"> • ExtraPower • GlassCare • ExtraHygiene
160min	Astiasto, ruokailuvälineet, kattilat, pannut	Normaali-erittäin likainen, kiinni kuivunutta likaa	<ul style="list-style-type: none"> • Esipesu • Astianpesu 60 °C • Välihuuhtelu • Loppuhuuhdeltu 60 °C • Kuivaus • AirDry 	<ul style="list-style-type: none"> • ExtraPower • GlassCare • ExtraHygiene
90min	Astiasto, ruokailuvälineet, kattilat, pannut	Normaali, hieman kiinni kuivunutta likaa	<ul style="list-style-type: none"> • Astianpesu 60 °C • Välihuuhtelu • Loppuhuuhdeltu 55 °C • Kuivaus • AirDry 	<ul style="list-style-type: none"> • ExtraPower • GlassCare • ExtraHygiene
60min	Astiasto ja ruokailuvälineet	Tuore, hieman kiinni kuivunutta likaa	<ul style="list-style-type: none"> • Astianpesu 60 °C • Välihuuhtelu • Loppuhuuhdeltu 50 °C • AirDry 	<ul style="list-style-type: none"> • ExtraPower • GlassCare • ExtraHygiene
30min	Astiasto ja ruokailuvälineet	Tuore	<ul style="list-style-type: none"> • Astianpesu 50 °C • Välihuuhtelu • Loppuhuuhdeltu 50 °C • AirDry 	<ul style="list-style-type: none"> • ExtraPower • GlassCare • ExtraHygiene
AUTO ²⁾	Astiasto, ruokailuvälineet, kattilat, pannut	Kaikki	<ul style="list-style-type: none"> • Esipesu • Astianpesu 50–60 °C • Välihuuhtelu • Loppuhuuhdeltu 60 °C • Kuivaus • AirDry 	
 ³⁾	Ei mitään	Laitteen sisäosan puhdistus	<ul style="list-style-type: none"> • Puhdistus 70 °C • Välihuuhtelu • Loppuhuuhdeltu • AirDry 	
 ⁴⁾	Kaikki	Kaikki	<ul style="list-style-type: none"> • Esipesu 	

Ohjelma	Täytetty astianpesukoneellinen	Likaisuusaste	Ohjelmavaiheet	Lisätoiminnot
Silent 5)	Astiasto ja ruokailuvälineet	Normaali liikaantuneisuus	<ul style="list-style-type: none"> • Esipesu • Astianpesu 60 °C • Välihuuhtelu • Loppuhuuhdeltu 60 °C • Kuivaus • AirDry 	

- 1) Tämä ohjelma pesee likaiset astiat ja ruokailuvälineet tehokkaimmalla veden- ja energiankulutuksella. Tämä on testilaitosten standardiohjelma. Tätä ohjelmaa on käytetty arvioitaessa, noudattaako laite Eco-design Commission (ekologisen suunnittelun komission) asetusta (EU) 2019/2022.
- 2) Laite tunnistaa likaisuusasteen sekä koreissa olevien esineiden määrän. Se säättää automaattisesti lämpötilaa, veden määrää ja energiankulutusta sekä ohjelman keston.
- 3) Tämä ohjelma puhdistaa laitteen sisäosan tehokkaasti ja perusteellisesti. Se poistaa kalkki- ja rasvakertymät. Ohjelma tulee suorittaa vähintään joka toinen kuukausi käyttäen astianpesukoneille tarkoitettua kalkinpoisto- tai puhdistusainetta ja tyhjällä koneella.
- 4) Tällä ohjelmalla voidaan huuhdella nopeasti ruokajäämät pois astioista, mikä estää hajujen muodostumista koneeseen. Älä käytä pesuainetta tämän ohjelman yhteydessä.
- 5) Tämä on kaikkein hiljaisin ohjelma. Pesupumppu toimii erittäin alhaisella nopeudella, mikä laskee laitteen melutasoa. Ohjelman kesto on pitkä alhaisen nopeuden vuoksi.

5.1 Kulutusarvot

Ohjelma 1) 2)	Vettä (l)	Energiaa (kWh)	Kesto (min)
ECO	9.9	0.704	240
160min	8.8 - 10.8	0.854 - 1.043	160
90min	8.5 - 10.4	0.743 - 0.909	90
60min	8.2 - 10	0.628 - 0.767	60
30min	7.9 - 9.7	0.543 - 0.664	30
AUTO	8.0 - 10.7	0.683 - 1.047	120 - 170
	7.4 - 8.9	0.396 - 0.484	60
	2.8 - 3.4	0.011 - 0.014	15
Silent	8.5 - 10.3	0.679 - 0.839	248

1) Vedenpaine ja lämpötila, virransyötön vaihtelut, lisätoiminnot sekä astioiden määrä ja lian määrä vaikuttavat kulutusarvoihin.

2) Muiden kuin ECO-ohjelman arvot ovat ainoastaan viitteellisiä.

5.2 Tiedoksi testauslaitoksille

Saadaksesi suosituskysytysteihin vaaditut tiedot (esim. standardien EN60436 mukaan) lähetä sähköpostia osoitteeseen:

info.test@dishwasher-production.com

Ilmoita pyynnössä laitteen arvokilvessä oleva tuotenumero (PNC).

Mikäli sinulla on kysyttävää astianpesukoneeseen liittyen, katso lisätietoa laitteen mukana toimitetusta huolto-oppaasta.

6. LISÄTOIMINNOT

i Vaaditut lisätoiminnot tulee kytkeä päälle aina ennen ohjelman käynnistämistä. Lisätoimintoja ei voi ottaa käyttöön tai poistaa käytöstä ohjelman ollessa käynnissä.

i Option-painikkeella voidaan selata saatavilla olevia lisätoimintoja ja niiden mahdollisia yhdistelmiä.

i Kaikki lisätoiminnot eivät ole yhteensopivia. Jos valitset yhteensopimattomia lisätoimintoja, laite kytkee niistä yhden tai useamman automaattisesti pois päältä. Ainoastaan edelleen päällä olevien lisätoimintojen merkkivalot palavat.

i Jos lisätoiminto ei ole saatavilla ohjelmaan, vastaava merkkivalo on sammunut tai se vilkkuu nopeasti joidenkin sekuntien ajan ja sammuu sen jälkeen.

i Lisätoimintojen käyttö voi vaikuttaa veden- ja energiankulutukseen sekä ohjelman kestoon.

6.1 GlassCare

Tämä vaihtoehto suojaa herkkää kuormaa, erityisesti lasiesineitä,

vahingoittumiselta. Se estää valitun ohjelman pesulämpötilan nopeat muutokset ja laskee lämpötilan arvoon 45 °C.

Käynnistäminen GlassCare

Paina **Option** -painiketta, kunnes merkkivalo  palaa. Ohjelman päivitetty kesto näkyy näytössä.

6.2 ExtraPower

Tämä lisätoiminto parantaa valitun ohjelman astianpesutulosta. Se nostaa pesulämpötilaa ja pidentää kestoa.

Käynnistäminen ExtraPower

Paina **Option** -painiketta, kunnes merkkivalo + palaa. Ohjelman päivitetty kesto näkyy näytössä.

6.3 ExtraHygiene

Tämä vaihtoehto mahdollistaa paremmat pesutulokset pitämällä lämpötilan välillä 65–70 °C vähintään 10 minuuttia viimeisen huuhteluvaiheen aikana.

Päälle kytkeminen ExtraHygiene

Paina **Option**-painiketta, kunnes merkkivalo + syttyy. Päivitetty ohjelman kesto näkyy näytössä.

7. ASETUKSET

7.1 Ohjelman valintatila ja käyttäjätila

Kun laite on ohjelman valintatilassa, voit asettaa ohjelman ja siirtyä käyttäjätilaan.

Käyttäjätalassa saatavilla olevat asetukset:

- Vedenpehmentimen taso veden kovuuden mukaan.
- Huuhtelukirkasteen taso vaaditun annostelun mukaan.
- AirDry-toiminnon käyttöönotto tai käytöstäpoisto.

Laite tallentaa tallennetut asetukset, joten niitä ei tarvitse määrittää ennen jokaista ohjelmaa.

Ohjelman valintatilan asettaminen

Laite on ohjelman valintatilassa, kun ohjelman merkkivalo **ECO** palaa ja näytössä näkyy ohjelman kesto.

Päälle kytkemisen jälkeen laite on oletuksena ohjelman valintatilassa. Aseta muutoin ohjelman valintatila seuraavasti:

Paina ja pidä alhaalla samanaikaisesti painiketta **Delay** ja **Option**, kunnes laite on ohjelman valintatilassa.

Käyttäjätilaan siirtyminen

Varmista, että laite on ohjelmanvalintatilassa.

Siirry käyttäjätilaan painamalla ja pitämällä painettuna samanaikaisesti **Delay** ja **Option** kunnes merkkivalot

ECO, **160**min ja **90**min vilkkuvat ja näyttö on tyhjä.

7.2 Vedenpehennin

Vedenpehennin poistaa vedestä sellaiset mineraalit, jotka vaikuttaisivat haitallisesti pesutulokseen ja myös itse laitteeseen.

Mitä enemmän vedessä on näitä mineraaleja, sitä kovempaa vesi on. Veden kovuus mitataan ekvivalenttiasusteikoilla.

Säädä vedenpehennin vastaamaan alueesi veden kovuutta. Paikallisen vesilaitoksen taholta saat neuvoja, jotka koskevat alueesi veden kovuutta. Aseta oikea vedenpehmentimen taso varmistaaksesi hyvät pesutulokset.

Veden kovuus

Saksalaiset as- teet (°dH)	Ranskalaiset asteet (°fH)	mmol / l	Clarcken as- teet	Vedenpehmenti- men taso
47 - 50	84 - 90	8.4 - 9.0	58 - 63	10
43 - 46	76 - 83	7.6 - 8.3	53 - 57	9
37 - 42	65 - 75	6.5 - 7.5	46 - 52	8
29 - 36	51 - 64	5.1 - 6.4	36 - 45	7
23 - 28	40 - 50	4.0 - 5.0	28 - 35	6
19 - 22	33 - 39	3.3 - 3.9	23 - 27	5 1)
15 - 18	26 - 32	2.6 - 3.2	18 - 22	4
11 - 14	19 - 25	1.9 - 2.5	13 - 17	3
4 - 10	7 - 18	0.7 - 1.8	5 - 12	2

Saksalaiset as- teet (°dH)	Ranskalaiset asteet (°fH)	mmol / l	Clarcken as- teet	Vedenpehmenti- men taso
<4	<7	<0.7	< 5	1 2)

1) Tehdasasetus:

2) Älä käytä suolaa tällä tasolla.

Aseta oikea vedenkovuuden taso käytetystä pesuaineesta riippumatta, pitääksesi suolan lisäämisen merkivalon käytössä.



Suolaa sisältävät yhdistelmäpesuainetabletit eivät ole riittävän tehokkaita kovan veden pehmentämiseen.

Regenerointiprosessi

Vedenpehmentimen tehokkuuden varmistamiseksi pehennyslaitteen hartsi on regeneroitava säännöllisesti. Tämä on automaattinen prosessi, joka on osa astianpesukoneen normaalia toimintaa.

Kun ohjeiden mukainen määrä vettä (ks. taulukon arvot) on kulutettu edellisestä regeneroinnista alkaen, uusi regenerointi suoritetaan loppuhuuhdelun jälkeen ennen ohjelman päättymistä.

Vedenpehmenti- men taso	Vesimäärä (l)
1	250
2	100
3	62
4	47
5	25
6	17
7	10
8	5
9	3
10	3

Jos vedenpehennyksen asetus on korkea, se voidaan suorittaa myös

ohjelman puolessavälissä ennen huuhtelua (kaksi kertaa ohjelman aikana). Regenerointi ei vaikuta ohjelman kestoon, ellei se tapahdu ohjelman puolessavälissä tai ohjelman lopussa lyhyellä kuivausvaiheella. Regenerointi pidentää tällöin ohjelman kokonaiskestoa 5 minuutilla.

Tästä seuraa, että seurauksena 5 minuuttia kestävä vedenpehmentimen huuhtelu voi käynnistyä saman ohjelman aikana tai seuraavan ohjelman alussa. Tämä lisää ohjelman vedenkulutusta yhteensä 4 litralla ja energiankulutusta yhteensä 2 Wh:lla. Vedenpehmentimen huuhtelu päättyy täydelliseen tyhjennykseen.

Kukin vedenpehmentimen huuhtelu (voidaan suorittaa useamman kerran saman ohjelman aikana) voi pidentää ohjelman kestoa 5 minuutilla, kun se suoritetaan ohjelman alussa tai puolivälissä.



Tämän osion kaikki kulutusarvot on saavutettu laboratorio-olosuhteissa voimassa olevien standardien mukaisesti vedenkovuudella 2,5 mmol/litra (vedenpehennin: taso 3) seuraavan asetuksen mukaisesti: 2019/2022 . Vedenpaine ja lämpötila, sekä virransyötön vaihtelut voivat vaikuttaa kulutusarvoihin.

Vedenpehmentimen määrän asetus

Varmista, että laite on käyttäjätallassa.

1. Paina **Program**.

- Merkkipalo **ECO** edelleen vilkkuu.

- Muut merkkivalot ovat pois päältä.
 - Nykyinen asetus näkyy näytössä, esim. **5 L** = taso 5.
2. Paina **Program** toistuvasti muuttaaksesi asetuksen.
 3. Vahvasta asetus painamalla Päälle/ Pois-painiketta.

7.3 Huuhtelukirkastetaso

Huuhtelukirkaste auttaa kuivaamaan astiat ilman raitoja ja läikkiä. Huuhtelukirkastetta vapautuu automaattisesti kuumen huuhteluvaiheen aikana.

Huuhtelukirkasteen määräksi voidaan asettaa haluttu taso välillä taso 1 (vähimmäismäärä) ja taso 8 (enimmäismäärä). Tehdasasetus: taso 5.

Kun huuhtelukirkastesäiliö on tyhjä, huuhtelukirkasteen merkkivalo syttyy täyttötarpeen ilmoittamiseksi. Jos kuivaustulokset ovat tyydyttävät käyttäessä ainoastaan yhdistelmäpesuainetabletteja, säiliö ja merkkivalo voidaan kytkeä pois päältä. Parhaan kuivaustuloksen saavutat kuitenkin aina huuhtelukirkasteella ja pitämällä ilmoitustoiminnon päällä.

Voit poistaa huuhtelukirkasteannostelijan ja ilmoitustoiminnon käytöstä asettamalla huuhtelukirkasteen tasoksi 0.

Huuhtelukirkastetason asetus

Varmista, että laite on käyttäjätilassa.

1. Paina **Start**.
 - Merkkivalo **160**min vilkkuu edelleen.
 - Muut merkkivalot ovat pois päältä.
 - Nykyinen asetus näkyy näytössä, esim. **4A** = taso 4.
2. Paina **Start** toistuvasti muuttaaksesi asetuksen.
3. Vahvasta asetus painamalla Päälle/ Pois-painiketta.

7.4 AirDry

AirDry parantaa kuivaustulosta pienemmällä energiankulutuksella. Laitteen luukku avautuu automaattisesti kuivausvaiheen aikana ja jää raolleen.

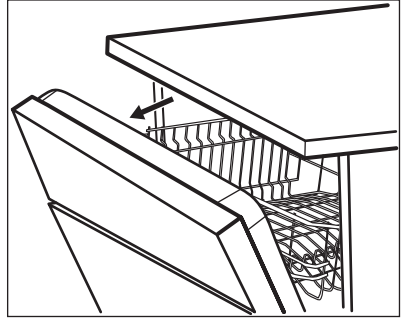

AirDry kytkeytyy automaattisesti toimintaan kaikkien ohjelmien kanssa lukuun ottamatta ohjelmaa  (mikäli sellainen on).

Kuivausvaiheen kesto ja luukun avautumisaika määräytyvät valitun ohjelman ja käytettyjen lisätoimintojen mukaan.

Kun AirDry avaa luukun, näytössä näkyy käynnissä olevan ohjelman jäljellä oleva aika.



HUOMIO!

Älä yritä sulkea laitteen luukkuja 2 minuutin kuluessa sen automaattisesta avautumisesta. Jos teet niin, laite voi vaurioitua.

Jos luukku suljetaan sen jälkeen vähintään 3 minuutin ajaksi, käynnissä oleva ohjelma päättyy.





HUOMIO!

Jos lapset pääsevät käsiksi laitteeseen, suosittelemme kytkemään sen pois päältä AirDry. Luukun automaattinen avautuminen voi aiheuttaa vaaratilanteita.

Pois päältä kytkeminen AirDry

Varmista, että laite on käyttäjätilassa.

1. Paina **Delay**.
 - Merkkivalo **90**min edelleen vilkkuu.
 - Muut merkkivalot ovat pois päältä.
 - Nykyinen asetus näkyy näytössä:

-  = AirDry on kytkeytynyt pois päältä.
-  = AirDry on kytkeytynyt päälle.

2. Paina Delay muuttaaksesi asetusta.
3. Vahvista asetus painamalla Päälle/ Pois-painiketta.

8. KÄYTTÖNOTTO

1. **Varmista, että vedenpehmentimen nykyinen taso vastaa vesijohtoverkon veden kovuutta. Säädä muussa tapauksessa vedenpehmentimen taso.**
2. Täytä suolasäiliö.
3. Täytä huuhtelukirkastelokero.
4. Avaa vesihana.
5. Käynnistä ohjelma mahdollisten koneen sisällä olevien prosessijäämien poistamiseksi. Älä käytä pesuainetta tai aseta astioita koreihin.

Ohjelman käynnistämisen jälkeen laite puhdistaa vedenpehmentimen hartsia korkeintaan 5 minuutin ajan. Pesuvaihe käynnistyy vasta tämän toiminnon jälkeen. Toiminto toistetaan säännöllisesti.

8.1 Suolasäiliö



HUOMIO!

Käytä ainoastaan astianpesukoneisiin tarkoitettua karkeaa suolaa. Hieno suola lisää korroosion vaaraa.

Suolaa käytetään vedenpehmentimen hartsin puhdistukseen ja hyvän pesutuloksen takaamiseksi päivittäisessä käytössä.

Suolasäiliön täyttäminen

1. Kierrä suolasäiliön korkkia vastapäivään ja poista se.
2. Kaada suolasäiliöön 1 litra vettä (vain ensimmäisellä käyttökerralla).
3. Täytä suolasäiliöön 1 kg suolaa (kunnes se on täysi).

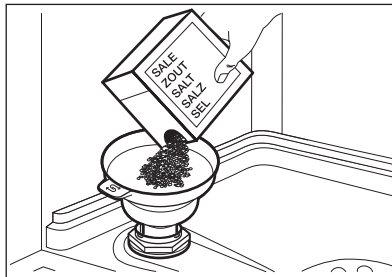

4. Loput rakeista voidaan lisätä säiliöön ravistamalla suppiloa varoen kahvasta kiinnittäen.
5. Poista suolasäiliön suun ympärille roiskunut suola.

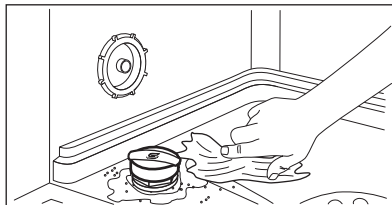

6. Sulje suolasäiliön korkki kiertämällä sitä myötäpäivään.



HUOMIO!

Vettä ja suolaa voi tulla ulos suolasäiliöstä, kun täytät sen. Käynnistä ohjelma välittömästi suolasäiliön täyttämisen jälkeen korroosion estämiseksi.

8.2 Huuhtelukirkasteannostelijan täyttäminen

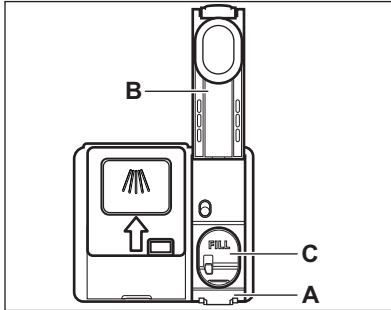

HUOMIO!

Lokero (C) on tarkoitettu vain huuhtelukirkastetta varten. Siihen ei saa laittaa pesuainetta.



HUOMIO!

Käytä ainoastaan astianpesukoneille tarkoitettuja huuhtelukirkasteita.

1. Paina vapautinta (A) kannen (B) avaamiseksi.
2. Kaada huuhtelukirkastetta lokeroon (C), kunnes neste saavuttaa merkin "FILL".
3. Pyyhi yliroiskunut huuhtelukirkaste imukykyisellä liinalla. Näin välttyt liiallisen vaahdon muodostumiselta.
4. Sulje kansi. Varmista, että kansi lukittuu paikoilleen.

9. PÄIVITTÄISKÄYTTÖ

1. Avaa vesihana.
2. Kytke laite päälle painamalla Päälle/ Pois päältä -painiketta.

Varmista, että laite on ohjelmanvalintatilassa.

- Jos suolan merkkivalo palaa, täytä suolalokero.
- Jos huuhtelukirkasteen merkkivalo palaa, täytä huuhtelukirkasteannostelijan lokero.

3. Korien täyttäminen.
4. Lisää pesuaine.
5. Aseta ja käynnistä ohjelma, joka sopii pestävän pyykin tyyppille ja likaisuusasteelle.

9.1 Pesuaineen käyttö

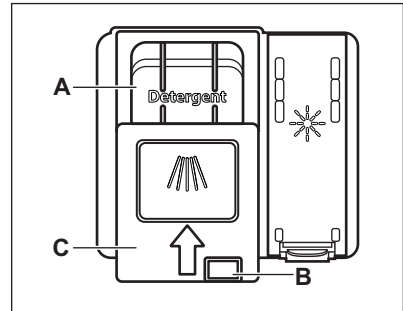

HUOMIO!

Käytä ainoastaan astianpesukoneille tarkoitettuja pesuaineita.

1. Paina vapautinpainiketta (B) kannen (C) avaamiseksi.
2. Lisää pesuaine lokeroon (A). Voit käyttää pesuainetabletteja, -jauhetta tai -geeliä.
3. Jos ohjelma sisältää esipesun, laita pieni määrä pesuainetta laitteen luukun sisäpuolelle.

4. Sulje kansi. Varmista, että kansi lukittuu paikoilleen.



Pesuaineen annostelutietoja löytyy valmistajan ohjeina tuotteen pakkaukseen painettuina. Tavallisesti 20–25 ml geelimäistä pesuainetta riittää normaaliolukaisen pesuerän pesemiseen.



Älä lisää lokeroon (A) enempää kuin 30 ml geelimäistä pesuainetta.

9.2 Ohjelman asettaminen ja käynnistäminen

Auto off-toiminto

Kyseinen toiminto vähentää energiankulutusta kytkemällä laitteen automaattisesti pois päältä, kun sitä ei käytetä.

Toiminto kytkeytyy päälle:

- Kun ohjelma on päätynyt.
- 5 minuutin kuluttua, jos ohjelmaa ei käynnistetty.

Ohjelman käynnistyminen

1. Kytke laite toimintaan painamalla virtapainiketta. Varmista, että laite on ohjelman valintatilassa ja että luukku on suljettu.
2. Paina **Program**-painiketta toistuvasti kunnes haluamasi ohjelman merkkivalo syttyy.

Ohjelman kesto näkyy näytössä.

3. Valitse soveltuvat lisätoiminnot.
4. Käynnistä ohjelma painamalla **Start**.
 - Käynnissä olevan vaiheen merkkivalo syttyy.
 - Ohjelman kesto alkaa vähenemään 1 minuutin portain.

Ohjelman käynnistäminen ajastuksella

1. Aseta ohjelma.
2. Paina painiketta **Delay** toistuvasti, kunnes haluamasi viive (1–24 tuntia) näkyy näytössä.

3. Käynnistä ajanlaskenta painamalla **Start**.

- Merkkivalo palaa.
- Jäljellä oleva aika näkyy näytössä laskien tunteina. Viimeinen tunti näkyy minuutteina.

Kun laskenta on päätynyt, ohjelma käynnistyy ja käynnissä olevan vaiheen merkkivalo syttyy. Merkkivalo on pois päältä.

Luukun avaaminen laitteen ollessa toiminnassa

Jos luukku avataan ohjelman ollessa käynnissä, laite sammuu. Se voi vaikuttaa energiankulutukseen ja ohjelman keston. Kun suljet luukun, laite käynnistyy uudelleen keskeytykskohdasta.



Jos luukku avataan yli 30 sekunnin ajaksi kuivausvaiheen aikana, käynnissä oleva ohjelma päättyy. Tämä ei koske niitä tilanteita, jolloin AirDry-toiminto on avannut luukun.



Älä yritä sulkea laitteen luukkuja 2 minuutin kuluessa siitä, kun AirDry-toiminto on avannut sen automaattisesti. Muutoin laite voi vaurioitua. Jos luukku suljetaan sen jälkeen vähintään 3 minuutin ajaksi, käynnissä oleva ohjelma päättyy.

Ajastimen peruuttaminen ajanlaskennan ollessa käynnissä

Kun peruutat ajastimen, ohjelma ja lisätoiminnot tulee asettaa uudelleen.

Paina samanaikaisesti painiketta **Delay** ja **Option**, kunnes laite on ohjelman valintatilassa.

Ohjelman peruuttaminen

Paina ja pidä alhaalla samanaikaisesti painiketta **Delay** ja **Option**, kunnes laite on ohjelman valintatilassa.

Varmista, että pesuainelokerossa on konetiskiainetta ennen uuden ohjelman käynnistämistä.

Ohjelman loppu

Kun ohjelma on päättynyt, Auto off -toiminto kytkee laitteen automaattisesti pois päältä.

Kaikki muut painikkeet ovat pois päältä paitsi Päällä/Pois-painike.

Sulje vesihana.

10. VIHJEITÄ JA NEUVOJA

10.1 Yleistä

Noudata seuraavia neuvoja optimaalisten puhdistus- ja kuivaustuloksien varmistamiseksi päivittäisessä käytössä ja ympäristön suojelemiseksi.

- Kun astianpesukoneen ohjekirjan ohjeita noudatetaan, vettä ja energiaa kuluu yleensä vähemmän kuin pestäessä astioita käsin.
- Täytä astianpesukone täyteen veden ja energian säästämiseksi. Järjestä astiat koreihin käyttöohjeen mukaisesti ja vältä korien täyttämistä liian täyteen parhaan pesutuloksen saavuttamiseksi.
- Älä esihuuhtelee astioita käsin. Se lisää veden ja energian kulutusta. Valitse tarvittaessa ohjelma, jossa on esipesuvaihe.
- Poista suurimmat ruokajäämät astioista ja tyhjennä kupit sekä lasit ennen niiden asettamista laitteeseen.
- Liota ja hankaa kevyesti keittoastioita, joissa on kiinni palaneita ruokajäämiä, ennen niiden pesemistä laitteessa.
- Varmista, että koreissa olevat astiat eivät kosketa tai peitä toisiaan. Täten varmistat tasaisen veden jakautumisen astioihin hyvän pesutuloksen saavuttamiseksi.
- Voit käyttää konetiskiainetta, huuhtelukirkastetta ja suolaa erikseen tai yhdistelmäpesuainetabletteja (esim. "All in 1"). Noudata pakkauksen ohjeita.
- Valitse ohjelma pestävien astioiden ja likaisuustason perusteella. **ECO** tarjoaa tehokkaimman veden- ja energiankulutuksen.
- Kalkkikerrostumien ehkäiseminen laitteen sisällä:

- Täytä suolasäiliö aina tarvittaessa.
- Käytä suositeltua määrää pesuainetta ja huuhtelukirkastetta.
- Varmista, että vedenpehmentimen nykyinen taso vastaa vesijohtoverkon veden kovuutta.
- Noudata luvun "**Hoito ja puhdistus**" ohjeita.

10.2 Suolan, huuhtelukirkasteen ja konetiskiaineen käyttö

- Käytä ainoastaan astianpesukoneeseen tarkoitettua suolaa, huuhtelukirkastetta ja konetiskiainetta. Muut tuotteet voivat vahingoittaa laitetta.
- Jos alueen veden kovuus on kovaa tai erittäin kovaa, suosittelemme käyttämään peruskonetiskiainetta (jauhe, geeli, tabletit ilman lisäaineita), huuhtelukirkastetta ja suolaa erikseen optimaalisen puhdistus- ja kuivaustuloksen saavuttamiseksi.
- Pesuainetabletit eivät liukene täysin lyhyissä ohjelmissa. Jotta astioihin ei jäisi pesuainejäämiä, suosittelemme pitkien ohjelmien käyttöä tablettien kanssa.
- Käytä aina oikeaa määrää pesuainetta. Riittämätön pesuainemäärä voi aiheuttaa heikon pesutuloksen sekä kovan veden muodostamia kalvoja tai tahroja astioihin. Jos pesuainetta on liikaa ja vesi pehmeää, astioihin jää pesuainejäämiä. Säädä pesuainemäärä veden kovuuden mukaan. Lue konetiskiaineen pakkauksen ohjeet.

- Käytä aina oikeaa määrää huuhtelukirkastetta. Riittämätön määrä huuhtelukirkastetta heikentää kuivaustulosta. Jos huuhtelukirkastetta on liikaa, astioihin muodostuu sinertävä pinta.
- Varmista, että vedenpehmentimen taso on oikea. Jos taso on liian korkea, veden suurempi suolamäärä voi aiheuttaa ruokailuvälineiden ruostumisen.

10.3 Yhdistelmäpesuainetablettien käytön lopettaminen

Toimi seuraavasti ennen kuin aloitat käyttämään erikseen pesuainetta, suolaa ja huuhtelukirkastetta:

1. Aseta vedenpehmentimen korkein taso.
2. Varmista, että suolasäiliö ja huuhtelukirkastelokero on täytetty täyteen.
3. Käynnistä lyhin ohjelma, joka sisältää huuhteluvaiheen. Älä lisää pesuainetta tai aseta astioita koreihin.
4. Kun ohjelma on suoritettu loppuun, säädä vedenpehmentimen alueesi veden kovuuden mukaan.
5. Säädä huuhtelukirkasteen määrä.

10.4 Korien täyttäminen

- Käytä aina korien koko tilaa.
- Käytä laitetta ainoastaan konepesua kestävien astioiden ja ruokailuvälineiden pesemiseen.
- Älä pese laitteessa puu-, sarviaines-, alumiini-, tina- ja kupariastioita, sillä ne voivat haljeta, vääntyä, värjäytyä tai pistesyöpyä.
- Älä pese laitteessa esineitä, jotka imevät vettä (sienet, erilaiset kankaat).

- Aseta ontot esineet (kupit, lasit, padat yms.) alassuun.
- Varmista, etteivät lasiastiat kosketa toisiaan.
- Aseta kevyet esineet yläkoriin. Tarkista, että astiat eivät pääse liikkumaan.
- Aseta aterimet ja pienet esineet ruokailuvälinekoriin.
- Siirrä yläkoria ylöspäin, jotta suuremmat esineet mahtuisivat alakoriin.
- Varmista ennen ohjelman käynnistämistä, että astianpesukoneen suihkuvarret pyörivät esteettä.

10.5 Ennen ohjelman käynnistämistä

Ennen valitsemasi ohjelman käynnistämistä, varmista seuraavat asiat:

- suodattimet ovat puhtaat ja oikein asennetut
- suolalokeron korkki on tiukasti paikallaan
- suihkuvarret eivät ole tukossa
- suolaa ja huuhtelukirkastetta on riittävästi suolaa (ellet käytä yhdistelmätabletteja)
- astiat on asetettu oikein koreihin
- ohjelma sopii astioiden tyyppille ja likaisuusasteelle
- oikea määrä pesuainetta on käytössä

10.6 Korien tyhjentäminen

1. Anna astioiden jäähtyä, ennen kuin tyhjennät ne koneesta. Kuumat astiat särkyvät helposti.
2. Tyhjennä ensin alakori ja vasta sen jälkeen yläkori.



Koneen sisäpinnoille voi jäädä vettä ohjelman päätyttyä.

11. HOITO JA PUHDISTUS



VAROITUS!

Kytke laite pois päältä ja irrota pistoke pistorasiasta ennen ylläpitotoimien aloittamista.



Likaiset suodattimet ja tukkiutuneet suihkuvarret heikentävät pesutuloksia. Suorita tarkastukset säännöllisesti ja puhdista tarvittaessa.

11.1 Sisäpuolen puhdistus

- Puhdista laitteen sisäosa kostealla pehmeällä liinalla.
- Älä käytä hankaussainetta, hankaavia pesulappuja, teräviä välineitä, voimakkaita kemikaaleja, teräsharjaa tai liuottimia.
- Pyyhi luukku puhtaaksi, myös kumitiivisteet, kerran viikossa.
- Käytä erityistä astianpesukoneiden puhdistusainetta vähintään kerran kahdessa kuukaudessa laitteen parhaan suorituskyvyn säilyttämiseksi. Noudata huolellisesti tuotepakkauksen merkittyjä ohjeita.
- Käytä automaattista puhdistusohjelmaa optimaalisten pesutuloksien saavuttamiseksi.
- Jos lyhyitä ohjelmia käytetään säännöllisesti, laitteen sisälle voi kertyä rasvaa ja kalkkia. Suorita pitkä ohjelma vähintään kaksi kertaa kuukaudessa kalkkikertymien välttämiseksi.

11.2 Vieraiden esineiden poistaminen

Tarkista sihdit ja allas aina astianpesukoneen käytön jälkeen. Vieraat esineet (esim. lasi- ja muovipalaset, luut tai hammastikut jne.) heikentävät puhdistustehoa ja ne voivat vaurioittaa tyhjennuspumppua.



HUOMIO!

Jos esineiden poistaminen ei onnistu, ota yhteyttä valtuutettuun huoltopalveluun.

1. Irrota sihtijärjestelmä tämän luvun ohjeita noudattamalla.
2. Poista vieraat esineet käsin.
3. Asenna sihdit takaisin tämän luvun ohjeita noudattamalla.

11.3 Ulkopintojen puhdistaminen

- Puhdista laite kostealla pehmeällä liinalla.
- Käytä vain mietoja puhdistusaineita.
- Älä käytä hankaussainetta, hankaavia pesulappuja tai liuottimia.

11.4 Sihtien puhdistaminen

Sihtijärjestelmä koostuu 3 osasta.

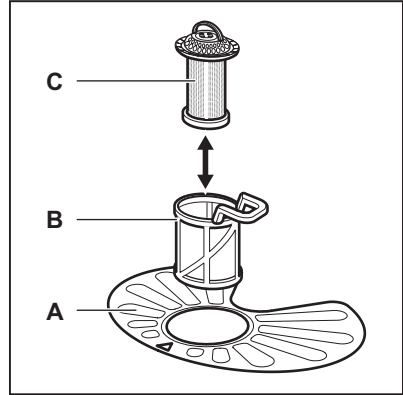

1. Kierrä sihtiä (B) vastapäivään ja poista se.

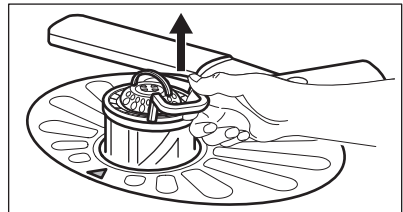
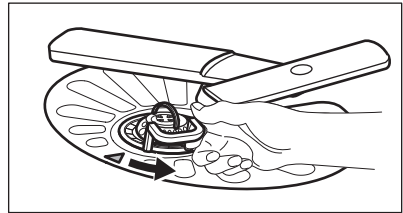

2. Poista sihti (C) sihdistä (B).
3. Irrota tasosihti (A).

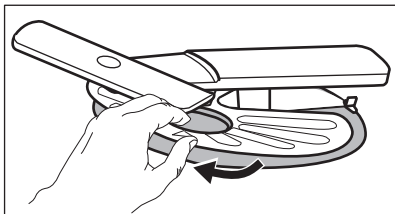

4. Pese sihdit.

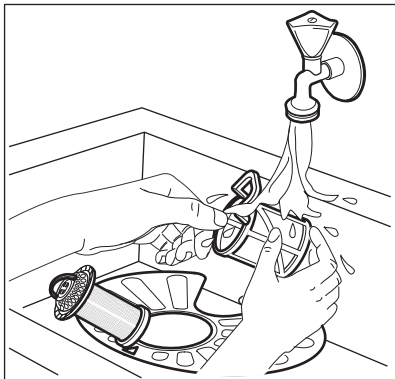

5. Varmista, ettei asennusaukon reunassa tai sen ympärillä ole ruokajäämiä tai epäpuhtauksia.
6. Asenna tasosihtti (A) takaisin paikoilleen. Varmista, että se on oikein paikoillaan 2 ohjaimen alapuolella.

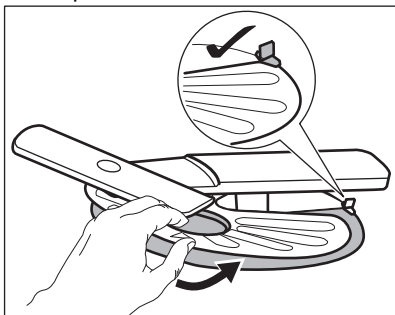

7. Kokoa sihdit (B) ja (C).
8. Asenna sihti (B) tasosihttiin (A). Käännä sitä myötäpäivään, kunnes se lukittuu.

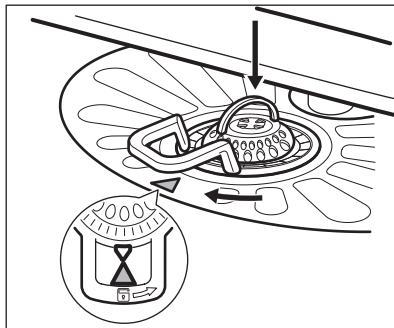

HUOMIO!

Sihtien virheellinen asento voi aiheuttaa heikkoja pesutuloksia ja vaurioittaa laitetta.

11.5 Alasuihkuvarren puhdistus

Suosittelemme puhdistamaan alasuihkuvarren säännöllisesti reikien likatukoksien välttämiseksi.

Tukkiutuneet reiät voivat aiheuttaa heikkoja pesutuloksia.

1. Irrota alasuihkuvarsi vetämällä sitä ylöspäin.

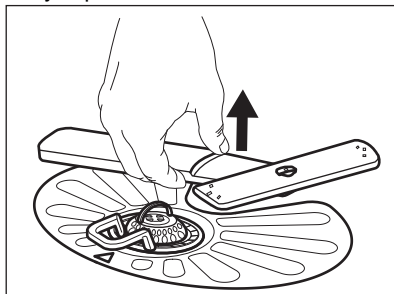

2. Pese suihkuvarsi juoksevan veden alla. Poista likahiukkaset rei'istä ohutkärkisellä välineellä (esim. hammastikku).

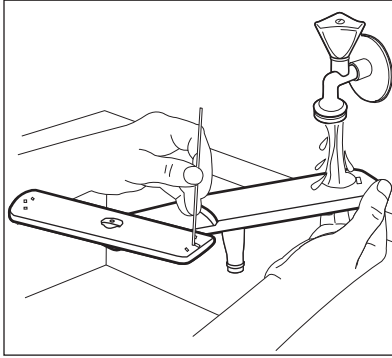

3. Asenna suihkuvarsi takaisin painamalla sitä alaspäin.

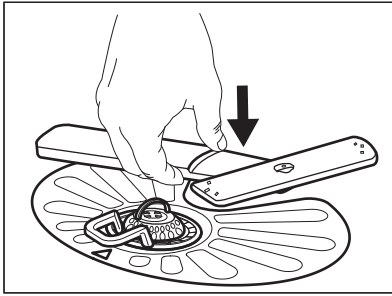

11.6 Yläsuihkuvarsi- puhdistaminen

Suosittellemme puhdistamaan yläsuihkuvarret säännöllisesti reikien tukoksien välttämiseksi. Tukkiutuneet reiät voivat aiheuttaa heikkoja pesutuloksia.

Yläsuihkuvarret sijaitsevat yläkorin alla. Suihkuvarret (B) on asennettu putkeen (A) kiinnittimillä (C).

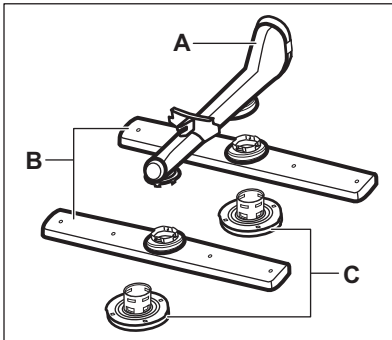

1. Vedä yläkori ulos.
2. Voit irrottaa suihkuvarren kiertämällä kiinnintä myötäpäivään.

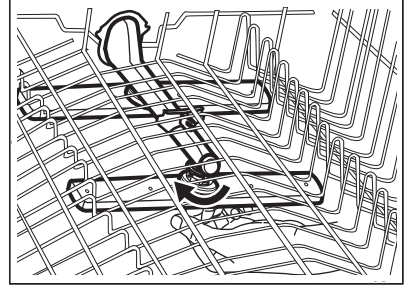

3. Pese suihkuvarsi juoksevan veden alla. Poista liika hiukkaset rei'istä ohutkärkisellä välineellä (esim. hammastikku).

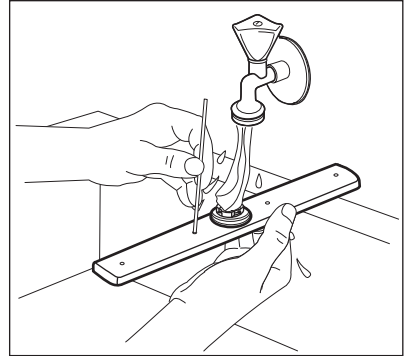

4. Asenna suihkuvarsi takaisin paikoilleen asettamalla kiinnitin suihkuvarteen ja kiinnittämällä se putkeen vastapäivään kiertämällä. Varmista, että kiinnitin lukittuu paikoilleen.

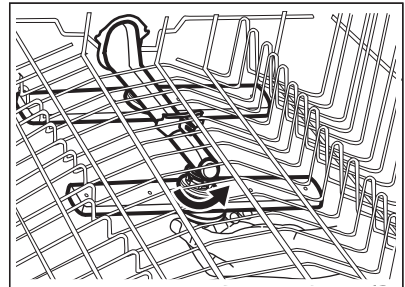

12. VIANMÄÄRITYS



VAROITUS!

Laitteen virheellinen korjaus voi aiheuttaa turvallisuusvaaroja käyttäjälle. Korjaustoimenpiteet saa suorittaa vain asiantunteva henkilöstö.

Suurin osa mahdollisista ongelmista voidaan ratkaista ilman yhteydenottoa valtuutettuun huoltoliikkeeseen.

Katso lisätietoa mahdollisista ongelmista alla olevasta taulukosta.

Joidenkin ongelmien ilmetessä näytölle ilmestyy hälytyskoodi.

Ongelma- ja hälytyskoodi	Mahdollinen syy ja ratkaisu
Et saa laitetta käynnistymään.	<ul style="list-style-type: none"> • Varmista, että pistoke on kiinnitetty pistorasiaan. • Varmista, että sulakerasian sulake on ehjä.
Ohjelma ei käynnisty.	<ul style="list-style-type: none"> • Varmista, että laitteen luukku on suljettu. • Paina Start. • Jos ajastettu käynnistyminen on asetettu, peruuta ajastus tai odota, kunnes ajanlaskenta on kulunut umpeen. • Laite suorittaa vedenpehmentimessä olevan hartsin uudelleenlatauksen. Tämä kestää noin 5 minuuttia.
Laite ei täyty vedellä. Näytössä näkyy i10 tai i11 .	<ul style="list-style-type: none"> • Varmista, että vesihana on auki. • Varmista, että vedensyöttöpaine on riittävä. Tämän tiedon saat paikalliselta vesilaitokselta. • Varmista, ettei vesihana ole tukossa. • Varmista, ettei vedenpoistoletkun sihti ole tukossa. • Varmista, ettei vedenottoletkussa ole vääntymiä, vaurioita tai taittumuksia.
Laite ei tyhjennä vettä. Näytössä näkyy i20 .	<ul style="list-style-type: none"> • Varmista, ettei pesualtaan hana ole tukossa. • Tarkista, ettei sisäinen suodatusjärjestelmä ole tukossa. • Varmista, ettei vedenottoletkussa ole vääntymiä tai taittumuksia.
Ylivuotosuojalaite on käytössä. Näytössä näkyy i30 .	<ul style="list-style-type: none"> • Sulje vesihana. • Varmista, että laite on oikein asennettu. • Varmista, että korit on täytetty käyttöohjeen mukaisesti.
Vedenpinnankorkeuden tunnistin epäkunnossa. Näytössä näkyy i41 - i44 .	<ul style="list-style-type: none"> • Varmista, että sihdit ovat puhtaita. • Kytke laite päälle ja pois päältä.
Pesupumpun tai tyhjennuspumpun toimintahäiriö. Näytössä näkyy i51 - i59 tai i5A - i5F .	<ul style="list-style-type: none"> • Kytke laite päälle ja pois päältä.

Ongelma- ja hälytyskoodi	Mahdollinen syy ja ratkaisu
Laitteen sisällä olevan veden lämpötila on liian korkea tai lämpötilan tunnistin on viallinen. Näytössä näkyy i61 tai i69 .	<ul style="list-style-type: none"> • Varmista, että tuloveden lämpötila ei ole korkeampi kuin 60 °C. • Kytke laite päälle ja pois päältä.
Laitteen tekninen häiriö. Näytössä näkyy iC0 tai iC3 .	<ul style="list-style-type: none"> • Kytke laite päälle ja pois päältä.
Vedenpinnan korkeus liian suuri. Näytössä näkyy iF1 .	<ul style="list-style-type: none"> • Kytke laite päälle ja pois päältä. • Varmista, että sihdit ovat puhtaita. • Varmista, että poistoletku on asennettu oikealle korkeudelle lattiaan nähden. Lue asennusohjeet.
Laitte pysähtyy ja käynnistyy useita kertoja toiminnan aikana.	<ul style="list-style-type: none"> • Tämä on normaalia. Täten taataan optimaaliset puhdistustulokset ja energiansäästö.
Ohjelma kestää liian pitkään.	<ul style="list-style-type: none"> • Jos ajastettu käynnistyminen on asetettu, peruuta asetus tai odota, kunnes ajanlaskenta on kulunut umpeen.
Näytöllä näkyvä ohjelman kesto poikkeaa kulutusarvotaulukon kestosta.	<ul style="list-style-type: none"> • Ota esille kulutusarvotaulukko luvussa "Ohjelmat".
Jäljellä oleva aika näytössä kasvaa ja se hyppää lähes ohjelman keston loppuun.	<ul style="list-style-type: none"> • Tämä ei ole laitevika. Laitte toimii virheettömästi.
Laitteen luukussa on pieni vuoto.	<ul style="list-style-type: none"> • Laitetta ei ole asennettu vaakatasoon. Löysää tai kiristä säädettäviä jalkoja (jos mahdollista). • Laitteen luukkua ei ole keskitetty altaaseen. Säädä takimmaista jalkaa (jos mahdollista).
Laitteen luukun sulkeminen on vaikeaa.	<ul style="list-style-type: none"> • Laitetta ei ole asennettu vaakatasoon. Löysää tai kiristä säädettäviä jalkoja (jos mahdollista). • Astioiden osia on työntynyt ulos koreista.
Laitteen luukku avautuu kesken pesuohjelman.	<ul style="list-style-type: none"> • Tämä AirDry toiminto on käynnistynyt. Voit kytkeä toiminnon pois päältä. Lue lisää kohdasta "Asetukset".
Laitteen sisältä kuuluu kolinaa tai iskuääniä.	<ul style="list-style-type: none"> • Astioita ei ole sijoitettu oikein koreihin. Katso lisätietoa korin täyttöä koskevasta esitteestä. • Varmista, että suihkuvarret pääsevät kiertämään vapaasti.
Laitteen virrankatkaisin laukeaa.	<ul style="list-style-type: none"> • Ampeeriarvo on riittämätön syöttämään virtaa kaikkiin käytössä oleviin laitteisiin samanaikaisesti. Tarkista pistokkeen ampeeriarvo ja mittarin kapasiteetti tai kytke jokin käytössä olevista laitteista pois päältä. • Laitteen sisäisen sähköjärjestelmän vika. Ota yhteyttä valtuutettuun huoltoliikkeeseen.



Lue lisää kohdasta ”**Ennen ensimmäistä käyttökertaa**”, ”**Päivittäinen käyttö**” tai ”**Neuvoja ja vinkejä**” saadaksesi tietoa muista mahdollisista syistä.

Tarkastettuasi laitteen kytke se pois päältä ja sen jälkeen kytke se takaisin päälle. Jos ongelma toistuu, ota yhteys valtuutettuun huoltoliikkeeseen.

Taulukossa mainitsemattomien hälytyskoodien suhteen on otettava yhteys valtuutettuun huoltoliikkeeseen.





VAROITUS!

Älä käytä laitetta ennen kuin ongelma on saatu täysin korjatuksi. Irrota laite verkosta ja älä kytke sitä uudelleen, ennen kuin voit olla varma, että se toimii oikein.

12.1 Pesu- ja kuivaustulokset eivät ole tyydyttäviä

Ongelma	Mahdollinen syy ja ratkaisu
Huono pesutulos.	<ul style="list-style-type: none"> Katso kohdasta ”Päivittäinen käyttö”, ”Neuvoja ja vinkejä” ja korin täyttöä koskevasta esitteestä. Käytä tehokkaampia pesuohjelmia. Valitse ExtraPower-lisätoiminto valitun ohjelman pesutuloksen parantamiseksi. Puhdista suihkuvarret ja sihti. Katso kohtaa ”Hoito ja puhdistus”.
Huonot kuivaustulokset.	<ul style="list-style-type: none"> Astiat jätetty liian pitkäksi ajaksi suljetun laitteen sisälle. Valitse AirDry-toiminto luukun automaattisen avautumisen asettamiseksi ja kuivaustuloksen parantamiseksi. Huuhtelukirkaste on loppunut tai sitä ei ole riittävästi. Täytä huuhtelukirkasteannostelija tai aseta korkeampi huuhtelukirkasteen taso. Syy voi olla huuhtelukirkasteen laadussa. Käytä huuhtelukirkastetta aina, myös monitoimitablettien yhteydessä. Muoviset esineet voi olla tarpeen kuivata pyyhkeellä. Ohjelmassa ei ole kuivausvaihetta. Katso kohta ”Ohjelmien yleiskatsaus”.
Laseissa ja muissa astioissa on valkeita juovia tai sinertävää pinta.	<ul style="list-style-type: none"> Huuhtelukirkasteen annostelu on liian runsas. Säädä huuhtelukirkastetaso alhaisemmaksi. Pesuainetta on liian paljon.
Laseissa ja muissa astioissa on tahroja ja kuivia vesipisaroita.	<ul style="list-style-type: none"> Huuhtelukirkastetta on annosteltu liian vähän. Säädä huuhtelukirkastetaso korkeammaksi. Syy voi olla huuhtelukirkasteen laadussa.
Laitteen sisäosa on märkä.	<ul style="list-style-type: none"> Kyse ei ole laiteviasta. Kosteaa ilmaa kondensoituu laitteen seiniin.

Ongelma	Mahdollinen syy ja ratkaisu
Epätavallinen määrä vaahtoa pesun aikana.	<ul style="list-style-type: none"> Käytä ainoastaan astianpesukoneille tarkoitettuja pesuaineita. Käytä muun valmistajan pesuainetta. Älä esihuuhtele astioita juoksevan veden alla.
Ruokailuvälineissä on ruosteen merkkejä.	<ul style="list-style-type: none"> Pesuvedessä on liikaa suolaa. Katso kohta "Vedenpehmentin". Hopeisia ja ruostumattomasta teräksestä valmistettuja ruokailuvälineitä on sekoitettu. Älä aseta hopeisia ja ruostumattomasta teräksestä valmistettuja ruokailuvälineitä lähelle toisiaan.
Annostelijassa on pesuainejäämiä ohjelman päättyessä.	<ul style="list-style-type: none"> Pesuainetabletti juuttui lokeroon, eikä vesi huuhdellut sitä kokonaan pois. Vesi ei huuhtelee pesuainetta pois annostelijasta. Varmista, etteivät suihkuvarret ole juuttuneet kiinni tai tukossa. Varmista, etteivät korissa olevat astiat estä pesuaineen annostelijan avautumista.
Laitteessa on hajuja.	<ul style="list-style-type: none"> Katso "Sisätilan puhdistaminen". Käynnistä -ohjelma käyttäen astianpesukoneelle tarkoitettua kalkinpoistoainetta.
Kalkkijäämiä astioissa, altaassa ja luukun sisäosassa.	<ul style="list-style-type: none"> Alhainen suolasäiliön taso, tarkista suolan merkkivalo. Suolalokeron korkki on löystynyt. Hanavesi on kovaa. Katso kohta "Vedenpehmentin". Käytä suolaa ja aseta vedenpehmentimen regenerointi myös yhdistelmäpesuainetabletteja käyttäessä. Katso kohta "Vedenpehmentin". Käynnistä -ohjelma käyttäen astianpesukoneille tarkoitettua kalkinpoistoainetta. Jos kalkkijäämiä esiintyy edelleen, puhdista late tarkoitukseen soveltuvalla pesuaineella. Kokeile toista pesuainetta. Ota yhteyttä pesuaineen valmistajaan.
Astiat ovat himmeitä, värjäytyneitä tai niissä on lohkeamia.	<ul style="list-style-type: none"> Varmista, että laitteessa pestään ainoastaan konepesun kestäviä astioita. Täytä ja tyhjennä kori varoen. Katso lisätietoa korin täyttöä koskevasta lehtisestä. Aseta helposti särkyvät astiat yläkoriin. Kytke GlassCare-lisätoiminto päälle arkalaatuisten astioiden ja lasien hellävaraista käsittelyä varten.



Katso muita mahdollisia syitä osiosta "**Ennen ensimmäistä käyttökertaa**", "**Päivittäinen käyttö**", tai "**Neuvoja ja vinkkejä**".

13. TEKNISET TIEDOT

Mitat	Leveys / korkeus / syvyys (mm)	446 / 818 - 878 / 575
Sähkökytkentä ¹⁾	Jännite (V)	220 - 240
	Taajuus (Hz)	50
Vedenpaine	Vähimm. / enimm. baaria (MPa)	0.5 (0.05) / 10 (1.0)
Vedensyöttö	Kylmä vesi tai kuuma vesi ²⁾	enint. 60 °C
Tilavuus	Astiastojen lukumäärä	9

¹⁾ Katso muut arvot arvokilvestä.

²⁾ Jos vesi kuumennetaan vaihtoehtoisen, ympäristöystävällisemmän energian avulla (esim. aurinkopaneeleilla), käytä kuumaa vettä energiankulutuksen vähentämiseksi.



13.1 Linkki EU EPREL - tietokantaan

Laitteen mukana toimitetun energialuokkamerkinnän QR-koodi sisältää linkin verkkosivustolle, jossa tämä laite voidaan rekisteröidä EU EPREL -tietokantaan. Säilytä energialuokkamerkintää yhdessä käyttöohjeen ja kaikkien muiden tämän laitteen mukana toimitettujen asiakirjojen kanssa.

Tuotteen suorituskykytietoja on mahdollista tarkastella EU EPREL -tietokannassa käyttämällä linkkiä <https://eprel.ec.europa.eu> sekä laitteen arvokilvessä olevaa mallin nimeä ja tuotenumeroa. Katso luku "Tuotteen kuvaus".

Lisätietoa energialuokasta on saatavilla osoitteesta www.theenergylabel.eu.

14. YMPÄRISTÖNSUOJELU

Kierrätä materiaalit, jotka on merkitty merkillä . Kierrätä pakkaus laittamalla se asianmukaiseen kierrätysastiaan. Suojele ympäristöä ja ihmisten terveyttä kierrättämällä sähkö- ja elektroniikkaromut. Älä hävitä merkillä .

merkittyjä kodinkoneita kotitalousjätteen mukana. Palauta tuote paikalliseen kierrätyskeskukseen tai ota yhteyttä paikalliseen viranomaiseen.

www.aeg.com/shop



156949251-A-462021



AEG